



Холодильник

руководство пользователя
RB33J8** / RB36J8** / RB38J7** / RB41J7**

SERC / SEKZ / SECE Напольное устройство

SAMSUNG

Содержание

Меры предосторожности	3
Меры предосторожности	3
Установка холодильника	19
Подготовка к установке холодильника	19
Выравнивание холодильника	22
Использование холодильника	24
Использование панели управления	24
Сигнал при повышении температуры	28
Режим CHEF (элемент дополнительной комплектации)	29
Полка морозильной камеры	29
Компоненты и особенности	30
Характеристики отделения заморозки	32
Использование диспенсера воды (В зависимости от комплектации)	34
Извлечение внутренних компонентов	37
Замена светодиодной лампы	42
Перестановка дверцы на противоположную сторону (дополнительная возможность)	43
Перестановка ручки (только для моделей с НАКЛАДНОЙ РУЧКОЙ)	44
Перестановка дверцы на противоположную сторону	46
Устранение неисправностей	57
Встраивание в кухонную мебель (модели RB33/36*)	59
Монтажный комплект	59
Размеры	60
Размещение	62

Меры предосторожности

	Символ «не для пищевой продукции» применяется в соответствии с техническим регламентом Таможенного союза «О безопасности упаковки» 005/2011 и указывает на то, что упаковка данного продукта не предназначена для повторного использования и подлежит утилизации. Упаковку данного продукта запрещается использовать для хранения пищевой продукции.
	Символ «петля Мебиуса» указывает на возможность утилизации упаковки. Символ может быть дополнен обозначением материала упаковки в виде цифрового и/или буквенного обозначения.

Меры предосторожности

- Перед началом эксплуатации устройства внимательно прочитайте данное руководство и сохраните его для справки в будущем.
- Данное устройство должно использоваться исключительно по прямому назначению, описанному в данном руководстве. Люди с ограниченными физическими, сенсорными или умственными способностями (включая детей) и лица, не имеющие достаточного опыта или знаний, не должны пользоваться данным устройством, если их действия не контролируются или если они предварительно не проинструктированы лицом, отвечающим за их безопасность.
- Данное устройство может использоваться детьми от 8 лет и старше, лицами с ограниченными физическими, сенсорными или умственными способностями, а также лицами с ограниченным опытом или знаниями, если над ними осуществляется контроль, либо они проинструктированы о мерах безопасности при использовании устройства и осознают возможные риски. Детям запрещается играть с устройством. Очистка и техническое обслуживание не должны производиться детьми без надзора.
- Предупреждения и важные инструкции по безопасности, приведенные в данном руководстве, не распространяются на все возможные условия и ситуации, которые могут произойти. При установке, обслуживании и использовании устройства следует руководствоваться здравым смыслом и проявлять осторожность.

Меры предосторожности

- Поскольку данные инструкции по эксплуатации предназначены для разных моделей устройств, технические характеристики приобретенного холодильника могут немного отличаться от характеристик, описанных в руководстве, и не все предупреждающие знаки будут действительны для той или иной модели устройства. При возникновении вопросов или сомнений обратитесь в ближайший сервисный центр или получите справку на веб-сайте www.samsung.com.
- Сведения о хладагенте, используемом в данном холодильнике, см. на табличке компрессора на задней стенке устройства или на паспортной табличке внутри холодильника. Если в этом устройстве содержится воспламеняющийся газ (хладагент R-600a), обратитесь с запросом о безопасной утилизации этого изделия в уполномоченные местные органы.
- Чтобы предотвратить образование огнеопасной смеси газа и воздуха при возникновении утечки в цепи охлаждения, устанавливайте холодильник в помещении, размер которого подходит для установки холодильника с указанным объемом хладагента.
- Не включайте устройство при наличии каких-либо признаков повреждения. При возникновении сомнений относительно исправности устройства, обратитесь к своему дилеру. Минимальный объем помещения, в котором устанавливается холодильник, рассчитывается таким образом, чтобы на каждый кубический метр воздуха приходилось не более 8 г хладагента R-600a.
Количество хладагента, используемого в вашем устройстве, см. на паспортной табличке внутри холодильника.
- Утечка хладагента из труб может привести к ожогам или повреждению глаз. При обнаружении утечки хладагента из трубы не допускайте появления вблизи устройства источников открытого огня, уберите легковоспламеняющиеся предметы подальше от устройства и немедленно проветрите помещение.
- В противном случае возникнет риск возгорания или взрыва.
- Данная процедура является опасной, поэтому выполнять обслуживание и ремонт данного устройства должен уполномоченный специалист. В Квинсленде — уполномоченный специалист сервисного центра ДОЛЖЕН иметь разрешение на работу с газом или свидетельство на работу с углеводородными хладагентами для выполнения работ по обслуживанию или ремонту, при которых необходимо удалить крышки. (только для Австралии)









Важные знаки безопасности и меры предосторожности:

ПРЕДУПРЕЖДЕНИЕ

Факторы риска или несоблюдение мер безопасности могут привести к **серьезной травме или смерти.**

ВНИМАНИЕ

Факторы риска или несоблюдение мер безопасности могут привести к **незначительной травме или повреждению имущества.**

-  НЕ рекомендуется.
-  НЕ разбирайте.
-  НЕ прикасайтесь.
-  Строго следуйте указаниям.
-  Отсоедините вилку кабеля питания от сетевой розетки.
-  Во избежание поражения током убедитесь, что устройство заземлено.
-  Обратитесь в сервисный центр за помощью.
-  Примечание.

Эти предупреждающие знаки указываются с целью предотвращения травм.

Отнеситесь к ним с особым вниманием.

Прочитайте этот раздел и сохраните руководство в надежном месте для дальнейшего использования.

Меры предосторожности

ПРЕДУПРЕЖДЕНИЕ

Символы, предупреждающие о серьезной опасности при транспортировке и установке

- ★ • При транспортировке и установке устройства проявляйте осторожность, чтобы избежать повреждения компонентов цепи охлаждения.
- Утечка хладагента из труб может привести к ожогам или повреждению глаз. При обнаружении утечки не допускайте появления вблизи устройства источников открытого огня или потенциальных источников возгорания. В течение нескольких минут проветрите помещение, в котором находится устройство.
- Хладагент R-600a является природным газом и соответствует требованиям охраны окружающей среды, однако он также легко воспламеняется. При транспортировке и установке устройства проявляйте осторожность, чтобы избежать повреждения компонентов цепи охлаждения.



ПРЕДУПРЕЖДЕНИЕ

Символы, предупреждающие о серьезной опасности при установке

- ⊘ • Износ изоляционных материалов электрических деталей может привести к пожару или поражению током.
- Не устанавливайте холодильник в местах, подверженных воздействию прямых солнечных лучей, вблизи кухонной плиты, нагревательных приборов или других источников тепла.
- Не подключайте несколько устройств к одной сетевой розетке. Холодильник необходимо подключить к отдельной сетевой розетке с напряжением, соответствующим значению, указанному в таблице паспортных данных.
- Это позволит обеспечить максимальную эффективность работы устройства, а также избежать перегрузок в домашней цепи проводки, которые могут привести к пожару в результате перегрева проводов.
- Если розетка закреплена ненадежно, не вставляйте в нее вилку кабеля питания.

-
- Возможно возгорание или поражение током.
 - Не используйте кабель с трещинами или повреждениями на самом кабеле, а также на обоих его концах.
 - Не тяните и сильно не перегибайте кабель питания.
 - Не перекручивайте и не завязывайте кабель питания.
 - Не подвешивайте кабель питания на металлические предметы, не помещайте тяжелые предметы на кабель питания, не зажимайте его между двумя предметами, не проталкивайте за устройство.
 - При перемещении холодильника следите за тем, чтобы кабель питания не попал под холодильник и не был поврежден.
 - Это может привести к пожару или поражению током.
 - Не распыляйте аэрозоли вблизи холодильника.
 - Распыление аэрозолей вблизи холодильника может привести к взрыву или пожару.
 - Не сгибайте кабель питания слишком сильно и не ставьте на него тяжелые предметы.
 - ★ • Перед использованием холодильника его необходимо установить в соответствии с инструкциями, приведенными в руководстве.
 - Не устанавливайте холодильник в помещении с высокой влажностью или в местах, где холодильник может подвергнуться воздействию воды.
 - Износ изоляционных материалов электрических деталей может привести к пожару или поражению током.
 - Подсоедините вилку кабеля питания таким образом, чтобы кабель не был натянут.
 - При подсоединении вилки нижней стороной вверх может произойти повреждение кабеля питания, что может привести к пожару или поражению током.
 - Следите за тем, чтобы вилка не была зажата между стеной и задней стенкой холодильника и не была повреждена.
 - При перемещении холодильника следите за тем, чтобы кабель питания не попал под холодильник и не был поврежден.
 - Это может стать причиной возгорания.

Меры предосторожности

- Храните упаковочный материал в недоступном для детей месте.
- Ребенок может задохнуться, если наденет пакет себе на голову.
- Устройство необходимо расположить так, чтобы его можно было подключить к сетевой вилке.
- В противном случае возникнет риск поражения электрическим током или возгорания в результате утечки тока.
- Не устанавливайте данное устройство рядом с нагревательными приборами, легковоспламеняющимися материалами.
- Не устанавливайте устройство в местах, где оно может подвергнуться воздействию влаги, жира, пыли, прямых солнечных лучей или воды (капель дождя).
- Не устанавливайте устройство в местах, где возможна утечка газа.
- Это может привести к пожару или поражению током.
- При появлении в холодильнике воды или пыли отключите сетевую вилку от розетки и обратитесь в сервисный центр Samsung Electronics.
- В противном случае существует опасность возгорания.
- Не вставляйте на устройство и ничего не размещайте на нем (например, белье для стирки, зажженные свечи, зажженные сигареты, посуду, химикаты, металлические предметы и т. д.)
- Это может привести к поражению электрическим током, возгоранию, неисправности устройства или травмам.
-  • Данное устройство должно быть заземлено надлежащим образом.
- Не заземляйте устройство через газовые трубы, пластиковые водопроводные трубы или телефонную линию.
- Холодильник необходимо заземлить во избежание утечки тока или поражения током.
- Это может привести к поражению током, возгоранию, взрыву или неисправности устройства.
- Никогда не подключайте устройство к незаземленной розетке: убедитесь, что она отвечает соответствующим техническим требованиям.
-  • В случае повреждения кабеля питания он должен быть заменен производителем, сотрудником сервисного центра или другими

квалифицированными специалистами во избежание опасных ситуаций.

- Замена предохранителя холодильника должна производиться только квалифицированным специалистом или представителем обслуживающей организации.
- Несоблюдение данного указания может привести к поражению током или травмам.

ВНИМАНИЕ

Предостерегающие знаки, касающиеся установки

- ★ • Не блокируйте вентиляционные отверстия на корпусе холодильника или в монтажных конструкциях.
- После установки устройства не помещайте в холодильник продукты в течение 2 часов.
- Установку или обслуживание устройства должен осуществлять только квалифицированный специалист или представитель обслуживающей организации.
- В противном случае возможны поражение током, пожар, взрыв, получение травм или неисправность устройства.

ПРЕДУПРЕЖДЕНИЕ

Символы, предупреждающие о серьезной опасности при эксплуатации

- ⊘ • Не трогайте сетевую вилку мокрыми руками.
- Это может привести к поражению током.
- Не храните какие-либо предметы на холодильнике.
- При открытии или закрытии дверцы эти предметы могут упасть и причинить травмы и/или привести к порче имущества.
- Не ставьте на холодильник тару с водой.
- При попадании воды на электрические части устройства возможны поражение током или возгорание.
- Не касайтесь внутренних стенок морозильной камеры или хранящихся в ней

Меры предосторожности

продуктов мокрыми руками.

- Это может привести к обморожению.
- Не используйте и не размещайте вблизи холодильника горючие аэрозоли, легковоспламеняющиеся предметы, сухой лед, лекарства, химические вещества или другие предметы, чувствительные к изменению температуры. Не храните в холодильнике летучие или легковоспламеняющиеся предметы или вещества (бензол, растворитель, пропан, спирт, эфир, сжиженный газ и т. п.)
- Данный холодильник предназначен только для хранения продуктов питания.
- Это может привести к пожару или взрыву.
- Не храните в холодильнике лекарственные препараты, материалы для научных исследований или чувствительные к изменению температуры материалы.
- Не храните в холодильнике продукты, требующие строгого соблюдения температуры хранения.
- Не устанавливайте внутрь холодильной/морозильной камеры никакие электроприборы, кроме рекомендованных производителем холодильника.
- Если от устройства исходит запах лекарств или дыма, немедленно отключите вилку питания и обратитесь в сервисный центр компании Samsung Electronics.
- При появлении в холодильнике воды или пыли отключите сетевую вилку от розетки и обратитесь в сервисный центр Samsung Electronics.
- В противном случае существует опасность возгорания.
- При обнаружении утечки газа не допускайте появления вблизи устройства источников открытого огня или потенциальных источников возгорания. В течение нескольких минут проветрите помещение, в котором находится устройство.
- Не используйте для ускорения процесса размораживания механические устройства или другие средства, кроме рекомендованных производителем.
- Не допускайте повреждения контура циркуляции хладагента.
- Не распыляйте на поверхность устройства летучие вещества, например средства от насекомых.

- Они не только наносят вред здоровью человека, но также становятся причиной поражения током, возникновения пожара и неисправности изделия.
- Не используйте фен для волос для сушки внутреннего пространства холодильника.
Не помещайте в холодильник зажженную свечу с целью устранения неприятных запахов.
- Это может привести к пожару или поражению током.
- Для заполнения резервуара или лотка для льда необходимо использовать только питьевую воду (минеральную воду или дистиллированную воду).
- Не наливайте в резервуар чай, сок или коктейли для спортсменов, поскольку это может стать причиной неисправности холодильника.
- Не садитесь и не опирайтесь на дверцу или полки холодильника.
- Это может привести к падению холодильника или поломке дверцы. Также дверца может зажать руку, что приведет к травме.
- Всегда закрывайте дверцы холодильника, если оставляете устройство без присмотра, и не позволяйте детям забираться внутрь холодильника.
- Не позволяйте детям забираться в отсеки холодильника.
- Это может привести к травмам или смерти в результате удушья.
- Не используйте для ускорения процесса размораживания механические устройства или другие средства, кроме рекомендованных производителем.
- Не допускайте повреждения контура циркуляции хладагента.
- Не вставляйте полки нижней стороной вверх.
Фиксатор полки не может функционировать в таком положении.
- Это может стать причиной травм в результате падения стеклянной полки.
- ★ • В случае утечки газа (пропана, нефтяного газа и т. п.) немедленно проветрите помещение и не прикасайтесь к сетевой вилке. Не прикасайтесь также к холодильнику и кабелю питания.
- Не включайте вентилятор.
- Возникновение искры может привести к взрыву или пожару.
- Используйте только светодиодные лампы, предоставляемые производителем или сотрудником сервисной службы.
- Следите за тем, чтобы дети не играли с устройством.

Меры предосторожности

- Следите, чтобы пальцы не попали между деталями, которые могут их прищемить; зазор между дверцами и корпусом минимален.
- Не позволяйте детям висеть на дверцах устройства. Это может привести к серьезным травмам.
- Существует риск запереть ребенка внутри холодильника. Не позволяйте детям забираться внутрь холодильника.
- Чтобы избежать падения хранящихся в холодильнике бутылок, располагайте их вплотную друг к другу.
- Данное изделие предназначено только для хранения пищевых продуктов в домашних условиях.
- Никогда не помещайте пальцы и другие предметы в отверстие диспенсера, отверстие для сброса льда и ведерко генератора льда.
 - Это может привести к травмам или повреждению устройства.
- Не вставляйте руки, ноги или металлические предметы (например, столовые приборы и т. д.) в нижнюю или заднюю часть холодильника.
 - Это может привести к травме или поражению электрическим током.
 - При контакте с острыми краями можно получить травму.
- ⊘ • Не пытайтесь самостоятельно выполнять ремонт, разбирать или модифицировать устройство.
 - Используйте только стандартные предохранители (не используйте “жучки” и др.)
 - При необходимости ремонта или переустановки устройства обратитесь в ближайший сервисный центр.
 - В противном случае это может привести к поражению электрическим током, пожару, травмам или неисправности изделия.
- 🔧 • Если от устройства исходит необычный шум, дым или запах дыма, немедленно отключите сетевую вилку от розетки и обратитесь в ближайший сервисный центр.
 - Несоблюдение данного указания может привести к пожару или поражению током.
- Перед заменой освещения внутри холодильника отсоедините сетевую вилку от розетки.
 - В противном случае возможно поражение током.

- При возникновении трудностей с заменой осветительной лампы обратитесь в сервисный центр.
- Если изделие оснащено светодиодной лампой, не пытайтесь снять крышку лампы или разобрать лампу самостоятельно.
- Обратитесь в сервисную службу.
- Включите вилку кабеля питания в сетевую розетку.
Не используйте поврежденный кабель питания, вилку или незакрепленную сетевую розетку.
- Это может привести к пожару или поражению током.
- Не ставьте на холодильник тару с водой.
- При попадании воды на электрические части устройства возможны поражение током или возгорание.
- Никогда не смотрите прямо на светодиодные УФ-лампы в течение длительного времени.
- Ультрафиолетовые лучи могут привести к чрезмерному напряжению зрения.

ВНИМАНИЕ

Символы предостережения, касающиеся эксплуатации

- ★ • Для наиболее эффективного хранения продуктов необходимо соблюдать следующие рекомендации.
- Не ставьте продукты слишком близко к вентиляционным отверстиям на задней стенке устройства, так как они будут препятствовать свободной циркуляции воздуха в холодильной камере.
- Перед загрузкой продуктов в холодильную камеру тщательно заверните их или положите в герметичные контейнеры.
- Не кладите незамороженные продукты вблизи замороженных.
- Не ставьте стаканы, бутылки или газированные напитки в морозильную камеру.
- Емкость может замерзнуть и разбиться, что может привести к травме.
- Соблюдайте рекомендации по времени хранения, а также сроки годности замороженных продуктов.
- Если вы уезжаете и не планируете пользоваться холодильником менее трех



Меры предосторожности

недель, не отключайте его от электросети. Однако если устройство не будет использоваться более трех недель, рекомендуется вынуть из холодильника все продукты. Отключите холодильник от электросети, почистите, ополосните его и дайте ему просохнуть.

- Не помещайте в морозильную камеру газированные или пенящиеся напитки. Не помещайте бутылки или стеклянную тару в морозильную камеру.
- После замерзания содержимого стекло может разбиться и причинить травмы или порчу имущества.
- Не вносите изменения в работу функций холодильника.
- В противном случае это может привести к травмам или повреждению устройства. На изменения, производимые третьей стороной в отношении данного устройства, не распространяется гарантийное обслуживание. Кроме того, компания Samsung не несет ответственность за нарушения техники безопасности и повреждения, возникшие в результате вмешательства третьей стороны.
- Не блокируйте отверстия для воздуха.
- Это может привести (особенно если отверстия блокируются пластиковыми пакетами) к чрезмерному охлаждению холодильника.
- Используйте только льдогенератор, поставляемый с холодильником.
- Удалите избыточную влагу внутри устройства и оставьте дверцы открытыми.
- В противном случае возможно образование неприятного запаха и плесени.
- Если в холодильнике появилась вода, отключите сетевую вилку от розетки и обратитесь в сервисный центр Samsung Electronics.
- Не подвергайте стеклянную поверхность ударным и прочим чрезмерным нагрузкам.
- Поломка стекла может привести к травме и/или материальному ущербу.
- Не храните овощное масло в дверных отсеках холодильника. Масло может загустеть, приобрести неприятный вкус и стать непригодным для использования. Кроме того, открытые емкости могут протекать, а вытекшее масло может привести к появлению трещин на дверных отсеках. После открытия емкости с маслом лучше всего хранить его в прохладном и темном месте, например в кухонном шкафу или кладовой.
- Примеры овощных масел: оливковое масло, кукурузное масло, масло из семян винограда и т. д.

ВНИМАНИЕ

Символы предостережения, касающиеся чистки и обслуживания

-  Не распыляйте чистящие вещества непосредственно на дисплей.
 - Это может привести к исчезновению напечатанных букв.
 - Если посторонние вещества, например вода, просочились в устройство, отключите его от сетевой розетки и обратитесь в ближайший сервисный центр.
 - Несоблюдение данного указания может привести к возгоранию или поражению током.
 - Регулярно устраняйте все посторонние предметы (например, пыль или воду) с сетевой вилки и контактов сухой тканью.
 - Выньте сетевую вилку из розетки и очистите ее сухой тканью.
 - Несоблюдение данного указания может привести к возгоранию или поражению током.
 - При очистке не распыляйте воду непосредственно на устройство.
 - Не используйте для чистки бензол, растворители, хлорид или отбеливатель.
 - Эти вещества могут повредить поверхность устройства или стать причиной возгорания.
 - Никогда не вставляйте пальцы или посторонние предметы в отверстие диспенсера.
 - Это может привести к травмам или повреждению устройства.
-  Перед чисткой или обслуживанием отключите устройство от розетки.
 - Несоблюдение данного указания может привести к возгоранию или поражению током.
 - Для чистки холодильника используйте губку или мягкую ткань, неагрессивное моющее средство и теплую воду.
 - Не применяйте абразивные или агрессивные моющие средства, такие как аэрозоли для окон, чистящие составы, горючие жидкости, хлороводородная кислота, чистящий воск, концентрированные чистящие средства, отбеливатели и чистящие средства с содержанием нефтепродуктов на

Меры предосторожности

внешних поверхностях (дверь и корпус), пластиковых элементах, покрытиях дверей и корпуса, а также уплотнениях.

- Использование указанных выше средств может привести к повреждению материалов или возникновению царапин.
- Не мойте холодные стеклянные полки или поверхности теплой водой. В результате резкого изменения температуры или удара/падения стеклянные полки или поверхности могут быть повреждены.

ПРЕДУПРЕЖДЕНИЕ

Предупреждающие символы для утилизации

- ★ • Оставьте полки на месте, чтобы детям было сложнее попасть внутрь устройства.
- Перед утилизацией убедитесь, что трубки в задней части устройства не повреждены.
- Используется хладагент R-600a или R-134a.
Сведения о хладагенте, используемом в данном холодильнике, см. на табличке компрессора на задней стенке устройства или на паспортной табличке внутри холодильника. Если в этом устройстве содержится воспламеняющийся газ (хладагент R-600a), обратитесь с запросом о безопасной утилизации этого изделия в уполномоченные местные органы. В качестве вспенивателя изоляционного материала в холодильнике используется газ циклопентан. Газы, входящие в состав изоляционного материала, необходимо утилизировать особым образом. Для безопасной утилизации данного изделия обратитесь в уполномоченные местные органы. Перед утилизацией убедитесь, что трубки в задней части устройства не повреждены. Трубки следует ломать на открытом воздухе.
- При утилизации этого или других холодильников демонтируйте с них дверцы, уплотнительные прокладки и защелку дверцы, чтобы маленькие дети или животные не оказались заперты внутри холодильника.
Следите, чтобы дети не играли с устройством или не залезали в него.
- Несоблюдение этого указания может привести к травмированию или смерти в результате удушья.

- Утилизируйте упаковочный материал для данного устройства в соответствии с правилами обеспечения безопасности окружающей среды.
- Храните упаковочный материал в недоступном для детей месте, поскольку он представляет для них опасность.
- Если ребенок наденет упаковочный материал на голову, это может привести к удушью.

Дополнительные советы по надлежащей эксплуатации

- В случае отключения электроэнергии обратитесь в местную энергокомпанию и узнайте, когда возобновится подача электроэнергии.
- В большинстве случаев питание возобновляется в течение одного-двух часов. В течение такого периода температура внутри холодильника не изменится. Однако во время отключения электроэнергии рекомендуется как можно реже открывать дверцу устройства.
- Тем не менее, если электроснабжение будет отсутствовать более 24 часов, выньте из холодильника все замороженные продукты.
- Устройство может работать нестабильно (существует возможность размораживания продуктов или повышения температуры в морозильной камере) при установке на длительный период времени в помещении, температура в котором ниже минимального указанного значения температуры.
- Помещение некоторых продуктов в холодильник может привести к сокращению срока годности из-за несоответствующей температуры хранения.
- Данное устройство снабжено системой удаления инея, следовательно, нет необходимости размораживать его вручную, так как размораживание будет выполняться автоматически.
- Повышение температуры во время размораживания соответствует требованиям стандарта ISO.
Однако чтобы предотвратить нежелательное повышение температуры замороженных продуктов во время размораживания устройства, заверните замороженные продукты в несколько слоев бумаги (например, в газету).
- Не замораживайте повторно полностью оттаявшие продукты.

Меры предосторожности

Советы по экономии энергии

- Установите устройство в прохладном сухом помещении с соответствующей вентиляцией.
Убедитесь, что на устройство не попадает прямой солнечный свет, и никогда не устанавливайте его около источника тепла (например, батареи).
- Не закрывайте расположенные внутри холодильника вентиляционные отверстия и решетки.
- Остужайте теплые продукты перед их помещением в холодильник.
- Замороженные продукты необходимо размораживать в камере холодильника. Низкая температура замороженных продуктов будет способствовать охлаждению других продуктов в холодильнике.
- Не оставляйте дверцу открытой в течение длительного времени при помещении или извлечении продуктов. Чем реже открывается дверца, тем меньшее количество льда будет образовываться в морозильной камере.
- При установке холодильника рекомендуется оставить достаточные зазоры сзади и по бокам устройства. Это позволит снизить энергопотребление и, соответственно, сумму счетов за электричество.
- Рекомендуемый размер зазора :
 - Правая, левая и задняя сторона: более 50 мм
 - Верхняя сторона: более 100 мм
- Для наиболее рационального энергопотребления рекомендуется размещать все внутренние приспособления, например корзины, ящики, полки на исходных местах, согласно комплектации производителя.

Данное устройство предназначено для использования в бытовых и аналогичных условиях, например

- кухнях для персонала в магазинах, офисах и других рабочих условиях;
- фермах и для использования клиентами в гостиницах, мотелях и других жилых условиях;
- в номерах с предоставлением завтрака;
- организациях общественного питания и аналогичных условиях, где не предусмотрена розничная торговля.

Установка холодильника

Подготовка к установке холодильника

Поздравляем с приобретением холодильника Samsung.

Надеемся, что вам понравится пользоваться самыми современными и эффективными функциями данного устройства.

- Перед использованием холодильника его необходимо установить в соответствии с инструкциями, приведенными в руководстве.
- Данное устройство должно использоваться исключительно по прямому назначению, описанному в данном руководстве.
- Настоятельно рекомендуется по всем вопросам технического обслуживания обращаться к квалифицированным специалистам.
- Утилизируйте упаковочный материал для данного устройства в соответствии с правилами обеспечения безопасности окружающей среды.

Выбор оптимального места для установки холодильника

- Выберите место, в котором холодильник не будет подвергаться воздействию прямых солнечных лучей.
- Выберите место с ровным (или почти ровным) полом.
- Выберите место, в котором будет достаточно пространства для свободного открытия дверец холодильника.
- Выберите место, в котором будет достаточно свободного пространства для установки холодильника на ровной поверхности.
- Если холодильник стоит на неровной поверхности, внутренняя система охлаждения может работать неправильно.
- Для эксплуатации холодильника необходимо определенное пространство. См. приведенный ниже рисунок с указанными размерами.

Установка холодильника

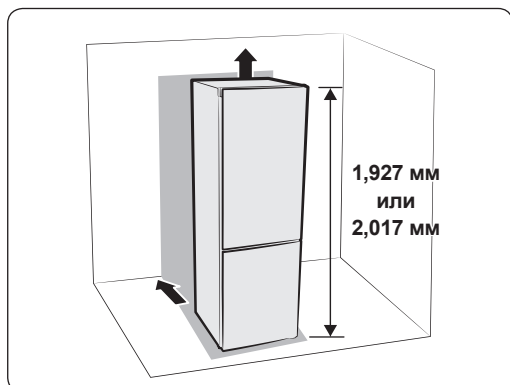

- При установке холодильника оставьте достаточно места справа, слева, сзади и сверху устройства для циркуляции воздуха. Это позволит снизить энергопотребление и, соответственно, сумму счетов за электричество.
- Не устанавливайте холодильник в помещениях, где температура может опускаться ниже 10 °С.
- Убедитесь, что устройство можно свободно отодвинуть в случае ремонта или обслуживания.

	RB41/38		RB36/33	
	155°		100°	
a	РУЧКА В ВИДЕ УГЛУБЛЕНИЯ	НАКЛАДНАЯ РУЧКА	РУЧКА В ВИДЕ УГЛУБЛЕНИЯ	НАКЛАДНАЯ РУЧКА
A	900 мм	906 мм	1139 мм	1145 мм
B	1330 мм	1137 мм	688 мм	732 мм

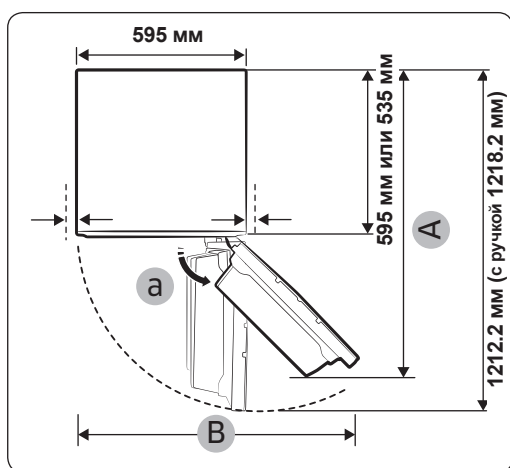

- Каждый параметр зависит от геометрических размеров, поэтому он может изменяться в зависимости от метода измерения.

ВНИМАНИЕ

При установке и обслуживании холодильника или очистке пространства за ним отодвиньте холодильник по прямой линии, а затем задвиньте обратно в том же направлении. Кроме того, убедитесь, что поверхность, на которой установлен холодильник выдержит его вес при максимальной загрузке. В противном случае возможно повреждение поверхности пола.

⚠ ВНИМАНИЕ

Закрепите излишек длины кабеля питания на задней панели холодильника, чтобы избежать его повреждения колесиками при перестановке.

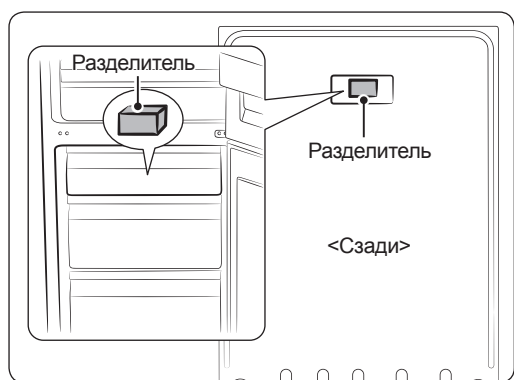

- Для нормального функционирования удалите бумагу с разделителя, а затем прикрепите разделитель (серая пластина) к задней стенке холодильника. При установке холодильника убедитесь, что разделитель закреплен так, как показано на рисунке ниже. Это гарантирует нормальное функционирование холодильника. При размещении холодильника среди встроенной кухонной мебели разделитель необходимо снять для установки вровень с мебелью.

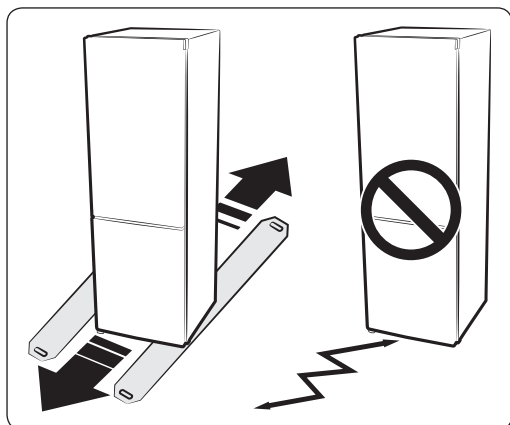
НАПОЛЬНОЕ ПОКРЫТИЕ

Холодильник необходимо установить на ровной поверхности из твердого материала, который имеет ту же толщину, что и остальная часть покрытия. Поверхность должна быть достаточно прочной, чтобы выдержать вес полностью загруженного холодильника. Чтобы не повредить напольное покрытие, вырежьте и положите под холодильник большой лист упаковочного картона.

- Перемещение холодильника путем перетягивания или толкания может привести к повреждению пола. Перемещение холодильника после его установки может привести к повреждению напольного покрытия.

Установка холодильника

Выравнивание холодильника

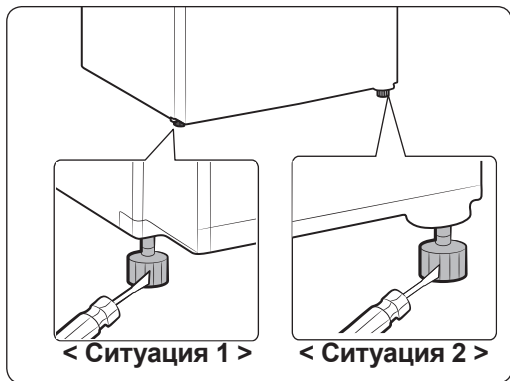

Теперь, когда холодильник установлен, вы можете его настроить и воспользоваться всеми его функциями.

После выполнения следующих шагов холодильник начнет полноценно работать. В противном случае убедитесь в наличии напряжения в электросети, а также в том, что

Если передняя часть устройства немного выше задней, дверца будет легче открываться и закрываться.

Из соображений безопасности в процессе установки холодильника нужно убедиться, чтобы обе его ножки прочно стоят на полу.

Ситуация 1. Устройство наклонено влево. Поворачивайте левую регулировочную ножку в направлении стрелки, пока положение устройства не выровняется.

Ситуация 2. Устройство наклонено вправо. Поворачивайте правую регулировочную ножку в направлении стрелки, пока положение устройства не выровняется.

устройство подключено к сетевой розетке, или перейдите к разделу “Устранение неисправностей” на обороте данного руководства.

При возникновении вопросов обратитесь в сервисный центр компании Samsung Electronics.

1. Установите холодильник в подходящем месте, оставив необходимый зазор между стеной и устройством. См. инструкции по установке в данном руководстве.
2. Перед использованием холодильника снимите крышки с углов полки, изображенные на рисунке ниже. (Вспененный полиэтилен используется для защиты холодильника при транспортировке.)

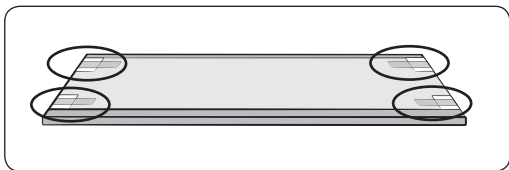

3. После подключения холодильника к электросети убедитесь, что внутренняя осветительная лампа начинает светиться при открытии дверцы.
 4. Установите самую низкую температуру и подождите один час. Морозильная камера должна немного охладиться, а двигатель – начать работать без перебоев.
 5. После подключения холодильника к электросети для достижения необходимой температуры нужно подождать несколько часов. Когда температура в холодильнике будет достаточно низкой, в него можно поместить продукты и напитки.
-  После подключения холодильника к электросети будет воспроизведен звуковой сигнал. Нажмите кнопку Freezer (Морозильная камера) или Fridge (Холодильная камера).

Использование холодильника

Использование панели управления

ТИП А

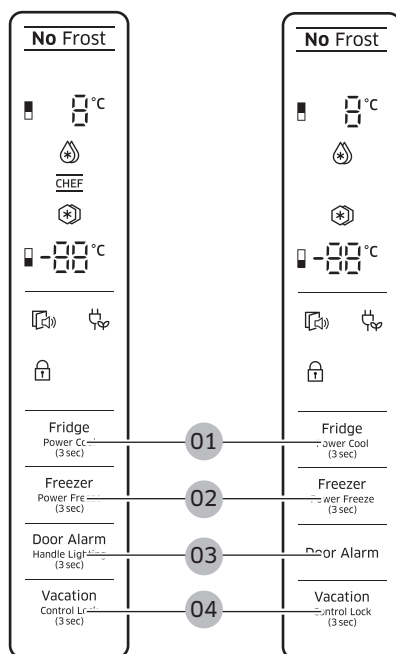

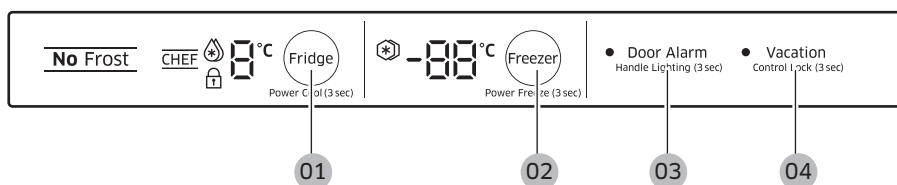

ТИП В

ТИП С



ТИП D



- 
 При каждом нажатии кнопки на панели управления устройство издает короткий звуковой сигнал.
- 
 При отсутствии нажатия кнопок все светодиодные индикаторы, кроме индикатора Door Alarm (Сигнал при

открытой дверце), погаснут для оптимального потребления энергии. Но при выборе соответствующих функций светодиодные индикаторы быстрого замораживания, быстрого охлаждения, блокировки и отпуска будут активны.

01 Fridge (Холодильная камера) / Power Cool (Быстрое охлаждение) (3 сек.)

Fridge (Холодильная камера)

Нажмите кнопку Fridge (Холодильная камера), чтобы установить в холодильной камере необходимую температуру в диапазоне от 1 °C до 7 °C. Температура по умолчанию: 3 °C. При каждом нажатии кнопки Fridge (Холодильная камера) значение температуры будет изменяться в следующем порядке и отображаться на индикаторе температуры.

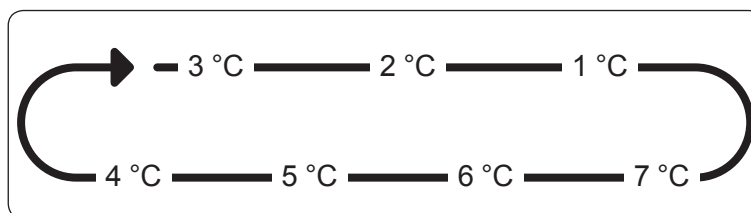

Power Cool (Быстрое охлаждение)

Удерживайте данную кнопку в течение 3 секунд, чтобы активировать функцию **Power Cool (Быстрое охлаждение)**. Активируется индикатор Power Cool (Быстрое охлаждение) (☺), и заморозка продуктов будет выполнена в ускоренном режиме.

Функция остается активной в течение нескольких часов, после чего холодильник переходит в прежний температурный режим. Отключение функции происходит автоматически.

По завершении процесса быстрого охлаждения соответствующий индикатор выключится, и в холодильной камере будет восстановлен предыдущий температурный режим.

Чтобы отключить данную функцию, нажмите кнопку снова и удерживайте в течение 3 секунд.

- При использовании функции Power Cool (Быстрое охлаждение) процесс охлаждения происходит на несколько часов быстрее.
- При использовании данной функции увеличивается энергопотребление холодильника. Когда продукты охладятся до необходимой температуры, функцию быстрого охлаждения необходимо отключить, чтобы восстановить исходную температуру холодильной камеры.

Использование холодильника

02 Freezer (Морозильная камера) / Power Freeze (3 сек.)

Freezer (Морозильная камера)

Нажмите кнопку Freezer (Морозильная камера), чтобы установить в морозильной камере необходимую температуру в диапазоне от -15°C до -23°C . Температура по умолчанию: -19°C . При каждом нажатии кнопки Freezer (Морозильная камера) значение температуры будет изменяться в следующем порядке и отображаться на индикаторе температуры.

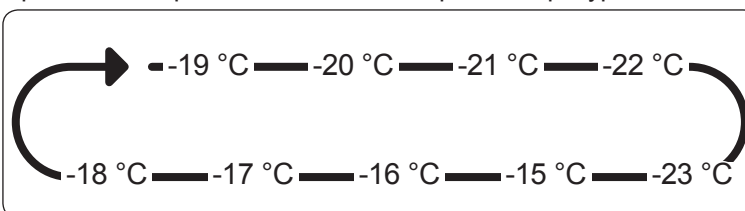

Power Freeze (Быстрое замораживание)

Удерживайте данную кнопку в течение 3 секунд, чтобы активировать функцию **Power Freeze (Быстрое замораживание)**.

Начнет светиться индикатор Power Freeze (Быстрое замораживание) (⊕), а холодильник сократит продолжительность заморозки продуктов.

Данная функция будет активна в течение 50 часов, а индикатор температуры при этом не изменит свое значение.

Отключение функции происходит автоматически.

По завершении процесса быстрого замораживания соответствующий индикатор выключится, и в морозильной камере будет восстановлено предыдущее значение температуры.

При использовании данной функции увеличивается энергопотребление.

По осуществлении быстрой заморозки данную функцию необходимо отключить, чтобы восстановить исходную температуру морозильной камеры. Чтобы отключить данную функцию, удерживайте кнопку Freezer (Морозильная камера) в течение 3 секунд.

Для заморозки большого количества продуктов активируйте функцию Power Freeze (Быстрое замораживание) за 20 часов до помещения продуктов в холодильник.

03 Door Alarm (Сигнал при открытой дверце) / Подсветка на ручке (3 сек.)

Door Alarm (Сигнал при открытой дверце)

Нажмите кнопку Door Alarm (Сигнал при открытой дверце), чтобы активировать функцию воспроизведения сигнала. Начнет светиться индикатор сигнала (). После этого, если дверца холодильника останется открытой более чем на 2 минуты, раздастся звуковой сигнал. Чтобы отключить функцию, повторно нажмите кнопку Door Alarm (Сигнал при открытой дверце).

Подсветка ручки (только в моделях ТИПА А и ТИПА С)

Удерживайте кнопку Door Alarm (Сигнал при открытой дверце) в течение 3 секунд, чтобы активировать функцию подсветки на ручке.

Когда данная функция активна, лампа подсветки под дверцей холодильной камеры будет включаться всегда.

Снова нажмите и удерживайте кнопку Door Alarm (Сигнал при открытой дверце) в течение 3 секунд, чтобы отключить функцию подсветки на ручке. В результате лампа подсветки будет включаться только при открытии дверцы морозильной камеры.

(При открытии дверцы холодильной камеры или одновременном открытии дверец холодильной и морозильной камеры подсветка будет выключена.)

Использование холодильника

<p>04 Vacation (Отпуск) / Control Lock (Блокировка управления) (3 сек.)</p>	<p>Vacation (Отпуск)</p> <p>Нажмите кнопку Vacation (Отпуск), чтобы активировать соответствующую функцию. Начнет светиться индикатор функции “Отпуск” (☼), а в холодильнике будет установлена температура до 17 °С. Это позволит снизить энергопотребление на тот период, пока вы не используете холодильник или находитесь в отъезде (в отпуске, командировке и пр.) При активации функции “Отпуск” морозильная камера продолжает работать в нормальном режиме. Функция “Отпуск” будет автоматически отключена при перенастройке температуры холодильной камеры. Перед использованием функции “Отпуск” извлеките все продукты из холодильной камеры.</p> <p>Control Lock (Блокировка управления)</p> <p>Удерживайте данную кнопку в течение 3 секунд, чтобы активировать функцию Control Lock (Блокировка управления). Засветится индикатор Control Lock (Блокировка управления) (🔒), а все кнопки на панели управления будут заблокированы и деактивированы.</p> <p>Удерживайте данную кнопку в течение 3 секунд, чтобы выключить данную функцию и активировать кнопки снова.</p>
--	---

Сигнал при повышении температуры

- При повышении температуры в морозильной камере (например, вследствие отсутствия энергоснабжения), на дисплее начнет светиться индикатор “--”.
При нажатии кнопки Freezer (Морозильная камера) или Fridge (Холодильная камера) на дисплее в течение 5 секунд будет мигать максимальное значение температуры, достигнутое за время отсутствия энергоснабжения. После чего отобразится фактическое значение температуры. Чтобы отключить функцию сигнала при повышении температуры, повторно нажмите кнопку Door Alarm (Сигнал при открытой двери).
- Данный сигнал может срабатывать в таких случаях:
 - при включении устройства.
 - при повышении температуры в морозильной камере вследствие перебоев энергоснабжения.

Режим CHEF (элемент дополнительной комплектации)

Если для холодильной камеры установлено значение температуры 1 °C/2 °C, температура отсека Chef будет составлять приблизительно -1 °C/0 °C. Кроме того, на дисплее будет светиться индикатор “CHEF (CHEF)” ().

Полка морозильной камеры

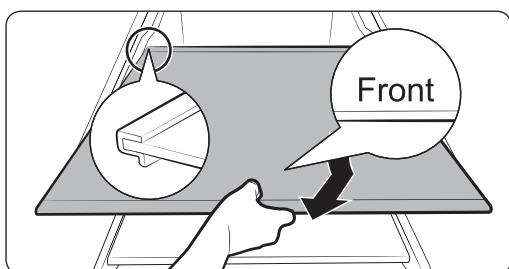
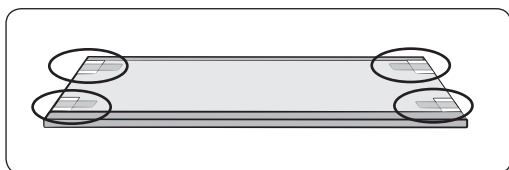
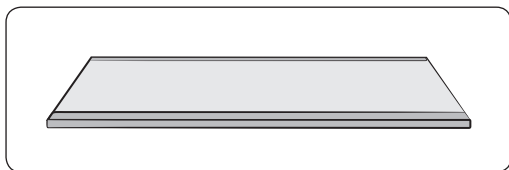

Чтобы освободить больше места в холодильнике, извлеките верхний и средний ящики холодильной камеры и вставьте полку морозильной камеры вместо нижней части ящика. Это не повлияет на температурные и механические характеристики изделия.

Заявленный объем отсека для хранения замороженных продуктов вычисляется при извлеченных отделениях.

1. Снимите ленту с полки.
2. Выньте верхний и средний ящик для установки полки.
3. Вставьте полку морозильной камеры меткой Front (Вперед) вверх. Если метку Front (Вперед) не удастся найти, сначала вставьте выступающую часть полки, как показано на рисунке.

ВНИМАНИЕ

- Не вставляйте полку нижней стороной вверх или в противоположном направлении.
- Если полки морозильной камеры не используются, их следует сохранить для возможного использования в будущем.

-  В случае хранения стеклянных емкостей на полке из закаленного стекла из-за трения о полку могут появиться царапины.

Использование холодильника

Компоненты и особенности

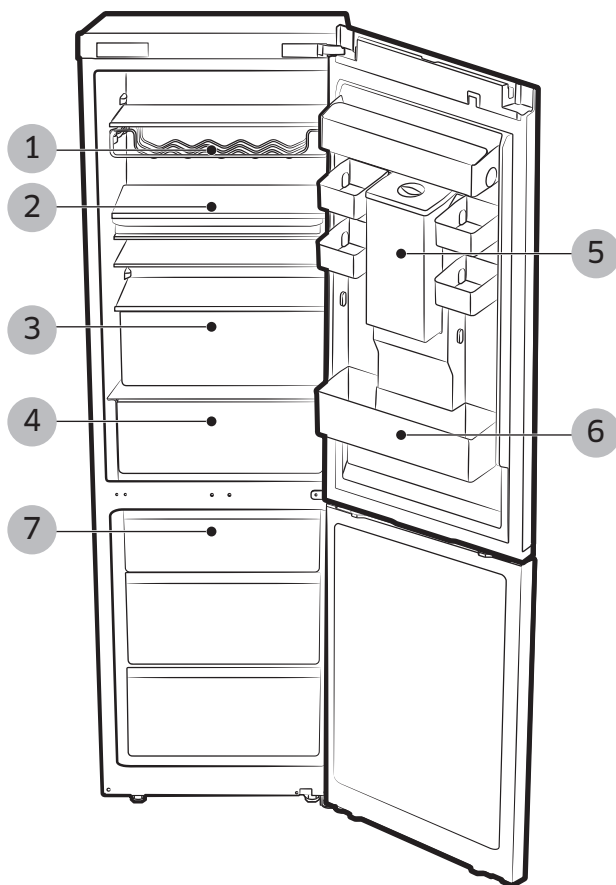

1. Полка для вина (элемент дополнительной комплектации)
2. Складная полка или полка-противень CHEF (элемент дополнительной комплектации)
3. ЯЩИК ХОЛОДИЛЬНОЙ КАМЕРЫ
4. Контейнер CHEF (элемент дополнительной комплектации)
5. Резервуар для воды (элемент дополнительной комплектации)
6. ЛОТОК
7. ЯЩИК МОРОЗИЛЬНОЙ КАМЕРЫ

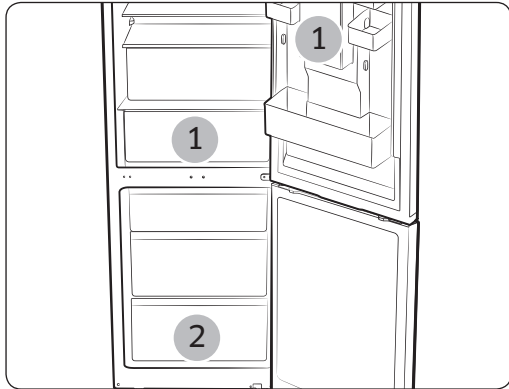

- Некоторые функции, например резервуара для воды и отделения CHEF BOX (1), могут отличаться или отсутствовать в зависимости от модели.
- Фрукты или овощи можно замораживать в отделении CHEF BOX. (в зависимости от комплектации)
- Для быстрой заморозки большого объема продуктов воспользуйтесь ящиком в самом низу (2).

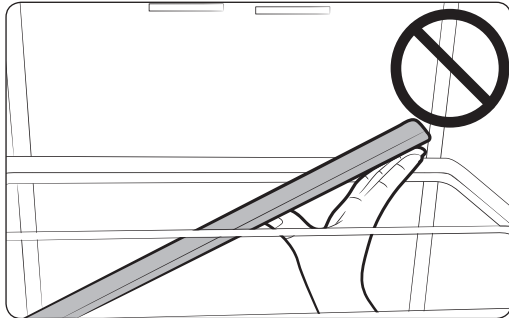
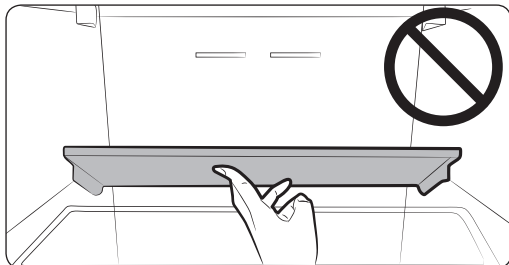

⚠ ВНИМАНИЕ

Будьте осторожны, чтобы случайно не сложить складную полку.
При вынимании предметов, расположенных под складной полкой, существует риск падения складной полки.

Использование холодильника

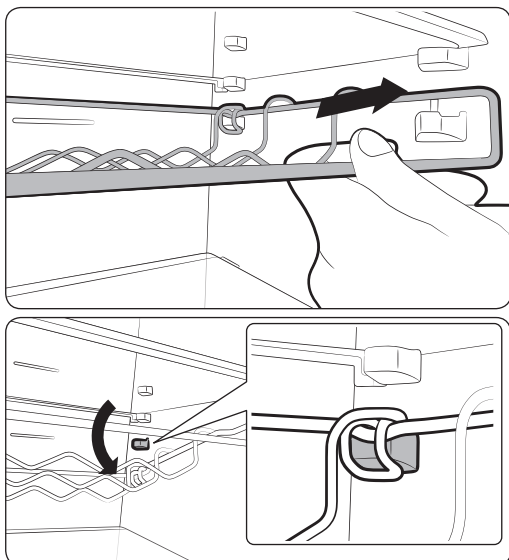

⚠ ВНИМАНИЕ

При выдвигении полки для вина ее задняя часть может упасть.

Полку для вина следует выдвигать двумя руками.

Если полка для вина упадет при выдвигении, хранимые под полкой для вина предметы тоже могут упасть.

Характеристики отделения заморозки

Табличка с правилами заморозки продуктов на дверце

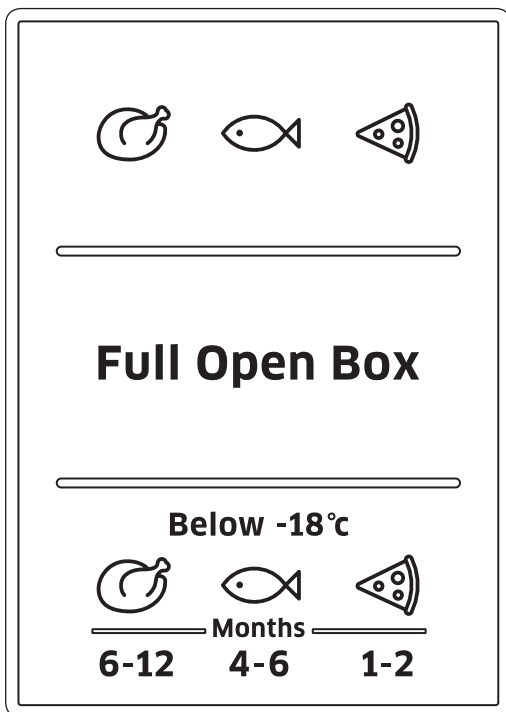

Цифры рядом со значками указывают на допустимый термин хранения продуктов, выраженный в месяцах. При покупке замороженных продуктов следует обращать внимание на дату изготовления и срок годности.

Заморозка продуктов

Замораживайте только свежие, неиспорченные продукты. Храните замороженные продукты отдельно от продуктов, которые необходимо заморозить. Чтобы продукты не потеряли свои вкусовые качества и не иссохлись, помещайте их в герметичные контейнеры.

Правильная упаковка продуктов:

1. Поместите продукты в упаковочный материал.
2. Вытесните воздух, надавив на упаковку.
3. Плотно упакуйте
4. Обозначьте на упаковке содержимое и дату заворачивания.

Перечисленные далее материалы не следует использовать для упаковки продуктов питания:

Упаковочную бумагу, жиронепроницаемую бумагу, целлофан, пакеты для мусора и использованные пакеты для покупок.

Перечисленные далее материалы рекомендуется использовать для упаковки продуктов питания:

Пластиковую пленку, полиэтиленовую пленку, алюминиевую фольгу и контейнеры для морозильной камеры. Все перечисленные материалы можно приобрести у дилера.

Перечисленные далее материалы рекомендуется использовать для герметичной упаковки продуктов питания:

Эластичные резинки, пластиковые зажимы, нитки, устойчивые к низкой температуре клейкие ленты и т. п. Пакеты и упаковку из полиэтиленовой пленки можно закрывать с помощью вакуумного упаковщика.

Продолжительность хранения замороженных продуктов

Продолжительность хранения зависит от типа продуктов. При температуре $-18\text{ }^{\circ}\text{C}$:

- Свежая птица (курица целиком), свежее мясо (стейки, порезанное мясо) : до 12 месяцев
- Рыба (нежирная рыба, приготовленная рыба), свежие креветки, устрицы, кальмары: до 6 месяцев
- Пицца, колбасные изделия: до 2 месяцев

Продолжительность хранения указана на основе данных, опубликованных на веб-сайте Управления по санитарному надзору за качеством пищевых продуктов и медикаментов (<http://www.fda.gov/>).

⚠ ВНИМАНИЕ

- Нарушение приведенных сроков хранения

может привести к пищевому отравлению.

Покупка и хранение свежемороженых продуктов питания

При покупке замороженных продуктов необходимо соблюдать следующие меры предосторожности:

- Проверьте целостность упаковки.
- Проверьте дату изготовления.
- Убедитесь в том, что температура морозильной камеры в магазине не превышает $-18\text{ }^{\circ}\text{C}$. В обратном случае продолжительность хранения продуктов сократится.
- Кладите свежемороженые продукты в корзину непосредственно перед следованием к кассе. Заворачивайте продукты в газету или кладите в термопакеты перед покупкой.
- Дома незамедлительно поместите свежемороженые продукты в морозильную камеру. Употребляйте свежемороженые продукты в пищу до истечения срока годности.

Размораживание продуктов питания

В зависимости от типа продуктов и способа приготовления выберите один из следующих способов разморозки:

- При комнатной температуре.
- В холодильнике.
- В электрической печи с подогревом или без
- В микроволновой печи.

-  Не замораживайте повторно слегка оттаявшие или размороженные продукты. Не следует повторно замораживать продукты до их приготовления (варки или жарки).
- Не храните замороженные продукты дольше максимального срока хранения.

Использование холодильника

Использование диспенсера воды (В зависимости от комплектации)

Благодаря диспенсеру воды можно с легкостью получать охлажденную воду, не открывая дверцы холодильника.

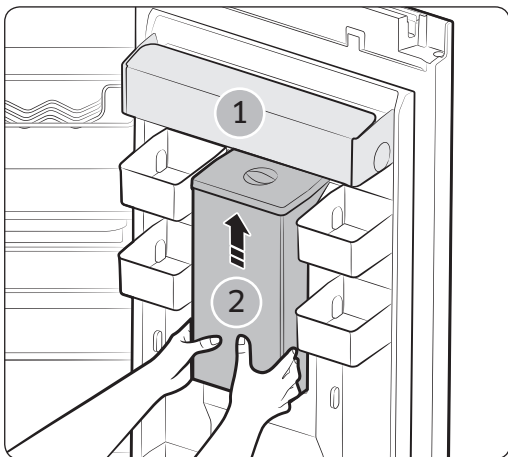

- Поднимите лоток (1).
- Приподнимите и извлеките резервуар для воды (2).
- Для поднятия резервуара удерживайте его за выступы с обеих сторон.
- Перед первым использованием резервуара для воды его необходимо очистить изнутри.
- Убедившись, что резервуар установлен должным образом, наполните его достаточным для длительного использования диспенсера количеством воды.
- Объем резервуара рассчитан на 4,5 л воды. При превышении данного значения и закрытии крышки вода может перелиться через край.
- При первом наполнении вода может выливаться из резервуара. В таком случае рекомендуется слить около 500 мл лишней воды.
- Перед наполнением резервуара его необходимо извлечь из холодильника.



- Способ 1.
Поднимите круглую крышку резервуара в направлении стрелки, чтобы открыть его. Наполните резервуар водой.

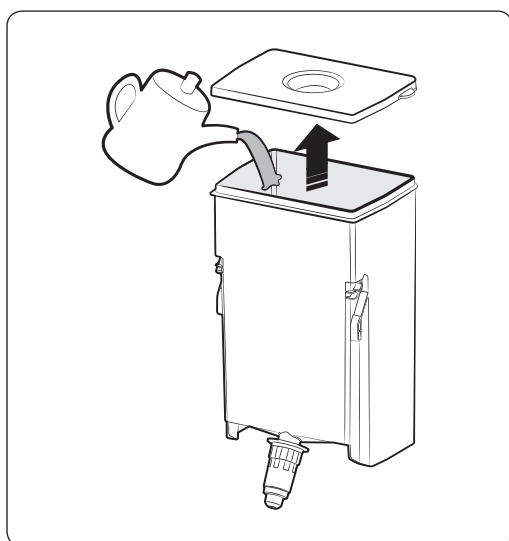

- Способ 2.
Поднимите большую крышку резервуара в направлении стрелки, чтобы открыть его. Наполните резервуар водой.

⚠ ВНИМАНИЕ

При установке резервуара для воды после очистки убедитесь, что диспенсер надежно зафиксирован. В обратном случае может образоваться течь.

Использование холодильника

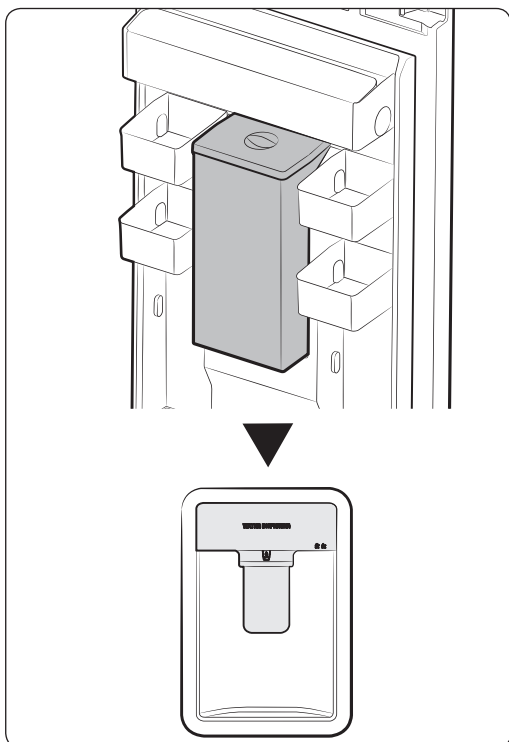

- После наполнения резервуара водой закройте дверцу холодильника.
- После закрытия дверцы убедитесь, что кран диспенсера находится за пределами холодильника.

⚠ ВНИМАНИЕ

Плотно прикрепите резервуар для воды к дверце холодильника.

В обратном случае резервуар для воды может функционировать ненадлежащим образом.

Не используйте холодильник без резервуара для воды. В противном случае устройство не будет обеспечивать эффективную работу.

⚠ ВНИМАНИЕ

Не заполняйте резервуар какими-либо иными жидкостями кроме минеральной или дистиллированной воды.

- Разместите стакан под диспенсером для воды и аккуратно нажмите им на рычаг. Убедитесь, что стакан находится на одной линии с диспенсером, чтобы избежать протекания воды на пол.

⚠ ВНИМАНИЕ

Убедитесь, что устройство блокировки находится в разблокированном положении ("UNLOCK").

В противном случае вода не будет поступать из диспенсера.

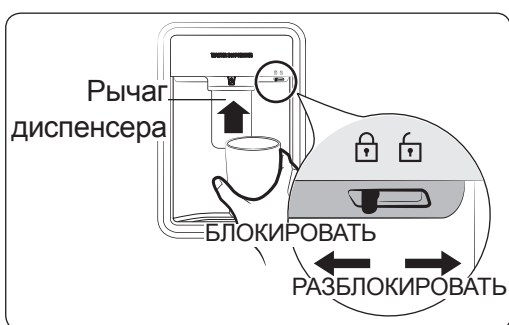

Извлечение внутренних компонентов

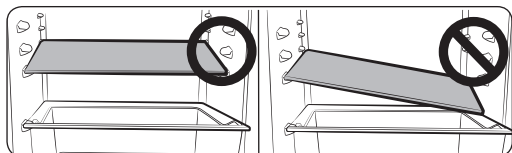

⚠ ВНИМАНИЕ

При установке размещайте полки морозильной камеры и холодильника правильно, не укладывая их нижней стороной вверх. Это может привести к травмам или повреждению устройства.

- 📄 Устанавливая полки на место, следите за тем, чтобы метка Front (Вперед) была обращена к передней стенке холодильника.

Полки / Складывающаяся полка (элемент дополнительной комплектации)

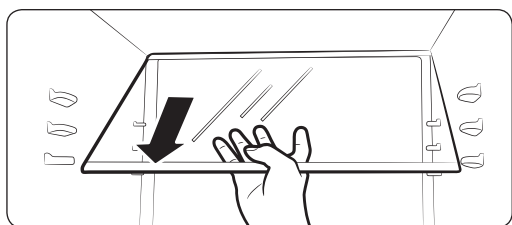
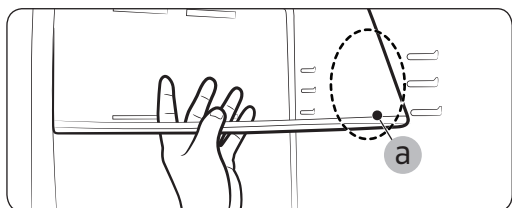
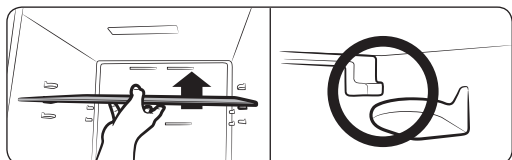
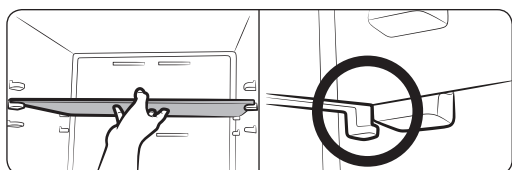

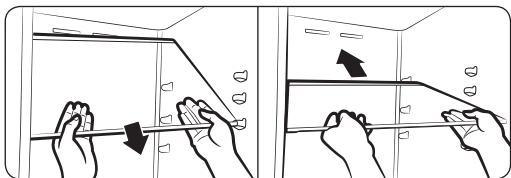

1. Чтобы передвинуть полку, возьмите ее двумя руками и потяните так, чтобы она высвободилась из задних креплений. Затем потяните ее к себе до середины.
2. На участке (а) между креплениями полку необходимо наклонить на 45° , как показано на рисунке.
3. Проверьте горизонтальное положение полки, а затем передвиньте ее вперед, чтобы ее крючки совместились с передними креплениями.

Использование холодильника



4. При подтягивании передней части полки вставьте ее заднюю часть в задние крепления.

 Выдвигайте полку внимательно, чтобы избежать ее столкновения с дверцей холодильника или многофункционального отсека.

-  • Проверьте, чтобы полка лежала на всех креплениях ровно.
- Проверьте, чтобы все крепления полки попали в соответствующие пазы.

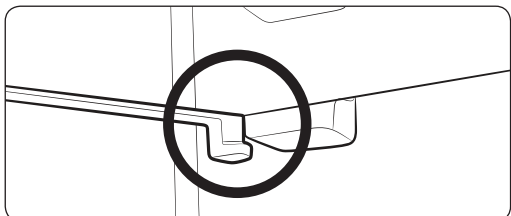
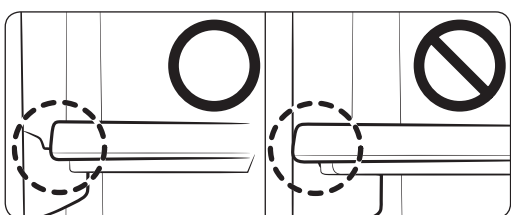

ВНИМАНИЕ

Если верхняя полка расположена под отверстием для холодного воздуха, продукты на этой полке могут замораживаться. (модели RB33/36*)

Лотки дверец

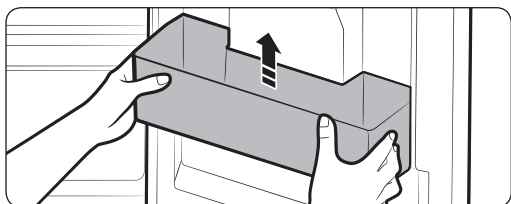

Удерживая обеими руками перегородки дверец, приподнимите их вверх, чтобы извлечь из холодильника.

- При открытии и закрытии дверец высокие емкости могут упасть на дно лотка.
- Не рекомендуется хранить открытые бутылки с растительным маслом во многофункциональном отсеке холодильника. Это может привести к затвердению масла. Чтобы избежать затвердения растительного масла, рекомендуется хранить его в других прохладных местах. (Растительные масла: соевое, оливковое, кунжутное и т.д.)

Резервуар для воды (элемент дополнительной комплектации)

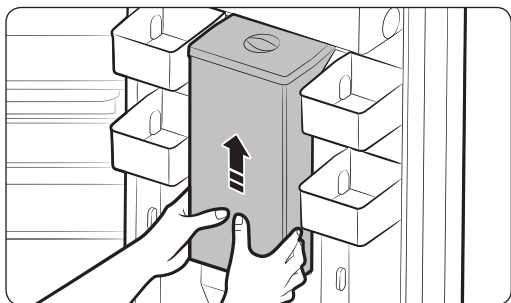

Приподнимите вверх фиксатор емкостей, крепко удерживая обеими руками резервуар для воды, а затем поднимите его и потяните на себя, чтобы извлечь из холодильника.

- Некоторые модели могут поставляться без резервуара для воды.

Контейнер CHEF (элемент дополнительной комплектации)

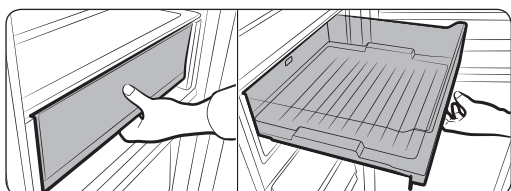

Возьмитесь за передний выступ и потяните ящик отделения CHEF.

Использование холодильника

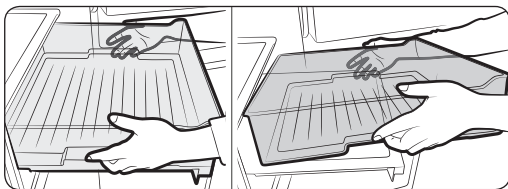

Возьмитесь за боковые выступы и извлеките ящик отделения CHEF.

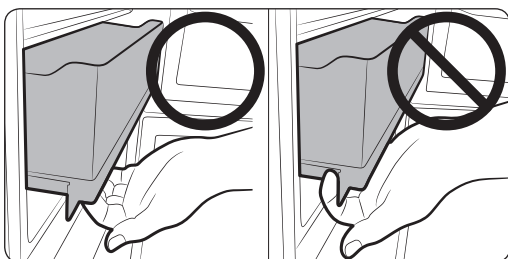

⚠ ВНИМАНИЕ

При извлечении ящика отделения CHEF следует обязательно держаться за выступы.

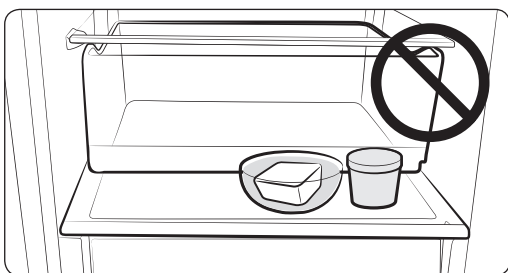

- ❌ Не размещайте какие-либо предметы поверх ящика CHEF.
Не закрывайте дверцу.

Противень Chef (элемент дополнительной комплектации)

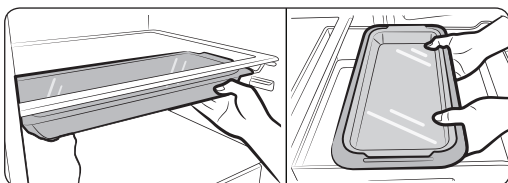

Противень можно размещать под полкой или в ящике отделения CHEF, а также использовать в духовке.

⚠ ВНИМАНИЕ

При помещении противня Chef в отделение CHEF BOX противень может быть заморожен.

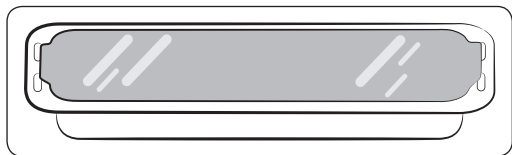

⚠ ВНИМАНИЕ

При использовании в печи следует снять защитный лоток.

⚠ ВНИМАНИЕ

Противень Chef запрещается использовать в микроволновой печи.

⚠ ВНИМАНИЕ

Соблюдайте осторожность, чтобы не уронить крышку контейнера.

Выдвижные ящики

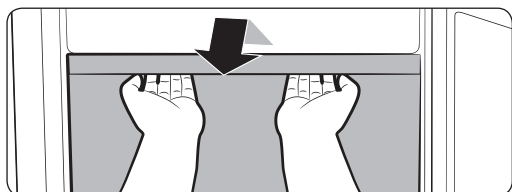

Чтобы извлечь ящик, выдвиньте его полностью из холодильника, а затем приподнимите.

- Если не удалось извлечь ящик, так как этому препятствует дверца, извлеките полки из холодильника, а затем поднимите и вытащите ящик.

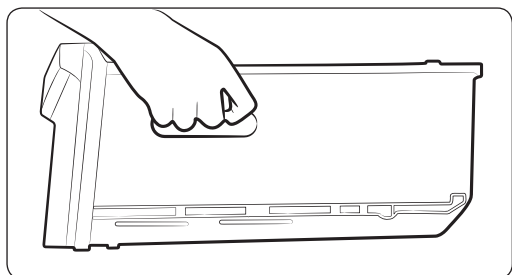

Двигая ящики, крепко держитесь за ручку ящика

⚠ ВНИМАНИЕ

В случае падения ящика во время его перемещения возможно травмирование.

Использование холодильника

Очистка холодильника

ПРЕДУПРЕЖДЕНИЕ

Не используйте для очистки бензол, разбавитель или средство Slofox™. Эти вещества могут повредить поверхность устройства или привести к возгоранию.

ВНИМАНИЕ

Не брызгайте на холодильник водой, когда он подключен к электросети, так как это может привести к поражению электрическим током. Не используйте для очистки холодильника бензол, растворитель или автомобильные моющие средства, так как это может привести к возгоранию.

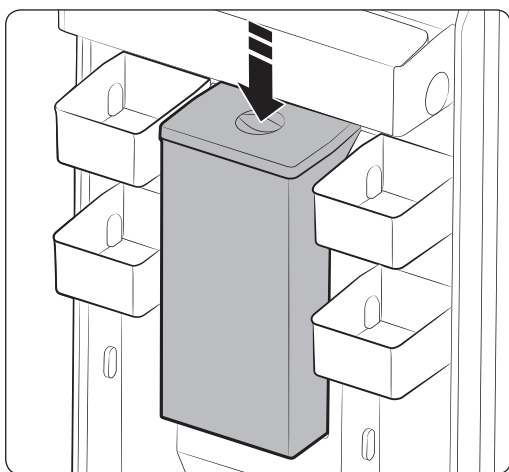

1. Отсоедините кабель питания холодильника от сети.
2. Слегка смочите водой салфетку из мягкой безворсовой ткани или бумажное полотенце.
-  Не используйте для очистки холодильника моющие средства, это может повредить краску на его поверхностях или привести к повреждению холодильника.
3. Протрите холодильник внутри и снаружи, дайте ему просохнуть.
4. Подсоедините кабель питания холодильника от сети.

-  Если вода из диспенсера не подается, слегка нажмите на верхнюю часть резервуара для воды.

Замена светодиодной лампы

Если светодиодная лампа перестала светиться, не снимайте ее и соответствующую крышку самостоятельно.

-  Обратитесь в сервисную службу.

Перестановка дверцы на противоположную сторону (дополнительная возможность)

Отсоедините кабель питания холодильника перед перестановкой его дверцы. Для выполнения процедуры перестановки дверцы рекомендуется обратиться к одобренному компанией Samsung поставщику услуг. Данная процедура платная и проводится за счет владельца.

 На ущерб, причиненный при попытке самостоятельной перестановки дверцы, не распространяется действие гарантии, предоставляемой производителем устройства. Ремонт, вызванный такими обстоятельствами, будет осуществляться за счет средств покупателя.

1. Перед перестановкой дверцы убедитесь, что холодильник отключен от электросети и в нем не хранятся продукты.
2. Если пользователь не уверен, что понимает инструкцию в руководстве пользователя, необходимо обратиться к квалифицированному сервисному инженеру компании Samsung для выполнения данной операции.
3. После перестановки дверцы на другую сторону подождите как минимум один час, прежде чем подключать устройство к розетке.

Необходимые инструменты (дополнительные детали и предметы, не поставляемые в комплекте)

В разных частях холодильника используются винты 3 типов. В случае замены винтов сделайте соответствующую запись.

Не входит в комплект поставки



Крестообразная отвертка (+)



Отвертка с плоским жалом (-)



11-мм ключ (для осей петель)

Не входит в комплект поставки

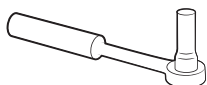

8-мм гаечный ключ (для болтов)



5-мм торцевой ключ (для средней петли)

Дополнительная деталь

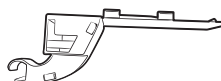

Крышка петли



Заглушка

ВНИМАНИЕ

При перестановке двери на другую сторону внимательно следите за мелкими деталями (винты, заглушки и т. п.), если в помещении есть дети.

Перестановка дверцы на противоположную сторону (дополнительная возможность)

Перестановка ручки (только для моделей с НАКЛАДНОЙ РУЧКОЙ)

- ⓘ Будьте осторожны, чтобы не поцарапать поверхности при снятии ручек.
- ⓘ Процесс перестановки ручек холодильного и морозильного отделений одинаковый

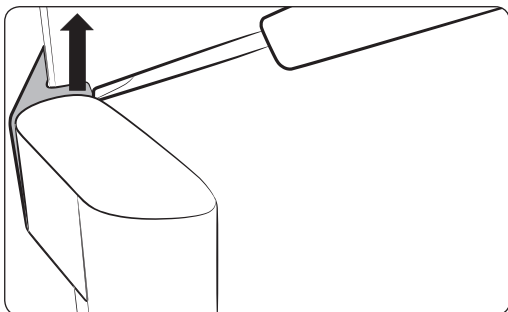

1. Поднимите внутренний крючок плоской отверткой

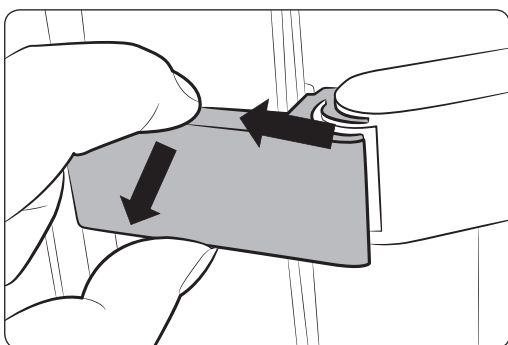

2. Направленным вверх усилием снимите крышку.

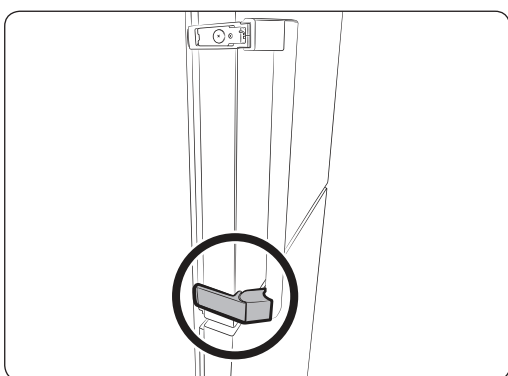

3. Выполните те же действия, чтобы снять нижнюю крышку.

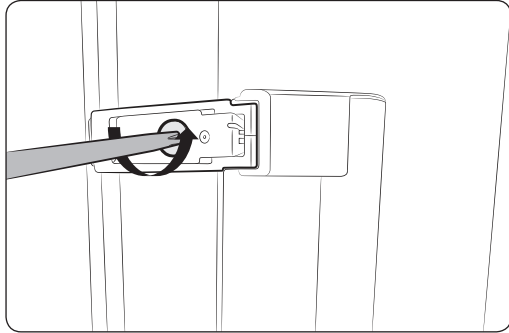

4. Ослабьте два винта (верхний и нижний) с помощью крестообразной отвертки, чтобы снять ручку.

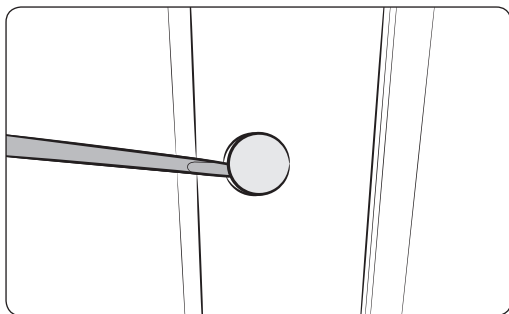

5. Снимите две заглушки (вверху и внизу) на ручке с помощью плоской отвертки.

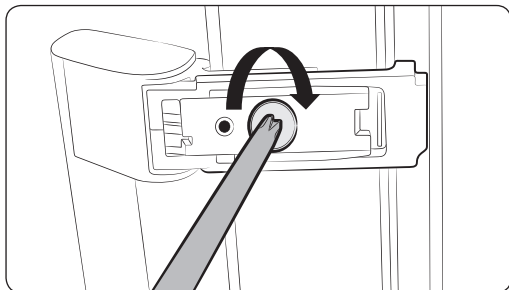

6. Зафиксируйте ручку с помощью крестообразной отвертки.

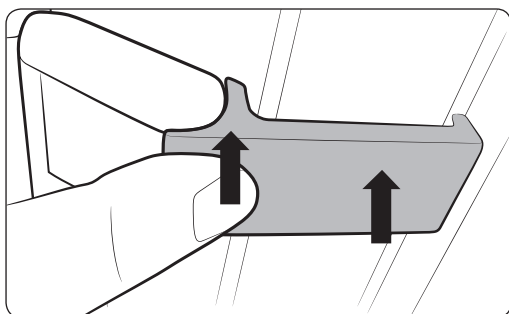

7. Установите крышку со стороны внутреннего крючка на место. (а также на внешнем крючке)

Перестановка дверцы на противоположную сторону (дополнительная возможность)

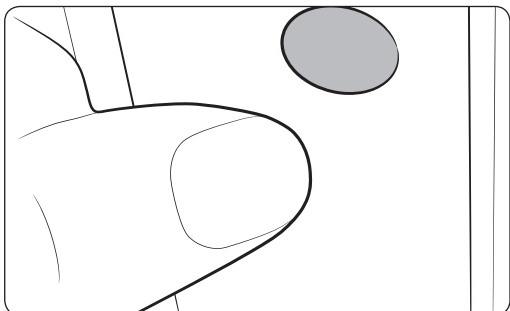

8. Установите снятые заглушки в верхнее и нижнее отверстия.

Перестановка дверцы на противоположную сторону (дополнительная возможность)

Перестановка дверцы на противоположную сторону

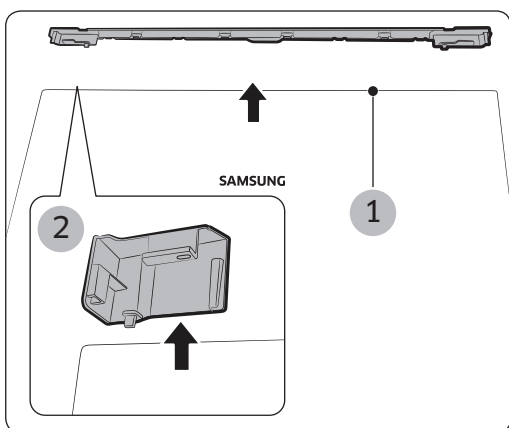

1. Снимите крышку отсека для проводов (1) и заглушку формы "L" (2).

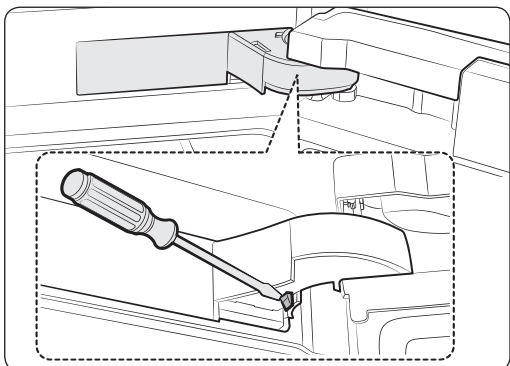

2. Снимите крышку петли, чтобы нажать на крючок, как показано на рисунках ниже.

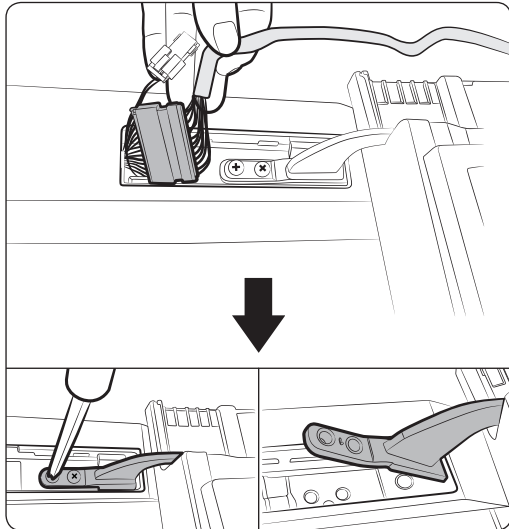

3. Отсоедините от корпуса.
Затем выкрутите 2 винта верхней петли.

⚠ ВНИМАНИЕ

Будьте осторожны, чтобы не получить травму при снятии дверцы, так как она тяжелая.

⚠ ВНИМАНИЕ

Будьте осторожны во время данной операции, чтобы избежать повреждения кабеля.

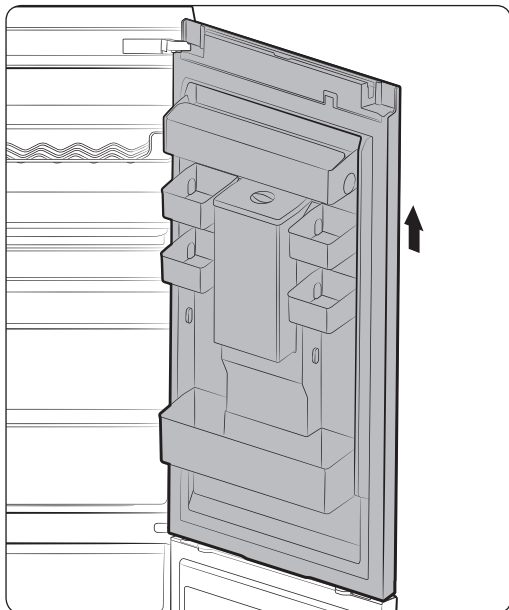

4. Снимите дверцу морозильной камеры со средней петли, аккуратно приподнимая ее вверх.

⚠ ВНИМАНИЕ

Будьте осторожны, чтобы не получить травму при снятии дверцы, так как она тяжелая.

Перестановка дверцы на противоположную сторону (дополнительная возможность)

Перестановка дверцы на противоположную сторону (дополнительная возможность)

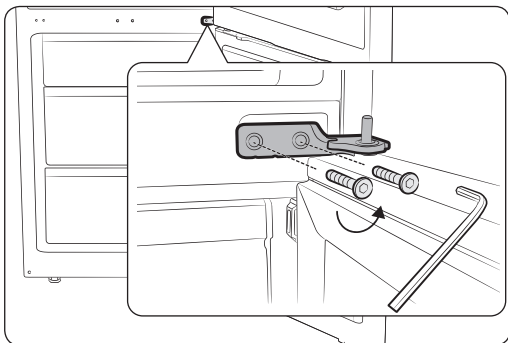

5. Демонтируйте среднюю петлю.

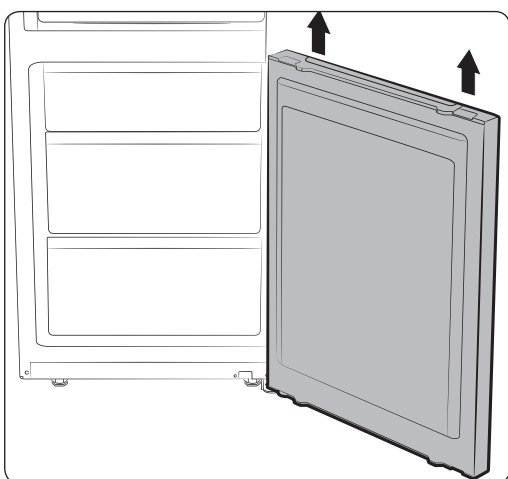

6. Снимите дверцу морозильной камеры с верхней петли, аккуратно приподнимая ее вверх.

⚠ ВНИМАНИЕ

Будьте осторожны, чтобы не получить травму при снятии дверцы, так как она тяжелая.

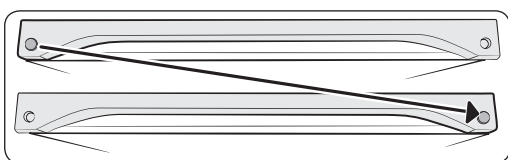

Измените положение заглушки.

⚠ ВНИМАНИЕ

Будьте осторожны, чтобы не поцарапать поверхности при снятии заглушки

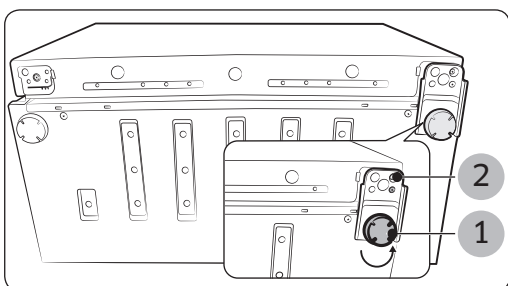

7. Аккуратно положите холодильник на пол. Снимите ножку (1) и нижнюю петлю (2).

На двери холодильника (опция 1)

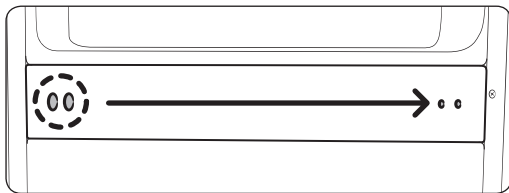
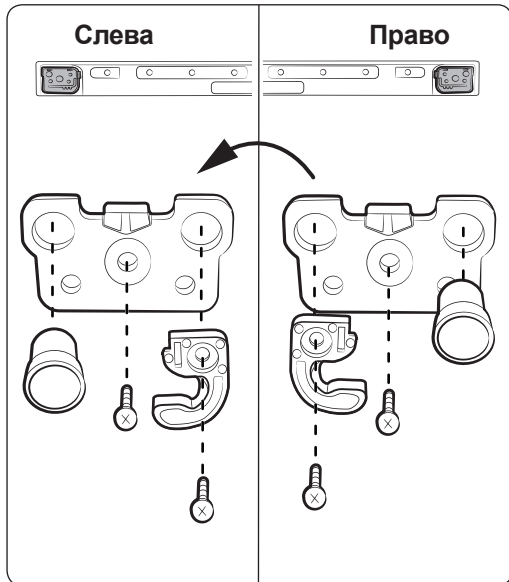

1. Дверцы ХОЛОДИЛЬНОГО и МОРОЗИЛЬНОГО отделений можно переставить на другую сторону при помощи некоторых деталей (2) Снимите механизм автоматического закрывания. (3) Снимите фиксатор. (4),(5) Измените положение прокладки. (6) Выкрутите винт с другой стороны. (7) Установите фиксатор с другой стороны. (8),(9) Измените положение фиксатора и соберите конструкцию. (10) Закрутите винт с другой стороны.

⚠ ВНИМАНИЕ

Будьте осторожны во время данной операции, чтобы избежать травм.

2. Измените положение винта заглушки

⚠ ВНИМАНИЕ

Будьте осторожны во время данной операции, чтобы избежать травм.

На двери холодильника (опция 2)

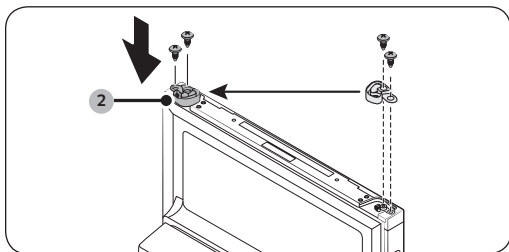

1. С двери холодильника, снимите **автоматический рычажный замыкатель (2)**, ослабив винты на замыкателе и винты на противоположной стороне.
2. Введите **автоматический рычажный замыкатель (2)** на противоположной стороне и затяните винты.

На двери морозильной камеры

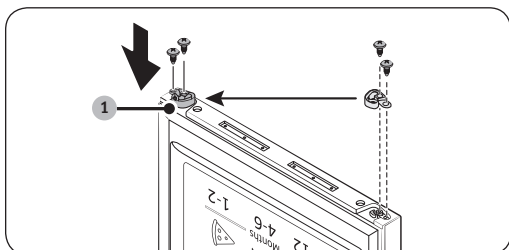

1. С двери морозильной камеры, снимите **автоматический рычажный замыкатель (1)**, ослабив винты на замыкателе и винты на противоположной стороне.
2. Введите **автоматический рычажный замыкатель (1)** на противоположной стороне и затяните винты.

Перестановка дверцы на противоположную сторону (дополнительная возможность)

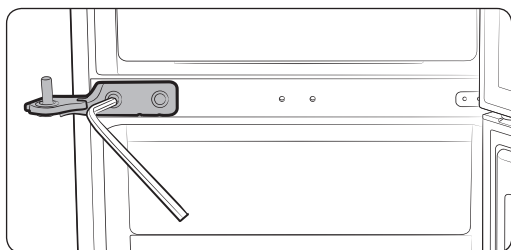

8. Установите на место среднюю петлю с помощью 5-мм торцевого ключа. Прежде всего, установите дверцу морозильной камеры и среднюю петлю. После чего установите нижнюю петлю, а также дверцу холодильной камеры и верхнюю петлю.

Порядок установки дверцы

- Средняя петля > дверца морозильной камеры > нижняя петля > дверца холодильной камеры и верхняя петля
- Проверьте силу затяжки винтов.

⚠ ВНИМАНИЕ

Будьте осторожны во время данной операции, чтобы избежать травм.

9. Измените положение нижней петли и ножки (справа → налево). Подсоедините нижнюю петлю после закрепления дверцы морозильной камеры на средней петле.

- Снимите направляющую механизма автоматического закрывания и ось петли (1).
- Установите ось петли и направляющую механизма автоматического закрывания, как показано на рисунке.
- Проверьте силу затяжки винтов.

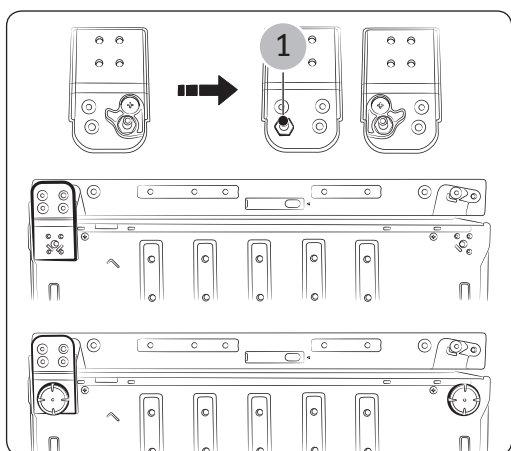

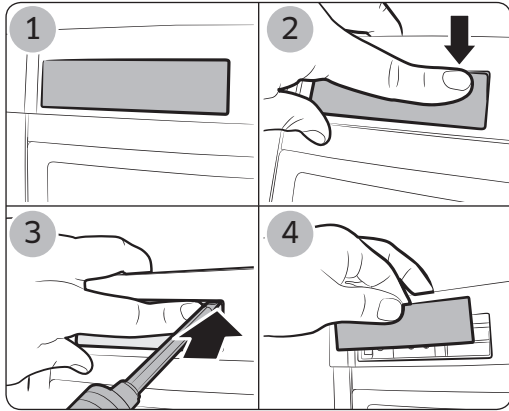

10. Выньте заглушку из панели, как показано на рисунке.

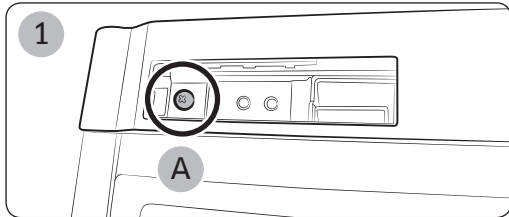

11. Сняв крышку панели (1), проложите провода на дверце холодильника (2) в противоположном направлении (только для моделей с дисплеем). Закрепите панель с помощью винта (А), как показано на рисунке (3).

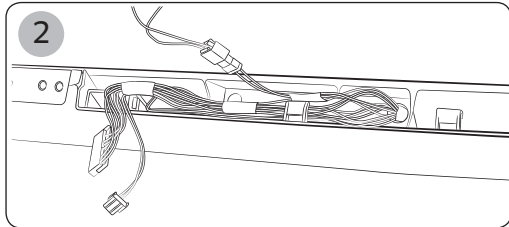

⚠ ВНИМАНИЕ

Будьте осторожны во время данной операции, чтобы избежать травм.

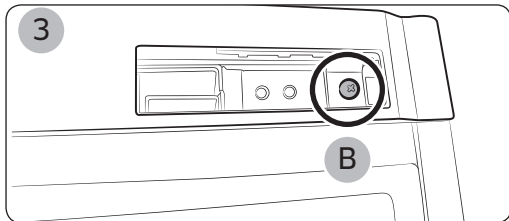

⚠ ВНИМАНИЕ

Будьте осторожны во времяданной операции, чтобы избежать повреждения кабеля.

Перестановка дверцы на противоположную сторону (дополнительная возможность)

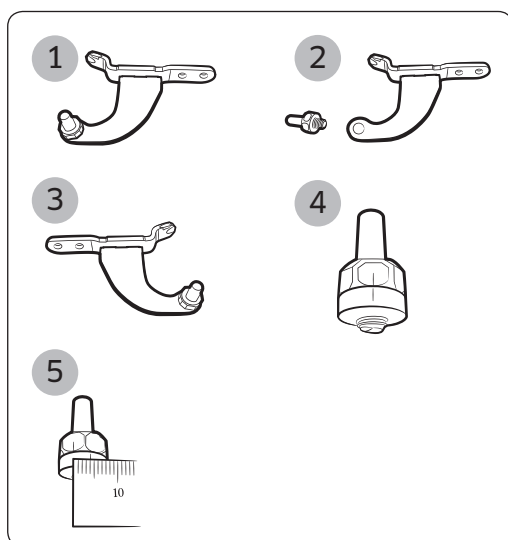

12. (1) Отсоединить ось верхней петли не просто, потому ось нужно отсоединить перед снятием верхней петли.
(2) Чтобы отсоединить ось верхней петли, воспользуйтесь 11-мм гаечным ключом.
(3) Переверните верхнюю петлю и вставьте ось верхней петли с другой стороны.
(4) Расположите верхнюю петлю и ось на одной линии.
(5) Чтобы изменить ширину зазора между линией маркировки (4) и шпинделем петли больше, чем на 4 мм, воспользуйтесь ключом на 11 мм.

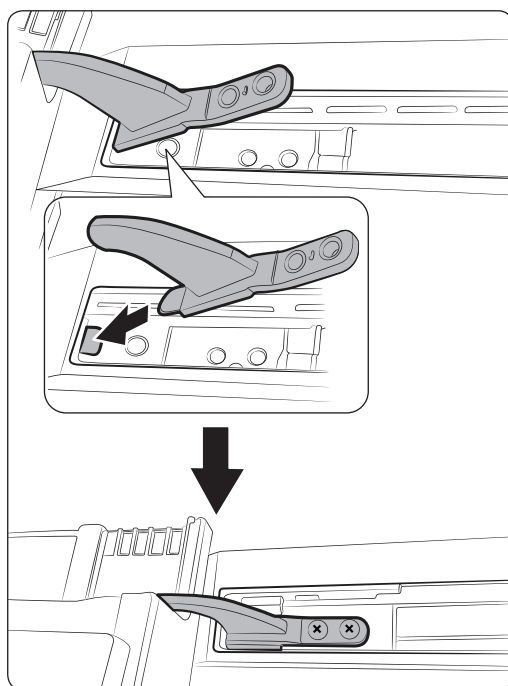

13. Вставьте верхнюю петлю, чтобы немного увеличить отверстие, а затем, вынув верхнюю петлю, установите дверцу холодильника.

Порядок установки

- Установите верхнюю петлю на дверцу холодильной камеры.
 - Установите среднюю петлю на дверцу холодильной камеры.
 - Вставьте верхнюю петлю в корпус.
 - Закрутите винт.
-  • Проверьте силу затяжки винтов.

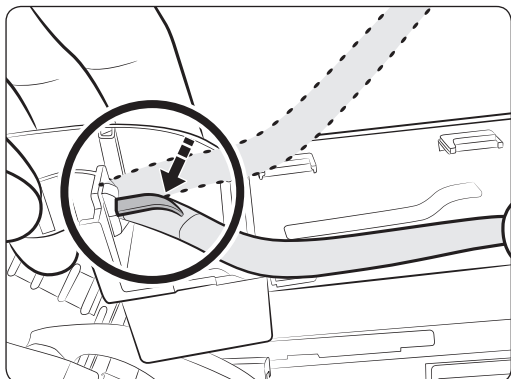

14. Измените направление проводов дверцы на другую сторону.

Подсоедините провод, а затем вставьте его в панель на крышке дверцы. Вставьте кабель в крышку петли. (Белую полосу на проводе необходимо плотно прикрепить к крючку петельной крышки.)

А потом, не разбирая, сложите фиксатор, как показано на рисунке.

⚠ ВНИМАНИЕ

Будьте осторожны во время данной операции, чтобы избежать повреждения кабеля.

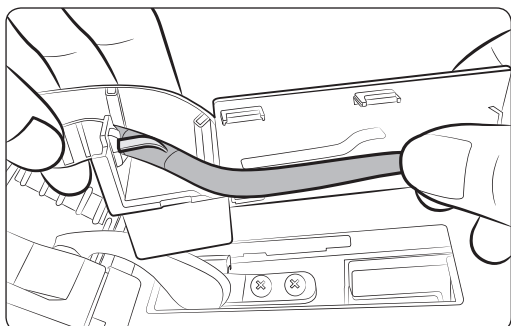

15. Вставьте кабель между ребрами крышки петли, как показано на рисунке.

⚠ ВНИМАНИЕ

Будьте осторожны во время данной операции, чтобы избежать повреждения кабеля.

Перестановка дверцы на противоположную сторону (дополнительная возможность)

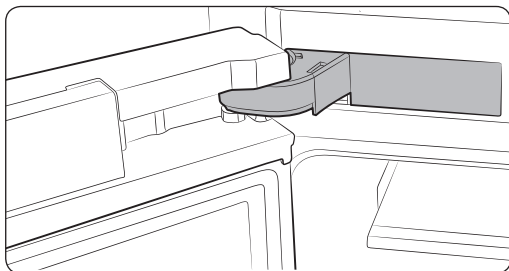

16. Установите крышку петли на место, как показано на рисунке.

⚠ ВНИМАНИЕ

Будьте осторожны во время данной операции, чтобы избежать повреждения кабеля.

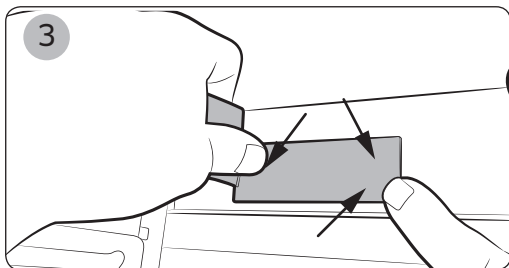
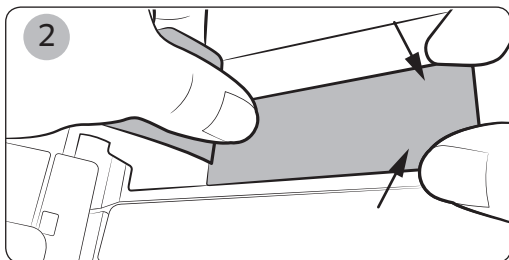
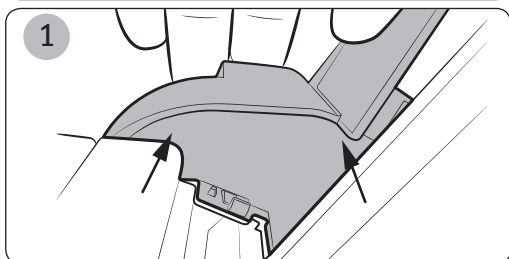

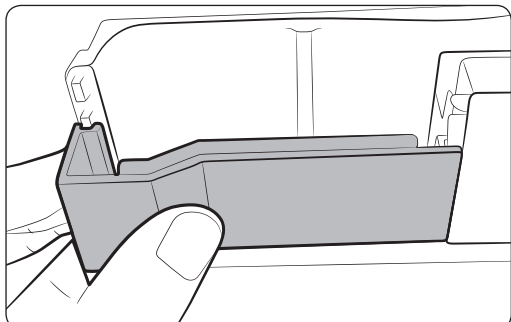

17. Установите заглушку (дополнительная часть) на обратной стороне.

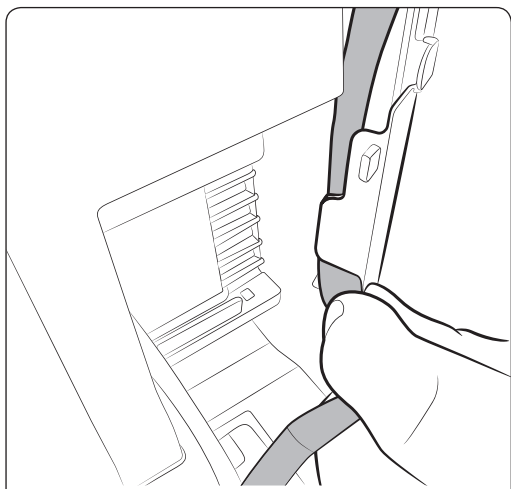
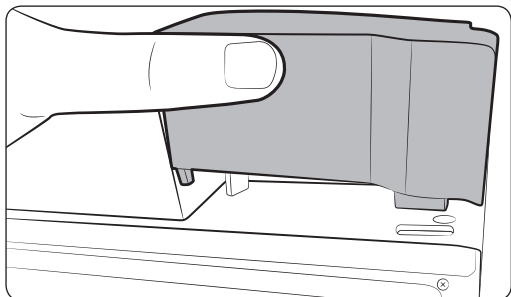

18. Установите крышку отсека для кабелей сверху дверцы холодильной камеры и нажмите на нее для полной фиксации. Проверьте положение кабелей, которые должны располагаться на обратной стороне крышки для кабелей.

⚠ ВНИМАНИЕ

Будьте осторожны во время данной операции, чтобы избежать повреждения кабеля.

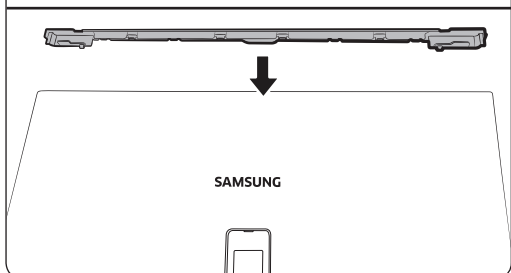

Перестановка дверцы на противоположную сторону (дополнительная возможность)

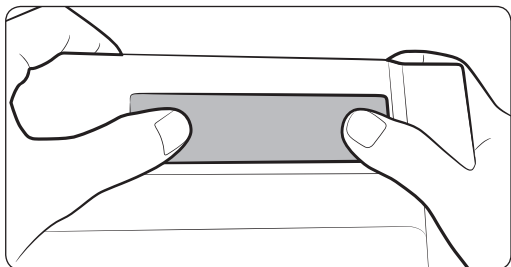

19. Установите панель заглушки.

Устранение неисправностей

НЕИСПРАВНОСТЬ	СПОСОБ УСТРАНЕНИЯ
<p>Устройство не работает или внутри слишком высокая температура.</p>	<ul style="list-style-type: none"> • Убедитесь, что сетевая вилка правильно вставлена в розетку. • Правильно ли установлено значение температуры на передней панели? • Не подвергается ли устройство воздействию прямых солнечных лучей? Не расположено ли оно слишком близко к источникам тепла? В таком случае система охлаждения может работать неэффективно. Расположите устройство подальше от воздействия прямых солнечных лучей или источников тепла. • Оставлен ли зазор между задней стенкой холодильника и стеной? В таком случае система охлаждения может работать неэффективно. Расположите его на достаточном расстоянии от стены. • Возможно, в холодильник загружен слишком большим количеством продуктов, которые загораживают вентиляционные отверстия? Для обеспечения соответствующей температуры в холодильнике не загораживайте вентиляционные отверстия и не загружайте слишком большое количество продуктов.
<p>Продукты в холодильнике замораживаются.</p>	<ul style="list-style-type: none"> • Не установлена ли на передней панели самая низкая температура? • Может быть, холодильник размещен в помещении с очень низкой температурой? • Не хранятся ли продукты с большим содержанием воды в самых холодных отсеках холодильника?
<p>Холодильник издает необычные шумы.</p>	<ul style="list-style-type: none"> • Убедитесь, что устройство установлено на устойчивой и ровной поверхности. • Оставлен ли зазор между задней стенкой холодильника и стеной? • Не попали ли под или за холодильник какие-либо посторонние предметы? • Не исходит ли шум от компрессора устройства? • При сжатии или расширении компонентов холодильника из-за изменений температуры из холодильника может доноситься “тикающий” звук.

Устранение неисправностей

Устранение неисправностей

НЕИСПРАВНОСТЬ	СПОСОБ УСТРАНЕНИЯ
<p>Передние углы и боковые части устройства нагреваются, и образуется конденсат.</p>	<ul style="list-style-type: none"> • В передних углах устройства установлены термостойкие трубы, предназначенные для предотвращения образования конденсата. При повышении температуры окружающей среды это не всегда эффективно. Однако это является нормальным явлением. • Конденсат может образовываться на внешней поверхности устройства, когда при высокой влажности воздуха влага соприкасается с холодной поверхностью устройства.
<p>Из устройства доносится звук журчащей жидкости.</p>	<ul style="list-style-type: none"> • Этот звук издает хладагент, охлаждающийся внутри устройства.
<p>Внутри устройства присутствует неприятный запах.</p>	<ul style="list-style-type: none"> • Не хранятся ли в холодильнике испорченные продукты? • Убедитесь, что продукты, имеющие сильный запах (например, рыба), упакованы соответствующим образом. • Периодически выполняйте очистку холодильной камеры и не храните в ней испортившиеся продукты. При очистке холодильника внутри вынимайте продукты из него и отключайте устройство от электросети. Протрите устройство внутри сухой тканью по истечении 2–3 часов и дайте ему просохнуть.
<p>На стенках устройства образовался иней.</p>	<ul style="list-style-type: none"> • Не загорожены ли вентиляционные отверстия продуктами, хранящимися в холодильнике? • Освободите место в холодильнике, чтобы улучшить вентиляцию. • Если ящик морозильной камеры закрыт не полностью или заблокирован, в холодильник может попасть влага и вызвать образование инея.
<p>На внутренних стенках холодильника и вокруг овощей образуется конденсат.</p>	<ul style="list-style-type: none"> • Продукты с высоким содержанием воды хранятся без крышки при высоком уровне влажности или дверца была оставлена открытой в течение долгого времени. • Храните продукты под крышкой или в герметичных контейнерах.

Встраивание в кухонную мебель (модели RB33/36*)

Монтажный комплект

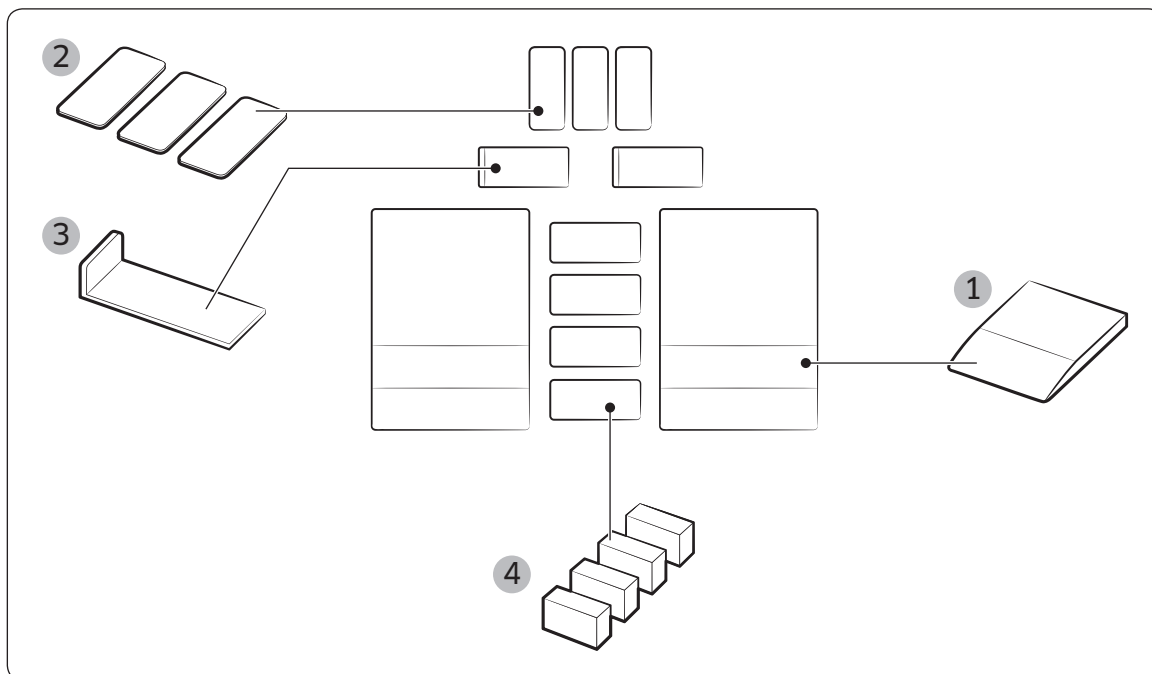

Комплект для монтажа			
№	Наименование детали	Код детали	Кол-во (шт.)
1	НАПРАВЛЯЮЩАЯ	DA61-10557A	2
2	ЛИСТ В	DA63-08121A	3
3	НАКЛАДКА ДЛЯ МОНТАЖА	DA97-15853A	2
4	ПРОКЛАДКИ ИЗ ВСПЕНЕННОГО ПОЛИЭТИЛЕНА	DA62-01136X	4

Встраивание в кухонную мебель (модели RB33/36*)

Размеры

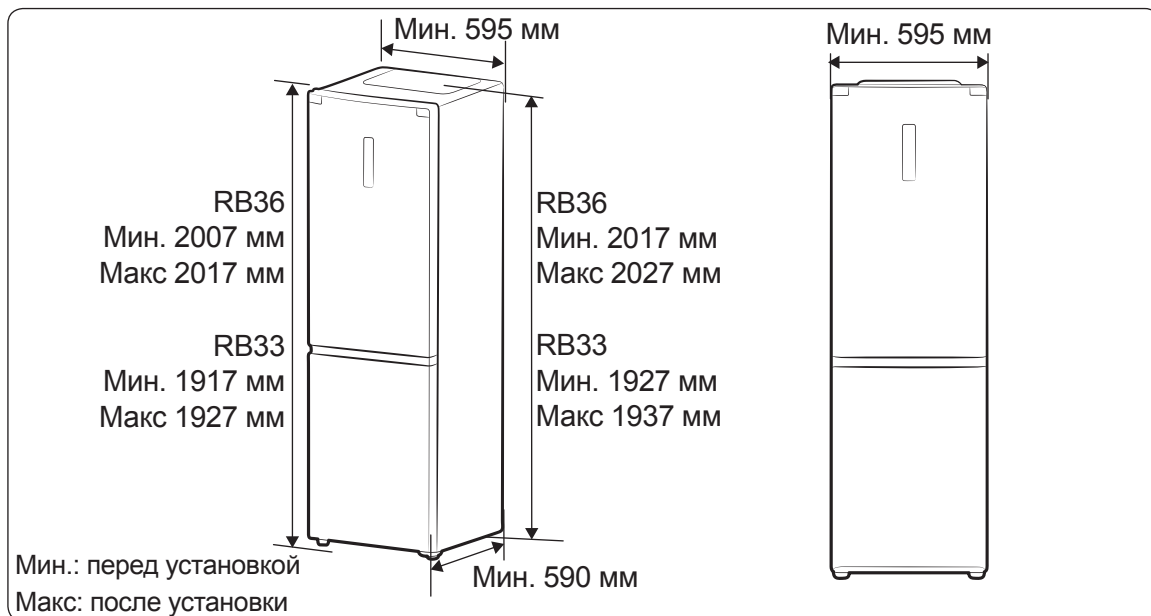

Рекомендуемые размеры для обеспечения энергосбережения

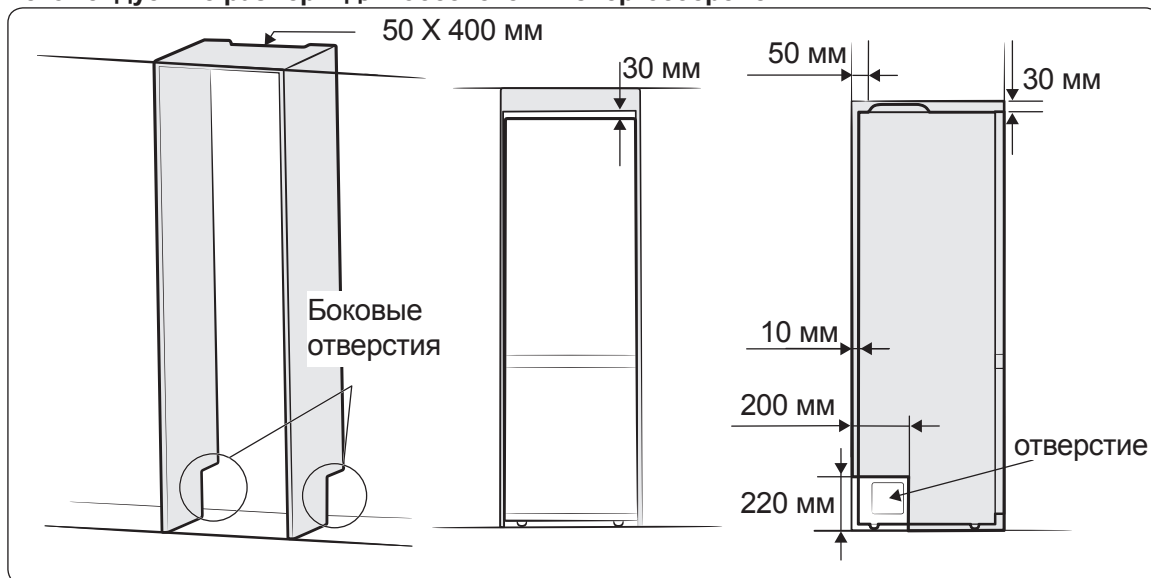

- Если холодильник устанавливается в специальном шкафу, рекомендуется оставить зазор и предусмотреть в шкафу отверстия, как описано выше.
- Уменьшенный размер боковых отверстий не будет препятствовать работе функций устройства, но холодильник будет потреблять больше электроэнергии по сравнению с номинальными значениями потребления.

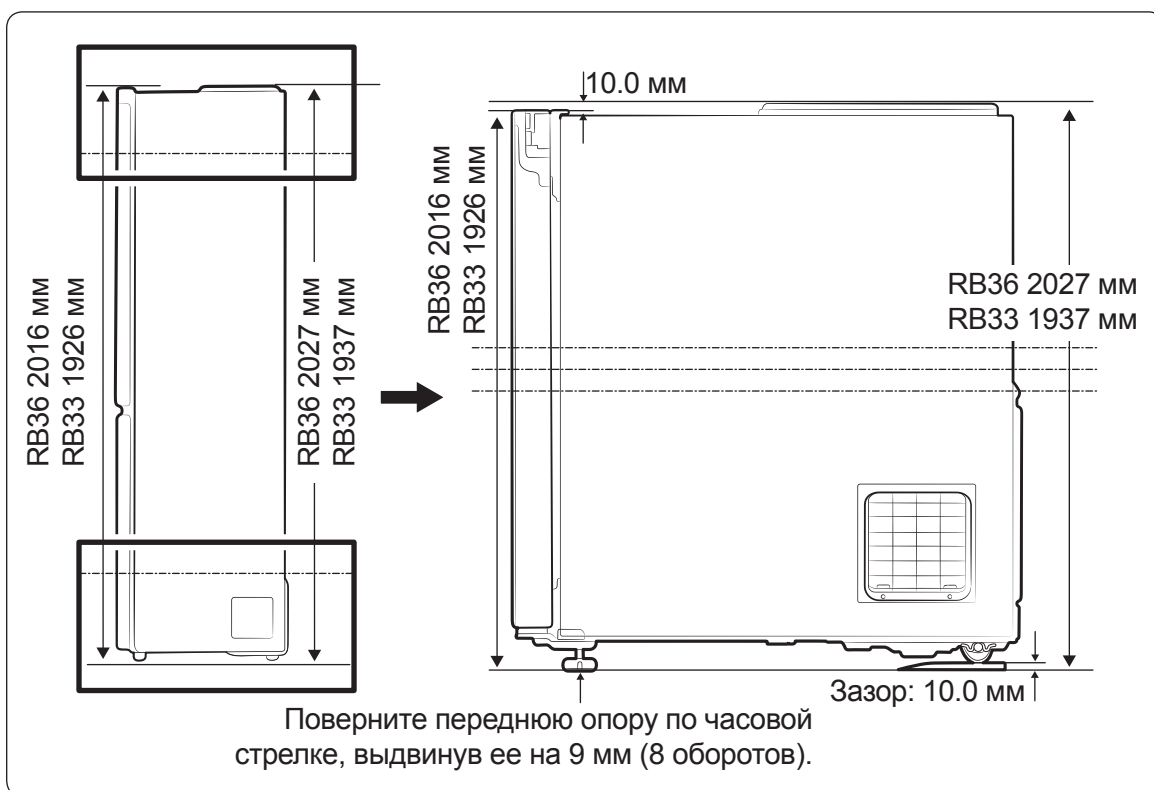
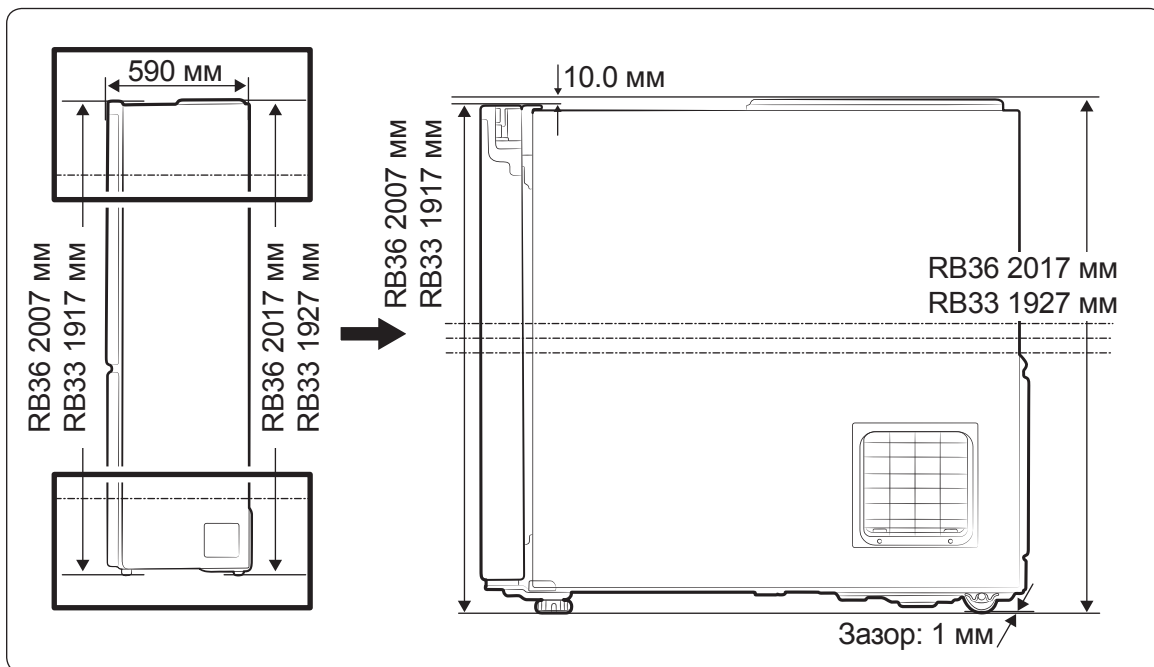

Встраивание в кухонную мебель (модели RB33/36*)

Встраивание в кухонную мебель (модели RB33/36*)

Размещение

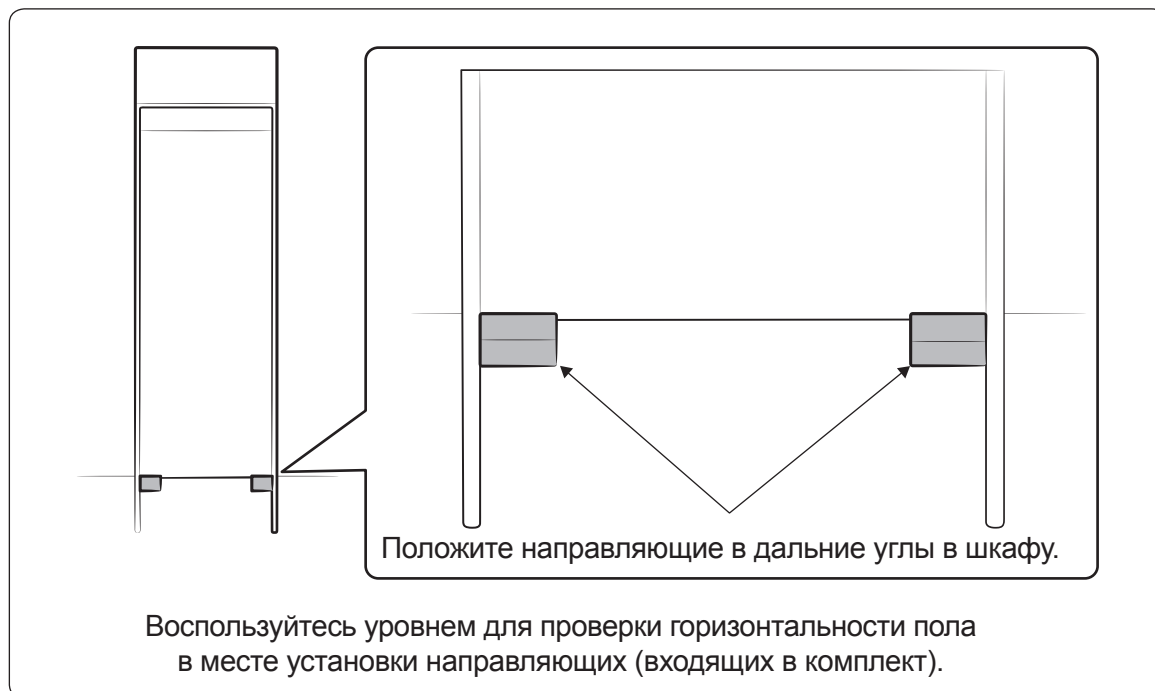

⚠ ВНИМАНИЕ

- Распакуйте изделие и уберите упаковочный материал в недоступное для детей место.
- Будьте осторожны при установке изделия в шкаф или открытии дверцы – вы можете прищемить пальцы.
- При монтаже изделия в шкаф не допускайте его установки на шнур питания.
- Повреждение кабелей может привести к возгоранию или поражению током.
- После установки изделия вставьте вилку шнура питания в розетку.
- Направляющие из комплекта для монтажа предназначены для установки шкафа. Не используйте их для других целей.
- Если установка осуществляется не в соответствии с требованиями, уровень энергопотребления увеличится.

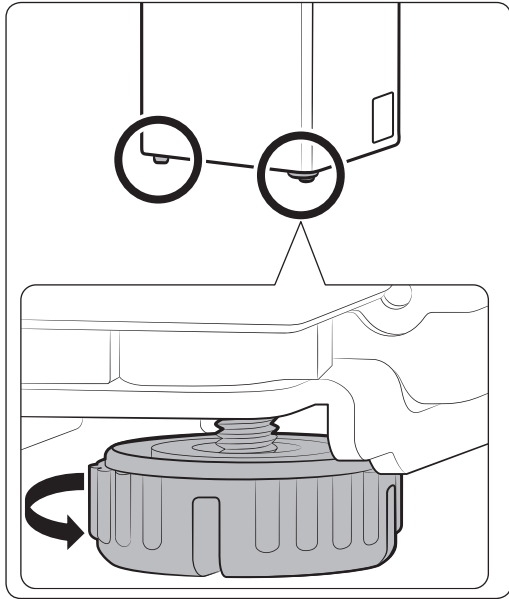

1. Поверните опору по часовой стрелке, чтобы выдвинуть ее на 9 мм (8 оборотов).

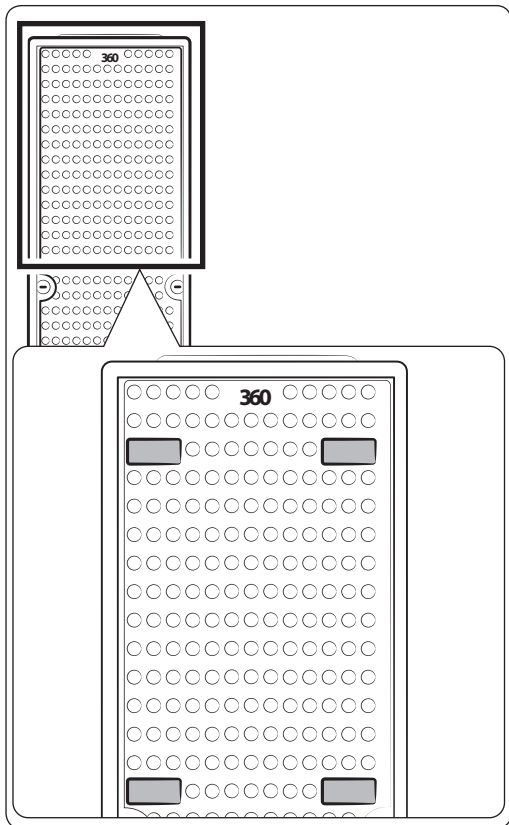

2. Поместите 4 подкладки из вспененного полиэтилена на заднюю панель изделия.

Встраивание в кухонную мебель (модели RB33/36*)

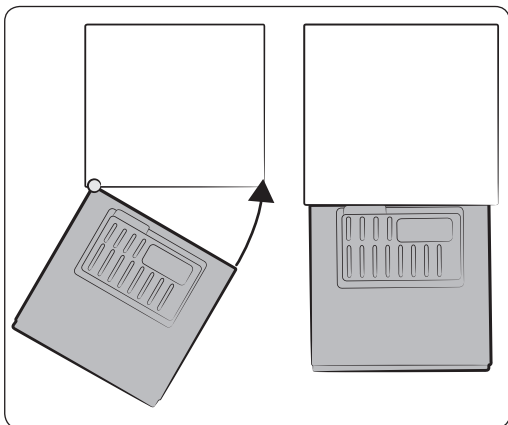

3. Придвиньте левый край изделия к левому краю шкафа. Правый край изделия придвиньте к правому краю, как показано на рисунке.

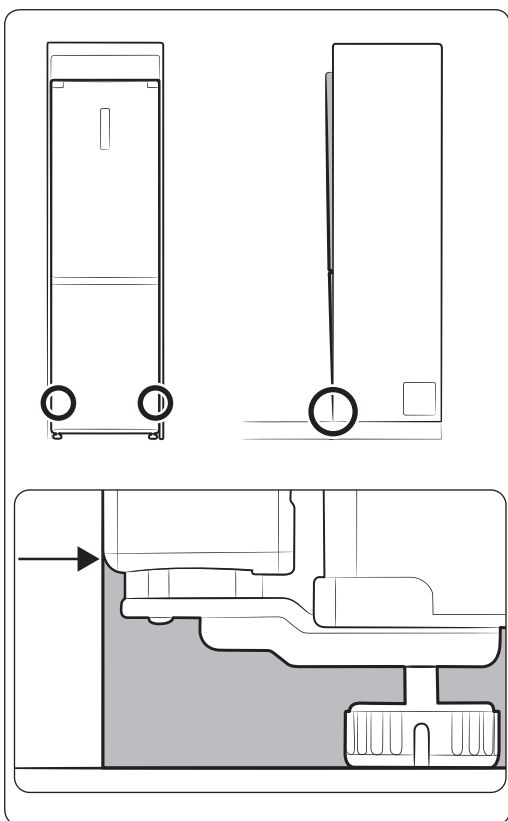

4. Задвиньте изделие в шкаф таким образом, чтобы нижняя часть изделия не выступала из нижней части шкафа.

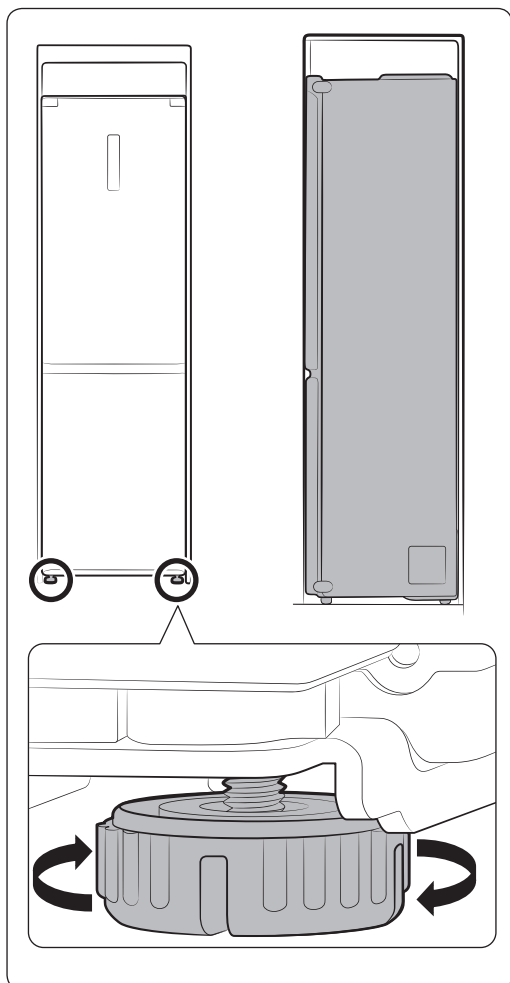

5. Отрегулируйте опоры таким образом, чтобы изделие стояло в шкафу ровно.

- Если верхняя часть изделия выступает: поверните опоры по часовой стрелке.
- Если верхняя часть изделия наклонена внутрь шкафа: поверните опоры против часовой стрелки.

Встраивание в кухонную мебель (модели RB33/36*)

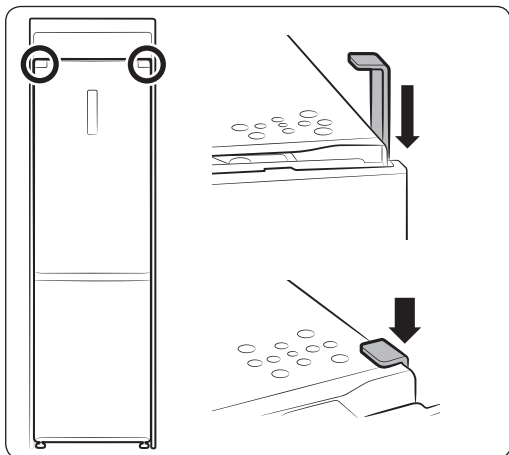

6. Для заполнения зазоров вставьте “Г”-образные детали с каждой стороны между шкафом и холодильником, как показано на рисунке.
- Для заполнения зазоров между стеной и изделием можно использовать “ЛИСТ В” из комплекта.

Информация о классе энергоэффективности находится на продукте

ОПИСАНИЕ		МОДЕЛЬ		
		RB38J7**1**	RB41J7**1** RB41J7**0**	RB41J7*57**
Изготовитель		SAMSUNG	SAMSUNG	SAMSUNG
Тип бытового холодильника		Холодильник с морозильным отделением*(**) II типа		
Автоматическая система разморозки (No Frost)		Да	Да	Да
Климатический класс		SN, N, ST	SN, N, ST	SN, N, ST
Класс защита от поражения током		I	I	I
Полезный объем (литры)	Общий полезный объем (л)	384	410	406
	Общий объем для хранения свежих продуктов (л)	254	280	276
	Отбелённый чугун	-	-	-
	Общий объем для хранения замороженных продуктов (л)	130	130	130
Номинальное напряжение и частота (В, Гц)		220, 50	220, 50	220, 50
Полная входная мощность (Ампер)		1.4	1.4	1.4
Максимальная мощность осветительной лампы (Вт)		LED 3.0	LED 3.0	LED 3.0
Класс энергетической эффективности		A+	A+	A++
Потребление электроэнергии (кВт•ч /год)		337	347	261
Мощность замораживания (кг/24ч)		14	14	14
Символ маркировки самого холодного отделения		****	****	****
Хладагент и его масса (г)		R-600a, 65	R-600a, 65	R-600a, 67
Корректированный уровень звуковой мощности (дБА)		37	37	37
Вес в упаковке (кг)		77	79.5	78
Вес без упаковки (кг)		74.5	77	76
Габариты в упаковке (ШхГхВ) (мм)		637*746*2000	637*746*2090	637*746*2090
Габариты без упаковки (ШхГхВ) (мм)		595*650*1927	595*650*2017	595*650*2017
Адрес и наименование лаборатории		Самсунг Электроникс Поланд Мануфактуринг 64-510, Ул. Мицкевича 52, Вронки, Польша		
Характеристики энергетической эффективности определены согласно Приказу промышленности и торговли РФ от 29 Апреля 2010 г. №357				

Ограничения относительно температуры в помещении

Значения рабочих температур в помещении для холодильника определяются классом температуры, который указан в табличке паспортных данных.

Класс	Обозначение	Диапазон температур в помещении (°C)	
		IEC 62552 (ISO 15502)	ISO 8561
Умеренный расширенный	SN	от +10 до +32	от +10 до +32
Умеренный	N	от +16 до +32	от +16 до +32
Субтропический	ST	от +16 до +38	от +18 до +38
Тропический	T	от +16 до +43	от +18 до +43

-  На температуру внутри холодильника влияют такие факторы, как расположение морозильной/холодильной камеры, окружающая температура и частота открывания дверцы. Установите температуру в соответствии с требованиями, чтобы компенсировать потерю температуры из-за вышеуказанных факторов.

Правильная утилизация изделия
(Использованное электрическое и электронное оборудование)

(Действительно для стран, использующих систему раздельного сбора отходов)

Russian

 Наличие данного значка показывает, что изделие и его электронные аксессуары (например, зарядное устройство, гарнитура, кабель USB) по окончании их срока службы нельзя утилизировать вместе с бытовыми отходами. Во избежание нанесения вреда окружающей среде и здоровью людей при неконтролируемой утилизации, а также для обеспечения возможности их переработки для повторного использования утилизируйте изделие и его электронные аксессуары отдельно от прочих отходов.

Сведения о месте и способе утилизации изделия в соответствии с нормами природоохраны можно получить у продавца или в соответствующей государственной организации.

Бизнес-пользователи должны обратиться к поставщику и ознакомиться с условиями договора покупки. Запрещается утилизировать изделие и его электронные аксессуары вместе с другими производственными отходами.

Подлежит использованию по назначению в нормальных условиях
Рекомендуемый период : 7 лет

Связывайтесь с SAMSUNG по всему миру
Если у вас есть предложения или вопросы по продукции Samsung,
обращайтесь, пожалуйста, в информационный центр компании Samsung.

117105, Россия, Москва, Варшавское шоссе д.26, а/я 4

8-800-555-55-55 (VIP care 8-800-555-55-88)

www.samsung.com/ru/support

Изготовитель : Самсунг Электроникс Поланд Мануфактуринг,
64-510, Ул. Мицкевича 52, Вронки, Польша

Поставщик : ООО "Самсунг Электроникс Рус Компани",

Российская Федерация, 123242, г. Москва, Новинский бульвар, д. 31, помещение 1, 2





Тоңазытқыш

пайдаланушы нұсқаулығы

RB33J8** / RB36J8** / RB38J7** / RB41J7**



SERC / SEKZ / SECE Жеке тұратын құрылғы

SAMSUNG

Мазмұны

Қауіпсіздік туралы ақпарат	3
Қауіпсіздік туралы ақпарат	3
Тоңазытқыш параметрлерін орнату	18
Тоңазытқыш параметрлерін орнату	18
Тоңазытқыштың деңгейін реттеу	21
Тоңазытқышты іске қосу	23
Басқару панелін пайдалану	23
Температураны ескерту	28
CHEF (ШЕФ) режимі (опция)	28
Мұздатқыштың сәресі	29
Бөлшектері мен функциялары	30
Мұздатқыш бөліктің функциялары	32
Су сауытын пайдалану (Опция)	34
Ішкі керек-жарақтарын алу	36
Led шамын ауыстыру	41
Есіктің орнын ауыстыру (опция)	42
Тұтқаның орнын ауыстыру (ТҰТҚАСЫ бар үлгілерге ғана қатысты)	43
Есіктің орнын ауыстыру	45
Ақаулықты түзету	56
Ас үй жабдығын орнату (RB33/36* үлгілері)	58
Орнату жинағы	58
Өлшемдері	59
Орнату	61

Қауіпсіздік туралы ақпарат

	Символ Кедендік одақтың 005/2011 техникалық регламентіне сәйкес қолданылады және осы өнімнің қаптамасын екінші рет пайдалануға арналмағанын және жоюға жататынын көрсетеді. Осы өнімнің қаптамасын азық-түлік өнімдерін сақтау үшін пайдалануға тыйым салынады.
	Символ қаптаманы жою мүмкіндігін көрсетеді. Символ сандық код және/немесе әріп белгілері түріндегі қаптама материалының белгісімен толықтырылуы мүмкін.

Қауіпсіздік туралы ақпарат

- Құрылғыны іске қосар алдында, осы нұсқаулықты мұқият оқып шығып, кейін қарап жүру үшін сақтап қойыңыз.
- Құрылғыны тек осы пайдаланушы нұсқаулығында көрсетілген мақсатта ғана қолданыңыз. Бұл құрылғы кембағал, сезім мүкістігі бар немесе ақыл-есі кем, құрылғыны қолдану тәжірибесі жоқ не қолдана білмейтін адамдар (балаларды қоса алғанда) қолдануға арналмаған. Олар осы құрылғыны өз қауіпсіздігін қамтамасыз ететін адамның нұсқауы немесе қадағалауы бойынша пайдалануға тиіс.
- Құрылғыны қауіпсіздік ережелерімен танысқан жасы 8-ге толған балалар мен ересектер, сондай-ақ мүмкіндіктері шектеулі немесе тәжірибесі жеткіліксіз тұлғалар, құрылғыны қауіпсіз қолдану, қатерлі жағдайлар туралы нұсқау алса немесе тиісті адамның қадағалауы бойынша пайдалана алады. Балаларға құрылғымен ойнауға тыйым салынған. Балаларға ересектердің бақылауынсыз тазалауға және құрылғыны жөндеуге тыйым салынған.
- Бұл пайдаланушы нұсқаулығында көрсетілген “Ескертулер” мен “Қауіпсіздік нұсқауларында”, орын алуы ықтимал жағдайлар мен оқиғалардың барлығы бірдей қамтылмаған. Құрылғыны абайлап, сақтықпен орнатуға, күтім көрсетуге, іске қосуға өзіңіз міндеттісіз.
- Себебі төменде көрсетілген іске пайдалану нұсқаулары әр түрлі құрылғыларға арналғандықтан, тоңазытқышыңыздың техникалық сипаттамасы, осы нұсқаулықта көрсетілген құрылғылардан сәл өзгеше болуы және ескерту белгілерінің барлығы бірдей сізге қатысты болмауы мүмкін. Толғандырып

Қауіпсіздік туралы ақпарат

жүрген мәселе немесе сұрағыңыз болса, жақын орналасқан жергілікті қызмет көрсету орталығына хабарласыңыз немесе www.samsung.com веб-сайтынан ақпарат немесе көмек алыңыз.

- Салқындатқыш ретінде R-600a немесе R-134a пайдаланылған. Тоңазытқышыңызда қандай тоңазытқыш сұйық қолданылғанын, құрылғының артындағы компрессордың жапсырмасынан немесе құрылғының ішіндегі техникалық ақпарат тақтайшасынан қараңыз. Егер құрылғыда тұтанғыш газ (R-600a сұйығы) қолданылса, құрылғыны дұрыс тастау үшін жергілікті мекемеге хабарласыңыз.
- Салқындатқыш сұйық аққан жағдайда газ бен ауа аралас тұтанғыш қоспа пайда болмас үшін, құрылғы тұратын бөлменің кеңдігі, салқындатқыш сұйықтың мөлшеріне байланысты анықталады.
- Қандай да бір жері бүлінген құрылғыны ешқашан іске қоспаңыз. Егер күмәндансаңыз, дилерге хабарласып кеңес алыңыз. Бөлменің ауданы R-600a тоңазытқыш сұйығының әрбір 8 грамына 1 м³ болуға тиіс. Құрылғыңыздағы тоңазытқыш сұйықтың мөлшері, құрылғының ішіндегі техникалық параметр тақтайшасында көрсетілген.
- Тоңазытқыш сұйық түтіктерден атқыласа, тұтануы немесе көзге зақым келтіруі мүмкін. Тоңазытқыш сұйық түтіктен аққан кезде құрылғының қасында ашық оттың болмауын қамтамасыз етіп, тұтанғыш заттарды алыс қойыңыз да, бөлмені дереу желдетіңіз.
- Бұлай істемесеңіз, өрт немесе жарылыс шығуы мүмкін.
- Құрылғыны уәкілетті қызмет көрсету технигінен басқа адам жөндесе қауіпті болып табылады. Квинсландта – уәкілетті қызмет көрсету маманы, қақпақтарды алып жөндеу немесе қызмет көрсету жұмыстарын жасау үшін, Газбен жұмыс істеу рұқсатына немесе көміртегілі салқындатқыштарға арналған лицензияға міндетті түрде ие болуға ТИИС. (Австралияда ғана)









Қауіпсіздікке қатысты маңызды белгілер және сақтық шаралары:

⚠ ЕСКЕРТУ

Ауыр жарақат немесе өлімге әкелетін қатерлі жағдайлар немесе қауіпті әрекеттер.

⚠ АБАЙЛАҢЫЗ

Кішігірім жарақат немесе мүлікке зиян келтіретін қатерлі жағдайлар немесе қауіпті әрекеттер.

-  Әрекет ЕТПЕҢІЗ.
-  БҰЗБАҢЫЗ.
-  Қол ТИГІЗБЕҢІЗ.
-  Нұсқауларды мұқият орындаңыз.
-  Ашаны розеткадан суырыңыз.
-  Электр қатеріне түспеу үшін құрылғыны жерге тұйықтаңыз.
-  Қызмет көрсету орталығына хабарласып көмек алыңыз.
-  Ескерім.

Бұл ескерту белгілері сіз немесе басқа адамдар жарақаттанып қалуға жол бермеу үшін қажет.

Бұларды мұқият орындаңыз.

Осы бөлімді оқып болғаннан кейін, келешекте қарап жүру үшін сенімді жерге сақтап қойыңыз.

Қауіпсіздік туралы ақпарат

⚠ ЕСКЕРТУ

Тасымалдау және орнатуға қатысты қатаң ескертулер

- ★ • Құрылғыны тасымалдау және орнату барысында, салқындату жүйесінің ешбір бөлігіне зақым келтірмеу үшін абайлау керек.
- Түтіктен ағып тұрған салқындатқыш газ жануы немесе көзге зақым келтіруі мүмкін. Егер сұйық аққанын байқасаңыз, ашық от көзінен немесе басқа да тұтандыруы мүмкін заттардан алыс ұстаңыз да, құрылғы тұрған бөлмені бірнеше минут желдетіңіз.
- Бұл құрылғыда изобутан тоңазытқыш сұйығының (R-600a) шамалы мөлшері бар және бұл қоршаған ортаға залалсыз табиғи газ болса да, тұтанғыш газ болып табылады. Құрылғыны тасымалдау және орнату барысында, тоңазытқыш жүйенің ешбір бөлігіне нұқсан келмес үшін абайлау керек.



⚠ ЕСКЕРТУ

Орнатуға қатысты қатаң ескерту белгілері

- ⊘ • Электр бөлшектерінің қаптамасына нұқсан келсе, электр қатері пайда болуы немесе өрт шығуы мүмкін.
- Бұл тоңазытқышты күн сәулесі тура түсетін жерге не пештің, бөлме қыздырғыштың немесе басқа құрылғылардың қызуына тақатып қоймаңыз.
- Бірнеше ұялы розеткаға бірнеше құрылғыларды қоспаңыз. Тоңазытқышты әрқашан кернеу параметрі техникалық ақпарат тақтайшасындағы кернеу параметріне сай электр розеткасына бір өзін жалғау керек.
- Сонда құрылғы тамаша жұмыс істейді және үйдегі электр желісінің жүктемесінің шамадан тыс артуына, нәтижесінде сымдар қызып өрт шығу қатерінің орын алуына жол бермейді.
- Босап тұрған розеткаға ашаны сұқпаңыз.
- Өрт шығуы немесе электр қатері орын алуы мүмкін.
- Жарылып қалған немесе ұзына бойына нұқсан келген, немесе ұшы бүлінген сымдарды қолданбаңыз.
- Қорек сымын ешқашан қатты тартпаңыз немесе майыстырмаңыз.

- Қуат сымын майыстырмаңыз немесе байламаңыз.
- Қорек сымын металл заттың үстіне ілмеңіз, қорек сымының үстіне ауыр зат қоймаңыз, қорек сымын заттардың арасына қыстырмаңыз немесе құрылғының артындағы орынға салмаңыз.
- Тоңазытқышты жылжытқан кезде, ашаны басып кетпеуге немесе бүлдіріп алмауға тырысыңыз.
- Себебі электр қатері орын алуы немесе өрт шығуы мүмкін.
- Тоңазытқыш қасында аэрозольдарды қолданбаңыз.
- Тоңазытқыш қасында қолданылған аэрозольдар жарылыс немесе өрт шығуға себеп болуы мүмкін.
- Қорек сымдарын қатты майыстырмаңыз немесе үстіне ауыр зат қоймаңыз.
- ★ • Бұл тоңазытқышты қолданар алдында, нұсқауларға сай орнатып, дұрыс жерге орналастыру керек.
- Құрылғыны ылғал жерге немесе құрылғыға су тиіп кетуі мүмкін жерге орнатпаңыз.
- Электр бөлшектерінің қаптамасына нұқсан келсе, электр қатері пайда болуы немесе өрт шығуы мүмкін.
- Ашаны розеткаға сымын төмен салбыратып дұрыс жалғау керек.
- Егер ашаның түп жағын жоғары қаратып жалғасаңыз, қуат сымы қиылып, өрт немесе электр қатері пайда болуы мүмкін.
- Тоңазытқыштың артында тұрған ашаның жаншылып, немесе бүлініп қалмағанын тексеріңіз.
- Тоңазытқышты жылжытқан кезде, ашаны басып кетпеуге немесе бүлдіріп алмауға тырысыңыз.
- Бұндай жағдайда өрт қатері орын алуы мүмкін.
- Орам материалдарын балалардан алыс ұстаңыз.
- Балалар оларды бастарына киіп алса, тұншығып, мерт болуы мүмкін.
- Бұл құрылғыны ашасына қол жететін етіп орнату керек.
- Бұлай орнатпаған жағдайда, жылыстап шыққан электр тоғы электр немесе өрт қатеріне ұшыратуы мүмкін.
- Бұл құрылғыны қыздырғыштың, тұтанғыш материалдың қасына орнатпаңыз.

Қауіпсіздік туралы ақпарат

- Бұл құрылғыны ылғалды, майлы немесе шаңды жерге, күн сәулесі тура түсетін немесе сулы (жаңбыр тамшылары) жерге орнатпаңыз.
- Бұл құрылғыны газ жылыстап шығуы мүмкін жерге орнатпаңыз.
 - Себебі электр қатері орын алуы немесе өрт шығуы мүмкін.
- Тоңазытқышқа шаң немесе су кірсе, ашасын суырып алып, Samsung Electronics қызмет көрсету орталығына хабарласыңыз.
 - Әйтпесе өрт шығу қаупі бар.
- Құрылғының үстіне шықпаңыз немесе зат қоймаңыз (мысалы, кір, жанып тұрған шамдар, тұтатылған шылым, ыдыстар, химикаттар, металл заттар т.с.с.).
 - Себебі электр қатері, өрт немесе құрылғыға байланысты ақау немесе жарақат алу қаупі пайда болуы мүмкін.
-  Құрылғыны жерге дұрыс қосу керек.
- Құрылғыны газ құбырына, пластик су құбырына немесе телефон жүйесіне тұйықтамаңыз.
 - Тоңазытқышты міндетті түрде тоңазытқыштан жылыстап шыққан электр тоғына соғылып қалмау немесе өрт қатерін болдырмау үшін жерге қосу керек.
 - Себебі электр қатері, өрт, жарылыс немесе құрылғыға байланысты ақау пайда болуы мүмкін.
 - Қорек сымын ешқашан дұрыс жерге қосылмаған розеткаға қоспаңыз және оның жергілікті және мемлекеттік стандарттарға сай келетініне көз жеткізіңіз.
-  Қорек сымы бүлініп қалса, қатерлі жағдай орын алмас үшін оны өндіруші немесе өндірушінің уәкілетті агенті немесе білікті адам ауыстыруға тиіс.
- Тоңазытқыштағы сақтандырғышты білікті техник немесе қызмет көрсету компаниясы ауыстыруға тиіс.
- Бұлай істемеген жағдайда, электр қатері пайда болуы немесе адам жарақат алуы мүмкін.

⚠ АБАЙЛАҢЫЗ

Орнатуға қатысты “абайлаңыз” белгілері

- **★** Құрылғының корпусындағы немесе орнату үшін қолданылған бөліктеріңдегі желдеткіш саңылауларды бітемей ашық ұстаңыз.
- Құрылғыны орнатып, іске қосқаннан кейін тағам салар алдында 2 сағат күтіңіз.
- Бұл құрылғыны орнату немесе оған қатысты кез келген жөндеу жұмыстарын білікті маманға немесе қызмет көрсету компаниясына тапсыруды ұсынамыз.
- Бұлай істемеген кезде, электр қатері, өрт, жарылыс, құрылғыға байланысты ақау немесе жарақат алу қаупі пайда болуы мүмкін.

⚠ ЕСКЕРТУ

Іске қолдануға қатысты қатаң ескертулер

- **⊘** Ашаны су қолыңызбен ұстамаңыз.
 - Себебі электр қатері орын алуы мүмкін.
- Құрылғының үстіне зат қоймаңыз.
 - Есікті ашқанда немесе жапқанда, заттар құлап кетіп, адам жарақат алуы немесе және/не мүлікке зиян келуі мүмкін.
- Су құйылған заттарды тоңазытқыштың үстіне қоймаңыз.
 - Төгіліп қалса, өрт шығуы немесе электр қатері пайда болуы мүмкін.
- Мұздатқыш бөліктің ішкі қабырғасын немесе мұздатқыш бөліктің ішінде тұрған заттарды су қолмен ұстамаңыз.
 - Теріні қарып кетуі мүмкін.
- Тұтанғыш спрей, тұтанғыш заттар, құрғақ мұз, дәрі-дәрмек немесе химикаттар тәрізді температураға сезімтал заттарды құрылғының қасында пайдаланбаңыз немесе оның ішіне қоймаңыз.
 - Тоңазытқыштың ішіне буланғыш немесе тұтанғыш заттарды (бензол, сұйылтқыш, пропан газы, спирт, эфир, СГ және тағы басқа осы сияқты заттарды) сақтамаңыз.
- Бұл тағам сақтауға ғана арналған тоңазытқыш.

Қауіпсіздік туралы ақпарат

- Себебі өрт шығуы немесе жарылыс шығуы мүмкін.
- Фармацевтикалық өнімдерді, ғылыми материалдарды немесе температураға сезімтал заттарды тоңазытқышта сақтамаңыз.
- Температурасын қатаң бақылап отыруды қажет ететін өнімдерді тоңазытқышта сақтамаңыз.
- Тоңазытқыш/мұздатқыштың ішіне өндіруші арнайы рұқсат етпеген электр құрылғыларын қоюға немесе қолдануға болмайды.
- Егер фармацевтикалық заттың немесе түтіннің иісін сезсеңіз, қуат ашасын дереу ағытып, Samsung Electronics қызмет көрсету орталығына хабарласыңыз.
- Тоңазытқышқа шаң немесе су кірсе, ашасын суырып алыңыз да, Samsung Electronics қызмет көрсету орталығына хабарласыңыз.
- Әйтпесе өрт шығу қаупі бар.
- Егер газдың жылыстап шыққанын байқасаңыз, ашық от көзінен немесе басқа да тұтандыруы мүмкін заттарды алыс ұстаңыз да, құрылғы тұрған бөлмені бірнеше минут желдетіңіз.
- Жібіту үрдісін жылдамдату үшін, өндіруші ұсынған құралдардан басқа механикалық заттарды не басқа құралдарды қолданбаңыз.
- Тоңазытқыш жүйені бүлдіріп алмаңыз.
- Құрылғының бетіне құрт-құмырысқа жойғыш тәрізді ұшқыш спрейді шашпаңыз.
- Адамдарға зиянды болып ғана қоймай, электр, өрт қатерін тудыруы немесе құрылғыға зақым келтіруі мүмкін.
- Тоңазытқыштың ішін құрғату үшін шаш кептіргішті қолданбаңыз. Тоңазытқыштың ішіне жағымсыз иісті кетіру үшін жанып тұрған шамды қоймаңыз.
- Себебі электр қатері орын алуы немесе өрт шығуы мүмкін.
- Су сауытын, мұз науасын және мұз текшелері науасын ауыз суымен ғана (минералды немесе тазартылған сумен) толтырыңыз.
- Сауытқа шай, сок немесе энергетикалық сусын құймаңыз, себебі мұздатқышқа зақым келуі мүмкін.
- Тоңазытқыштың есігіне немесе жәшіктеріне отыруға немесе асылуға болмайды.

- Бұл тоңазытқыштың құлап кетуіне, есіктің жұлынып кетуіне немесе есіктің саңылауына қолыңыздың қысылып қалуына себеп болуы мүмкін, ал бұл мүліктің бұзылуына немесе жарақат алуға әкелуі мүмкін.
- Тоңазытқыштың қасында болмаған кезде есігін ашық қалдырмаңыз және балаларға тоңазытқыштың ішіне кіруге жол бермеңіз.
- Сәбилер мен балалардың тартпаға кіруіне жол бермеңіз.
- Қамалып қалып, тұншығу немесе жарақат алуға байланысты мерт болу қаупі бар.
- Жібіту үрдісін жылдамдату үшін, өндіруші ұсынған құралдардан басқа механикалық заттарды не басқа құралдарды қолданбаңыз.
- Тоңазытқыш жүйені бүлдіріп алмаңыз.
- Тоңазытқыштың сәресін төңкеріп қоймаңыз.
Сәренің тірегіші жұмыс істей алмайды.
- Шыны сәре құлап кетіп, адам жарақат алуы мүмкін.
- ★ • Газ жылыстап шыққан кезде (пропан газы, сұйылтылған, т.с.с. газ) ашаға қол тигізбей, бөлмені дереу желдетіңіз. Құрылғыға немесе қуат сымна қол тигізбеңіз.
- Желдеткішті қолданбаңыз.
- Жарқыл шығып, жарылысқа немесе өртке ұласуы мүмкін.
- Өндірушіден немесе оның қызмет көрсету агентінен алған LED шамдарын ғана қолданыңыз.
- Балаларды құрылғымен ойнамас үшін қадағалап отыру керек.
- Саусақтарыңызды “қыстырып алатын аумақтардан” алыс ұстаңыз; есіктер мен корпустың арасына қажетіне орай шамалы орын қалдырылған.
- Балаларға есікке тартылып тұруға рұқсат бермеңіз.
Себебі ауыр жарақат алуы мүмкін.
- Балалар қамалып қалатын қауіп бар.
Балаларға тоңазытқыштың ішіне кіруге жол бермеңіз.
- Бөтелкелерді құлап қалмас үшін бір-біріне өте жақын орналастырып қою керек.
- Бұл тек үйде тағам сақтауға арналған құрылғы.
- Үлестіргіш тесікке және мұз науасына, мұз жасағыштың себетіне ешқашан саусақтарыңызды немесе басқа заттарды салмаңыз.

Қауіпсіздік туралы ақпарат

- Адам жарақат алуы немесе мүлікке нұқсан келуі мүмкін.
- Қолдарыңызды, аяқтарыңызды немесе темір заттарды (мысалы, тіс шұқығыш т.с.с.) тоңазытқыштың астыңғы немесе артқы жақтарына салмаңыз.
- Себебі электр қатері орын алуы немесе жарақат алуыңыз мүмкін.
- Кез келген өткір қырлар жарақат алуға себеп болуы мүмкін.
- ⚠ • Құрылғыны өзіңіз жөндеуге, бөлшектеуге немесе өзгертуге әрекет жасамаңыз.
- Стандартты сақтандырғыштан басқа сақтандырғышты (мысалы, мыс, темір сым т.с.с.) пайдаланбаңыз.
- Құрылғыны жөндеу немесе қайта орнату қажет болған кезде, ең жақын орналасқан қызмет орталығына хабарласыңыз.
- Бұлай істемеген кезде, электр қатері, өрт, құрылғыға байланысты ақау немесе жарақат алу қаупі пайда болуы мүмкін.
- 🔧 • Егер құрылғыдан тосын шуыл, көңірсіген немесе түтін иісі шықса, ашаны дереу розеткадан суырыңыз да, жақын қызмет көрсету орталығына хабарласыңыз.
- Бұлай істемесеңіз, электр қатері пайда болуы немесе өрт шығуы мүмкін.
- Тоңазытқыштың ішкі шамдарын ауыстырар алдында ашаны розеткадан суырыңыз
- Себебі, электр тоғына түсу қатері бар.
- Шамды ауыстыру қиынға соқса, қызмет көрсету технигіне хабарласыңыз.
- Егер құрылғы LED шамымен жабдықталса, шамның қақпағын және LED шамын өзіңіз ағытпаңыз.
- Қызмет көрсету технигіне хабарласыңыз.
- Ашаны розеткаға мықтап сұғыңыз. Зақым келген ашаны, қорек сымын немесе босап қалған розетканы пайдаланбаңыз.
- Себебі электр қатері орын алуы немесе өрт шығуы мүмкін.
- Су құйылған сауытты құрылғының үстіне қоймаңыз.
- Төгіліп қалса, өрт шығуы немесе электр қатері пайда болуы мүмкін.
- Ультракүлгін LED шамына ешқашан ұзақ уақыт тура қарамаңыз.
- Себебі ультракүлгін сәулелердің әсерінен көзіңіз талығуы мүмкін.

⚠ АБАЙЛАҢЫЗ

Іске қолдануға қатысты ескертулер

- Құрылғыны барынша жақсы жұмыс істету үшін,
 - Тағамдарды құрылғының артқы жағындағы желдеткіш саңылауларға өте жақын қоймаңыз, себебі тоңазытқыш бөліктің ішіндегі ауаның еркін айналуына кедергі жасайды.
 - Тағамдарды тоңазытқыш ішіне қояр алдында, дұрыс ораңыз немесе ауа кірмейтін сауыттарға салыңыз.
 - Мұздатқыңыз келген тағамды, бұрыннан тұрған тағамның қасына қоймаңыз.
- Мұздатқыш бөлікке стакандарды немесе шөлмектерді немесе газдалған сусындарды қоймаңыз.
- Сауыт мұздап, жарылып кетіп, адам жарақат алуы мүмкін.
- Мұздатылған тағамдардың макс. сақтау уақыты мен жарамдылық мерзіміне назар аударыңыз.
- Үш аптадан аз уақытқа кететін кезде тоңазытқышты тоқтан ажыратудың қажеті жоқ. Дегенмен, үш аптаға немесе одан көп уақытқа кетсеңіз, барлық тағамдарды алыңыз.
Тоңазытқышты тоқтан ажыратып, тазалаңыз да, шайып құрғатыңыз.
- Мұздатқыш бөлікке газдалған немесе көпіршитін сусындарды қоймаңыз.
Бөтелке немесе шыны сауыттарды мұздатқыш бөлікке қоймаңыз.
- Ішіндегісі мұздаған кезде шыны сынып, адам жарақат алуы немесе мүлікке зиян келуі мүмкін.
- Тоңазытқыштың функцияларына өзгеріс енгізбеңіз немесе өзгертпеңіз.
- Өзгеріс енгізудің нәтижесінде адам жарақат алуы және/немесе мүлікке нұқсан келуі мүмкін. Осы дайын құрылғыға 3-ші тарап енгізген кез келген өзгеріске Samsung тарапынан кепілді қызмет көрсетілмейді, сондай-ақ, Samsung 3-ші тарап енгізген өзгертуден туындаған, қауіпсіздікке қайшы жағдайлар немесе зиян үшін жауапкершілік көтермейді.
- Ауа саңылауларын бітемеңіз.
- Егер ауа саңылаулары бітелсе, әсіресе пластик қалтамен бітелсе, тоңазытқыш қатты салқындап кетуі мүмкін.
- Тоңазытқыштағы мұз жасайтын құралды ғана пайдаланыңыз.

Қауіпсіздік туралы ақпарат

- Ішіндегі артық ылғалды сүртіңіз де, есіктерін ашық қалдырыңыз.
- Әйтпесе, жағымсыз иіс, зең пайда болуы мүмкін.
- Тоңазытқыш су болып қалса, ашасын розеткадан суырып, Samsung Electronics қызмет көрсету орталығына хабарласыңыз.
- Шынының бетін қатты ұруға немесе оған шамадан тыс күш салуға болмайды.
- Сынған шыны адамға зақым және/немесе мүлікке зақым келтіруі мүмкін.
- Тоңазытқыштың есігіндегі себеттерде өсімдік майын сақтауға болмайды. Май қатты қоюланып, дәмі бүлінуі және оны пайдалану қиындауы мүмкін. Сонымен қатар, ашық ыдыстан май ағып, ол есіктегі себеттің жарылуына себеп болуы мүмкін. Майдың ыдысын ашқаннан кейін ыдысты шкаф немесе шолан сияқты салқын әрі қараңғы жерде сақтаған дұрыс.
- Өсімдік майларының түрлері: зәйтүн майы, жүгері майы, жүзім дәнінің майы, т. б.

АБАЙЛАҢЫЗ

Тазалау және күтім көрсетуге байланысты Ескертулер

-  Тазалағыш құралдарды бейнебетке тура шашпаңыз.
- Бейнебетке басылған қаріптер түсіп қалуы мүмкін.
- Құрылғыға су тәрізді бөгде зат кіріп кетсе, ашасын розеткадан суырып, ең жақын қызмет көрсету орталығына хабарласыңыз.
- Бұлай істемесеңіз, электр қатері немесе өрт пайда болуы мүмкін.
- Қорек ашасының ағытпаларындағы және контакт тұстарындағы шаң немесе су тәрізді бөгде заттардың барлығын, құрғақ шүберекті пайдаланып уақытылы тазалаңыз.
- Ашасын суырып, құрғақ шүберекпен тазалаңыз.
- Бұлай істемесеңіз, электр қатері немесе өрт пайда болуы мүмкін.
- Құрылғыға тура су шашып тазалауға болмайды.
- Бензол, сұйылтқыш немесе Сlоgоx, хлоридті пайдаланып тазаламаңыз.
- Себебі бұндай заттар құрылғының беткі қаптамасын бүлдіруі және өрт шығаруы мүмкін.
- Үлестіргіш тесікке ешқашан саусақтарыңызды немесе басқа заттарды сұқпаңыз.
- Адам жарақат алуы немесе мүлікке нұқсан келуі мүмкін.

-  Тазалау немесе күтім көрсету жұмыстарын іске асырмай тұрып, құрылғыны розеткадан ағытыңыз.
 - Бұлай істемесеңіз, электр қатері немесе өрт пайда болуы мүмкін.
 - Тоңазытқышты тазалау үшін таза жөкені немесе жұмсақ шүберекті және жылы су араластырылған жұмсақ тазартқыш құралды пайдаланыңыз.
 - Терезе жуатын бүріккіш, қырғыш тазартқыш құралдар, тұтанғыш сұйықтықтар, хлорлы сутек қышқылы, тазартқыш балауыз, қойылтылған жуғыш заттар, ағартқыштар сияқты түрпілі немесе қатты тазартқыштарды немесе құрамында мұнай өнімдері бар тазартқыш құралдарды тоңазытқыштың сыртын (есіктері мен корпусы), пластмасса бөлшектерін, есігі мен ішкі төсемдерін және тығыздағыштарын тазалау үшін пайдалануға болмайды.
 - Олар материалға сызат түсіруі немесе бүлдіруі мүмкін.
 - Шыны сөрелерді немесе қақпақтарды суық күйінде жылы сумен жууға болмайды. Шыны сөрелер мен қақпақтардың температурасы күрт өзгерсе немесе соғылса немесе түсіп кетсе, сынып кетуі мүмкін.

ЕСКЕРТУ

Құрылғының тастауға қатысты қатаң ескертулер

-  Балалар құрылғы ішіне оңай кіріп кетуге жол бермеу үшін сөрелерін алмаңыз.
 - Құрылғыны тастар алдында, артындағы түтіктердің ешбіріне нұқсан келмегеніне көз жеткізіңіз.
 - Салқындатқыш ретінде R-600a немесе R-134a пайдаланылған. Тоңазытқышыңызда қандай салқындатқыш сұйық қолданылғанын, құрылғының артындағы компрессордың жапсырмасынан немесе тоңазытқыштың ішіндегі техникалық ақпарат тақтайшасынан қараңыз. Егер құрылғыда тұтанғыш газ (R-600a сұйығы) қолданылса, құрылғыны дұрыс тастау үшін жергілікті мекемеге хабарласыңыз. Изоляция газы ретінде циклопентан қолданылған. Изоляция ретінде қолданылған материалдағы газды тастау үшін арнайы тастау шарасы орындалуға тиіс. Осы құрылғыны қоршаған ортаға залал тигізбейтін етіп тастау үшін жергілікті уәкілетті мекемеге хабарласыңыз. Құрылғыны тастар алдында, оның артындағы түтіктердің ешбіріне нұқсан келмегеніне көз жеткізіңіз.

Қауіпсіздік туралы ақпарат

Түтіктерді ашық жерде сындыру керек.

- Осы немесе басқа тоңазытқыш/тарды тастаған кезде, кішкене балалар немесе жануарлар қамалып қалмау үшін, есігін/есігінің тығыздағышын, есігінің бекітпесін алыңыз. Балаларды құрылғыға кіріп ойнамау үшін қадағалап отыру керек.
- Егер ішінде бала қамалып қалса, жарақат алуы және тұншығып мерт болуы мүмкін.
- Осы құрылғының орам материалдарын қоршаған ортаға зиян келтірмейтін етіп тастау керек.
- Орам материалдарының барлығын балалардың қолы жетпейтін жерде ұстаңыз, себебі орам материалдары балалар үшін қауіпті болуы мүмкін.
- Егер бала дорбаны басына киіп алса, тұншығып қалуы мүмкін.

Құрылғыны тиісті түрде қолдануға қосымша кеңес

- Тоқ өшіп қалған жағдайда, жергілікті электр қуатымен жабдықтау компаниясына телефон соғып, тоқ қанша уақыттан кейін қосылатынын сұраңыз.
- Сөніп қалған тоқ бір немесе екі сағат ішінде қалпына келсе, тоңазытқыш температурасына әсер етпейді. Дегенмен, тоқ сөніп тұрған кезде тоңазытқыштың есігін барынша аз ашу керек.
- Тоқ 24 сағаттан көп сөнетін жағдайда, мұздатылған тағамдардың барлығын алыңыз.
- Құрылғыны температурасы осы құрылғы үшін арнайы көрсетілген төмен температура ауқымынан төмен жерге ұзақ уақыт қойғанда (тағамдар жібіп кетуі немесе мұздатылған тағам салынатын бөліктегі температура тым жылы болып кетуі мүмкін) тұрақты жұмыс істемеуі мүмкін.
- Тағамдардың кей түрлерін тоңазытып сақтаған кезде, тағам сапасына қарай дұрыс сақталмауы мүмкін.
- Құрылғыңызға мұз қатпайды, басқаша айтқанда, мұзды қолдан жібітудің қажеті жоқ, себебі бұл автоматты түрде орындалады.
- Жібіту кезінде температураның жоғарылауы ISO талаптарына сай келеді. Бірақ құрылғыны жібіту барысында тоңазытқыш ішіндегі мұздатылған тағам температурасының жоғарылап кетуін қаламасаңыз, мұздатылған тағамды

бірнеше қабат газетке ораңыз.

- Мұздатылған тағамды әбден жібітіп болғаннан кейін қайта мұздатпаңыз.

Қуатты үнемдеу туралы кеңес

- Құрылғыны салқын, құрғақ, жеткілікті түрде желдетілетін жерге орнатыңыз. Оны күн сәулесі тура түсетін жерден және қызу көздерінен (мысалы, батарея) алыс қойыңыз.
- Қуатты пайдалану тиімділігін сақтау үшін саңылаулар мен торларды бітемеуді ұсынамыз.
- Жылы тағамды тоңазытқыш ішіне қояр алдында салқындатыңыз.
- Мұздатылған тағамды тоңазытқышқа қойып жібітіңіз. Содан кейін мұздатылған тағамдардың төмен температурасын, тоңазытқыштағы тағамды салқындату үшін қолдануға болады.
- Тағам салғанда немесе тағамды алған кезде құрылғының есігін ұзақ уақыт ашып қоймаңыз. Есікті неғұрлым аз уақытқа ашсаңыз, мұздатқышқа аз мұз қатады.
- Тоңазытқышты орнатқан кезде артқы жағы мен бүйір жақтарынан орын қалдыруды ұсынамыз. Бұл қуатты аз пайдаланып, электр қуаты төлемдерін азайтуға көмектеседі.
- Бос орынның мөлшері келесідей болуын ұсынамыз :
 - Оң, сол және артқы жағы: 50 мм-ден астам
 - Жоғарғы жағы: 100 мм-ден астам
- Қуатты барынша тиімді пайдалану үшін себеттер, тартпалар, сөрелер тәрізді ішкі керек-жарақтардың барлығын өндіруші көрсеткен жерлерге қойыңыз.

Бұл құрылғы үйде және сол сияқты, дүкендердегі қызметкерлерге арналған ас бөлмелерде,

- кеңселерде және басқа жұмыс орындарында пайдалануға арналған;
- ферма үйлерінде, қонақ үйдің қонақтары және басқа тұрғында жерлерде;
- төсек және таңғы аспен жабдықтайтын жерлерде;
- қоғамдық тағам орындарында және сол сияқты бөлшек сауда жасамайтын жерлерде.

Тоңазытқыш параметрлерін орнату

Тоңазытқыш параметрлерін орнату

Samsung тоңазытқышын сатып алғаныңызбен құттықтаймыз.

Осы құрылғы ұсынатын соңғы заманғы функциялар мен мүмкіндіктерді рахаттана қолданасыз деп үміттенеміз.

- Бұл тоңазытқышты қолданар алдында, нұсқауларға сай орнатып, дұрыс жерге орналастыру керек.
- Құрылғыны тек осы пайдаланушы нұсқаулығында көрсетілген мақсатта ғана қолданыңыз.
- Кез келген жөндеу жұмысын тек білікті маман орындауға тиіс екенін қатаң түрде ұсынамыз.
- Осы құрылғының орам материалдарын қоршаған ортаға зиян келтірмейтін етіп тастау керек.

Тоңазытқышты орнатуға ең қолайлы жерді таңдау

- Күн сәулесі тура түспейтін жерді таңдаңыз.
- Едені тегіс (не барынша тегіс дерлік) жерді таңдаңыз.
- Тоңазытқыштың есіктерін оңай ашуға болатын кеңірек жерді таңдау керек.
- Тоңазытқышты жеткілікті орын шығарып, тегіс жерге орнату керек.
- Егер тоңазытқыш деңгейі дұрыс орнатылмаса, ішкі салқындату жүйесі дұрыс жұмыс істемеуі мүмкін.
- Пайдалану үшін қажетті жалпы орын. Төмендегі сызба мен өлшемдерді қараңыз.

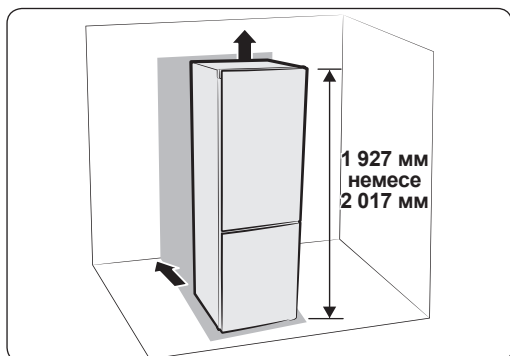

- Ауа айналу үшін оң, сол жақтарынан, артқы жағы мен үстіңгі жағынан жеткілікті орын қалдырыңыз. Бұл қуатты аз пайдаланып, электр қуаты төлемдерін азайтуға көмектеседі.
- Тоңазытқышты температурасы 10 °C градустан төмен түсетін жерге орнатпаңыз.
- Жөндеу немесе күтім көрсетуге қатысты жұмыстарды жүзеге асыру кезінде құрылғыны оңай жылжытуға болатын етіп орнатыңыз.

	RB41/38		RB36/33	
	155°		100°	
a	ҰЯНЫҢ ТҰТҚАСЫ	ТОҢАЗЫТҚЫШ ТҰТҚАСЫ	ҰЯНЫҢ ТҰТҚАСЫ	ТОҢАЗЫТҚЫШ ТҰТҚАСЫ
A	900 мм	906 мм	1139 мм	1145 мм
B	1330 мм	1137 мм	688 мм	732 мм

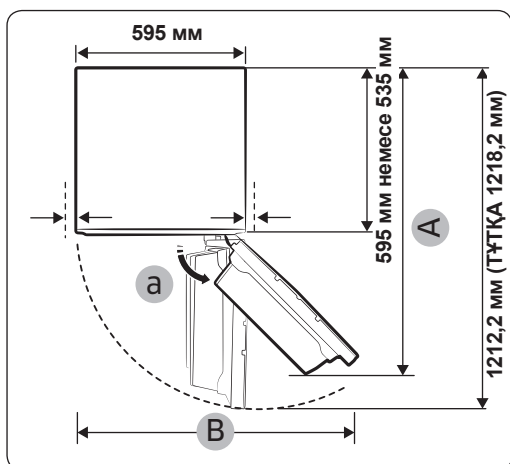

- Әр өлшем дизайн өлшеміне сай келеді, сондықтан өлшеу тәсіліне қарай әр түрлі болуы мүмкін.

⚠ АБАЙЛАҢЫЗ

Орнатқанда, тоңазытқышты артқы жағынан жөндегенде немесе тазалағанда, құрылғыны алға қарай тура тартып шығарып, жұмысты аяқтағаннан кейін тура итеріп орнына қойыңыз. Сонымен қатар, еденнің тағам толып тұрған тоңазытқыштың салмағын көтере алатынына көз жеткізіңіз. Әйтпесе, еденге зақым келуі мүмкін.

⚠ АБАЙЛАҢЫЗ

Қуат сымының артық қалған бөлігін, еденге тиіп, тоңазытқышты жылжытқан кезде дөңгелектері басып жаншып кетпес үшін, тоңазытқыштың артқы жағына жинап, байлап қойыңыз.

Тоңазытқыш параметрлерін орнату

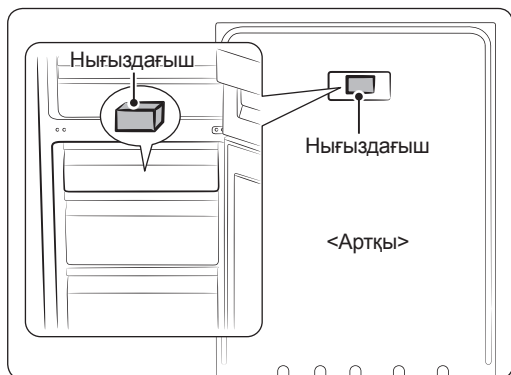

- Тығыздағыштың қағазын алып, содан кейін тығыздағышты (сұры текше) тоңазытқыштың барынша жақсы жұмыс істеуін қамтамасыз ету үшін артқы жағына орнатыңыз. Тоңазытқышты орнатқан кезде тығыздағыштың жоғарыдағы суретте көрсетілген тәрізді орнатылуын қамтамасыз етіңіз. Бұл тоңазытқыштың жұмысын жақсарту үшін қажет. Егер тоңазытқышты ас үй қаптамасының ішіне орнатсаңыз, есікті қаптамаға беттестіріп орнату үшін тығыздағышты алу керек.

Еден

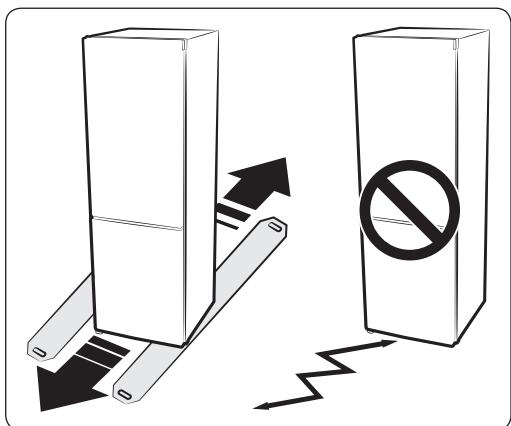

Осы тоңазытқышты дұрыс орнату үшін тегіс, қатты материалдан жасалған және биіктігі еденнің басқа бөлігінің биіктігімен бірдей жерге орнату керек. Осы беттің жүк көтергіштігі ішінде зат толып тұрған тоңазытқышты көтере алатындай болуы керек. Еденнің беткі қаптамасын қорғау үшін картонның үлкен бөлігін кесіп алып, тоңазытқыштың астына салыңыз.

- Тоңазытқышты тарту немесе итеру әрекеттері еденге зақым келтіруі мүмкін. Тоңазытқышты орнатып болғаннан кейін жылжытсаңыз еденге зақым келуі мүмкін.

Тоңазытқыштың деңгейін реттеу

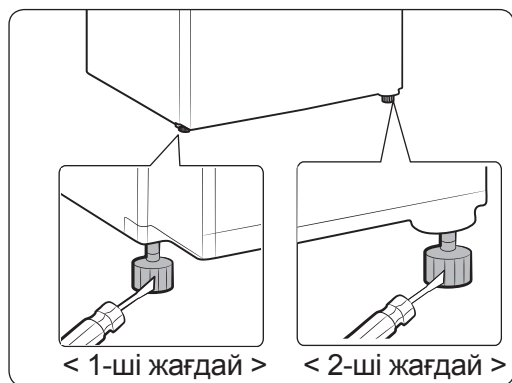

Жаңа тоңазытқышыңызды орнына орнатып болғаннан кейін, құрылғының параметрлерін орнатып, барлық мүмкіндіктері мен функцияларын рахаттана қолдана беруіңізге болады.

Келесі қадамдарды орындап, тоңазытқышты толық іске қосуға дайын етуге болады.

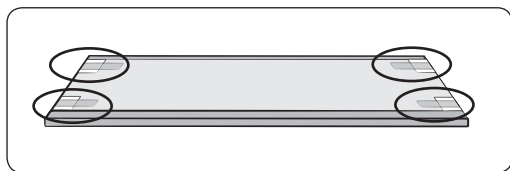

Егер құрылғының алдыңғы жағы артқы жағынан шамалы биігірек болса, есікті ашып-жабу оңай болады.

Тоңазытқышты орнатқан кезде, мықты орнатылуы үшін екі аяғының да еденге тиіп тұрғанына көз жеткізіңіз.

1-ші жағдай: Құрылғы солға қарай қисайып тұр.

Сол жақ реттелмелі тіректі құрылғы дұрыс тіктелгенше көрсеткі бағытымен бұраңыз.

2-ші жағдай: Құрылғы оңға қарай қисайып тұр.

Оң жақ реттелмелі тіректі құрылғы дұрыс тіктелгенше көрсеткі бағытымен бұраңыз.

Бұндай жағдай орын алмаса, әуелі электр қуатының бар-жоғын тексеріңіз немесе осы пайдаланушы нұсқаулығының артындағы ақаулықты түзету тарауын қараңыз.

Басқа сұрағыңыз бар болса, Samsung Electronics қызмет көрсету орталығына хабарласыңыз.

1. Тоңазытқышты қабырға мен тоңазытқыш арасында жеткілікті орын қалатын жерге орнатыңыз.
Осы нұсқаулықтағы орнату бойынша нұсқауларды қараңыз.
2. Тоңазытқышты пайдалану алдында сөре бұрышының қорғағыштарын төмендегі суретте көрсетілген тәрізді алыңыз.
(Тасымалдау барысында тоңазытқыштың қауіпсіздігін қамтамасыз ету үшін PE-көбігі пайдаланылған).
3. Тоңазытқышты тоққа қосқаннан кейін, есіктерді ашқан кезде ішкі шамның жанатынын тексеріңіз.

Тоңазытқыш параметрлерін орнату

4. Температураны басқару тетігін ең суық температураға қойып, бір сағат күтіңіз. Мұздатқыш шамалы салқындап, қозғалтқыш біркелкі жұмыс істеуге тиіс.
 5. Тоңазытқышты тоққа қосқаннан кейін қажетті температураға жеткенше бірнеше сағат кетеді.
Тоңазытқышта жеткілікті суық температура қалыптасқаннан кейін, оған тағамдарды және сусындарды салып сақтауыңызға болады.
-  Тоңазытқышты тоққа қосқаннан кейін дыбыстық сигнал естіледі. Freezer (Мұздатқыш) немесе Fridge (Тоңазытқыш) түймешігін басыңыз.

Тоңазытқышты іске қосу

Басқару панелін пайдалану

A TYP1

B TYP1

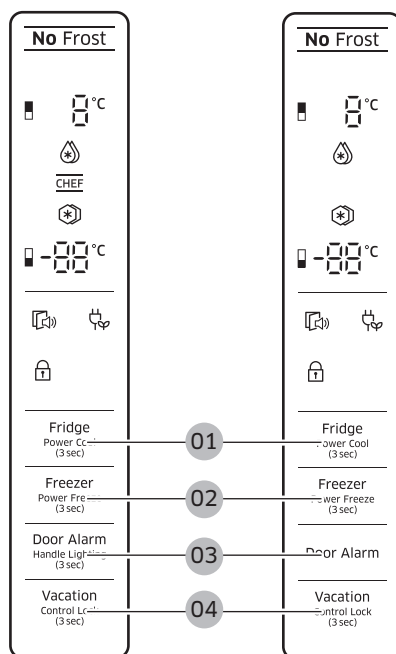

C TYP1

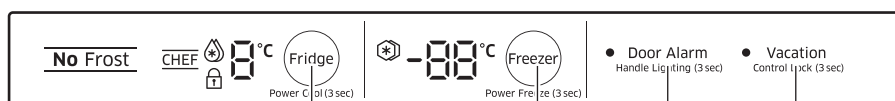

D TYP1

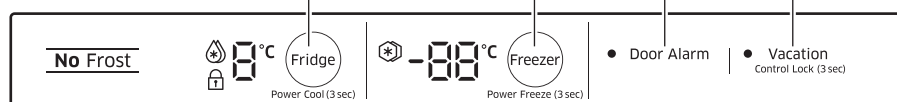

- ❏ Басқару панеліндегі түймешікті басқан сайын қысқа дыбыстық сигнал естіледі.
- ❏ Ешбір түймешік басылмаса, Есік сигналы естілмеген кезден басқа кездері, пайдаланылатын қуат мөлшерін барынша азайту үшін дисплейдегі LED шамдардың барлығы Сөндірулі

қалпына қойылады. Бірақ Power Freeze (Қарқынды мұздату), Power Cool (Қарқынды тоңазыту), Lock (Бекітпе) және Vacation (Демалыс) функцияларының LED шамдары сәйкес функция жанған кезде жанып тұрады.

Тоңазытқышты іске қосу

Тоңазытқышты іске қосу

01 Тоңазытқыш / Қарқынды тоңазыту (3 сек)

Тоңазытқыш

Тоңазытқышты қалаған температура 1 °C және 7 °C аралығына қою үшін Fridge (Тоңазытқыш) түймешігін басыңыз. Әдепкі орнатылған температура 3 °C градусқа тең және Fridge (Тоңазытқыш) түймешігін басқан сайын, температура келесі ретпен өзгереді және температура индикаторы қажетті температураны көрсетеді.

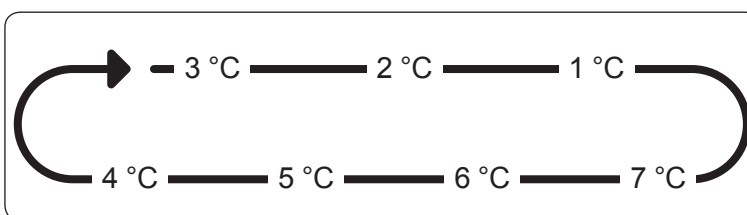

Power Cool (Қарқынды тоңазыту)

Power Cool (Қарқынды тоңазыту) функциясын қосу үшін осы түймешікті 3 секунд басып ұстап тұрыңыз.

Power Cool (Қарқынды тоңазыту) () индикаторы жанады да, тоңазытқыш үдейді.

Бұл функция бірнеше сағатқа қосылып тұрады да, содан кейін алдыңғы температураға оралады.

Бұл функция автоматты түрде сөнеді.

арқынды тоңазыту циклы аяқталған кезде Power Cool (Қарқынды тоңазыту) индикаторы сөнеді де, тоңазытқыш алдыңғы температура параметріне ауысады.

Бұл функцияны сөндіру үшін тоңазытқыш түймешігін қайта 3 секунд басыңыз.

- Power Cool (Қарқынды тоңазыту) функциясын пайдаланғанда тоңазытқыштың салқындату жүйесі бірнеше сағат бойы жылдам жұмыс істейді.
- Осы функцияны қолданған кезде тоңазытқыш көп қуат тұтынады.
Бұл функцияны қажетсіз кезде сөндіріп, тоңазытқышты бастапқы температура параметріне қайтаруды ұмытпаңыз.

02 Мұздатқыш /
Қарқынды мұздату (3
сек)

Мұздатқыш

Мұздатқышты қажетті температураға, -15°C және -23°C аралығына қою үшін Freezer (Мұздатқыш) түймешігін басыңыз. Әдепкі орнатылған температура -19°C градус және Freezer (Мұздатқыш) түймешігін әр басқан сайын температура келесі ретпен өзгереді және температура индикаторы қажетті температураны көрсетеді.

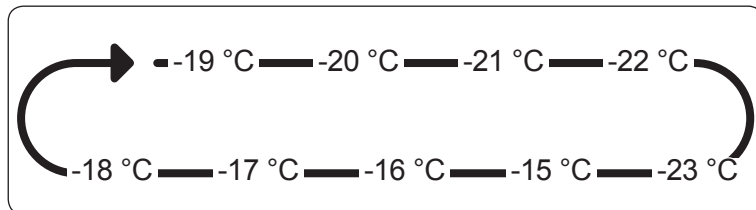

Power Freeze (Қарқынды мұздату)

Power Freeze (Қарқынды мұздату) функциясын қосу үшін осы түймешікті 3 секунд басыңыз.

Power Freeze (Қарқынды мұздату) (⊛) индикаторы жанады да, мұздатқыш ішіндегі тағамды мұздатуға қажетті уақытты мұздатқыш жеделдетеді.

Бұл функция 50 сағат іске қосылады да, мұздатқыш индикаторының дисплейі өзгермейді.

Бұл функция автоматты түрде сөнеді.

Қарқынды мұздату үрдісі аяқталған кезде Power Freeze (Қарқынды мұздату) индикаторы сөнеді де, мұздатқыш алдыңғы температура параметріне ауысады.

Осы функцияны қолданғанда, пайдаланатын қуат мөлшері көбейеді.

Бұл функцияны қажетсіз кезде сөндіріп, мұздатқышты бастапқы температура параметріне қайтаруды ұмытпаңыз. Осы функцияны сөндіру үшін Freezer (Мұздатқыш) түймешігін 3 секунд басыңыз.

Егер тағамды көп мөлшерде мұздату қажет болса, Қарқынды мұздату функциясын 20 сағат бұрын қосыңыз.

Тоңазытқышты іске қосу

03 Есіктің ескерту сигналы / Тұтқаның шамы (3 сек)

Есіктің сигналы

Door Alarm (Есіктің сигналы) функциясын қосу үшін **Door Alarm (Есіктің сигналы)** түймешігін басыңыз.

Егер тоңазытқыштың есігі 2 минуттан артық ашық қалса Alarm indicator (Ескерту индикаторы) () жанып, дыбыстық сигнал естіліп, есіктің ашық тұрғанын ескертеді.

Alarm (Ескерту) функциясын сөндіру үшін Door Alarm (Есіктің сигналы) түймешігін басыңыз.

Тұтқа жарықтамасы (тек А ТҰРПАТТЫ және С ТҰРПАТТЫ үлгілерде)

Door Alarm (Есіктің сигналы) түймешігін 3 секунд басыңыз, содан кейін Handle Lighting (Тұтқаның жарықтамасы) функциясы іске қосылады.

Handle Lighting (Тұтқаның жарықтамасы) функциясы іске қосылғаннан кейін тоңазытқыш есігінің астыңғы жағындағы жарық әрқашан қосулы тұрады.

Door Alarm (Есіктің сигналы) түймешігін қайта 3 секунд басыңыз, сонда Handle Lighting (Тұтқаның жарықтамасы) функциясы сөнеді, Жарық мұздатқыштың есігі ашылғанда ON (Қосулы) қалпына қойылады.

(Тоңазытқыштың есігі ашылғанда немесе тоңазытқыш пен мұздатқыштың есіктері ҚАТАР ашылғанда Жарық OFF (Сөндірулі) қалпына қойылады.)

04 Демалыс / Басқару
бекітпесі (3 сек)**Демалыс**

Vacation (Демалыс) функциясын қосу үшін Vacation (Демалыс) түймешігін басыңыз Vacation (Демалыс) индикаторы () жанып, демалысқа немесе іс-сапарға кеткенде, тоңазытқышты пайдаланбайтын кездері пайдаланылатын қуат мөлшерін азайту үшін тоңазытқыштың температурасы 17 °C градустан төмен температураға қойылады. Vacation (Демалыс) функциясы қосылып тұрғанда мұздатқыш бөлік жұмыс істеп тұрады. Vacation (Демалыс) функциясы қосулы тұрғанда тоңазытқыш температурасын реттесеңіз, Vacation (Демалыс) функциясы автоматты түрде сөнеді. Vacation (Демалыс) функциясын пайдалану алдында тоңазытқыш бөліктегі тағамдарды міндетті түрде алыңыз.

Control Lock (Қауіпсіздік бекітпесі)

Control Lock (Қауіпсіздік бекітпесі) функциясын қосу үшін осы түймешікті 3 секунд басыңыз.

Control Lock (Қауіпсіздік бекітпесі) индикаторы () жанып, барлық түймешіктер бұғатталады және сөнеді.

Control Lock (Қауіпсіздік бекітпесі) функциясын сөндіріп, барлық түймешіктерді қайта қосу үшін осы түймешікті 3 секунд басыңыз.

Тоңазытқышты іске қосу

Температураны ескерту

- Егер тоқ сөніп қалып, мұздатқыш бөлік тым жылып кетсе, дисплейде “- -” белгісі жыпылықтайды. Freezer (Мұздатқыш) немесе Fridge (Тоңазытқыш) түймешігі басылған кезде, мұздатқышта немесе тоңазытқышта орнаған “ең жылы температура” дисплейде 5 секунд жыпылықтайды. Содан кейін ағымдық температура көрсетіледі. Температураны ескерту функциясын ажырату үшін Есіктің ескерту сигналы түймешігін қайта басыңыз.
- Бұл ескерту келесі жағдайларда іске қосылуы мүмкін:
 - Құрылғы іске қосылған кезде.
 - Мұздатқыш бөлік тоқтың сөніп қалуына байланысты тым жылып кеткен.

CHEF (ШЕФ) режимі (опция)

Егер Тоңазытқыш температурасы $1\text{ }^{\circ}\text{C}/2\text{ }^{\circ}\text{C}$ қалпына қойылса, Бас аспаз ҚОРАБЫ аумағы шамамен $-1\text{ }^{\circ}\text{C}/0\text{ }^{\circ}\text{C}$ температурада болады және “CHEF_(CHEF)” (БАС АСПАЗ) индикаторы жанады.

Мұздатқыштың сөресі

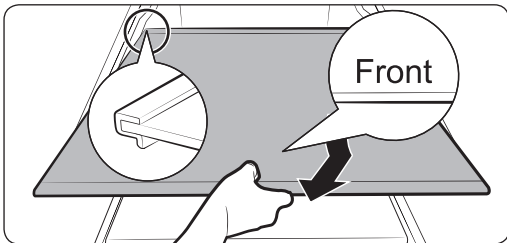
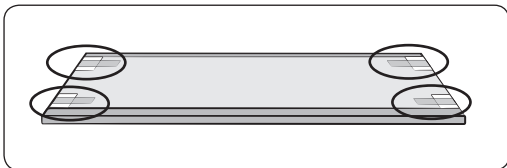
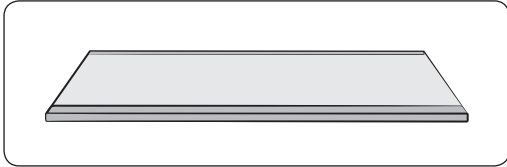

Көбірек орын болуы үшін, үстіңгі және ортаңғы тартпаларды алып, 'Мұздатқыш сөрені' астыңғы тартпаға қойыңыз, себебі бұл жылу сақтау және механикалық параметрлерге әсер етпейді.

Мұздатылған тағам сақталатын бөліктің сақтау сыйымдылығы, осы тартпалар алынып тұрғанда есептелген.

1. Сөреге жапсырылған таспаны алыңыз.
2. Сөрені құрастыру үшін үстіңгі және ортаңғы суырманы алып шығыңыз.
3. Мұздатқыштың сөресінің "Алдыңғы" таңбасын жоғары қаратып салыңыз. "Алдыңғы" таңбасын анықтау мүмкін болмаса, ең алдымен сөренің алға шығып тұрған бөлігін суретте көрсетілгендей салыңыз.

⚠ АБАЙЛАҢЫЗ

- Сөрені төңкеріп немесе керісінше салмаңыз.
- Мұздатқыш сөресін пайдаланбайтын болсаңыз, оны кейін пайдалану үшін оны сенімді жерде сақтаңыз.

- Шынықтырылған шыны сөреге шыны сауыт қойсаңыз, сөре мен сауыттың арасындағы үйкеліске байланысты сөреге сызат түсуі мүмкін.

Тоңазытқышты іске қосу

Бөлшектері мен функциялары

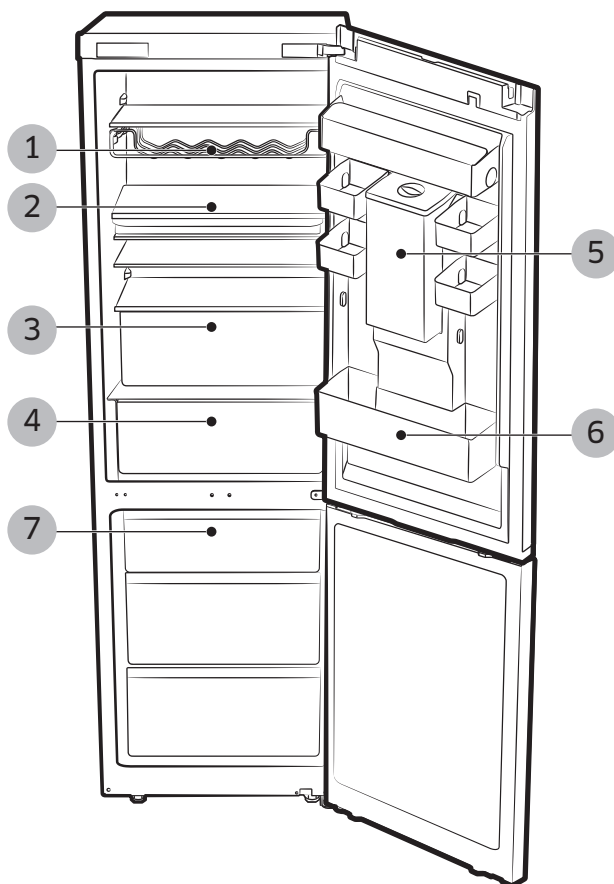

1. Шарап торы (опция)
2. Жиылмалы сөре немесе БАС АСПАЗ ТАБАСЫНЫҢ сөресі (опция)
3. ТОŃAZYTQYSHTYŃ ТАРТПАСЫ
4. БАС АСПАЗ ҚОРАБЫ (Опция)
5. Су сауыты (Опция)
6. ОРЫН БӨЛГІШ
7. МҰЗДАТҚЫШТЫŃ ТАРТПАСЫ

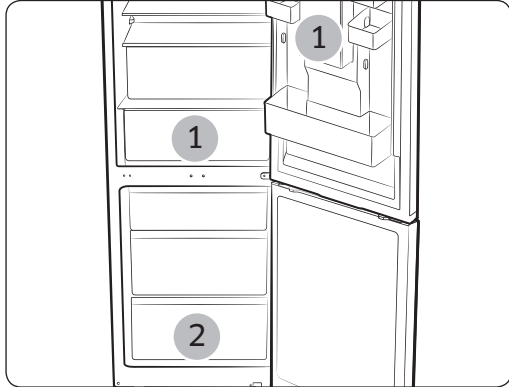

- Су сауыты және CHEF BOX (1) тәрізді кейбір функциялар әр үлгіде әр түрлі болуы немесе кей үлгіде болмауы мүмкін.
- Жемістер немесе көкөністер CHEF BOX бөлігінде мұздап қалады. (Опция)
- Көп мөлшердегі тағамды жылдам мұздату үшін тағам әсіресе өте жылдам мұздайтын ең астыңғы тартпаны (2) пайдаланыңыз.

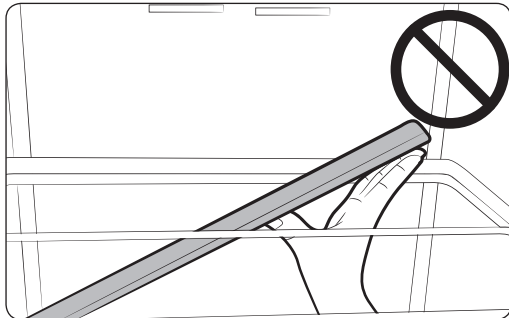
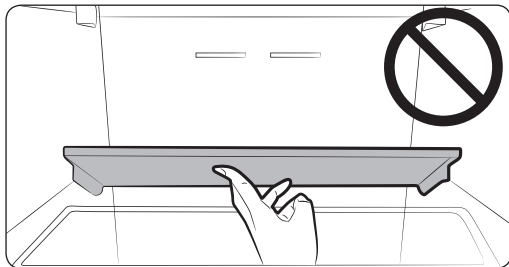

⚠ АБАЙЛАҢЫЗ

Жиылмалы сөреге салмақ салмау үшін абай болыңыз.

Жиылмалы сөренің астынан зат алған кезде жиылмалы сөре құлап қалуы мүмкін.

Тоңазытқышты іске қосу

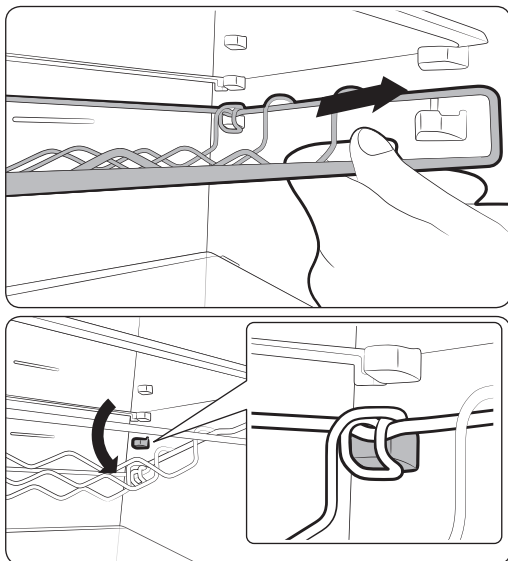

⚠ АБАЙЛАҢЫЗ

Шарап торының артқы жағы шарап торының алдыңғы жағын алған кезде құлап қалуы мүмкін.

Шарап торын міндетті түрде екі қолыңызбен ұстап алыңыз.

Шарап торын алып жатқанда құлап қалса, шарап торының астыңғы жағында сақталып тұрған тағамдар да құлап қалуы мүмкін.

Мұздатқыш бөліктің функциялары

Есік панеліндегі мұздатылған тағам белгісі

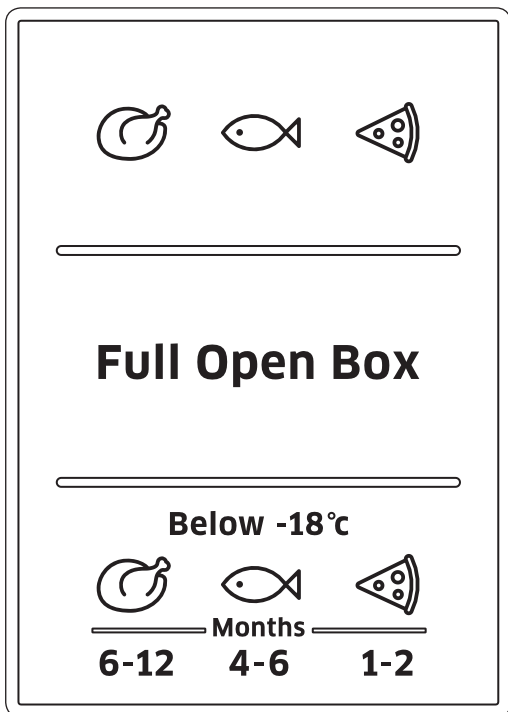

Белгілердің үстіндегі көрсеткіштер тағамдарды сақтау үшін рұқсат етілген айларды көрсетеді. Мұздатылған тағам сатып алған кезде өндірілген күнін немесе жарамдылық мерзімін тексеріңіз.

Тағам мұздату

Жас, бұзылмаған тағамды ғана мұздатыңыз. Мұздатылуға тиіс тағамды әлдеқашан мұздатылған тағамнан алыс ұстаңыз. Тағамның дәмі кетіп немесе кеуіп кетпеу үшін ауа өткізбейтін сауыттарға салыңыз.

Тағамды дұрыс орау:

1. Тағамды орамға салыңыз.
2. Барлық ауаны сығып шығарыңыз.
3. Оралған жерін тұмшалап бітеңіз.
4. Орамға оралған күні мен ішіндегісін көрсететін жапсырма жапсырыңыз.

Келесі бұйымдар тағам орауға жараммайды:

Орайтын қағаз, май өткізбейтін қағаз, целлофан, ескі қалталар мен пайдаланылған дүкен қалталары.

Келесі бұйымдар тағам орауға жарамды:

Пластик қалта, полиэтилен таспа, алюминий жұқалтыр және мұздатқыш қалбырлар. Бұл бұйымдарды дилеріңізден салып алуыңызға болады.

Келесі бұйымдарды оралған тағамдарды жабу үшін пайдалануға болады:

Резеңке байлам, пластик қыстырғыш, бау, суыққа төзімді жабысқақ таспа немесе соған ұқсас заттар. Қалталар мен полиэтилен таспаны таспа бекіткішпен тұмшалауға болады.

Мұздатылған тағамды сақтау уақыты

Сақтау уақыты тағамның түріне байланысты. Сақтау температурасы -18 °C:

- Жас тауық (бүтін тауық), жас ет (стейк, қуырылған ет) : 12 айға дейін
- Балық (майы аз балық, піскен балық), жас асшаян, моллюска, кальмар, 6 айға дейін
- Пицца, шұжық: 2 айға дейін

Сақтау уақытын FDA веб-сайтынан қараңыз (<http://www.fda.gov/>).

АБАЙЛАҢЫЗ

- Егер бұл уақытты сақтамасаңыз, тағам жеуге келмейтіндей болып мүлдем бұзылып кетуі мүмкін.

Қатты мұздатылған тағамды сатып алу және сақтау

Мұздатылған тағам сатып алған кезде келесіге назар аударыңыз:

- Орамына зақым келмегеніне көз жеткізіңіз.
- Жарамдылық мерзімін тексеріңіз.
- Супермаркеттегі мұздатқыштың температурасы -18 °C немесе бұдан төмен болуы мүмкін. Егер бұндай болмаса, мұздатылған тағамның сақтау уақыты қысқарады.
- Қатты мұздатылған тағамды ең соңында сатып алыңыз. Тағамды газетке орап немесе салқындатқыш қалтаға салып үйге апарыңыз.
- Үйге келгеннен кейін қатты мұздатылған тағамды дереу мұздатқыш бөлікке салыңыз. Қатты мұздатылған тағамды жарамдылық уақыты өтпей тұрып пайдаланыңыз.

Мұздатылған тағамды жібіту

Түрі мен пайдалану тәсіліне қарай келесі режимдердің бірін таңдаңыз:

- Бөлме температурасында.
- Тоңазытқыштың ішінде.
- Электрлі пеште, желдеткішпен/ желдеткішсіз ыстық ауамен.
- Микротолқынды пеште.
-  Жіби бастаған немесе әлдеқашан жібіп кеткен тағамды қайта мұздатпаңыз. Тағамды қайта дайындамайынша (қайнату немесе қуыру) қайта мұздатуға болмайды.
- Мұздатылған тағамдарды ең көп сақтауға болатын уақытынын ұзақ уақыт сақтамаңыз.

Тоңазытқышты іске қосу

Су сауытын пайдалану (Опция)

Су сауытын пайдалану арқылы тоңазытқыштың есігін ашпай, салқын суды оңай алуға болады.

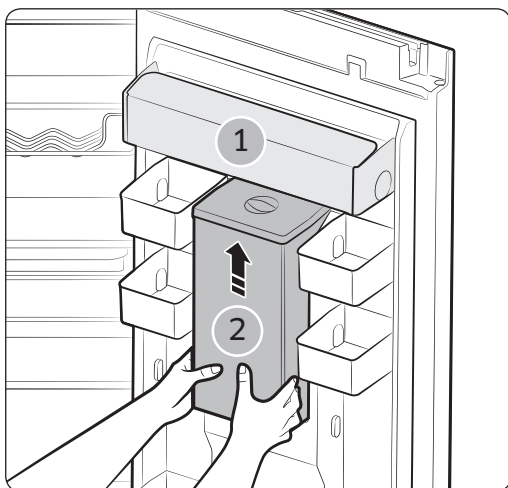

- Орын бөлгішті (1) көтеріңіз.
- Су сауытын (2) көтеріп, тартып шығарыңыз.
- Су сауытын көтеріп шығару үшін қос ұстағышын пайдаланыңыз.
- Су сауытын ең алғаш рет пайдаланар алдында ішін тазалаңыз.
- Су сауытын суға толтырып, су ағызатын түтікшесінің қол жететіндей орнықты тұрғанына көз жеткізіңіз.
- 4,5 л дейін су құйыңыз. Егер бұдан көп су құйылса, қақпағы жабылған кезде су төгіліп қалуы мүмкін.
- Су сауытына бірінші рет су құйған кезде одан су тамшылауы мүмкін. Ондай жағдайда орын алса, шамамен 500 мл суды төгіп тастаңыз.
- Су сауытына тоңазытқышта тұрған кезде су құю мүмкін емес.
- 1-ші тәсіл.
Дөңгелек қақпақты көрсеткі бағытымен көтеріп ашып су құйыңыз.



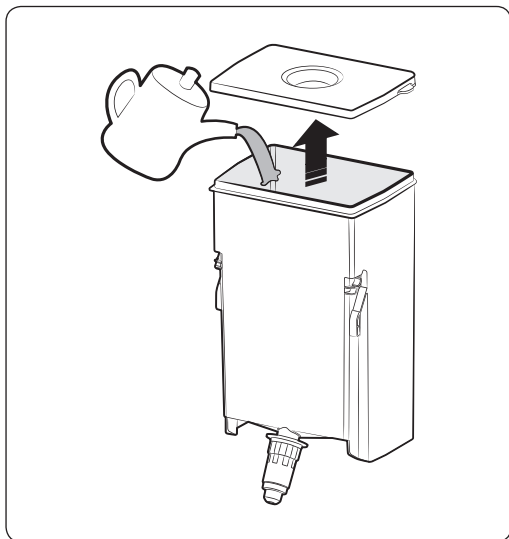

- 2-ші тәсіл.
Үлкен қақпақты ұстап тұрып көтеріп ашқаннан кейін су құйыңыз.

⚠ АБАЙЛАҢЫЗ

Су сауытын тазалап болғаннан кейін орнына салған кезде Үлестіргіштің мұқият тұмшаланғанына көз жеткізіңіз. Су ағызып жіберуі мүмкін.

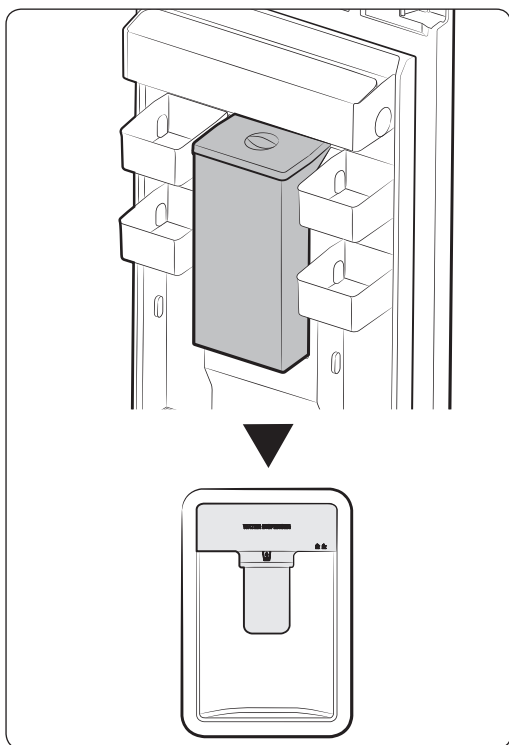

- Су сауытын салғаннан кейін тоңазытқыштың есігін жабыңыз.
 - Есікті жапқаннан кейін үлестіргіш түтікшесінің сыртта тұрғанына көз жеткізіңіз.

⚠ АБАЙЛАҢЫЗ

Су сауытын тоңазытқыштың есігіне мұқият бекітіңіз. Әйтпесе, су сауыты дұрыс жұмыс істемеуі мүмкін. Тоңазытқышты су сауытын салмай пайдаланбаңыз. Себебі жұмыс тиімділігіне қатысты мәселе орын алуы мүмкін.

⚠ АБАЙЛАҢЫЗ

Су сауытына минералды судан немесе тазартылған судан басқа ешнәрсе құймаңыз.

- Су құйылатын шүмектің астына стакан қойып, стаканыңызбен су диспенсерінің тетігін абайлап итеріңіз. Су шашырап кетпеу үшін стаканның диспенсерге дұрыс қойылғанына көз жеткізіңіз.

Тоңазытқышты іске қосу

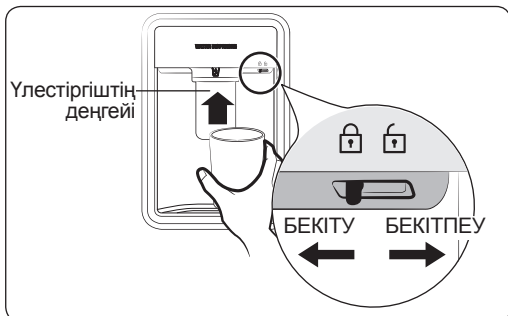

⚠ АБАЙЛАҢЫЗ

Бекіту құралының “UNLOCK” (БЕКІТПЕУ) қалпында тұрғанына көз жеткізіңіз. Осы параметрде тұрған кезде тек су ғана алуға болады.

Ішкі керек-жарақтарын алу

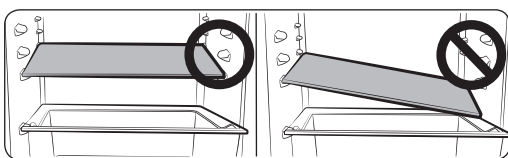

⚠ АБАЙЛАҢЫЗ

Орнатқан кезде тоңазытқыштың сөрелерін дұрыс орындарға қойыңыз, төңкеріп қоймаңыз. Адам жарақат алуы немесе мүлікке нұқсан келуі мүмкін.

- 📄 Сөрелерді орындарына қойған кезде, алдыңғы жағында “Алды” таңбасы бар жағын тоңазытқыштың алдыңғы жағына қаратып салыңыз.

Сөрелер / Жиылмалы сөре (опция)

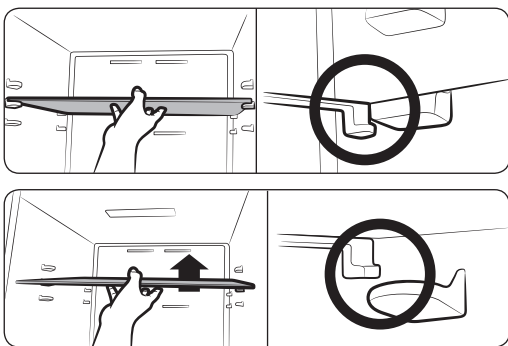

1. Сөрелерді қозғалту үшін екі қолыңызбен ұстап, артқы тіреулерінен босату үшін жоғары көтеріңіз. Содан кейін алға қарай жартылай тартыңыз.

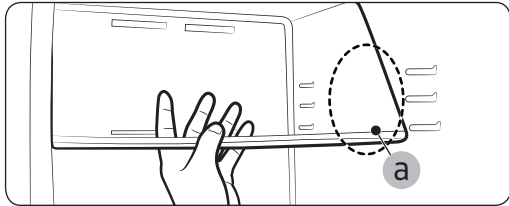

2. Тіреуіштердің арасындағы жерде (a) сөрениң алдыңғы жағын суретте көрсетілгендей, 45 ° градустан астам еңкейтіңіз.

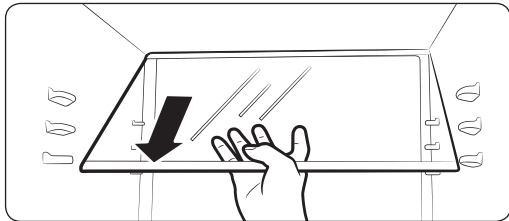

3. Мақсатты сөрениң деңгейін тексеріңіз де, алдыңғы ілмектер мақсатты деңгейдің алдыңғы тіреуіштеріне бекитіндей етіп, сөрени алға тартыңыз.

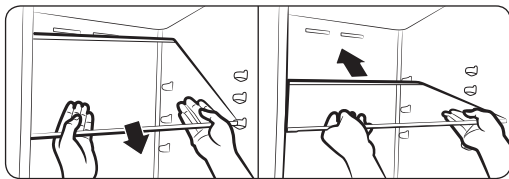

4. Алдыңғы жағын жоғары тарпас бұрын артқы жағын артқы тіреуіштерге кіргізіңіз.



- Есіктің немесе қалқандардың соғылуына жол бермеу үшін сөрени алған кезде абай болыңыз.

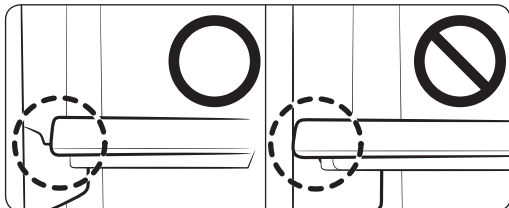

- Сөрениң әр тіреуішке теңгерімді орнатылғанына көз жеткізіңіз.
- Сөрениң әр ілгегінің дұрыс тіреуішке бекігеніне көз жеткізіңіз.

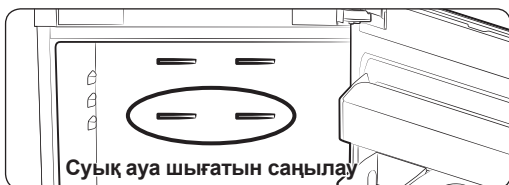
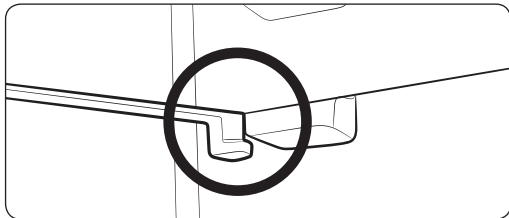

⚠ АБАЙЛАҢЫЗ

Егер ең үстіңгі сөре салқын ауа шығатын саңылаудың астында орналасса, осы сөредегі тағам қатып қалуы мүмкін. (RB33/36* үлгілері)

Тоңазытқышты іске қосу

Есік бекітпесі

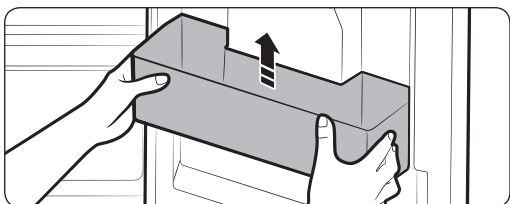

Есіктің бекітпелерін алу үшін екі қолыңызбен еппен көтеріңіз де, алыңыз.

- Есіктерді ашып-жапқан кезде, егер есіктің астыңғы бөлгішіне биік заттар қойылса құлап қалу қаупі бар.
- Ашылған өсімдік майын мұздатқыш қалқанында сақтауға болмайды. Себебі өсімдік майы қатып қалады. Қатып қалуына жол бермеу үшін майды салқын жерде сақтаңыз. (Өсімдік майлары: соя майы, зәйтүн майы, күнжіт майы, т. б. майлар)

Су сауыты (Опция)

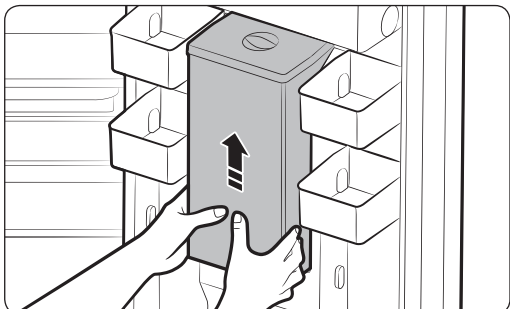

Орын бөлгішті көтеріп, содан кейін су сауыттарын алу үшін оны мықтап қос қолдап ұстап, өзіңізге қарай абайлап көтеріңіз.

- Кей үлгіде су сауыты болмауы мүмкін.

БАС АСПАЗ ҚОРАБЫ (Опция)

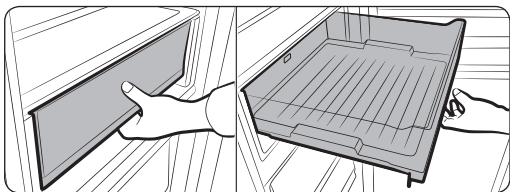

БАС АСПАЗ ҚОРАБЫ тартпасының алдыңғы тұтқасын ұстаңыз.

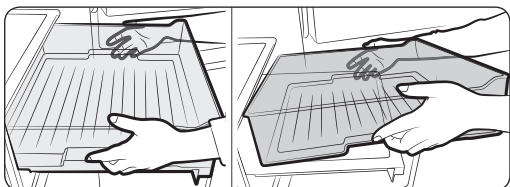

Бүйір жақ тұтқаларын ұстап БАС АСПАЗ ҚОРАБЫ тартпасын алыңыз.

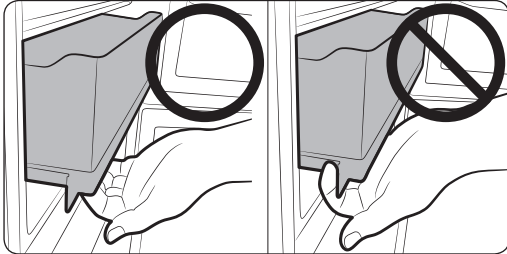

⚠ АБАЙЛАҢЫЗ

БАС АСПАЗ ҚОРАБЫ тартпасын тұтқасынан ұстамайынша ашпаңыз.

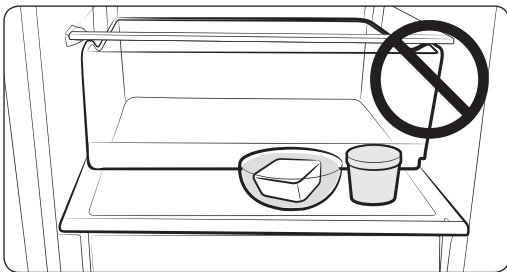

📄 БАС АСПАЗ ҚОРАБЫ тартпасының қақпағына ешбір зат қоймаңыз. Есік жабық тұрмауға тиіс.

Бас аспаз табасы (Опция)

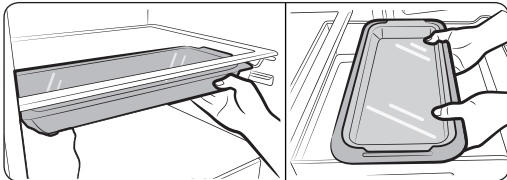

Бұны сөренің астына немесе БАС АСПАЗ ҚОРАБЫ тартпасының ішіне қоюға, сонымен қатар, тұмшапештің ішінде пайдалануға болады.

⚠ АБАЙЛАҢЫЗ

Егер Бас аспаз табасын CHEF BOX тартпасының ішіне салсаңыз, мұздап қалуы мүмкін.

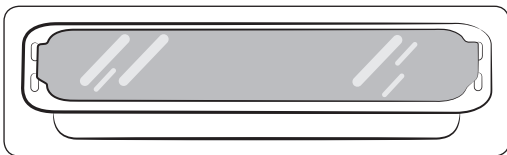

⚠ АБАЙЛАҢЫЗ

Тұмшапешті пайдаланған кезде үстіңгі науаны алыңыз.

⚠ АБАЙЛАҢЫЗ

Chef науасы микротолқынды пеште пайдалануға арналмаған.

⚠ АБАЙЛАҢЫЗ

Қақпақты науаны құлатып алудан абай болыңыз.

Тоңазытқышты іске қосу

Тартпалар

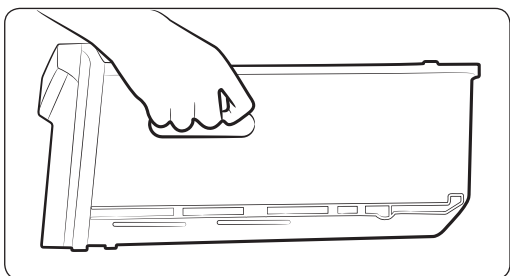
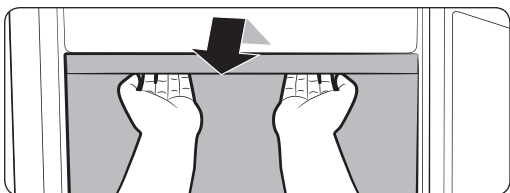

Суырмааларды толық тартып шығарыңыз да, содан кейін көтеріп, суырмааларды алыңыз.

- Егер тартпалар есікке кептеліп қалса, сөрелерді алғаннан кейін тартпаларды жоғары тартып алыңыз.

Тартпаларды жылжыту үшін тартпаның тұтқасын мықтап ұстаңыз.

⚠ АБАЙЛАҢЫЗ

Тартпаны жылжытып жатып құлатып алсаңыз, жарақат алуыңыз мүмкін.

Тоңазытқышты тазалау

⚠ ЕСКЕРТУ

Бензол, сұйылтқыш немесе Clorox™ қолданып тазаламаңыз.

Бұл құрылғының сыртына нұқсан келтіруі және өрт шығуға себеп болуы мүмкін.

⚠ АБАЙЛАҢЫЗ

Тоққа қосылып тұрған тоңазытқышқа су шашпаңыз, себебі электр қатері орын алуы мүмкін. Тоңазытқышты бензол, сұйылтқыш немесе машина тазалағыш құралмен тазаламаңыз, өрт шығу қатері бар.

1. Тоңазытқыштың қуат сымын ағытыңыз.
2. Жұмсақ, түксіз шүберекті немесе қағаз сүлгіні сумен сәл дымқылдаңыз.

📄 Тоңазытқышты тазалау үшін ешбір жуғыш затты пайдаланбаңыз, себебі тоңазытқыштың өңі кетуі немесе оған зақым келуі мүмкін.

3. Тоңазытқыштың ішкі және сыртқы жағын, таза және құрғақ болғанша сүртіңіз.
4. Тоңазытқыштың қуат сымын розеткаға жалғаңыз.

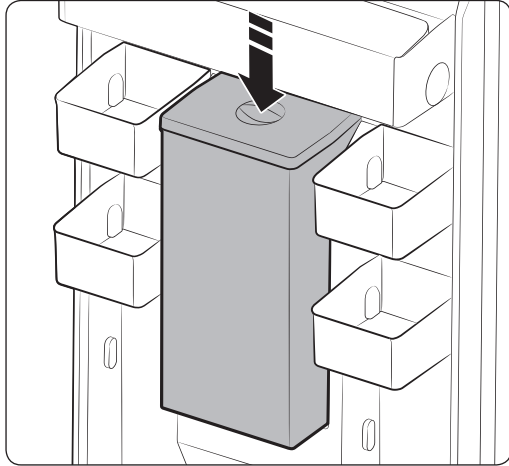

- ☰ Су диспенсерінен су ақпаған кезде су сауытының үстіңгі жағын баппен басыңыз.

Led шамын ауыстыру

Ішкі немесе сыртқы LED шамы жанып кетсе, шамның қақпағын және LED шамын өзіңіз ағытып алуға әрекет жасамаңыз.

- ☰ Қызмет көрсету техниктеріне хабарласыңыз.

Есіктің орнын ауыстыру (опция)

Тоңазытқыштың есігін ауыстырар алдында, тоңазытқыштың ашасын суырыңыз. Samsung есіктің ашылатын жағын ауыстыру жұмысын тек Samsung сертификаттаған қызмет көрсету орталығына тапсыруды ұсынады. Бұл қызметтің ақысын тұтынушы төлейді.

 Есіктің ашылатын жағын ауыстыру барысында орын алған кез келген ақау құрылғыға өндіруші тарапынан берілген кепілдікке кірмейді. Осындай жағдайда орын алған кез келген жөндеу жұмыстарының төлемақысын құрылғыны пайдаланушы төлейді.

1. Тоңазытқыш есіктерінің ашылатын жағын өзгертуге кіріспей тұрып, тоңазытқыштың электр желісінен ағытылғанын және құрылғыдағы тағамдардың алынғанын тексеріңіз.
2. Егер пайдаланушы осы пайдаланушы нұсқаулығындағы нұсқауларды орындай алатынына сенімді болмаса, аталмыш өзгерістерді жүзеге асырту үшін Samsung білікті қызмет көрсету технигіне хабарласуы керек.
3. Есіктің ашылатын жағын өзгертіп болғаннан кейін тоңазытқышты дереу тоққа қоспаңыз, кем дегенде бір сағат күтіңіз.

Қажетті құралдар (жинаққа кірмейді және қосымша бөлшек)

Тоңазытқышта түрлі мақсатта пайдалануға арналған бұрандалардың 3 түрі бар.

Бұрандалардың орындарын ауыстырып алмау үшін абай болыңыз.

Жинаққа кірмейді



Phillips бұрағышы (+)



Жалпақ басты бұрағыш (-)



11 мм гайка кілті (топсаның білікшесіне арналған)

Жинаққа кірмейді

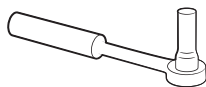

8 мм қырлы гайка кілті (болттарға арналған)



5мм әмбебап гайка кілті (ортаңғы топсаға арналған)

Қосымша бөлшек

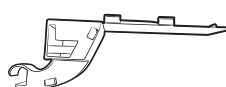

Топсаның қақпағы

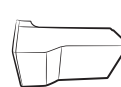

Есік тығыздағышының қақпағы

АБАЙЛАҢЫЗ

Есіктің орнын ауыстырған кезде кішкене бөлшектерді (бұранда, қақпақ және т.с.с.) балалардан алыс ұстаңыз.

Тұтқаның орнын ауыстыру (ТҰТҚАСЫ бар үлгілерге ғана қатысты)

- Тұтқаларды ағытып жатқанда сызат түсіріп алмау үшін абай болыңыз.
- Орын ауыстыру процесі салқын бөлік пен мұздатқыштың екеуінің де тұтқаларын ауыстыруға қатысты.

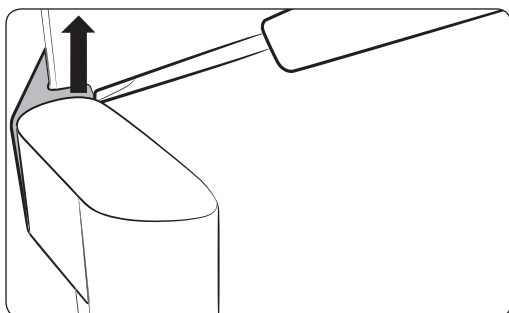

1. Жалпақ басты бұранда бұрағышты пайдаланып, ішкі ілгекті көтеріңіз.

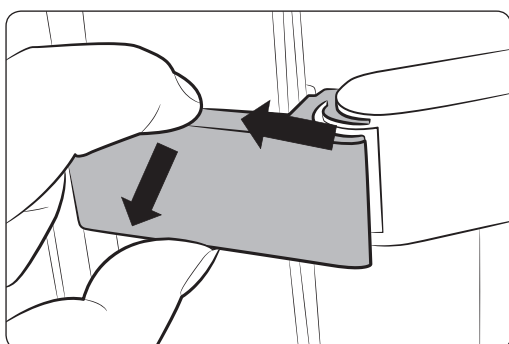

2. Қақпақты алу үшін итеріңіз.

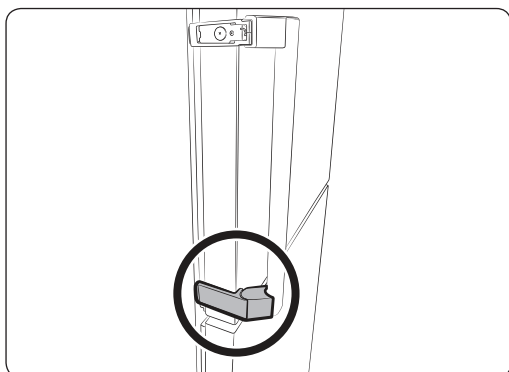

3. Астыңғы қақпақты да осы әрекетті қайталап алыңыз.

Есіктің орнын ауыстыру (опция)

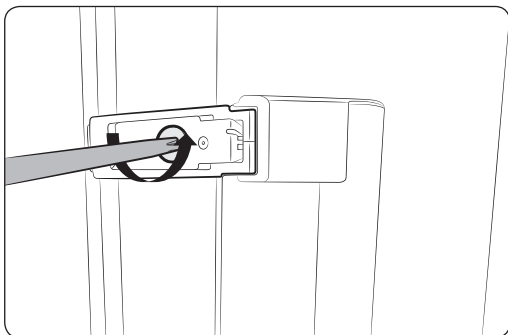

4. Тұтқаны алу үшін Philips бұрағышын пайдаланып екі бұранданы (үстіңгі және астыңғы) босатыңыз

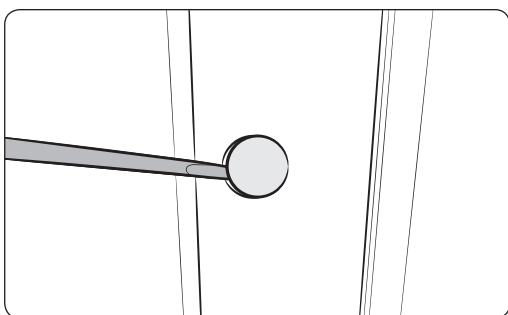

5. Жалпақ басты бұранда бұрағышты пайдаланып, тұтқаның маңындағы екі қақпақты (үстіңгі және астыңғы) алыңыз.

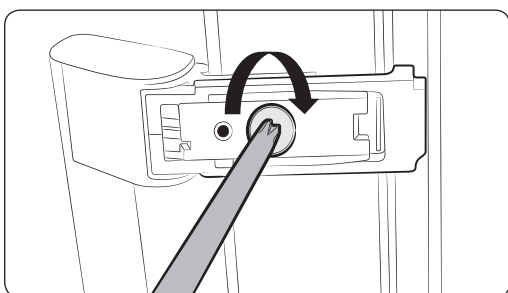

6. Тұтқаны қатайту үшін Philips бұрағышын пайдаланыңыз.

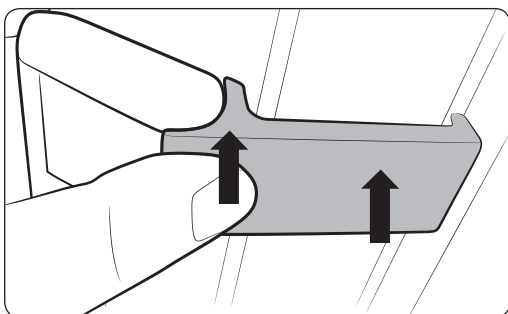

7. Ішкі ілгектің қақпағын орнына салыңыз. (сыртқы ілгекте де осылай)

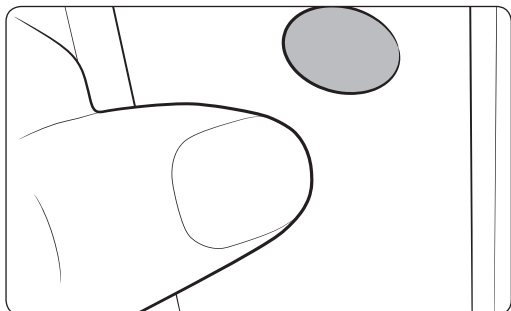

8. Алынған қақпақтарды үстіңгі және астыңғы саңылауларға қайта салыңыз.

Есіктің орнын ауыстыру

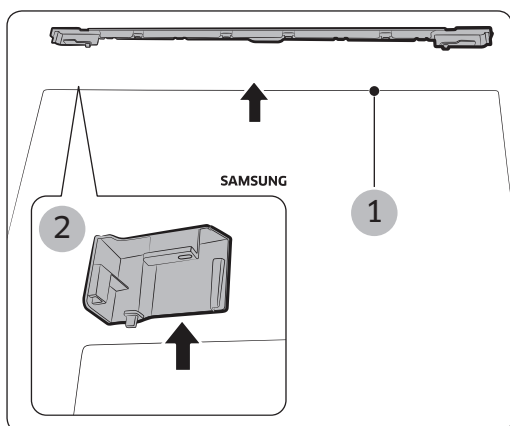

1. Есік қақпағының сымын (1) және есіктің қақпағын L (2) алыңыз.

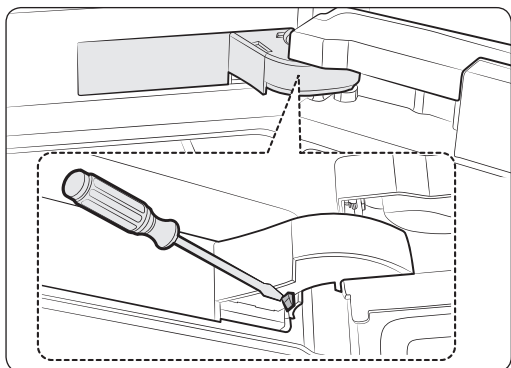

2. Ілгекті итеру үшін топсаның қақпағын төмендегі суреттерде көрсетілген тәрізді алыңыз.

Есіктің орнын ауыстыру (опция)

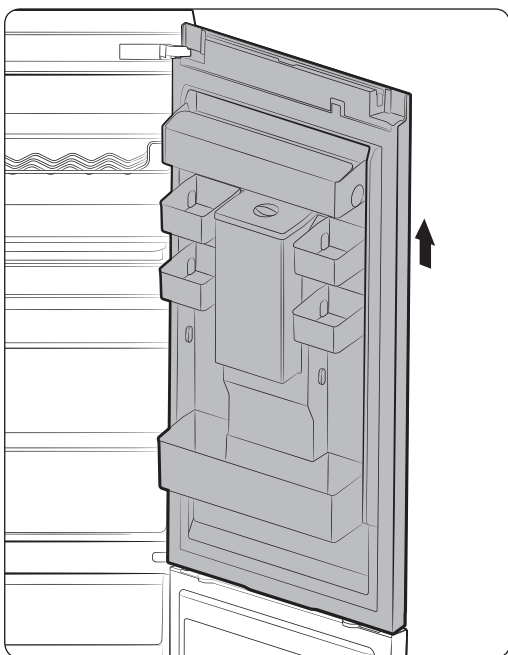
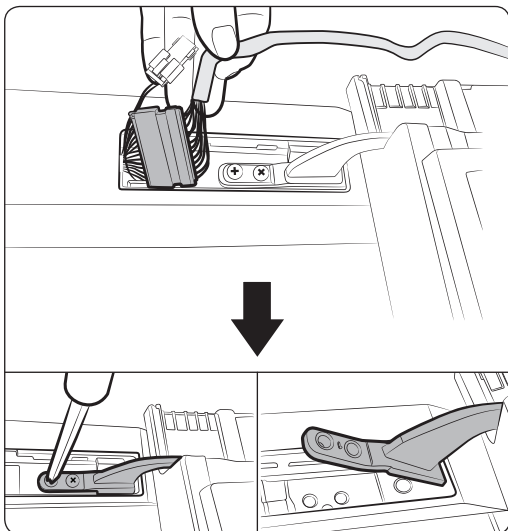

3. Корпусты ажыратыңыз.
Содан кейін үстіңгі топсадағы 2 бұранданы алыңыз.

⚠ АБАЙЛАҢЫЗ

Есік ауыр, есікті ағыту барысында жарақат алмау үшін абай болыңыз.

⚠ АБАЙЛАҢЫЗ

Жұмыс барысында сымға зақым келтіріп алмау үшін абай болыңыз.

4. Тоңазытқыштың есігін ортаңғы топсадан, есікті абайлап тіке жоғары көтеріп алыңыз.

⚠ АБАЙЛАҢЫЗ

Есік ауыр, есікті ағыту барысында жарақат алмау үшін абай болыңыз.

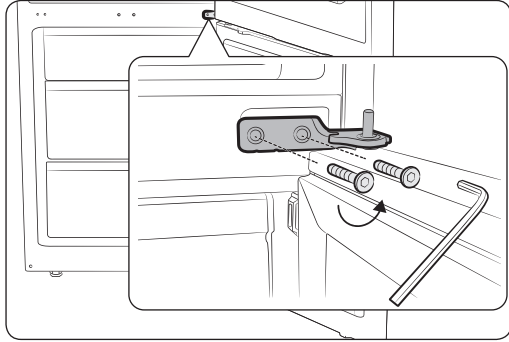

5. Ортаңғы топсаны ағытыңыз.

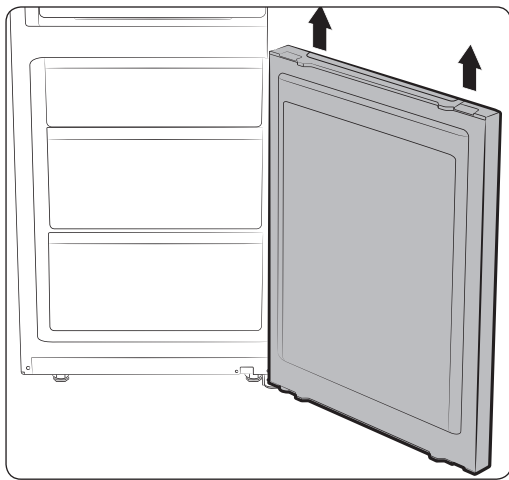

6. Мұздатқыштың есігін астыңғы топсадан, есікті абайлап тіке жоғары көтеріп алыңыз.

⚠ АБАЙЛАҢЫЗ

Есік ауыр, есікті ағыту барысында жарақат алмау үшін абай болыңыз.

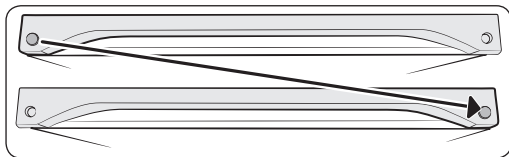

Қақпақтың орнын ауыстырыңыз.

⚠ АБАЙЛАҢЫЗ

Қақпақты ағытыпқанда сызат түсіріп алмау үшін абай болыңыз.

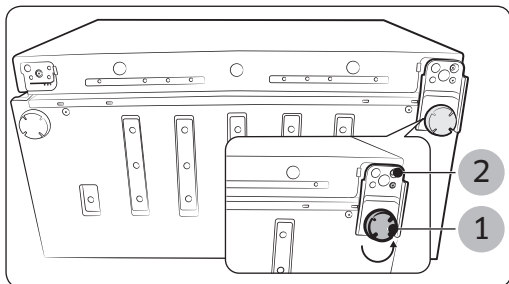

7. Тоңазытқышты жатқызып қойған кезде абай болыңыз.
Тірегі (1) мен астыңғы топсаны (2) алыңыз.

Есіктің орнын ауыстыру (опция)

Тоңазытқыш есігінде (1 опция)

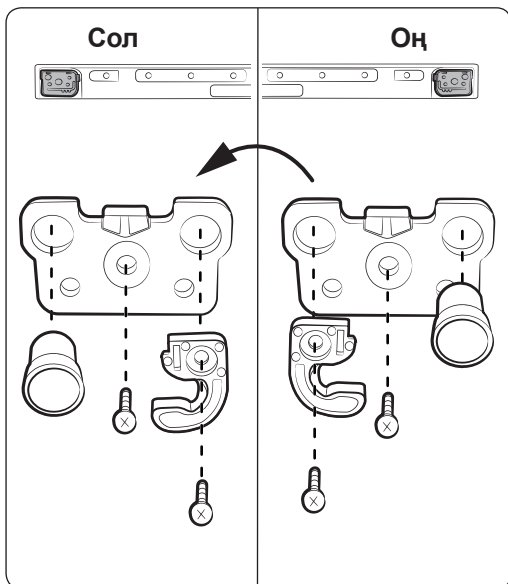

1. ТОҢАЗЫТҚЫШ пен МҰЗДАТҚЫШТЫҢ есіктерінің орнын кейбір астыңғы бөлшектерді пайдаланып ауыстыруға болады.
(2) Автоматты жапқышты алыңыз.
(3) Стопперді алыңыз. (4), (5) Тығыздағыштың орнын ауыстырыңыз.
(6) Қарсы жақтағы бұранданы алыңыз.
(7) Стопперді қарсы жаққа құрастырыңыз. (8), (9) Стоппердің орнын өзгертіңіз де, құрастырыңыз.
(10) Бұранданы қарсы жаққа салыңыз.

⚠ АБАЙЛАҢЫЗ

Жұмыс барысында жарақат алып қалмау үшін абай болыңыз.

2. Қақпақ бұрандасының орнын ауыстырыңыз.

⚠ АБАЙЛАҢЫЗ

Жұмыс барысында жарақат алып қалмау үшін абай болыңыз.

Есіктің орнын ауыстыру (опция)

Тоңазытқыш есігінде (2 опция)

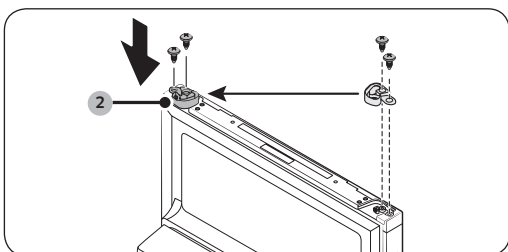

1. Мұздатқыш есігінен иінтіректегі бұрама шегелерін бұрып алу арқылы **автоматты жабу иінтіректі (2)** алып шығарыңыз. Қарама қарсы-жақтағы бұрама шегелерді де бұрып алыңыз.
2. **Автоматты жабу иінтірегін (2)** қарама-қарсы жаққа орнатыңыз да, бұрама шегелерді бұрап бекітіңіз.

Мұздатқыш есігінде

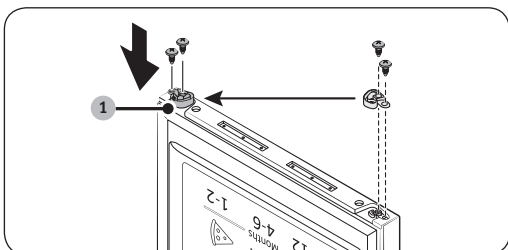

1. Мұздатқыш есігінен иінтіректегі бұрама шегелерін бұрып алу арқылы **автоматты жабу иінтіректі (1)** алып шығарыңыз. Қарама қарсы-жақтағы бұрама шегелерді де бұрып алыңыз.
2. **Автоматты жабу иінтірегін (1)** қарама-қарсы жаққа орнатыңыз да, бұрама шегелерді бұрап бекітіңіз.

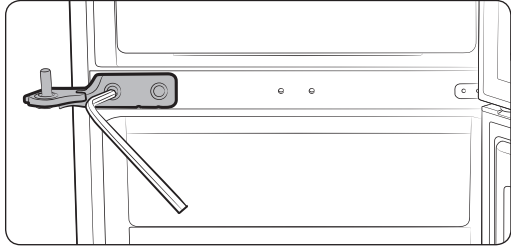

8. 5мм әмбебап кілтті пайдаланып ортаңғы топсаны орнатыңыз. Әуелі мұздатқыштың есігін және ортаңғы топсаны орнатыңыз. Содан кейін, астыңғы топсаны және жиналған үстіңгі топсаны орнатыңыз.
- Есікті орнату қадамдары

- Ортаңғы топса > Мұздатқыштың есігі > Астыңғы топса > Жиналған үстіңгі топсасы бар Тоңазытқыштың есігі
- Барлық бұрандалардың мықтап бұралғанына көз жеткізіңіз.

⚠ АБАЙЛАҢЫЗ

Тығынды басқару құралын суреттегі тәрізді қақпақты басқару құралынан алыңыз.

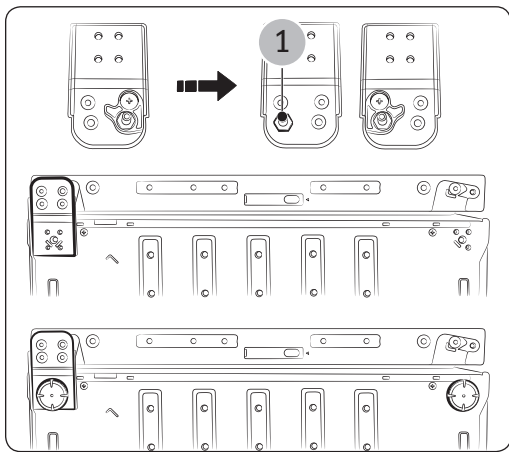

9. Астыңғы топса мен тіректің (Оң → Сол) орнын ауыстырыңыз. Мұздатқыштың есігін ортаңғы топсаға салғаннан кейін астыңғы топсаны орнатыңыз.

- Автоматты түрде жабатын бағыттағышты ағытып, білікшенің топсасын (1) жабыңыз.
- Білікшенің топсасы мен автоматты түрде жабатын бағыттағышты осы суретте көрсетілген тәрізді орнатыңыз.
- Барлық бұрандалардың мықтап бұралғанына көз жеткізіңіз.

Есіктің орнын ауыстыру (опция)

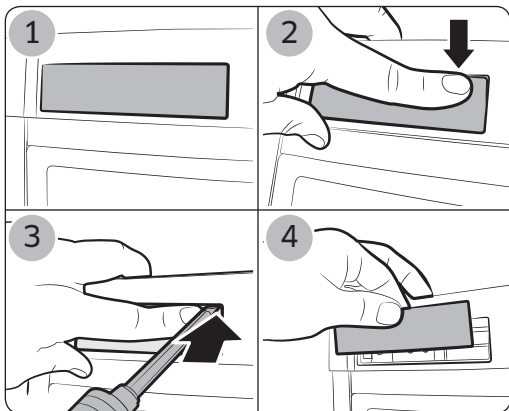

10. Тығынды басқару құралын суреттегі тәрізді қақпақты басқару құралынан алыңыз.

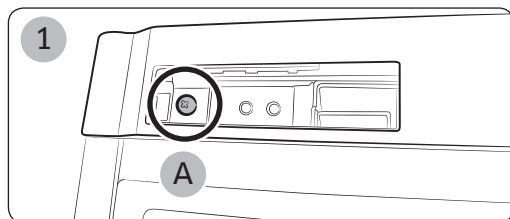

11. Бұранданы алып, қақпақты басқару құралын (1), ағытыңыз, есік сымының (2) бағытын Тоңазытқыш есігінің (Дисплей тәрізді есікте ғана) қарама-қарсы жағына орнатыңыз. Қақпақты басқару құралы мен бұранданы (А) (3) суретте көрсетілген тәрізді орнатыңыз.

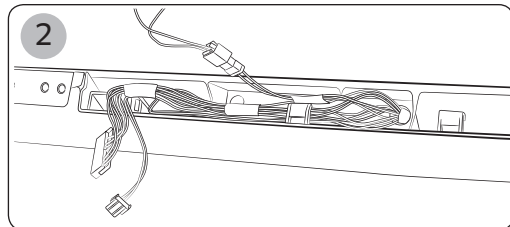

⚠ АБАЙЛАҢЫЗ

Жұмыс барысында жарақат алып қалмау үшін абай болыңыз.

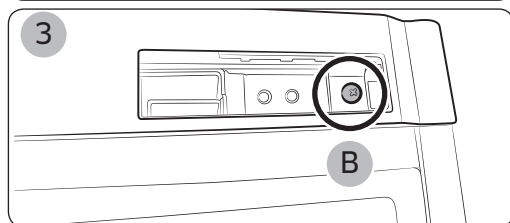

⚠ АБАЙЛАҢЫЗ

Жұмыс барысында сымға зақым келтіріп алмау үшін абай болыңыз.

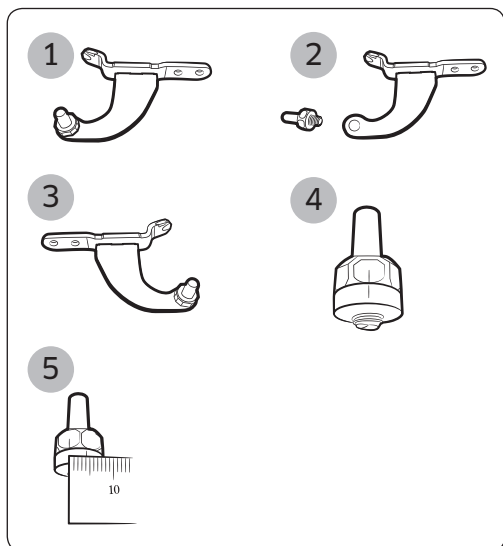

12. (1) Үстіңгі топсаның білікшесін алу оңай емес, сондықтан білікшені топсаны алмай тұрып ағыту керек.
 (2) Үстіңгі топсаның білікшесін ағыту үшін 11мм гайка кілтін қолданыңыз.
 (3) Үстіңгі топсаны айналдырыңыз да, үстіңгі топсаның білікшесін қайта қолыңызбен бекітіңіз.
 (4) Үстіңгі топса мен білікшені сызық бойына келтіріңіз.
 (5) Бөлу сызығы (4) мен топса ұңғысының арасында 4 мм-ден астам саңылау қалдыру үшін 11 мм-лік кілтті пайдаланыңыз.

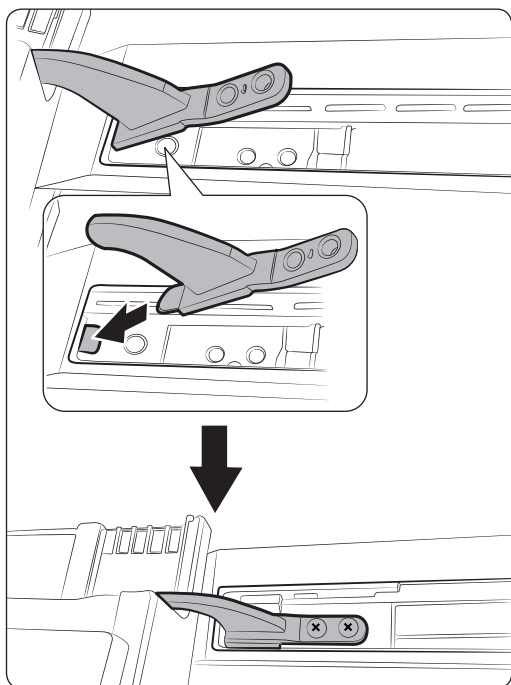

13. Тесікті сәл кеңейту үшін үстіңгі топсаны салып, содан кейін тоңазытқыштың есігін орнату үшін үстіңгі топсаны алыңыз.

Құрастыру қадамы

- Тоңазытқыштың есігіне үстіңгі топсаны салыңыз.
- Тоңазытқыштың есігіне ортаңғы топсаны орнатыңыз.
- Үстіңгі топсаны корпусқа орнатыңыз.
- Бұранданы бұраңыз.
-  • Барлық бұрандалардың мықтап бұралғанына көз жеткізіңіз.

Есіктің орнын ауыстыру (опция)

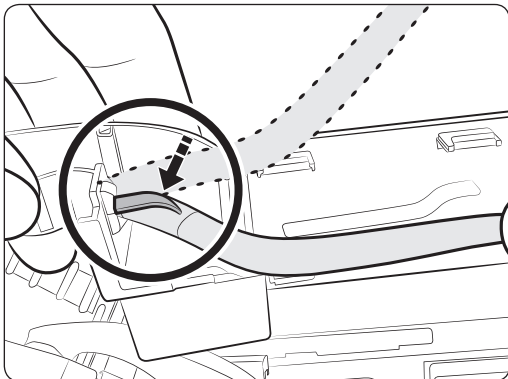

- 14.** Есік сымының бағытын қарсы жаққа ауыстырыңыз.
Сымды жалғап, содан кейін оны қақпақты басқару құралына салыңыз.
Сымды қақпақтың топсасына салыңыз.
(Сымдағы ақ таспаның топса ілмегін жабатын етіп мықтап бекітілуін қамтамасыз етіңіз.)
Содан кейін бекіткішті суреттегі тәрізді ағытпау үшін бүктеңіз.

⚠ АБАЙЛАҢЫЗ

Жұмыс барысында сымға зақым келтіріп алмау үшін абай болыңыз.

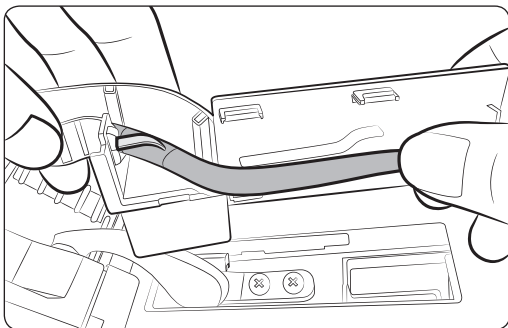

- 15.** Сымды төмендегі суретте көрсетілген тәрізді топса қақпағының тістерінің арасына кіргізіңіз.

⚠ АБАЙЛАҢЫЗ

Жұмыс барысында сымға зақым келтіріп алмау үшін абай болыңыз.

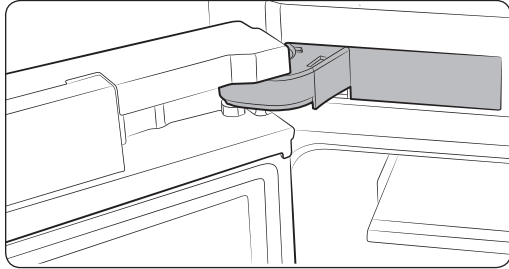

16. Топсаның қақпағын төмендегі суретте көрсетілген тәрізді орнатыңыз.

⚠ АБАЙЛАҢЫЗ

Жұмыс барысында сымға зақым келтіріп алмау үшін абай болыңыз.

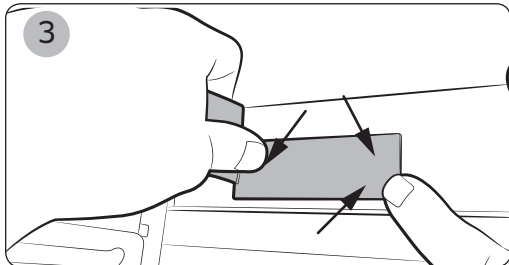
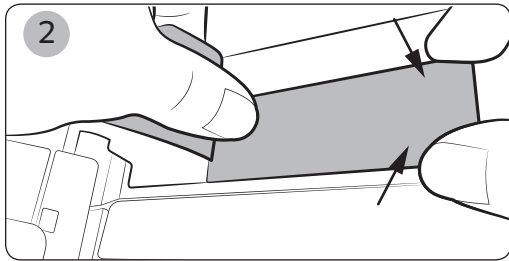
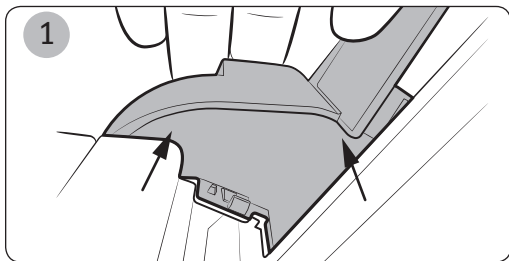

Есіктің орнын ауыстыру (опция)

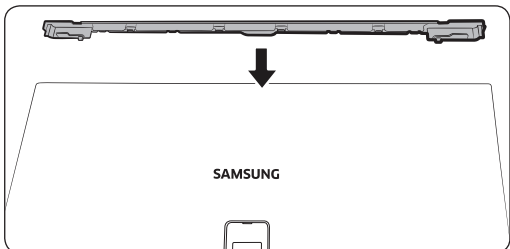
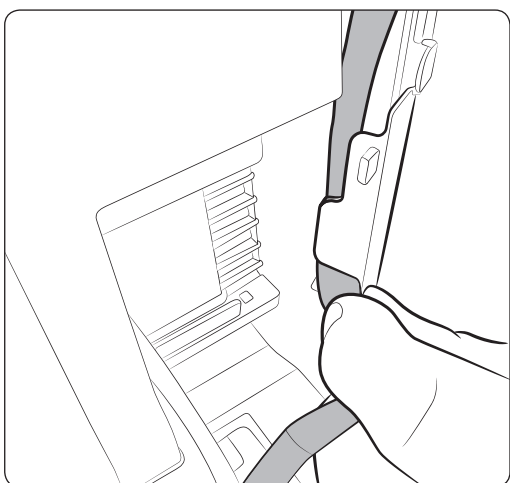
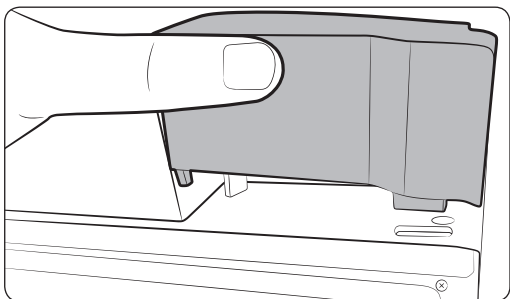
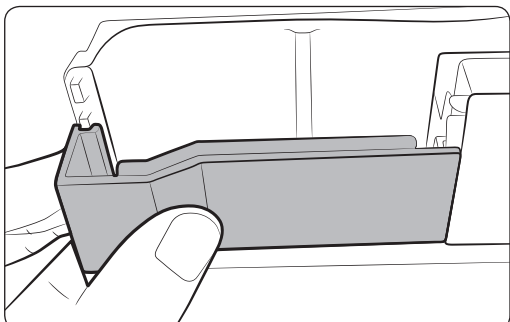

17. Есік тығыздағышының қақпағын (қосымша бөлшек) артқы жаққа орнатыңыз.

18. Есік қақпағының сымын тоңазытқыш есігінің үстіңгі жағына салып, содан кейін толығымен орнату үшін итеріңіз. Есік сымының қақпағының артқы жағына орнатылуға тиіс сымның орналасуын тексеріңіз.

⚠ АБАЙЛАҢЫЗ

Жұмыс барысында сымға зақым келтіріп алмау үшін абай болыңыз.

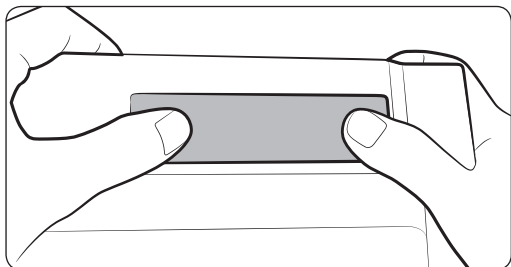

19. Тығынды басқару құралын орнатыңыз.

Ақаулықты түзету

АҚАУЛЫҚ	ШЕШІМІ
Құрылғы мүлде жұмыс істемейді немесе оның температурасы тым жоғары.	<ul style="list-style-type: none"> Ашаның розеткаға дұрыс сұғылғанын тексеріңіз. Алдыңғы панельдегі температура тетігі дұрыс орынға қойылды ма? Құрылғы күннің сәулесі тура түсетін жерге немесе қызу көзіне жақын қойылған жоқ па? Егер солай болса, жақсы салқындата алмауы мүмкін. Күн сәулесі тура түспейтін және қызу көздерінен алыс жерге қойыңыз. Құрылғының арт жағы қабырғаға тым жақын тұрған жоқ па? Егер солай болса, жеткілікті деңгейде суыта алмауы мүмкін. Қабырғадан қажетінше алыс қойыңыз. Тым көп тағам салынып, тағамдар желдеткіш саңылауды бітеп тастаған жоқ па? Тоңазытқыштың температурасын қажетті деңгейде ұстау үшін тоңазытқышқа тым көп жылы тағам салмаңыз.
Тоңазытқыштағы тағам мұздап қалған.	<ul style="list-style-type: none"> Алдыңғы панельдегі температура тетігі ең суық температурада тұрған жоқ па? Бөлме температурасы тым төмен емес пе? Тоңазытқыштың ең суық бөлігіне, құрамында суы көп тағамды қойған жоқсыз ба?
Әдеттен тыс шуыл шығады.	<ul style="list-style-type: none"> Құрылғының орнықты, тегіс еден үстіне қойылғанын тексеріңіз. Құрылғының арт жағы қабырғаға тым жақын тұрған жоқ па? Құрылғының астына немесе артына басқа зат түсіп кеткен жоқ па? Шуыл құрылғы компрессорынан шығып тұрған жоқ па? Құрылғының әр түрлі керек-жарақтары тартылып, кеңейген кезде сыртылдаған дыбыс шығады.
Құрылғының алдыңғы бұрыштары мен қабырғалары жылы және оларға конденсат тұра бастады.	<ul style="list-style-type: none"> Құрылғының алдыңғы бұрыштарында конденсат тұруға жол бермейтін, қызуға төзімді түтіктер орнатылған. Бөлме температурасы жоғарылаған кезде, бұл үнемі тиімді бола бермеуі мүмкін. Дегенмен, бұл қалыпты жағдай. Өте ылғалды ортада, ылғалды ауа құрылғының бетіне тиген кезде құрылғының сыртында конденсат пайда болуы мүмкін.
Құрылғы ішінде сұйықтың көпіршігені естіледі.	<ul style="list-style-type: none"> Бұл құрылғының ішін салқындататын тоңазытқыш сұйық.

АҚАУЛЫҚ	ШЕШІМІ
Құрылғы ішінде жағымсыз иіс бар.	<ul style="list-style-type: none"> • Тоңазытқыш ішінде ескіріп кеткен тағам тұрған жоқ па? • Иісі қатты шығатын тағамды (мысалы, балық) ауа өтпейтін етіп орау керек. • Тоңазытқышты уақытылы тазалап, бүлінген тағамды тастаңыз. Тоңазытқыштың ішін тазалаған кезде тағамды басқа жерге сақтап, құрылғыны тоқтан ағытыңыз. 2-3 сағаттан кейін құрғақ ас сүлгісімен сүртіп, содан кейін тоңазытқыштың ішінде ауаның алмасуын қамтамасыз етіңіз.
Құрылғы қабырғаларына қабат-қабат мұз қатқан.	<ul style="list-style-type: none"> • Ауа шығатын саңылауларды тоңазытқыш ішіндегі тағам бітеп тастаған жоқ па? • Ауа айналымын жақсарту үшін тағамдарды барынша бір-бірінен алыс қойыңыз. • Егер мұздатқыштың тартпасы әбден жабылмаса немесе бітеліп қалса, сырттан ылғал кіріп, құрылғы ішіне қырау көп қатуы мүмкін.
Құрылғының ішкі қабырғалары мен көкөністердің айналасына конденсат тұрады.	<ul style="list-style-type: none"> • Құрамында суы көп тағамдардың беті жабылмай қойылған, және есік ұзақ уақыт ашық қалған. • Тағамның бетін жауып немесе бітеу сауытқа салып сақтаңыз.

Ас үй жабдығын орнату (RB33/36* үлгілері)

Орнату жинағы

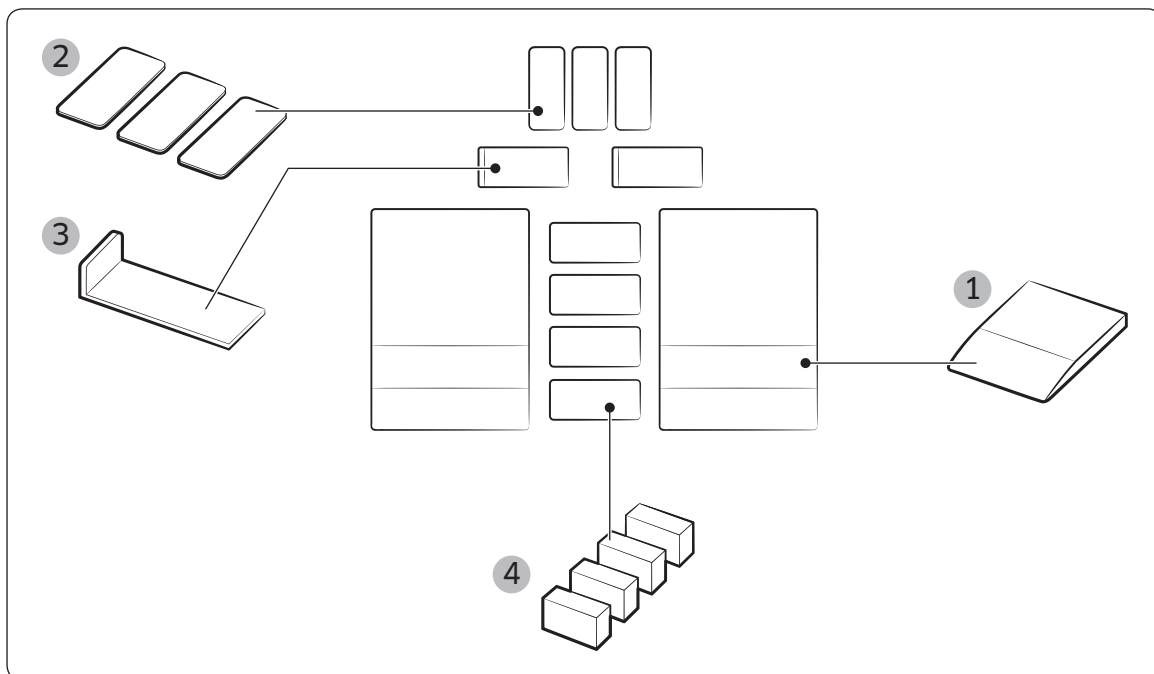

Керек-жарақ орнату жинағы

№	Бөлшектің атауы	Бөлшектің коды	Саны (дана)
1	БАҒЫТТАҒЫШ	DA61-10557A	2
2	ТАҚТА В	DA63-08121A	3
3	ҚАҚПАҚТЫ СЕБЕТТІ ҚҰРАСТЫРУ	DA97-15853A	2
4	ТЫҒЫЗДАҒЫШ КӨБІК ПӘ	DA62-01136X	4

Өлшемдері

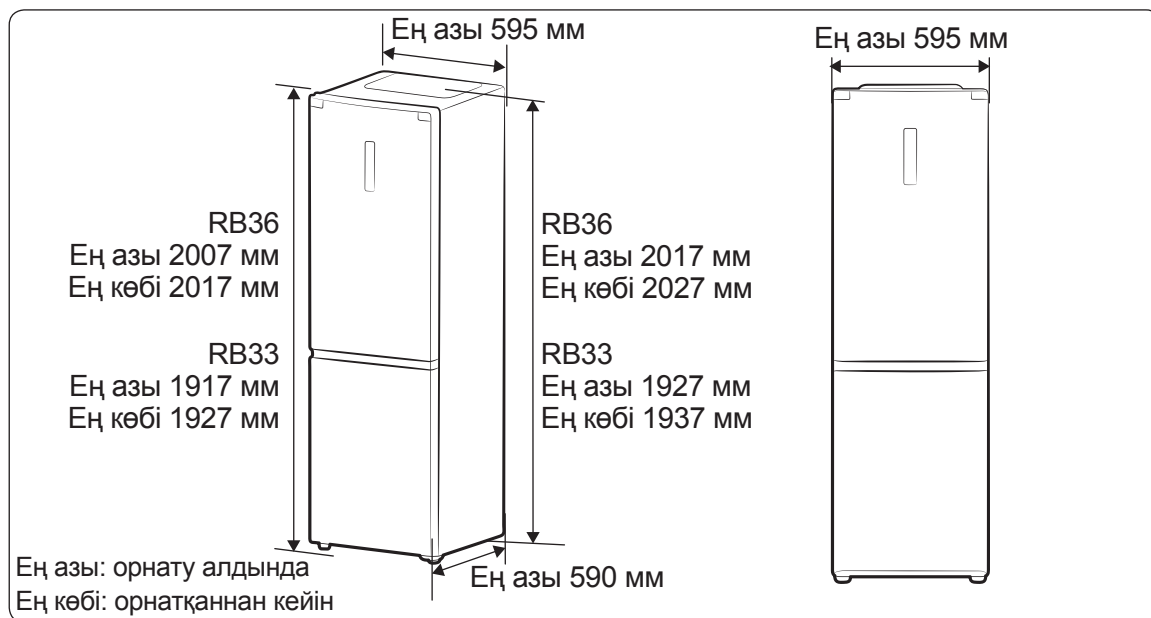

Қуат тиімділігі үшін ұсынылатын өлшемдер

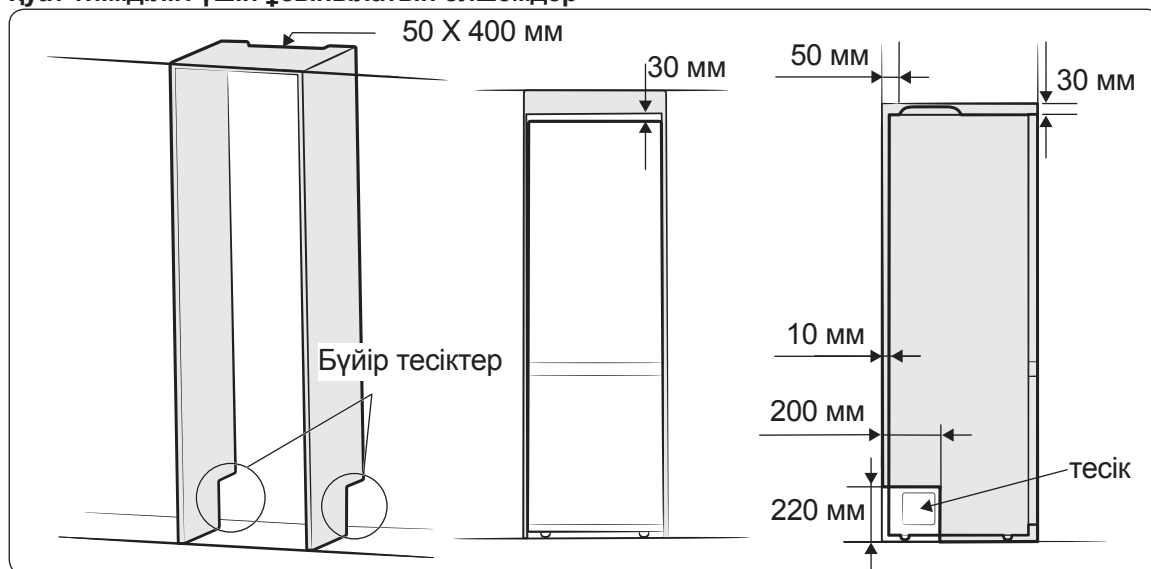

- Құрылғы жиһаз корпусының ішіне орнатылатын кезде, жоғарыда сипатталғандай, тоңазытқышты арасына бос жер қалдырып және корпусының тесіктерін сипатталғандай орналастырыңыз.
- Бүйірлік тесіктердің өлшемдері азайса, құрылғының жұмысына кедергі келтірмейді, бірақ тоңазытқыш тұтынылатын қуаттың номинальды мәніне қарағанда көбірек қуат пайдалануы мүмкін

Ас үй жабдығын орнату (RB33/36* үлгілері)

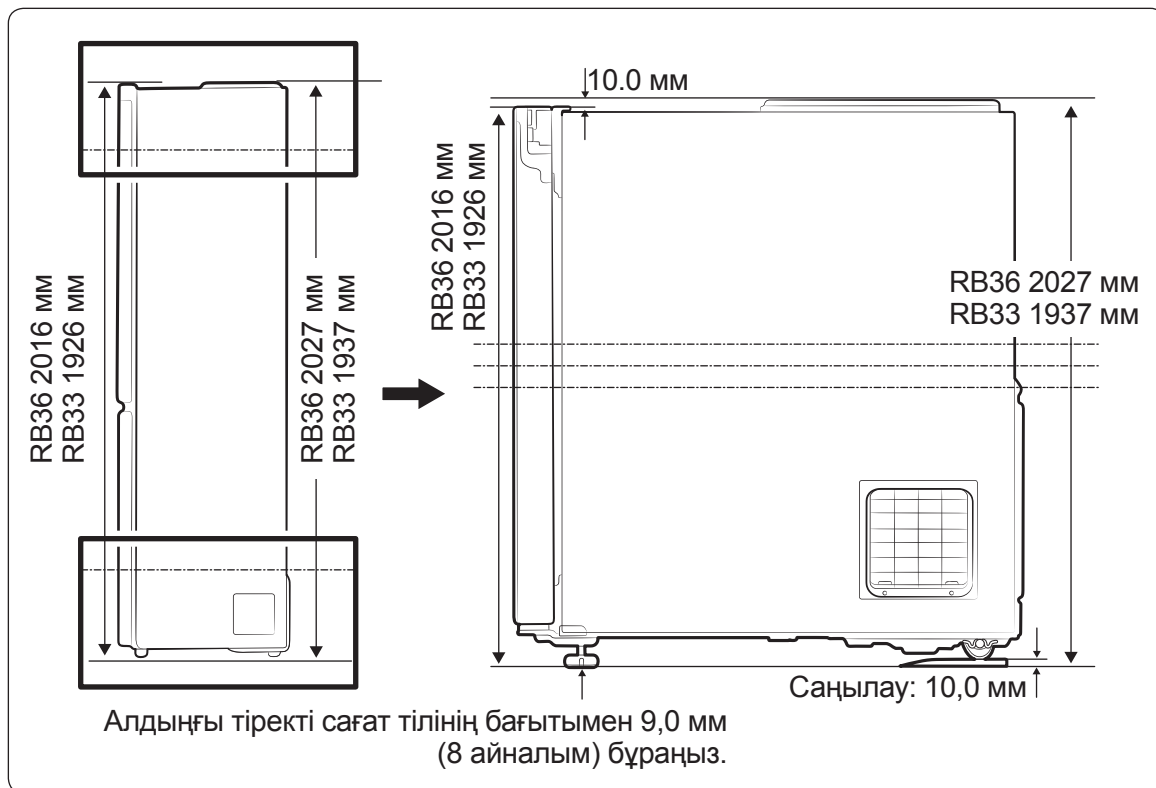
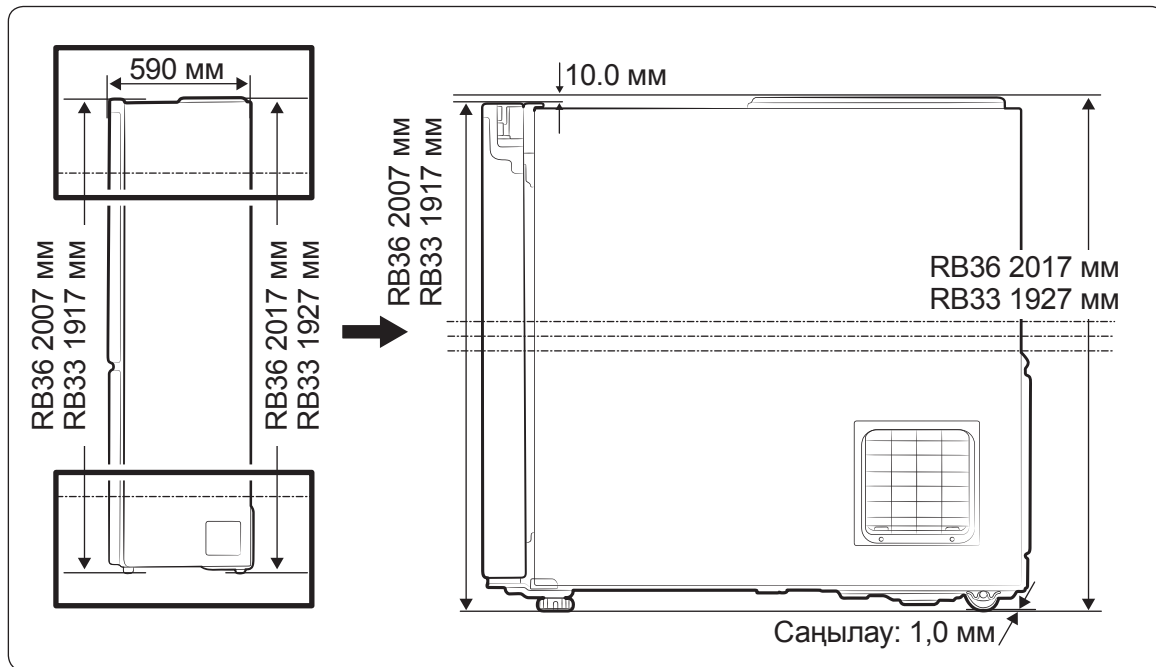

Ас үй жабдығын орнату (RB33/36* үлгілері)

Орнату

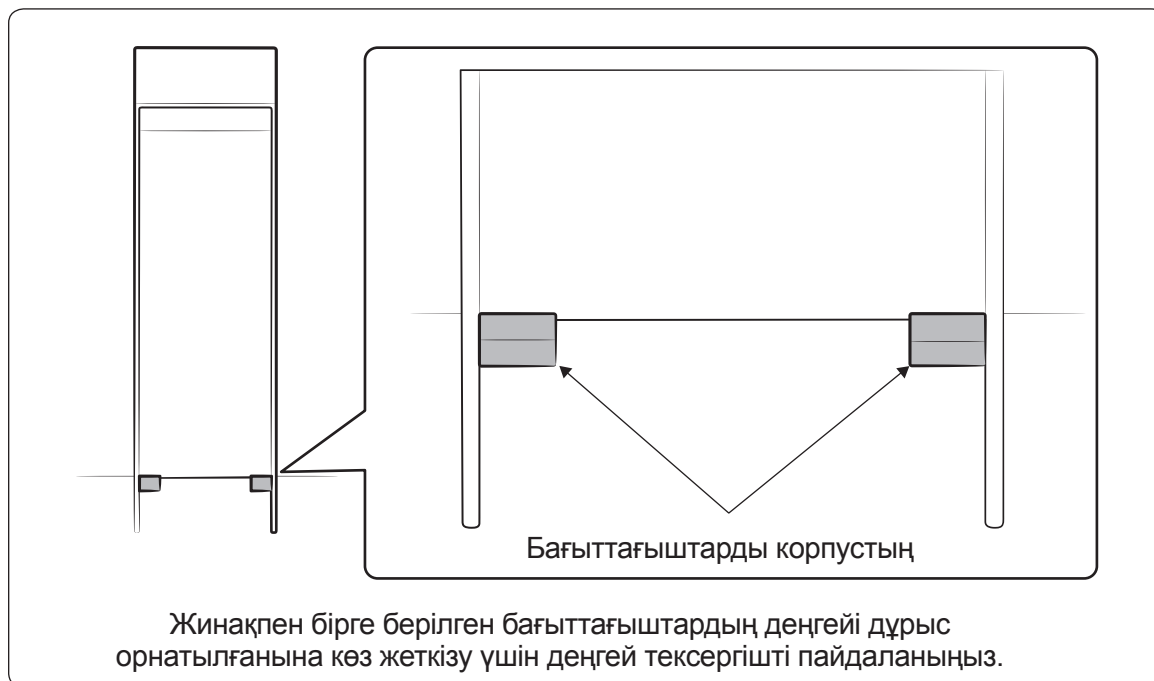

⚠ ВНИМАНИЕ

- Бұйымның орамын ашып, орам материалдарын балалардан алыс ұстаңыз.
- Құрылғыны қаптамаға немесе ұяға орнатқан кезде абай болыңыз, себебі саусақтарыңыз қыстырылып қалуы мүмкін.
- Құрылғыны қаптаманың ішіне орнатқан кезде қуат сымның үстіне қоймаңыз.
- Сымдарға зақым келсе, өрт немесе электр қатері орын алуы мүмкін.
- Құрылғыны орнатқаннан кейін қуат сымын қабырғадағы розеткаға сұғыңыз.
- Орнату жинағындағы бағыттағыштар корпусы орнату үшін қолданылады. Басқа мақсатта қолданбаңыз.
- Егер берілген әдіспен орнатылмаса, қуат тұтыну көлемі артады.

Ас үй жабдығын орнату (RB33/36* үлгілері)

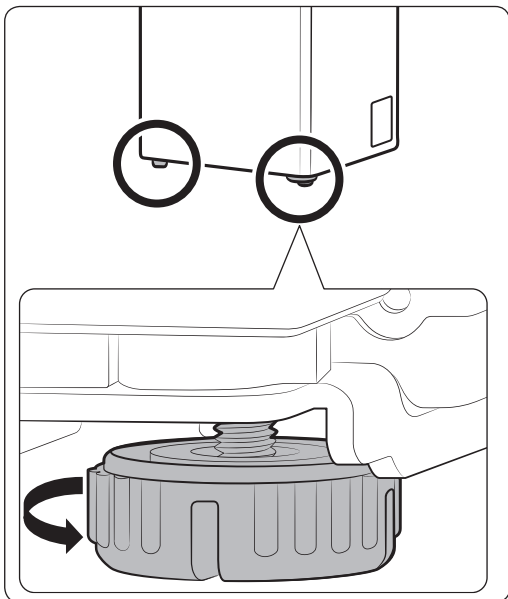

1. Тіректі 9,0 мм (8 айналым) босату үшін сағат тілінің бағытымен бұраңыз.

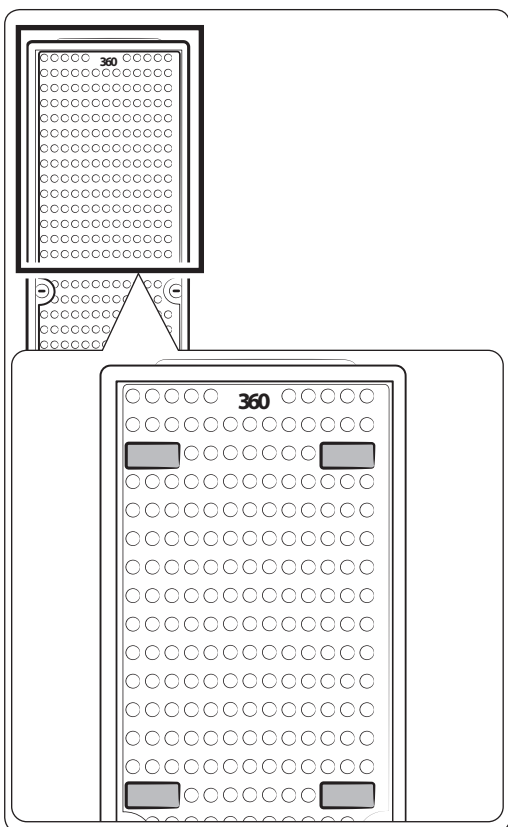

2. Жинақпен бірге берілген ПЭ көбікті құрылғының артқы жағына 4 жерге қойыңыз.

Ас үй жабдығын орнату (RB33/36* үлгілері)

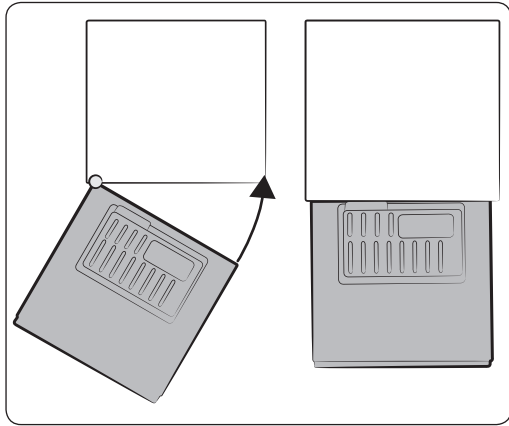

3. Суретте көрсетілгендей құрылғының сол жақ қырын корпусстың сол жақ қабырғасына келтіріп, құрылғының оң жақ қырын корпусстың оң жақ қабырғасына қарай бұрыңыз.

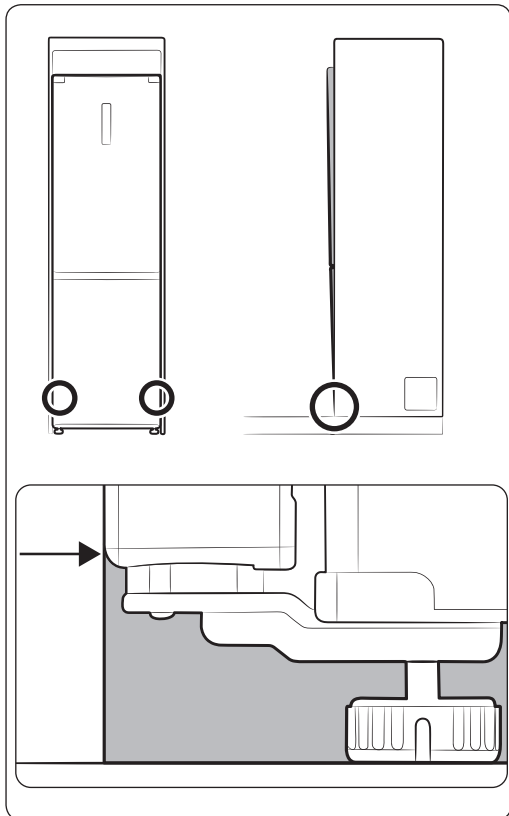

4. Құрылғыны корпусқа орнатқанда құрылғының табаны корпусстың табанына келетін етіп орнатыңыз.

Ас үй жабдығын орнату (RB33/36* үлгілері)

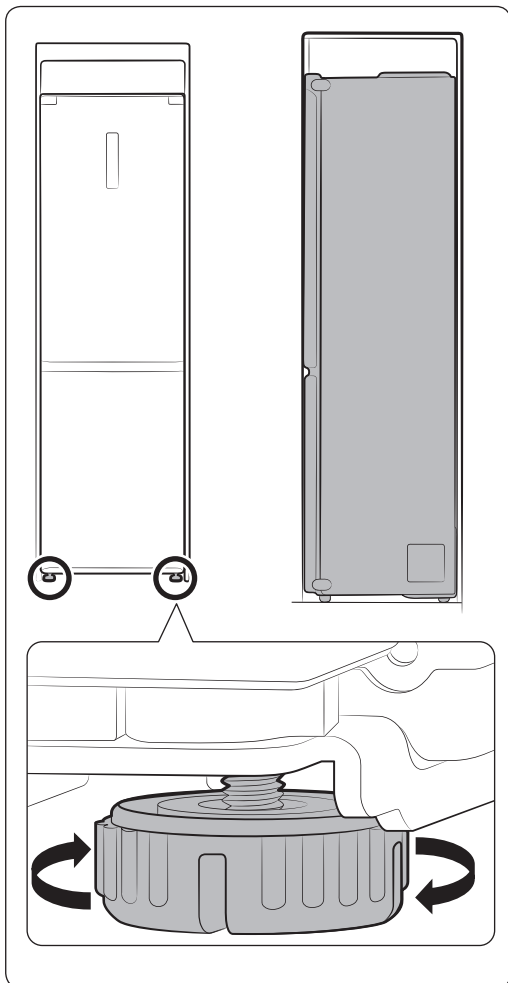

5. Құрылғы мен корпусы өзара сәйкес келтіріп орнату үшін деңгейлеу тірегін реттеңіз.

- Құрылғының үстіңгі жағы шығып тұрса: Тіректерді сағат тілінің бағытымен бұраңыз.
- Құрылғының үстіңгі жағы қисайып қалса: Тіректерді сағат тілінің бағытына қарсы бұраңыз.

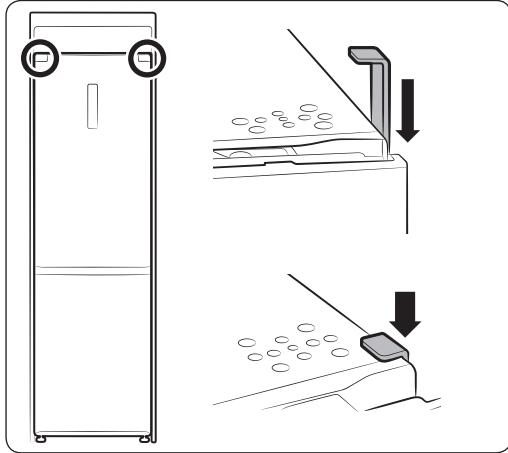

6. Жинақпен бірге берілген “Г”-пішімді керек-жарақты суретте көрсетілгендей саңылауды бітеу үшін корпус пен тоңазытқыштың кез келген жағына кіргізіңіз.
- Кез келген қабырға жақтағы бос орынды толтыру үшін жинақпен берілген “В ТАҚТА” жабдығын пайдалануға болады.

жадынама

жадынама

Бөлме температурасының шектері

Бұл құрылғы техникалық ақпарат тақтайшасында көрсетілген температура санатына сай келеді және қоршаған орта температураларында жұмыс істеуге лайық етіп жасалған.

Санаты	Белгісі	Қоршаған орта температурасының ауқымы (°C)	
		IEC 62552 (ISO 15502)	ISO 8561
Көбейтілген температура	SN	+10 бастап +32 дейін	+10 бастап +32 дейін
Температура	N	+16 бастап +32 дейін	+16 бастап +32 дейін
Субтропикалық	ST	+16 бастап +38 дейін	+18 бастап +38 дейін
Тропикалық	T	+16 бастап +43 дейін	+18 бастап +43 дейін

-  Ішкі температураларға тоңазытқыш/мұздатқыштың орналасуы, қоршаған орта температурасы және есіктің ашылу жиілігі тәрізді факторлар әсер етуі мүмкін. Осы фактордың салдарын жою үшін, температураны қажетінше реттеңіз.

Құрылғыны қоқысқа дұрыс тастау
(Қоқысқа тасталатын электр және электроника құрылғысы)
(Жеке қоқысқа тастау жүйесін пайдаланатын елдерге қатысты)

Қазақша



Өнімдегі, оның керек-жарақтарындағы немесе ілеспе кітапшасындағы белгі, осы өнім мен оның электроникалық керек-жарақтарын (мысалы, зарядтағыш құралы, құлаққабы, USB сымы), қолданыс мерзімі аяқталғаннан кейін басқа тұрмыстық қалдықтармен бірге тастамау керек дегенді білдіреді. Қалдық дұрыс тасталмаған жағдайда қоршаған орта немесе адамдардың денсаулығына келетін зиянның алдын алуға және материалдық ресурстарды қайтадан қажетке жаратуға өз үлесіңізді қосу үшін бұндай заттарды басқа қоқыс түрлерінен бөлектеп, қалдық өнімдерді қайта өңдеуден өткізетін жерге апарып тапсырыңыз.

Тұрмыстық құрылғыны қолданушылар, осы заттарды қоршаған ортаға залалсыз түрде қайта өңдеуден өткізу үшін осы құрылғыны қайда апарып тапсыру, қалай тапсыру туралы егжей-тегжейлі ақпаратты, осы өнімді сатып алған бөлшек сауда орталығына немесе жергілікті мекемеге хабарласып алуына болады.

Коммерциялық мақсатта қолданушылар, өз жабдықтаушыларына хабарласып, сатып алу келісім-шартының талаптарымен танысуы керек. Осы өнім мен оның электроникалық керек-жарақтарын басқа да коммерциялық өнімдердің қалдықтарымен араластырып тастауға болмайды.

SAMSUNG WORLD WIDE байланыс орталығына хабарласыңыз
Samsung өнімдеріне қатысты сұрақтарыңыз немесе айтатын пікіріңіз бар болса,
SAMSUNG тұтынушыларға қолдау көрсету орталығына хабарласыңыз.

Қазақстан Республикасы Алматы қаласы, 050059, Аль-Фараби көшесі 36, блок Б, 3 қабат
8-10-800-500-55-500 (GSM: 7799, VIP care 7700)
www.samsung.com/kz_ru/support





Muzlatgich

Foydalanuvchi qo'llanmasi

RB33J8* / RB36J8* / RB38J7* / RB41J7*

SEUK Avtonom tik turuvchi jihoz

SAMSUNG

Mundarija

Texnika xavfsizligi bo'yicha ma'lumotlar	3
Texnika xavfsizligi bo'yicha ma'lumotlar	3
Muzlatgichingizni sozlash	18
Muzlatgichni o'rnatishga tayyorgarlik	18
Muzlatgichni tekis joylashtirish	20
Muzlatgichingizni ishlatish	22
Boshqaruv panelidan foydalanish	22
Harorat signali	26
OSHPAZ rejimi (qo'shimcha)	26
Muzxona javoni	27
Qismlari va xususiyatlari	28
Muzxona bo'lmasining xususiyatlari	30
Suv dispenserini ishlatish (qo'shimcha)	32
Ichki qismlarini chiqarib olish	34
LED lampani almashtirish	39
Eshigini teskarilash (ixtiyoriy)	40
Tutqichni teskarilash (faqat dastali tutqich modellarida)	41
Eshikni teskarilash	43
Nosozliklarni bartaraf qilish	54
O'rnatish to'plami	56
O'lchamlari	57
O'rnatish	59

Texnika xavfsizligi bo'yicha ma'lumotlar

Texnika xavfsizligi bo'yicha ma'lumotlar

- Jihozni ishga tushirishdan avval bu qo'llanmani diqqat bilan o'qib chiqing va ma'lumot olish uchun saqlab qo'ying.
- Bu jihozdan faqat ushbu qo'llanmada bayon qilingan maqsadlardagina foydalaning. Bu qurilmadan jismoniy, sezgi yoki aqliy qobiliyati cheklangan yoki bilimi va tajribasi yetarli bo'lmagan shaxslar (jumladan bolalar) foydalanishlari mumkin emas. Ularning xavfsizligi uchun javobgar shaxs tomonidan ushbu qurilmadan foydalanish to'g'risida ko'rsatma bergan yoki nazorat qilib turgan hollar bundan mustasno.
- Agar ular nazorat ostida bo'lsalar yoki ularga xavfsizlik uchun javobgar shaxs tomonidan ushbu mashinadan foydalanish to'g'risida ko'rsatmalar berilgan bo'lsa, bu qurilmadan 8 yoki undan kattaroq yoshdagi bolalar, jismoniy yoki aqliy qobiliyatlari cheklangan yoki bilimi va tajribasi yetarli bo'lmagan shaxslar foydalanishlari mumkin. Bolalarga qurilma bilan o'ynash ta'qiqlanadi. Tozalash va texnik xizmat ko'rsatishni bolalar nazoratsiz amalga oshirmasligi kerak.
- Ushbu qo'llanmadagi Ogohlantirishlar va Muhim xavfsizlik ko'rsatmalari yuzaga kelish ehtimoli bo'lgan hamma shartlar va vaziyatlarni ham qamrab olmaydi. Umumiy ehtiyotkorlik choralarini ko'rish va moslamangizni o'rnatish, xizmat ko'rsatish va ishlatish paytida ehtiyot bo'lishingizda o'zingiz mas'ul hisoblanasiz.
- Bu yerda bayon qilingan foydalanish bo'yicha ko'rsatmalar turli modellarga taalluqli bo'lganligi uchun muzlatgichingizning xususiyatlari ushbu qo'llanmada keltirilgan xususiyatlardan bir oz farq qilishi mumkin. Agar biron-bir savolingiz yoki bu borada tashvishlaringiz bo'lsa, sizga yaqin joylashgan xizmat ko'rsatuvchi markaziga murojaat qiling yoki tegishli yordam va kerakli ma'lumotlarni ushbu saytdan oling: www.samsung.com.
- Sovitish moddasi sifatida R-600a yoki R-134a ishlatiladi. Ushbu muzlatgichda qaysi sovitish moddasi ishlatilayotganini ko'rish uchun jihozning orqa tarafidagi kompressor yorlig'i yoki muzlatkich ichidagi pasport yozuvlarini tekshirib ko'ring. Agar bu mahsulotda o't oluvchi

Texnika xavfsizligi bo'yicha ma'lumotlar

gaz (R-600a sovutish moddasi) bo'lsa, uni xavfsiz qayta ishlashga topshirish borasida mahalliy idoraga murojaat qiling.

- Muzlatish tizimidan modda oqib chiqish holatlari yuzaga kelsa, yonuvchan gaz-havo aralashmasining hosil bo'lishi oldini olish uchun jihoz joylashtirilishi mumkin bo'lgan xonaning o'lchami foydalanilgan sovitish kimyoviy moddasi miqdoriga bog'liq bo'lishi kerak.
- Jihozda har qanday shikastlanish holatlari aniqlansa, uni yoqmang. Agar shubhangiz bo'lsa, dilerga murojaat qiling. Jihozga quyilgan har 8 gramm R-600a sovutish moddasi uchun xonada 1 m³ o'lchamdagi joy bo'lishi kerak.

Jihozidagi sovitish kimyoviy moddasi miqdori uning ichidagi identifikatsiya yorlig'ida ko'rsatilgan.

- Naychalardan otilib chiqayotgan sovitish kimyoviy moddasi yonib ketishi yoki ko'zni jarohatlashi mumkin. Naychadan muzlatish moddasi oqayotganda uning yaqinida olov yonib turishiga yo'l qo'ymang, har qanday yonuvchan narsani mahsulot oldidan nariga oling va zudlik bilan xonani shamollating.
- Bunga rioya qilinmasa, yong'in yoki portlash sodir bo'lishi mumkin.
- Ushbu mahsulotga Vakolatli xizmat ko'rsatuvchi shaxsdan boshqa shaxslarning xizmat ko'rsatishi xavflidir. Kvinslendda - malakali texnik mutaxassis qopqoqlarni ochish kerak bo'ladigan xizmat ko'rsatish yoki ta'mirlash uchun gaz bilan ishlashga ruxsatnoma yoki uglevodorodli sovitish moddalari bilan ishlash litsenziyasiga ega bo'lishi SHART. (Faqat Avstraliyada)









Muhim xavfsizlik belgilari va ehtiyot choralari:

OGOHLANTIRISH

Jiddiy tan jarohati yoki o'limga olib kelishi mumkin bo'lgan xavfli omillar yoki harakatlar.

DIQQAT

Yengil tan jarohati yoki mulkka zarar yetishiga olib kelishi mumkin bo'lgan xavfli omillar yoki harakatlar.

-  Urinib KO'RMANG.
-  Qismlarga AJRATMANG.
-  TEGMANG.
-  Ko'rsatmalarga ehtiyotlik bilan amal qiling.
-  Vilkani rozetkadan chiqaring.
-  Tok urmasligi uchun muzlatgich yerga ulanganligiga ishonch hosil qiling.
-  Yordam olish uchun yordam markaziga murojaat qiling.
-  Qayd.

Ushbu ogohlantiruvchi belgilar jihozdan foydalanishda o'zingiz va boshqalar jarohatlanishining oldini olish uchun bu yerda qayd etilgan. Iltimos, ularga diqqat bilan amal qiling.

Ushbu bo'limni o'qib chiqqandan keyin keyinchalik undan ma'lumot olish uchun uni ishonchli joyda saqlang.

Texnika xavfsizligi bo'yicha ma'lumotlar

OGOHLANTIRISH

Tashish va joylashuvdagi jiddiy ogohlantirish belgilari

-  • Jihozni tashish yoki o'rnatish paytida sovitish tizimining hech bir joyiga shikast yetmasligi uchun ehtiyot bo'lish lozim.
- Naychalardan oqib chiqayotgan sovitish moddasi yonib ketishi yoki ko'zni jarohatlashi mumkin. Agar suyuqlik oqishi aniqlansa, ochiq olovdan yoki yonishi ehtimoliga ega narsalardan darhol uzoqlashing va jihoz turgan xonani bir necha daqiqa shamollating.
- Ushbu jihoz tarkibida kam miqdordagi izobutan (R-600a) sovitish moddasi bor, u atrof-muhitga mutlaqo zarar yetkazmaydigan tabiiy gazdir, biroq u ham yonuvchan. Muzlatgich kamerasini bir joydan ikkinchi joyga tashish va so'ng o'rnatishda jihoz sovitish zanjirining hech bir joyi shikastlanmaganligini tekshirish borasida ehtiyot choralari ko'rilishi lozim.

OGOHLANTIRISH

O'rnatishdagi jiddiy ogohlantirish belgilari

-  • Elektr qismlaridagi qoplamaning shikastlanishi tok urishiga yoki yong'inga sabab bo'lishi mumkin.
- Muzlatgichni bevosita quyosh nuri ostiga yoki plita, uy isitgichi va shu kabi boshqa issiqlik chiqazadigan jihozlar oldiga joylashtirmang.
- Bitta uchtalikka bir nechta jihozni ulamang.
Muzlatgich har doim alohida elektr rozetkasiga ulangan holda turishi va undagi quvvat kuchlanishi pasportda yozilganiga mos kelishi kerak.
- Bu yuqori samaradorlikni ta'minlaydi hamda uydagi elektr quvvat zanjirlarining ortiqcha yuklanishi oldini oladi. Yuklanish o'z o'rnida simlarning qizib ketishiga va yong'in chiqishiga olib kelishi mumkin.
- Agar devordagi rozetka bo'shab qolgan bo'lsa, unga elektr quvvat vilkasini tiqmang.
- Elektr quvvatidan zarba olish yoki yong'in chiqishi xavfi mavjud.
- Uzunligi bo'ylab yoki ikki uchida shikastlangan yoki shilingan joylari

bor kabeldan foydalanmang.

- Elektr kabelini tortmang yoki haddan ziyod bukhang.
- Elektr kabelini buramang yoki tugmang.
- Elektr kabelini metal narsalarga ildirmang, ustiga og'ir narsani qo'ymang, narsalar orasiga kiritmang yoki jihoz orqasidagi joyga tiqmang.
- Muzlatgichni boshqa joyga ko'chirish vaqtida jihozni o'zining elektr kabeli ustidan surish yoki kabelning shikastlanishidan ehtiyot bo'ling.
- Bu elektr toki urishi yoki yong'in chiqishiga sabab bo'lishi mumkin.
- Muzlatgich yaqinida aerozol ishlatmang.
- Muzlatgich yaqinida aerozol ishlatilsa, portlashi yoki yong'in chiqishi mumkin.
- Elektr kabelini ortiqcha bukhang yoki ustiga og'ir buyum qo'ymang.
- ★ • Muzlatgichdan foydalanishdan avval uni qo'llanmaga muvofiq ravishda o'rnatish va joylashtirish shart.
- Muzlatgichni nam joyga yoki suv tegishi mumkin bo'lgan joylarga o'rnatmang.
- Elektr qismlaridagi qoplamaning shikastlanishi tok urishiga yoki yong'inga sabab bo'lishi mumkin.
- Elektr vilkani to'g'ri holatda ulang va kabel pastga osilib turishi kerak.
- Agar vilka oyog'ini osmondan qilib ulansa, kabel qirqilib ketishi va yong'inga yoki tok urishiga sabab bo'lishi mumkin.
- Vilka muzlatgichning orqa tomonida qisilib qolmagani yoki shikastlanmasligiga ishonch hosil qiling.
- Muzlatgichni boshqa joyga ko'chirish vaqtida jihozni o'zining elektr kabeli ustidan surish yoki kabelning shikastlanishidan ehtiyot bo'ling.
- Yong'in chiqish xavfi vujudga keladi.
- O'rama materiallarni bolalar qo'li yetmaydigan joyda saqlang.
- Bolalar boshiga kiyib olsa, bo'g'ilib o'lish xavfi bor.
- Bu jihoz rozetkadan osongina foydalanish mumkin bo'lgan tarzda joylashtirilishi kerak.
- Ushbu talabga amal qilmaslik elektr toki chiqib ketishi sababli elektr toki urishi yoki yong'inga olib kelishi mumkin.
- Bu jihozni isitkich yoki yonuvchan material yaqiniga o'rnatmang.

Texnika xavfsizligi bo'yicha ma'lumotlar

- Ushbu muzlatgichni nam, yog'li yoki chang bosgan joylar, to'g'ridan-to'g'ri quyosh va suv (masalan, yomg'ir tomchilari ostiga) ta'siri ostidagi joylarga o'rnatmang.
- Gaz chiqishi mumkin bo'lgan joylar oldiga ushbu jihozni o'rnatmang.
 - Bu elektr toki urishi yoki yong'in chiqishiga sabab bo'lishi mumkin.
- Agar muzlatgichda chang yoki suv hosil bo'lsa, elektr quvvat vilkasini elektr quvvat manбайдan uzing va Samsung Electronics xizmat ko'rsatuvchi markaziga murojaat qiling.
 - Aks holda yong'in chiqish xavfi paydo bo'ladi.
- Jihoz ustiga chiqmang yoki (yuvilgan kir, yoqilgan sham, yoqilgan sigaret, idishlar, kimyoviy reaktivlar, metall buyumlar singari) narsalarni qo'ymang.
 - Bu tok urishi, yong'in, portlash, mahsulot bilan bog'liq muammolar yoki jarohatga sabab bo'lishi mumkin.
- ⚠ • Bu jihoz tegishli tarzda yerga ulangan bo'lishi kerak.
- Jihozni gaz quvuri, plastik suv quvuri yoki telefon liniyasi orqali yerga ulamang.
 - Muzlatgichdagi elektr kuchlanishining ochiqligi natijasida elektr quvvatning har qanday ochiq holatini yuzaga kelishi yoki elektr quvvatidan zarba olishning oldini olish uchun uni yerga ulab qo'yishingiz zarur.
 - Bu tok urishi, yong'in, portlash yoki mahsulot bilan bog'liq muammolarga sabab bo'lishi mumkin.
 - Hech qachon elektr vilkasini tegishli ravishda yerga ulanmagan rozetkaga suqmang va uning mahalliy va milliy qoidalariga muvofiq ekaniga ishonch hosil qiling.
- 🔧 • Agar elektr kabeli shikastlangan bo'lsa, xatarning oldini olish uchun u ishlab chiqaruvchi, uning xizmat ko'rsatish agenti yoki malakali shaxslar tomonidan almashtirilishi kerak.
- Muzlatgich saqlagichini faqat malakali texnik yoki texnik xizmat ko'rsatuvchi tashkilot almashtirishi kerak.
 - Ushbu talabga rioya qilmaslik elektr quvvatidan zarba olish yoki jarohatlanishga sabab bo'lishi mumkin.

⚠️ DIQQAT

O'rnatishdagi ehtiyot belgilari

- ★ • Jihaz to'sig'idagi yoki ichki o'rnatilgan tuzilmasidagi ventilyatsiya tuynuklari to'silib qolmasin.
- Moslamani o'rnatib yoqqandan so'ng ichiga oziq-ovqat joylashtirishdan oldin 2 soat ishlagan holda qoldiring.
- Bu jihazni malakali texnik yoki xizmat ko'rsatuvchi kompaniya o'rnatishi yoki ta'mirlashi tavsiya etiladi.
- Ushbu talabga rioya qilmaslik elektr quvvatidan zarba olish, yong'in chiqishi, portlash, mahsulotga tegishli muammolar yuzaga kelishi yoki shaxsiy jarohatlanishga sabab bo'lishi mumkin.

⚠️ OGOHLANTIRISH

Ishlatishdagi jiddiy ogohlantirish belgilari

- ⊘ • Elektr kabeliga ho'l qo'lingiz bilan tegmang.
 - Bu elektr toki urishiga sabab bo'lishi mumkin.
- Muzlatgich kamerasi ustiga narsalar qo'ymang.
 - Eshigini ochganingizda yoki yopganingizda uning ustidagi narsalar tushib ketishi va jarohatlanishga va/yoki moddiy zararga sabab bo'lishi mumkin.
- Muzlatgich ustiga suv to'ldirilgan idish qo'ymang.
 - Agar suv to'kilib ketsa, tok urishi yoki yong'in chiqishi mumkin.
- Muzlatgich kameraning ichki devorlariga yoki muzlatgich kameraga joylashtirilgan mahsulotlarga nam qo'llaringiz bilan tegmang.
 - Bu sovuq urishga olib kelishi mumkin.
- Haroratga nisbatan sezgir bo'lgan moddalar, masalan, yonuvchan aerezollar, yonuvchan buyumlar, quruq muz, dori vositalari yoki kimyoviy moddalardan muzlatgich yaqinida foydalanmang yoki qo'ymang. Uchuvchan yoki yonuvchan buyumlar yoki moddalarni (benzol, suyultirgich, propan gazi, spirt, efir, suyultirilgan gaz va

Texnika xavfsizligi bo'yicha ma'lumotlar

shunga kabilarni) muzlatgichda saqlamang.

- Muzlatgich faqat oziq-ovqat mahsulotlarini saqlash uchun mo'ljallangan.
- Bu yong'in chiqishi yoki portlashga olib kelishi mumkin.
- Muzlatgichda farmatsevtika mahsulotlari, ilmiy tadqiqot materiallari yoki haroratga sezgir mahsulotlarni saqlamang.
- Muayyan harorat nazoratini qat'iy talab qiluvchi mahsulotlarni muzlatgichda saqlamang.
- Agar ishlab chiqaruvchi tavsiya qilgan bo'lmasa, muzlatkich/muzxona ichiga elektr jihozlarni joylashtirmang yoki ulardan foydalanmang.
- Agar dori yoki tutun hidini sezib qolsangiz, zudlik bilan elektr quvvati vilkasini sug'urib oling va Samsung Electronics xizmati markaziga murojaat qiling.
- Agar muzlatgich ichiga chang yoki suv kirsas, elektr manbasiga ulash kabeli vilkasini rozetkadan sug'uring va Samsung Electronics xizmat markaziga murojaat qiling.
- Aks holda yong'in chiqish xavfi paydo bo'ladi.
- Gaz chiqishi aniqlangan hollarda har qanday ochiq olov yoki uchqun chiqazuvchi manbalardan uzoqlashing va jihoz turgan xonani bir necha daqiqa shamollating.
- Muz erishi jarayonini tezlashtirish uchun ishlab chiqaruvchi tavsiya qilganlaridan o'zga mexanik qurilmalar va boshqa vositalardan foydalanmang.
- Sovitish kimyoviy moddasining aylanish sxemasiga zarar yetkazmang.
- Jihoz yuzasiga hasharotlarga qarshi vosita kabi uchuvchan moddalarni sepmang.
- Bu odam uchun zararli bo'libgina qolmasdan, tok urishi, yong'in chiqishi yoki mahsulot bilan bog'liq muammolarga olib kelishi ham mumkin.
- Muzlatgich ichini quritish maqsadida sochni quritish jihozidan foydalanmang. Yomon hidlarni ketkazish uchun muzlatgich ichiga yonib turgan shamni qo'ymang.
- Bu elektr toki urishi yoki yong'in chiqishiga sabab bo'lishi mumkin.
- Suv baki, muz patnisi va suv kubiklarini faqat ichimlik suvi (mineral suv yoki tozalangan suv) bilan to'ldiring.
- Suv bakini choy, sharbat yoki sport ichimligi bilan to'ldirmang, bu muzlatkichni shikastlashi mumkin.

- Muzlatgich eshigi yoki tortmalariga o'tirmang yoki osilmang.
- Buning natijasida muzlatgich yiqilib ketishi, eshigi ajralib ketishi yoki eshik yorig'iga qo'lingiz tiqilib qolishi hamda mulkka zarar yetishi yoki jarohat olish mumkin.
- Muzlatgich eshiklarini muzlatgichdan foydalanmayotgan vaqtda ochiq qoldirib ketmang va bolalarni uning ichiga kirib olishlariga yo'l qo'ymang.
- Chaqaloqlar va bolalarning tortma ichiga kirib olishlariga yo'l qo'ymang.
- Bu qamalib qolish natijasida bo'g'ilib o'lish yoki tan jarohati olishga sabab bo'lishi mumkin.
- Muz erishi jarayonini tezlashtirish uchun ishlab chiqaruvchi tavsiya qilganlaridan o'zga mexanik qurilmalar va boshqa vositalardan foydalanmang.
- Sovitish kimyoviy moddasining aylanish sxemasiga zarar yetkazmang.
- Muzxona polkasini teskarisiga qo'ymang.
Polka probkasi ishlamasligi mumkin.
- Bu shisha polkaning tushib ketishi tufayli shaxsning jarohatlanishiga olib kelishi mumkin.
- ★ • Agar gaz (masalan, propan, suyultirilgan neft gazi va hokazo) sizib chiqayotganini sezsangiz, vilkaga tegmagan holda, zudlik bilan xonani shamollating. Qurilma yoki elektr kabeliga tugmang.
- Shamollatgichdan foydalanmang.
- Uchqun chiqishi portlash yoki yong'inga olib kelishi mumkin.
- Faqat ishlab chiqaruvchi yoki xizmat ko'rsatuvchi xodim bergan LED lampalaridan foydalaning.
- Bolalar jihoz bilan o'ynamasligini ta'minlash uchun nazorat ostida bo'lishi lozim.
- Barmoqlaringizni "qisib qoladigan" joylardan uzoqroq tuting; eshiklar va shkaf orasidagi bo'sh joylar ataylab kichik qilingan.
- Bolalar muzlatgich eshigiga osilmasin. Aks holda jiddiy jarohat olishi mumkin.
- Bolalar qamalib qolishi xatari bor.
Bolalarning muzlatgich ichiga kirishiga yo'l qo'ymang.
- Shisha idishlari tushib ketmasligi uchun, muzlatgich ichida ular bir-biriga zich joylashtirilishi kerak.
- Ushbu muzlatgich faqat uy muhitida oziq-ovqat mahsulotlarini saqlash uchungina mo'ljallangan.

Texnika xavfsizligi bo'yicha ma'lumotlar

- Dispenser teshigiga, muz tarnovi yoki muz tayyorlagich chelagiga barmoqlaringizni yoki boshqa buyumlarni tiqmang.
- Bu shaxsiy tan jarohati olish yoki moddiy zarar ko'rishga sabab bo'lishi mumkin.
- Muzlatgich osti yoki orqasiga qo'l, oyoq yoki (ovqatlanish tayoqchalari va shu kabi) metall buyumlarni tiqmang.
- Bu elektr toki urishi yoki jarohatlanishga olib kelishi mumkin.
- O'tkir uchli narsalar shaxsiy jarohatlanishga sabab bo'lishi mumkin.
- ⚠ • Jihozni o'zingizcha ta'mirlash, qismlarga ajratish yoki o'zgartirishga urinmang.
- Standart saqlagichlardan boshqa hech qanday saqlagichdan (masalan, mis, po'lat sim va hokazolardan) foydalanmang.
- Jihozni ta'mirlash yoki qayta o'rnatish zarur bo'lsa, yaqinroqdagi xizmat ko'rsatish markaziga murojaat qiling.
- Ushbu talabga amal qilmaslik elektr toki urishi, yong'in chiqishi, mahsulotning ishlashi bilan bog'liq muammolar yoki shikastlanishga olib kelishi mumkin.
- 🔧 • Agar jihoz g'alati shovqin, kuygan hid yoki tutun chiqarsa, darhol vilkani rozetkadan sug'uring va yaqinroqdagi xizmat ko'rsatish markaziga murojaat qiling.
- Ushbu talabga rioya qilmaslik elektr quvvatidan zarba olish yoki tan jarohat olish xavfini tug'diradi.
- Muzlatgichning ichki lampasini almashtirishdan oldin elektr vilkasini rozetkadan sug'uring
- Aks holda tok urishi mumkin.
- Lampani almashtirishda qiyinchilikka duch kelsangiz, xizmat ko'rsatish vakiliga murojaat qiling.
- Agar mahsulot LED lampa bilan jihozlangan bo'lsa, lampa qopqog'i va LED lampani o'zboshimchalik bilan bo'shatib olmang.
- Xizmat ko'rsatish vakiliga murojaat qiling.
- Elektr quvvati vilkasini devordagi rozetkaga tiqing. Shikastlangan elektr quvvati vilkasi, elektr kabeli yoki liqillab turgan rozetkadan foydalanmang.
- Bu elektr toki urishi yoki yong'in chiqishiga sabab bo'lishi mumkin.
- Suv to'ldirilgan idishni qurilma ustiga qo'ymang.

- Agar suv to'kilib ketsa, tok urishi yoki yong'in chiqishi mumkin.
- Hech qachon ultrabinafshali elektr diod chirog'iga uzoq vaqt tikilib turmang.
- Bu ultrabinafsha nurlari sababli ko'zning charchashiga olib kelishi mumkin.

DIQQAT

Ishlatishdagi ehtiyot belgilari

- ★ • Jihozdan samarali foydalanish uchun,
 - Oziq-ovqat mahsulotlarini jihazning orqa tarafidagi havo teshiklariga yaqin qo'ymang, chunki bu muzlatgich ichida havo bemalol aylanishiga to'sqinlik qilishi mumkin.
 - Oziq-ovqat mahsulotlarini muzlatgichga joylashtirishdan avval tegishli tarzda o'rang yoki germetik idishlarga soling.
 - Yangi taomni avvaldan turgan taom oldiga muzlatish uchun qo'ymang.
 - Muzxonada shisha, butilka yoki gazlangan ichimliklarni joylashtirmang.
 - Konteyner muzlashi va sinishi, bu esa jarohatlanishga olib kelishi mumkin.
 - Muzlatilgan mahsulotlarni saqlashning maksimal vaqti va yaroqlilik muddatlariga amal qiling.
 - Agar uch haftadan kam muddatga ketsangiz, uni tokdan ajratib qo'yish shart emas. Ammo uch haftadan uzoqroq muddatga ketsangiz, oziq-ovqat mahsulotlarini chiqarib tashlang.
Muzlatgichni tokda sug'urib, tozalang, chaying va quring.
 - Muzlatkich bo'lmasiga gazlangan yoki vijillovchi ichimliklarni qo'ymang. Shisha yoki shisha idishlarni muzlatgich kameraga qo'ymang.
 - Shisha ichidagi suyuqlik muzlaganda u chil-chil sinib, shaxsiy tan jarohati yoki mulkka zarar yetkazishi mumkin.
 - Muzlatgich funksiyalarini o'zgartirmang.
 - O'zgartirilsa, natijada tan jarohati va/yoki mulkka zarar yetkazishi mumkin. Tayyor jihazga 3-shaxslar tomonidan kiritilgan o'zgartirishlar va modifikatsiyalar na Samsung xizmat ko'rsatish kafolati bilan qoplanadi va na Samsung ushbu kiritilgan o'zgartirishlar natijasida yuzaga kelgan xavfsizlik muammolari va zararlarga majburiyatni o'z bo'yniga oladi.
 - Havo aylanish tuynuklarini to'sib qo'ymang.
 - Agar havo tuynuklari ayniqsa plastik paketlar bilan to'silib qolsa, muzlatgich ortiqcha sovib ketishi mumkin.

Texnika xavfsizligi bo'yicha ma'lumotlar

- Faqat muzlatgichning o'zida mavjud muz qurilmasidan foydalaning.
- Ichkaridagi oshiqcha namlikni artib oling va eshiklarni ochiq qoldiring.
 - Aks holda hid va mog'or paydo bo'lishi mumkin.
- Muzlatgichga suv tekkanida elektr quvvati vilkasini chiqarib oling va Samsung Electronics xizmat markaziga murojaat qiling.
- Shisha yuzasiga zarba bermang yoki qattiq kuch ishlatmang.
 - Singan shisha odamga jarohat va/yoki mulkka zarar yetkazishi mumkin.
- Muzlatgich eshigidagi savatlarda sabzavot yog'ini saqlamang. Yog' qotib qolib, ta'mi o'zgarishi va ishlatish qiyin bo'lib qolishi mumkin. Bundan tashqari, ochiq idishdan yog' sizib chiqishi va eshik savatining yorilishiga olib kelishi mumkin. Yog' idishini ochgandan so'ng uni salqin va soya joyda, masalan, shkaf yoki bufetda saqlagan ma'qul.
 - Sabzavot yog'iga misol: zaytun yog'i, makkajo'xori yog'i, uzum yog'i va hokazo.

⚠️ DIQQAT

Tozalash va texnik xizmatdagi ehtiyot belgilari

- ★ • Displayga to'g'ridan-to'g'ri tozalash vositalarini sepmang.
 - Displaydagi chop qilingan harflar o'chib ketishi mumkin.
- Jihoz ichiga suv kabi o'zga moddalar tushgan bo'lsa, elektr quvvat vilkasini elektr quvvat manbaidan uzing va manzilingizga yaqin joylashgan xizmat ko'rsatuvchi xodimga murojaat qiling.
 - Ushbu talabga rioya qilmaslik elektr quvvatidan zarba olish yoki yong'in chiqish xavfini tug'diradi.
- Chang va suv kabi begona moddalarni ketkazish uchun elektr vilkasi va kontakt tishlarini muntazam ravishda quruq latta bilan artib turing.
 - Elektr vilkasini sug'urib oling va quruq latta bilan arting.
 - Ushbu talabga rioya qilmaslik elektr quvvatidan zarba olish yoki yong'in chiqish xavfini tug'diradi.
- Jihozni unga to'g'ridan-to'g'ri suv seplash bilan tozalamang.
- Tozalash uchun benzin, suyultirgich yoki matolarni oqartirgichda, xlordan foydalanmang.
 - Ular jihoz yuzasini shikastlashi va yong'inga olib kelishi mumkin.
- Dispenser teshigiga hech qachon barmoqlaringizni tiqmang.

- Bu shaxsiy tan jarohati olish yoki moddiy zarar ko'rishga sabab bo'lishi mumkin.
- ☞ • Tozalashdan yoki xizmat ko'rsatishdan avval jihozni rozetkadan sug'uring.
- Ushbu talabga rioya qilmaslik elektr quvvatidan zarba olish yoki yong'in chiqish xavfini tug'diradi.
- Muzlatkichni tozalash uchun toza gubka yoki yumshoq latta bilan iliq suvda yumshoq yuvish vositasi ishlatilgich.
- Abraziv yoki dag'al tozalash vositalari, masalan, oyna tozalagich, tozalovchi birikma, yonuvchan suyuqliklar, xlorid kislota, tozalovchi mum, to'yintirilgan vositalar, oqartirgich, tarkibida neft bo'lgan tozalash vositalarini tashqi sirt (eshiklar va korpus), plastik qismlari, eshik va ichki tomoni va qistirmalarni yuvishda ishlatmang.
- Bular materialni tirnashi yoki shikast yetkazishi mumkin.
- Shisha tokchalar yoki qopqoqlar sovuq bo'lgan holatida issiq suv bilan yuvmang. Shisha tokchalar va qopqoqlar haroratning keskin o'zgarishida yoki urib yuborilsa yoki tushib ketsa, sinishi mumkin.

⚠ OGOHLANTIRISH

Chiqitga chiqarishdagi jiddiy ogohlantirish belgilari

- ★ • Bolalar osonlikcha osilib kirmasligi uchun javonlarni joyida qoldiring.
- Chiqitga chiqarishdan oldin jihozning orqa tarafidagi naychalardan birortasi ham shikastlanmaganiga amin bo'ling.
- Sovitish moddasi sifatida R-600a yoki R-134a ishlatiladi. Ushbu muzlatgichda qaysi sovitish moddasi ishlatilayotganini ko'rish uchun jihozning orqa tarafidagi kompressor yorlig'i yoki muzlatkich ichidagi pasport yozuvlarini tekshirib ko'ring. Agar bu mahsulotda o't oluvchi gaz (R-600a sovitish moddasi) bo'lsa, uni xavfsiz qayta ishlashga topshirish borasida mahalliy idoraga murojaat qiling. Izolyatsiyalovchi gaz sifatida siklopentan ishlatilgan. Izolyatsion materialdagi gazlarni maxsus usulda chiqitga chiqarish lozim. Ushbu mahsulotni atrof muhitga zararsiz tarzda chiqitga chiqazish uchun mahalliy hokimiyat idoralariga murojaat qiling. Chiqitga chiqarishdan oldin jihozning orqa tarafidagi naychalardan birortasi ham shikastlanmaganiga amin bo'ling. Naychalarni ochiq joyda sindirish lozim.

Texnika xavfsizligi bo'yicha ma'lumotlar

- Bu yoki boshqa muzlatgichni chiqitga chiqarganda kichik yoshdagi bolalar yoki jonivorlar ichiga qamalib qolmasligi uchun eshik/eshik zichlagichlari va zulfinlarini olib tashlang. Bolalar jihozning ichiga kirmasligi va o'ynamasliklarini nazorat qilib turish kerak.
- Agar bola ichkarida qamalib qolsa, jarohatlanishi va nafas ololmay o'lib qolishi mumkin.
- Bu jihozning o'rama materiallarini atrof-muhitga zararsiz tarzda chiqitga chiqaring.
- Barcha o'rama materiallarini bolalar qo'li yetmaydigan joyga qo'ying, chunki o'rama materiallar bolalar uchun xavfli.
- Agar bola paketni boshiga kiysa, bo'g'ilib qolishi mumkin.

To'g'ri foydalanish uchun qo'shimcha maslahatlar

- Agar elektr quvvati ta'minotida uzilish yuz bergan bo'lsa, elektr ta'minoti tarmog'ining mahalliy idorasiga qo'ng'iroq qilib, uzilish qancha davom etishi mumkinligini so'rab biling.
- Bir yoki ikki soat ichida bartaraf etiladigan uzilishlar muzlatgichdagi harorat ko'rsatkichlariga ta'sir qilmaydi. Biroq, jihoz elektr toki bilan ta'minlanmayotgan vaqtda, uning eshigini kamroq ochib-yoping.
- Agar elektr quvvati uzilishi 24 soatdan ko'p davom etadigan bo'lsa, barcha muzlatilgan oziq-ovqat mahsulotlarini chiqarib oling.
- Agar muzlatgich ishlashga moslashgan haroratdan yuqoriroq bo'lgan joyda uzoq vaqt davomida turib qolsa, bir maromda ishlamasligi mumkin (muzlatilgan narsalar erishi yoki muzlatilgan oziq-ovqat bo'lmasining ichi isib ketishi mumkin).
- Muayyan oziq-ovqatlar past darajada saqlanishi o'z xususiyatiga ko'ra saqlanishga yomon ta'sir ko'rsatishi mumkin.
- Muzlatgichingizda yaxlash bo'lmaydi, ya'ni uni qo'lda eritishga hojat yo'q, bu avtomatik tarzda bajariladi.
- Muzni eritish vaqtida harorat ko'tarilishi ISO talablariga muvofiq keladi. Agar erish vaqtida muzlatilgan oziq-ovqat mahsulotlarining harorati ko'tarilmasligini istasangiz, ularni bir necha qavat gazetaga o'rang.
- To'liq erib bo'lgan oziq-ovqat mahsulotlarini qayta muzlatmang.

Elektr tokini tejash bo'yicha maslahatlar

- Muzlatgichni mos havo almashinuviga ega bo'lgan salqin, quruq xonaga o'rnatib. Uning oftobda qolmasligiga ishonch hosil qiling va issiqlik manbalari (masalan, radiator) yaqiniga o'rnatmang.
- Energiyani sarflash samaradorligini ta'minlash maqsadida havo yo'llari va panjaralarini to'sib qo'ymaslik tavsiya qilinadi.
- Issiq ovqat mahsulotini muzlatgichga joylashtirishdan avval uning sovushini poylang.
- Muzlatgichdagi muzlatilgan ovqatni eritishga qo'ying. So'ngra muzlatgichdagi ovqatni sovitish uchun sovitilgan mahsulotlarning past haroratidan foydalanishingiz mumkin.
- Taom qo'yish yoki chiqarish vaqtida jihoz eshigini uzoq vaqt ochib turmang. Eshik qancha kamroq vaqt ochiq bo'lsa, muzxona ichida shuncha kam muz hosil bo'ladi.
- Muzlatgichni orqa va yon taraflarda bo'shliq qoldirib o'rnatish tavsiya etiladi. Bu elektr tok iste'molini kamaytiradi va natijada elektr tok uchun xarajatlaringiz ham kamayadi.
- Oraliq qiymatlari quyidagicha bolishini tavsiya qilamiz :
 - Ong, chap va orqa tomonida: 50 mm dan koproq
 - Yuqori tomonida: 100 mm dan koproq
- Elektr tokdan samarali tarzda foydalanish uchun savatchalar, surilma qutilar, polkalar kabi barcha ichki moslamalarni ishlab chiqaruvchi tomonidan ta'minlangan o'rinda saqlang.

Bu qurilma uy sharoitida va

- do'konlardagi oshxona hududlari, ofislar va boshqa ish muhitlari;
- fermer xo'jaliklarida va mehmonxonalar, motellar va boshqa turar-joy muhitlaridagi mijozlar tomonidan;
- uxlash va nonushta turidagi muhitlarda;
- umumiy ovqatlanish va shunga o'xshash chakana savdo uchun qo'llanilmaydigan boshqa joylarda foydalanish uchun mo'ljallangan.

Muzlatgichingizni sozlash

Muzlatgichni o'rnatishga tayyorgarlik

Samsung muzlatgichini xarid qilganingiz bilan tabriklaymiz.

Bu jihozning eng zamonaviy funksiyalari va samaradorligidan bahramand bo'lasiz degan umiddamiz.

- Muzlatgichdan foydalanishdan avval uni qo'llanmaga muvofiq ravishda o'rnatish va joylashtirish shart.
- Bu jihozdan faqat ushbu qo'llanmada bayon qilingan maqsadlardagina foydalaning.
- Texnik xizmat ko'rsatish malakali mutaxassis tomonidan bajarilishini maslahat beramiz.
- Bu jihozning o'rama materiallarini atrof-muhitga zararsiz tarzda chiqitga chiqaring.

Muzlatgich uchun eng ma'qul joyni tanlash

- Oftob tushmaydigan joyni tanlang.
- Poli tekis (yoki iloji boricha tekisroq) joyni tanlang.
- Muzlatgich eshiklari bimalol ochiladigan keng joyni tanlang.
- Muzlatgichni tekis yuzaga o'rnatish uchun yetarli joyni band qiling.
- Agar muzlatgich tekis turmasa, ichki sovitish tizimi yaxshi ishlamasligi mumkin.
- Ishlatganda kerak bo'ladigan umumiy maydon.
Quyidagi chizmalar va o'lchamlarga qarang.

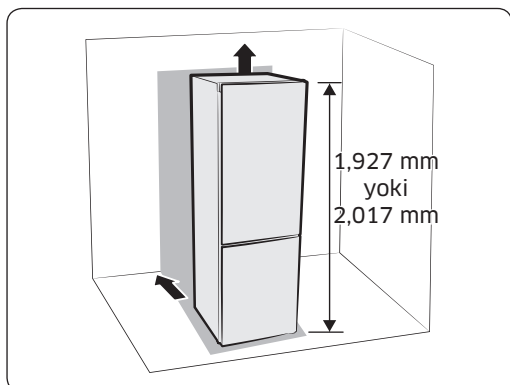

- Havo aylanishi uchun jihoz o'ngida, chapida, orqasida va tepasida yetarlicha bo'sh joy bo'lsin. Bu elektr tok iste'molini kamaytiradi va natijada elektr tok uchun xarajatlaringiz ham kamayadi.
- Muzlatgichni harorat 10 °C dan pasayib ketadigan joyga o'rnatmang.
- Muzlatgichga texnik xizmat ko'rsatish kerak bo'lganida bemaolol siljitish mumkin bo'lsin.

	RB41/38		RB36/33	
	155°		100°	
a	O'YIQ TUTQICH	DASTALI TUTQICH	O'YIQ TUTQICH	DASTALI TUTQICH
A	900 mm	906 mm	1139 mm	1145 mm
B	1330 mm	1137 mm	688 mm	732 mm

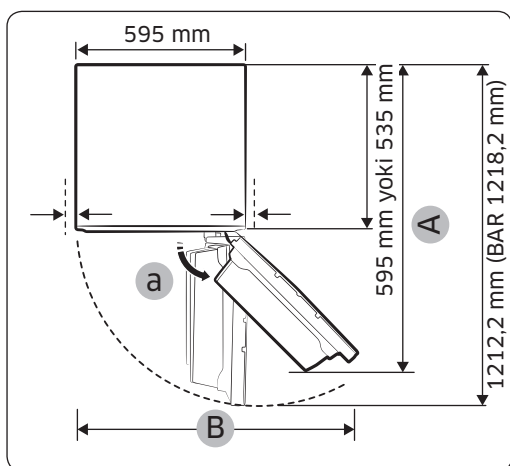

- O'lchovlar dizaynga asoslanadi, shu sababli o'lchash usuliga qarab farqlanishi mumkin.

⚠️ DIQQAT

Muzlatgichning orqa tomonida o'rnatish, texnik xizmat yoki tozalash kerak bo'lsa, jihozni tashqariga to'g'ri tortib chiqaring va ish tugaganidan keyin joyiga itarib kiringiz.

To'liq yuklanishli muzlatgichni pol ko'tara oladigan bo'lsin.

Aks holda pol shikastlanishi mumkin.

⚠️ DIQQAT

Elektr shnurining ortiqchasini yerga tegmaydigan qilib muzlatgichning orqa tomoniga o'rab qo'ying, shunda joyidan siljitish paytida g'ildiraklar shnurga shikast yetkazmaydi.

Muzlatgichingizni sozlash

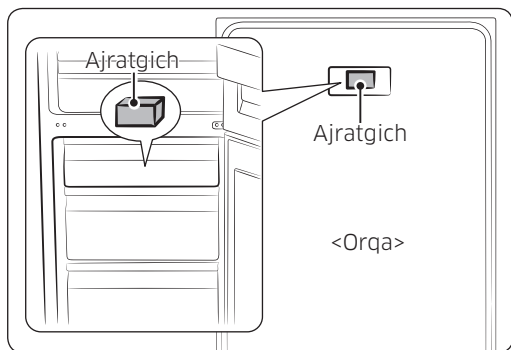

-  Ajratgich (kulrang to'rtburchak) ustidagi qog'ozni olib tashlab, uni muzlatgichning orqa tomoniga qistiring, shunda samarasi ortadi. Muzlatgichni o'rnatganda ajratgich yuqoridagi rasmdagidek mahkamlansin. U muzlatgich samaradorligini oshiradi. Muzlatgichni mebel ichiga o'rnatsangiz, ajratgichni olib tashlash lozim.

Pol

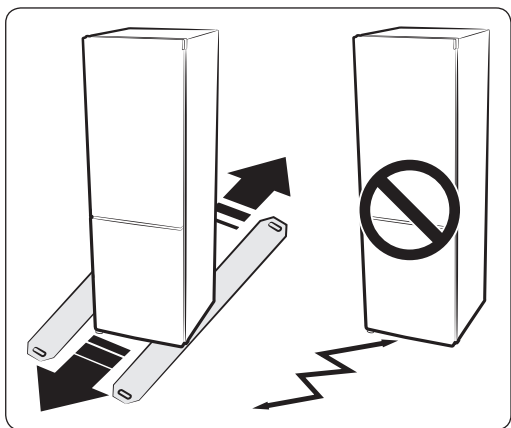

To'g'ri o'rnatilishi uchun muzlatgichni qattiq materialdan qilingan tekis yuzaga qo'ying, bu joy polning boshqa qismlari bilan bir xil balandlikda bo'lishi kerak. Bu yuza to'liq yuklangan muzlatgichni ko'tara oladigan darajada mustahkam bo'lishi lozim. Polning sirtini himoyalash maqsadida katta karton qirqib oling va ishlayotgan joyingizda muzlatgich tagiga qo'ying.

-  • Muzlatgichni tortish yoki itarish natijasida pol shikastlanishi mumkin. O'rnatib bo'lingan muzlatgich siljitsa, pol shikastlanishi mumkin.

Muzlatgichni tekis joylashtirish

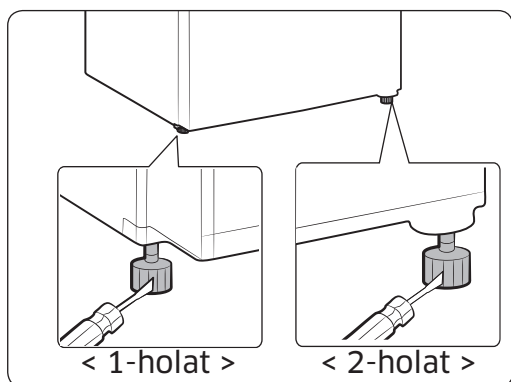

Agar jihozning oldi tarafi orqasiga qaraganda ozgina balandroq bo'lsa, eshigini osongina ochib-yopish mumkin bo'ladi.

Muzlatgichni o'rnatayotganda mahkam o'rnashi uchun har ikkala oyoqchalar polga tegib turganiga amin bo'ling.

1-holat) Jihoz chapga egilgan. Jihoz tekis joylashgunicha chapki rostlash oyoqchasini strelka bo'yicha aylantiring.

2-holat) Jihoz o'ngga egilgan. Jihoz tekis joylashgunicha o'nggi rostlash oyoqchasini strelka bo'yicha aylantiring.

Yangi muzlatgichni o'rnatib bo'lgach, uning to'liq xususiyatlari va funksiyalarini sozlash va bahramand bo'lishga tayyorsiz.

Quyidagilarni bajarganingizdan so'ng muzlatgich to'liq ishlashni boshlashi kerak.

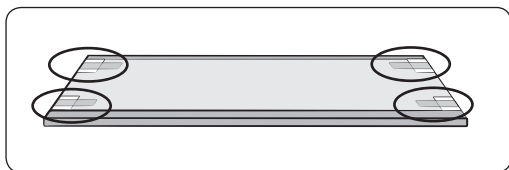

Aks holda, birinchi navbatda quvvat ta'minoti va elektr manbasini tekshiring yoki ushbu qo'llanma orqasidagi nosozliklarni tuzatish bo'limini ko'ring. Qo'shimcha savollar bo'lsa, Samsung Electronics xizmat ko'rsatish markaziga murojaat qiling.

- 1.** Muzlatgichni mos keladigan joyga qo'ying, devor bilan muzlatgich orasida yetarlicha oraliq qolsin. Ushbu qo'llanmadagi o'rnatish yo'l-yo'riqlarini o'qing.
 - 2.** Muzlatgichni ishlatishdan avval quyidagi rasmda ko'rsatilgan tokcha burchaklaridagi qoplamalarni olib tashlang.
(Muzlatgichni tashish vaqtida himoyalash uchun penopolietilen ishlatilgan).
 - 3.** Muzlatgich elektr tarmog'iga ulangach, eshiklarini ochganingizda ichki chiroqlar yonishi kerak.
 - 4.** Haroratni eng sovuq darajaga qo'ying va bir soat kuting.
Muxxona bir oz muzlaydi va motor ravon ishlab ketadi.
 - 5.** Muzlatgichni yoqqaningizdan so'ng kerakli haroratga yetgunicha bir necha soat o'tadi.
Muzlatgich harorati yetarlicha sovigach, unda oziq-ovqat va ichimlik saqlash mumkin.
-  Muzlatgichni yoqqaningizdan so'ng signal beradi. Muxxona yoki Muzlatgich tugmasini bosing.

Muzlatgichingizni ishlatish

Boshqaruv panelidan foydalanish

A TURIDAGI

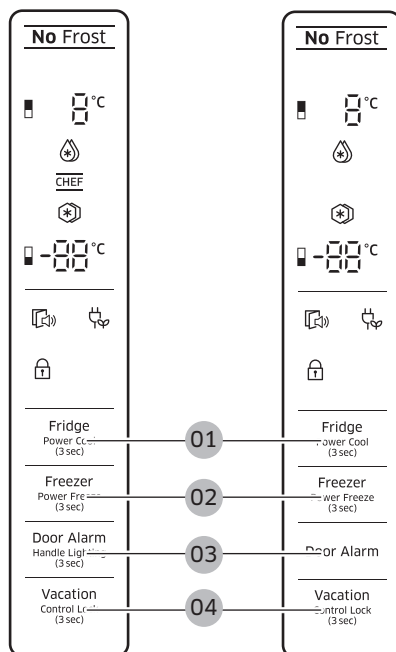

B TURIDAGI

C TURIDAGI

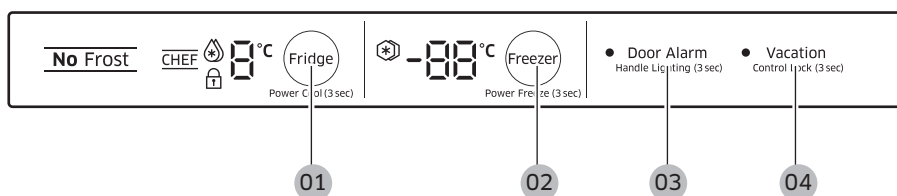

D TURIDAGI



 Boshqaruv panelida har gal tugmani bosganingizda qisqa signal eshitasiz.

 Hech qaysi tugma bosilmasa, energiya sarfini kamaytirish uchun eshik signalidagi tashqari displeydagi barcha LED chiroqlar o'chadi. Ammo Kuchli muzlatish, Kuchli sovitish, Qulflash va Ta'til funksiyalari yoniq bo'lsa, tegishli LED chiroqlar yonadi.

01 Muzlatgich / Kuchli sovitish (3 son)**Fridge (Muzlatgich)**

Muzlatgich tugmasini bosib, 1 °C va 7 °C o'rtasidagi kerakli haroratga qo'ying. Odatiy tarzda harorat 3 °C qilib belgilangan. Har gal Muzlatgich tugmasini bossangiz, harorat quyidagi tartibda o'zgaradi va harorat indikatorini kerakli haroratni ko'rsatadi.

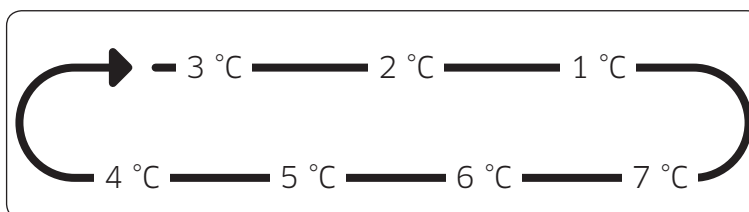
**Power Cool (Kuchli sovitish)**

Kuchli sovitish funksiyasini yoqish uchun bu tugmani 3 soniya bosib turing.

Kuchli sovitish indikatorini (🔥) yonadi va muzlatgich vaqtini tezlashtiradi.

Bu funksiya bir necha soatga faollashtiriladi, keyin avvalgi haroratga qaytadi.

Bu funksiya avtomatik tarzda o'chadi.

Kuchli sovitish jarayoni tugallangach, Kuchli sovitish indikatorini o'chadi va muzlatgich avvalgi harorat sozlamasiga qaytadi.

Bu funksiyani o'chirish uchun muzlatgich tugmasini yana 3 soniya bosib turing.

- 📄 • Kuchli sovitish funksiyasini ishlatganingizda muzlatgichni sovitish bir necha soatga tezlashtiriladi.
- Bu funksiyani ishlatganda energiya sarfi ortadi. Kerak bo'lmaganida o'chirib qo'ying va muzlatgichni avvalgi haroratiga qaytaring.

Muzlatgichingizni ishlatish

02 Muxxona / Kuchli muzlatish (3 son)

Freezer (Muxxona)

Muxxona tugmasini bosib, -15°C va -23°C o'rtasidagi kerakli haroratga qo'ying. Odatiy tarzda harorat -19°C qilib belgilangan. Har gal Muxxona tugmasini bossangiz, harorat quyidagi tartibda o'zgaradi va harorat indikatorini kerakli haroratni ko'rsatadi.

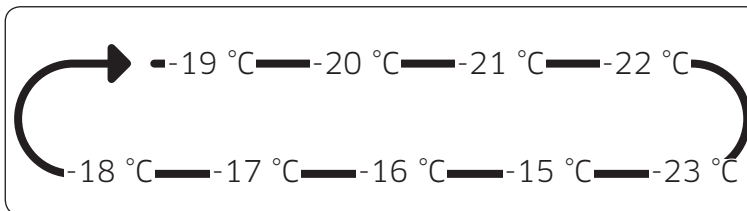

Power Freeze (Kuchli muzlatish)

Kuchli muzlatish funksiyasini yoqish uchun bu tugmani 3 soniya bosib turing.

Kuchli muzlatish indikatorini (\otimes) yonadi va muxxonadagi mahsulotlarni muzlatishga kerak bo'lgan vaqt tezlashadi. Bu funksiya 50 soatga faollashtiriladi va muxxona indikatorini o'zgarmaydi.

Bu funksiya avtomatik tarzda o'chadi.

Kuchli muzlatish jarayoni tugallangach, Kuchli muzlatish indikatorini o'chadi va muxxona avvalgi harorat sozlamasiga qaytadi.

Bu funksiyani ishlatganda energiya sarfi ortadi.

Kerak bo'lmaganida o'chirib qo'ying va muxxonani avvalgi haroratiga qaytaring. Bu funksiyani o'chirish uchun Muxxona tugmasini yana 3 soniya bosib turing.

Yirik miqdordagi oziq-ovqat mahsulotlarini muzlatish kerak bo'lsa, 20 soat oldin Kuchli muzlatish funksiyasini ishga tushiring.

<p>03 Eshik signali / Tutqich chirog'i (3 son)</p>	<p>Door Alarm (Eshik signali)</p> <p>Eshik signali funksiyasini yoqish uchun Eshik signali tugmasini bosing.</p> <p>Dignal indikatorini (🔔) yonadi va muzlatgich eshigi 2 daqiqadan ortiq ochiq turadigan bo'lsa, muzlatgich signal beradi.</p> <p>Signal funksiyasini o'chirib qo'yish uchun Eshik signali tugmasini bosing.</p> <p>Tutqich chirog'i (Faqat A TURIDAGI, C TURIDAGI boshqaruv panelli modellarda)</p> <p>Eshik signali tugmasini 3 soniya bosib turing, shunda Tutqich chirog'i funksiyasi ishga tushadi.</p> <p>Tutqich chirog'i funksiyasi ishga tushgach, muzlatgich eshigi tagidagi chiroq doim yoniq turadi.</p> <p>Eshik signali tugmasini yana 3 soniya bosib tursangiz, Tutqich chirog'i funksiyasi o'chadi, muzxona eshigi ochilgandagina chiroq yonadi.</p> <p>(Muzlatgich eshigi ochiq bo'lganida yoki muzlatgich va muzxona eshiklarining ikkalasi ham ochiq bo'lganida chiroq o'chadi.)</p>
<p>04 Ta'til / Tugma qulfi (3 son)</p>	<p>Vacation (Ta'til)</p> <p>Ta'til funksiyasini faollashtirish uchun Ta'til tugmasini bosing. Ta'til indikatorini (🌡️) yonib, harorat 17 °C dan pastga qo'yiladi. Uzoq ta'tilga yoki ish safariga ketsangiz yoki muzlatkichdan uzoq muddat foydalanmasangiz, shu tariq energiya sarfi kamayadi. Ta'til funksiyasi faollashganida muzxona bo'lmasi yoniqligicha qoladi.</p> <p>Ta'til funksiyasi ishlab turganida muzlatgich haroratini o'zgartirsangiz, funksiya avtomatik ravishda o'chadi. Ta'til funksiyasini ishlatishdan avval muzlatgich bo'lmasidagi oziq-ovqatlarni chiqarib tashlang.</p> <p>Control Lock (Tugma qulfi)</p> <p>Tugma qulfi funksiyasini yoqish uchun bu tugmani 3 soniya bosib turing.</p> <p>Tugma qulfi indikatorini (🔒) yonadi va barcha tugmalar qulflanadi.</p> <p>Bu tugmani 3 soniya bosib tursangiz, Tugma qulfi o'chadi va tugmalar ishga tushadi.</p>

Muzlatgichingizni ishlatish

Harorat signali

- Elektr energiyasidagi uzilish tufayli muzxona bo'lmasi ilib ketsa, displeyda “- -” signali o'chib-yonadi. Freezer (Muzxona) yoki Fridge (Muzlatgich) tugmasi bosilsa, muzxona va muzlatgich bo'lmalarida hosil bo'lgan “eng issiq harorat” 5 soniya davomida displeyda ko'rsatib turiladi. Undan so'ng haqiqiy harorat ko'rsatiladi. Harorat signali funksiyasini o'chirib qo'yish uchun Eshik signali tugmasini yana bosing.
- Bu ogohlantirish ishlashi mumkin;
 - Jihoz yoqilganida.
 - Elektr energiyasidagi uzilish tufayli muzxona bo'lmasi ilib ketgan.

OSHPAZ rejimi (qo'shimcha)

Agar muzlatgich harorati $1\text{ }^{\circ}\text{C}/2\text{ }^{\circ}\text{C}$ qilib belgilangan bo'lsa, Oshpaz qutisi $-1\text{ }^{\circ}\text{C}/0\text{ }^{\circ}\text{C}$ atrofida bo'ladi va “OSHPAZ ()” chirog'i yonadi.

Muzxona javoni

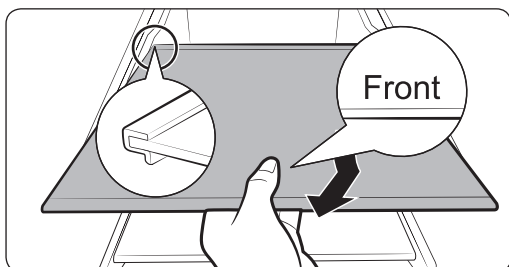
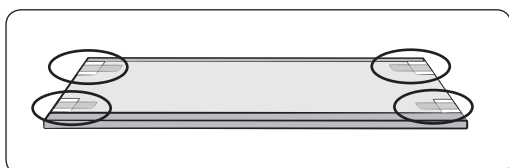
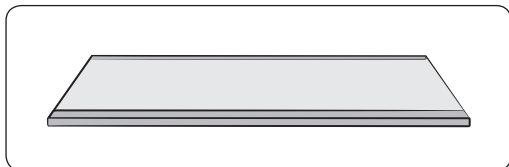

Ko'proq joy bo'shatish uchun yuqori va o'rta tortmalarni olib tashlab, pastki tortmada "Muzxona javoni"ni toping, chunki u termal va mexanik xarakteristikalariga ta'sir ko'rsatmaydi. Muzatilgan taomni saqlash bo'lmasining ko'rsatilgan saqlash sig'imi shu tortmalar olib tashlangan holatda hisoblangan.

1. Javonga yopishtirilgan tasmani olib tashlang.
2. Yuqori va o'rta tortmani olib tashlab, javonni joylashtiring.
3. Muzxona javonini "Old" belgisini tepaga qilib kiriting. "Old" belgisini aniqlab bo'lmasa, rasmda ko'rsatilganidek javonning bo'rtib chiqqan tomonidan boshlab kiriting.

⚠️ DIQQAT

- Javonni oyog'ini osmondan qilib yoki teskari kiritmang.
- Muzxona javonini ishlatmasangiz, keyinroq ishlatish uchun olib qo'ying.

- Shisha idishni toblangan javonda saqlasangiz, ishqalanish tufayli javon usti tiralishi mumkin.

Muzlatgichingizni ishlatish

Qismlari va xususiyatlari

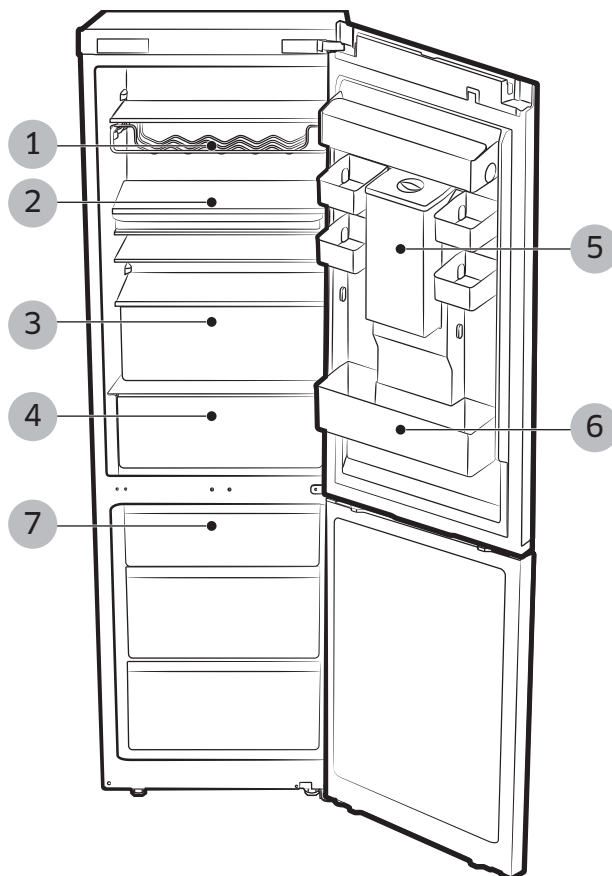

1. Vino tokchasi (qo'shimcha)
2. Yig'iladigan tokcha yoki OSHPAZ TOVASI javoni (qo'shimcha)
3. MUZLATGICH TORTMASI
4. OSHPAZ QUTISI (qo'shimcha)
5. Suv baki (qo'shimcha)
6. QOPLAMA
7. MUZXONA TORTMASI

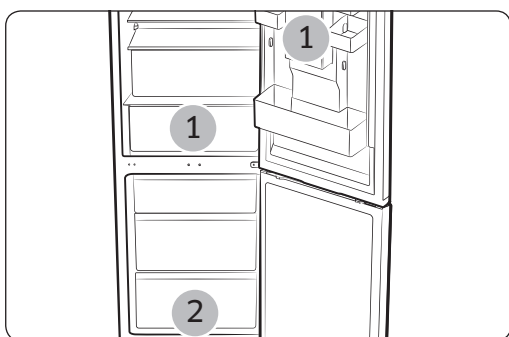

- Suv baki va OSHPAZ QUTISI (1) singari xususiyatlar modeliga qarab boshqacha bo'lishi yoki mavjud bo'lmasligi mumkin.
- Meva-sabzavotlar OSHPAZ QUTISIDA muzlatilishi mumkin. (Qo'shimcha)
- Katta miqdordagi taomlarni tez muzlatish uchun eng pastki tortmaga (2) qo'ying, o'sha yerda ayniqsa tez muzlavdi.

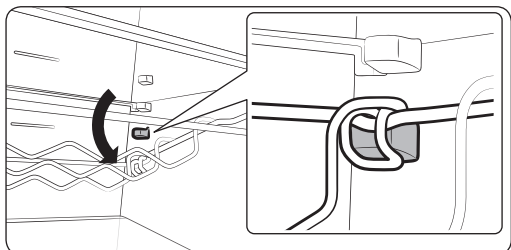
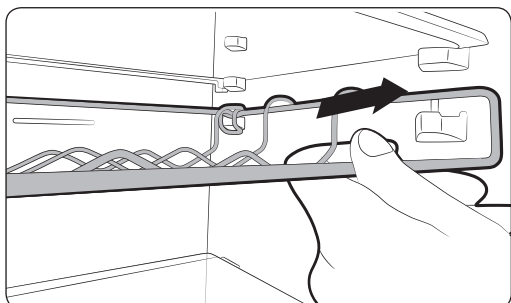
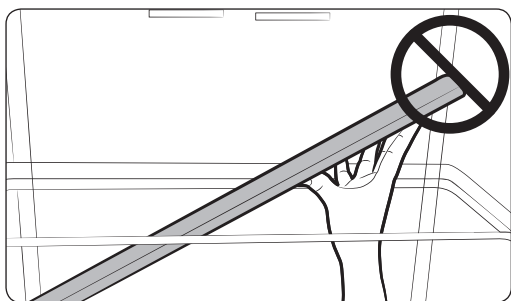
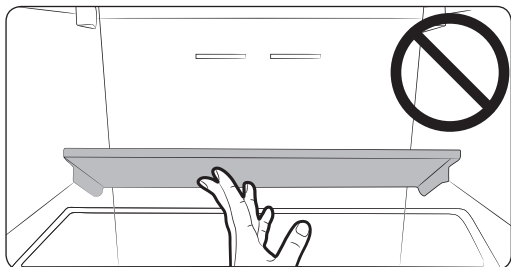
**⚠️ DIQQAT**

Yig'iladigan tokchaga zarar yetkazmang. Yig'iladigan tokcha tagidagi narsalarni chiqarib olishda uning ustiga tushib ketishi mumkin.

⚠️ DIQQAT

Vino tokchasini oldinga chiqarib olishda uning orqa qismi tushib qolishi mumkin. Vino tokchasini ikkala qo'lingiz bilan chiqarib oling.

Agar vino tokchasi chiqmasa, vino tokchasi tagidagi narsalar ham shunga qarab to'kilishi mumkin.

Muzlatgichingizni ishlatish

Muzxona bo'limasining xususiyatlari

Eshik panelidagi muzlagan taom belgisi

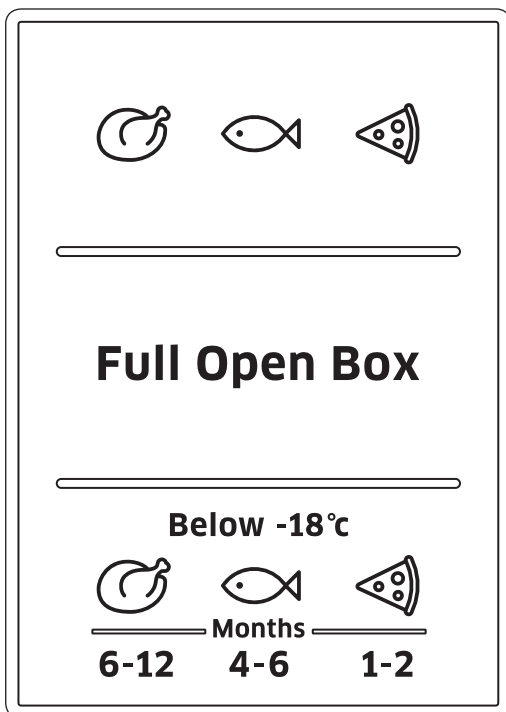

Muzlatgichingizni ishlatish

Oziq-ovqatni quyidagi materiallar bilan o'rab bo'lmaydi:

O'rov qog'oz, yog' o'tkazmaydigan qog'oz, sellofan, chiqindi xaltasi va ishlatilgan xarid paketlari.

Oziq-ovqatni quyidagi materiallar bilan o'rash mumkin:

Plastmassa plyonka, polietilen plyonka, alyumin folga va muzxona konserva idishi. Bu mahsulotlarni dilingizdan xarid qilish mumkin.

Belgilar tepasidagi shakllar mahsulotlarni saqlashning ruxsat berilgan muddatini (oyda) bildiradi. Muzlagan mahsulot sotib olishda ishlab chiqarish yoki sotish sanasini tekshiring.

Taomni muzlatish

Faqat yangi, shikast yetmagan mahsulotlarni muzlating. Muzlatish kerak bo'lgan taomni muzlab bo'lgan taomdan uzoqda saqlang. Taom ta'mini yo'qotishi yoki qurib qolishiga yo'l qo'ymaslik uchun havo kirmaydigan idishga soling.

Taomni to'g'ri o'rash:

1. Taomni o'ramga joylashtiring.
2. Havosini chiqarib tashlang.
3. O'ramani zich yoping.
4. O'ramaga ichidagi mahsulot va sana vorliq'ini qo'vinq.

O'ralgan oziq-ovqatni quyidagi materiallar bilan zichlash mumkin:

Rezinka, plastik qisqich, ip, sovuqqa chidamli yopishqoq tasma yoki o'xshash material. Paketlar va polietilen plyonkalarni maxsus moslama bilan zichlash mumkin.

Muzlatilgan mahsulotlarni saqlash muddati

Saqlash muddati mahsulotning turiga bog'liq Harorati -18 °C:

- Yangi parranda (butun tovuq), yangi go'sht (steyk, qovurilgan): 12 oygacha
- Baliq (yog'siz baliq, pishirilgan baliq), yangi krevetka, mollyuskalar, kalmar: 6 oygacha
- Pitsa, kolbasa: 2 oygacha.

Saqlash muddati FDA veb-saytidan olingan (<http://www.fda.gov/>).

DIQQAT

- Bu muddatga amal qilmasangiz, ovqatdan zaharlanasiz.

Muzlatilgan mahsulotlarni xarid qilish va saqlash

Muzlatilgan mahsulotlarni olishda quyidagilarni tekshiring:

- O'rami shikastlanmagan bo'lsin.
- Sotish muhlatini ko'ring.
- Supermarket muzxonasining harorati $-18\text{ }^{\circ}\text{C}$ dan pastroq bo'lishi kerak. Aks holda mahsulotni saqlash muddati qisqaradi.
- Muzlatilgan mahsulotni oxirida xarid qiling. Mahsulotni gazetaga o'rang yoki sovuq sumkaga solib, uyga olib keting.
- Uyda darhol muzxonaga solib qo'ying. Muzlatilgan mahsulotni iste'mol sanasi o'tib ketmasidan oldin iste'mol qiling.

Muzlatilgan mahsulotni eritish

Turi va qo'llanilishiga qarab quyidagi variantlardan birini tanlang:

- Xona haroratida.
- Muzlatgichda.
- Elektr pechda, purkaladigan issiq havo bilan yoki purkashsiz.
- Mikroto'lqinli pechda.



- Erishni boshlagan yoki erib bo'lgan mahsulotni qaytadan muzlatmang. Taomni (qaynatib yoki qovurib) pishirmasdan turib qayta muzlatib bo'lmaydi.
- Muzlatilgan mahsulotlarni maksimal saqlash muddatidan uzoq saqlamang.

Muzlatgichingizni ishlatish

Suv dispenserini ishlatish (qo'shimcha)

Suv dispenserini yordamida muzlatgich eshigini ochmay turib osongina muzday suv olishingiz mumkin.

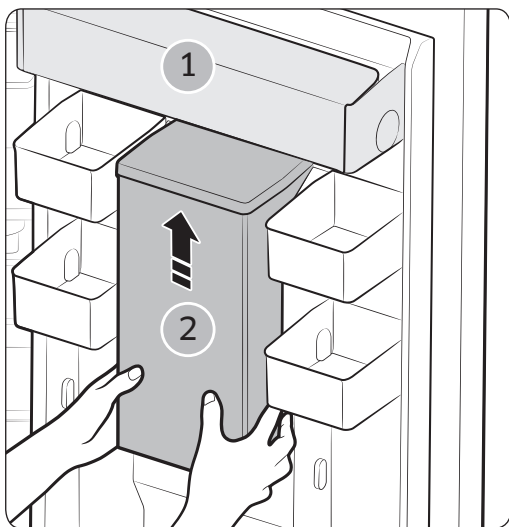

- Qoplamani ko'taring (1).
- Suv bakini ko'tarib, chiqarib oling (2).
- Suv bakini ko'tarishda ikkala tomonidagi tutqichlarni ushlang.
- Ilk marta ishlatishdan oldin suv bakining ichini yaxshilab tozalang.
- Suv bakini qimirlamaydigan qilib qo'yib, suv bilan to'ldiring, suv shlangi ishlatib.
- Suvni 4,5 litrgacha quyib. Bundan ohshib ketsa, qopqog'i yopilganida toshib ketishi mumkin.
- Suv baki ilk marta to'ldirilganida undan suv tomchilashi mumkin. Bu holda 500 ml suvni to'kib tashlang.
- Suv baki muzlatgichning ichida turganida unga suv quyib bo'lmaydi.

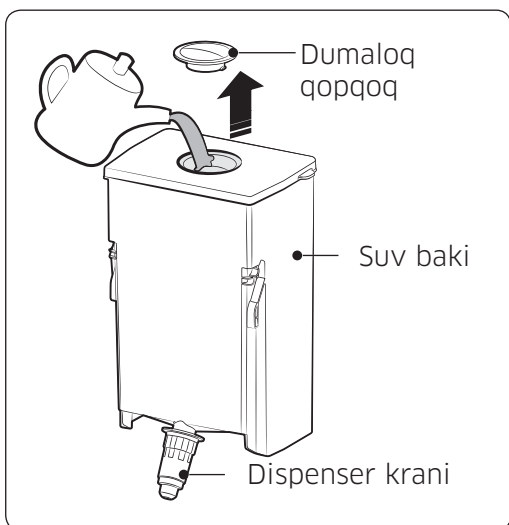

- 1-usul.
Dumaloq qopqoqni strelka bo'yicha aylantirib oching va suv quyib.

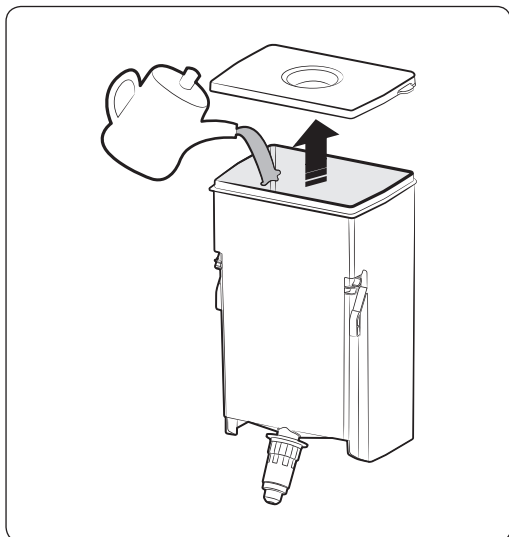

- 2-usul.
Katta qopqoqni ushlab, ko'tarib oching va suv quyung.

⚠️ DIQQAT

Suv bakini tozalagandan so'ng o'z joyiga qo'yayotganda dispenser yaxshilab zichlanganiga amin bo'ling. Suv sizib chiqishi mumkin.

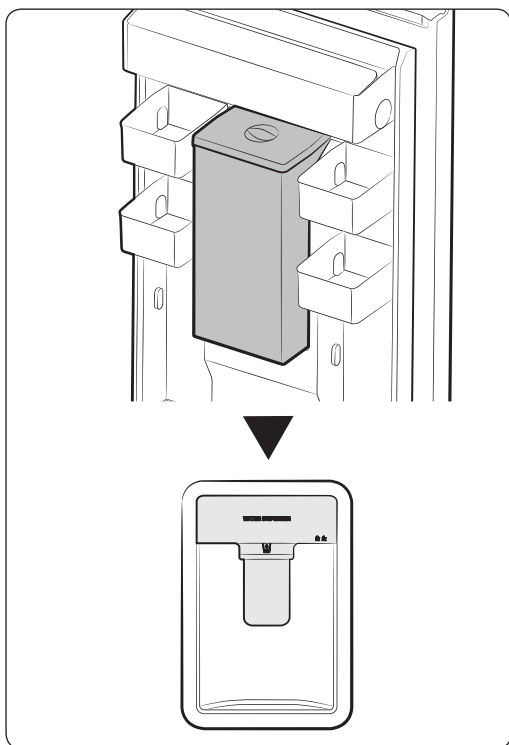

- Suv bakini to'ldirgach, muzlatgich eshigini yoping.
- Eshikni yopgandan so'ng dispenser krani tashqariga chiqib tursin.

⚠️ DIQQAT

Suv bakini muzlatgichga mahkam qotiring.
Aks holda suv bakidan to'g'ri foydalanib bo'lmaydi.
Muzlatkichdan suvdonni o'z joyiga o'rnatmasdan foydalanmang. Aks holda samarasiz ishlashi umumkin.

⚠️ DIQQAT

Suv bakiga suvdan tashqari hech narsa (masalan, mineral suv yoki distillangan suv) quymang.

- Suv krani tagiga stakan qo'yib, avaylab dispenser dastagini itaring.
Suv sachrab ketmasligi uchun stakan dispensergera to'g'rilanganiga ishonch hosil qiling.

Muzlatgichingizni ishlatish

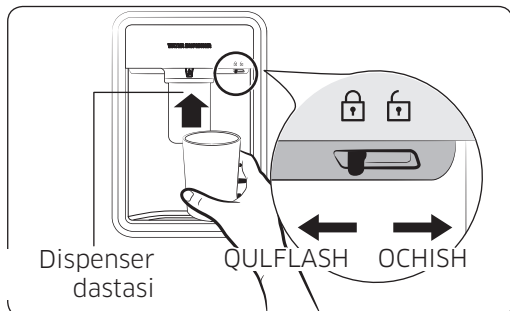

⚠️ DIQQAT

Qulflash qurilmasi “UNLOCK (OCHIQ)” qilib qo'yilgan bo'lsin. Shundagina suv chiqadi.

Ichki qismlarini chiqarib olish

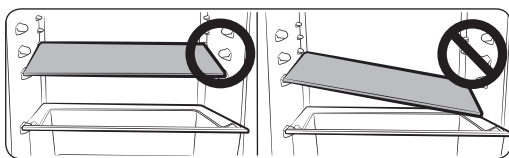

⚠️ DIQQAT

Muzlatgich tokchalarini o'rnatayotganda to'g'ri holatda qo'ying, oyog'i osmondan bo'lib qolmasin. Bu shaxsiy tan jarohati olish yoki moddiy zarar ko'rishga sabab bo'lishi mumkin.

- 📄 Tokchalarni joyiga qo'yayotganda “Front (Old)” belgisi muzlatgichning old tarafiga qarab tursin.

Tokchalar / Yig'iladigan tokcha (qo'shimcha)

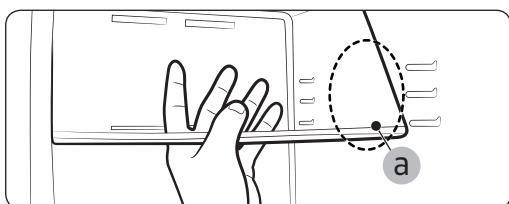
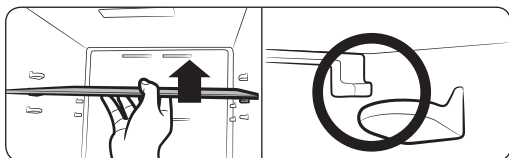
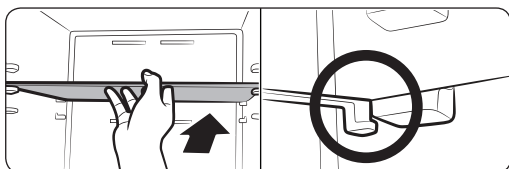

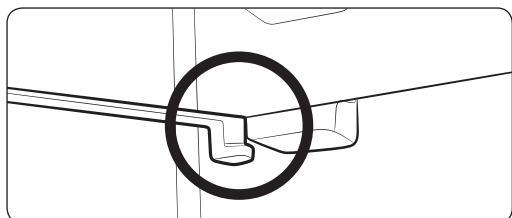
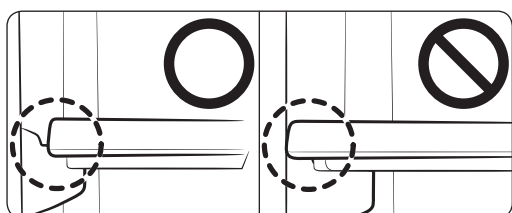
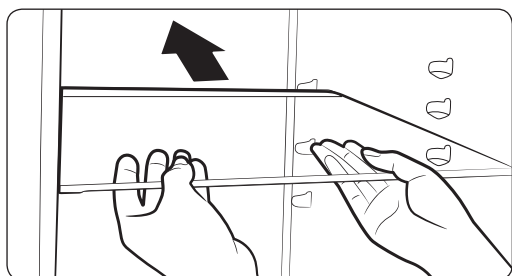
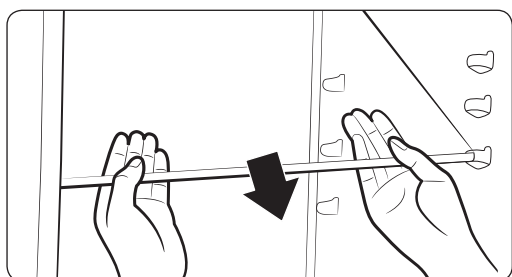
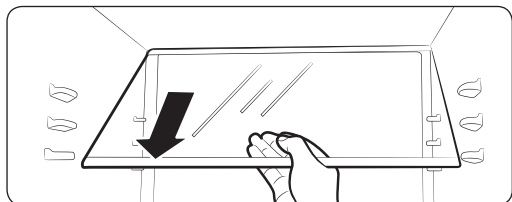

1. Tokchani siljitish uchun ikkala qo'lda ushlab, ko'tarish orqali orqa ustundan bo'shating. Keyin yarmigacha oldinga tortib chiqaring.
2. Tayanchlar orasidagi joyda tokchani oldi tarafga ko'rsatilganidek qilib 45° eging.



3. Mo'ljaldagi tokcha darajasini tekshiring, keyin tokchani old tarafga torting, oldindagi ilgaklari mo'ljal darajaning old tayanchiga joylashsin.

4. Old tarafini tortishda orqali tarafini orqa tayanchga soling.

 Eshik yoki qoplamaga urib olmaslik uchun tokchani ehtiyot bo'lib oling.

-  Tokcha tayanchlarda muvozanat saqlasin.
- Tokchani har bir ilgagi to'g'ri tayanchga mahkamlangan bo'lsin.

 **DIQQAT**

Eng tepadagi tokcha sovuq havo chiqadigan tuynukning ostida joylashgan bo'lsa, undagi mahsulotlar muzlashi mumkin. (RB33/36* modellar)

Muzlatgichingizni ishlatish

Eshik zulfinlari

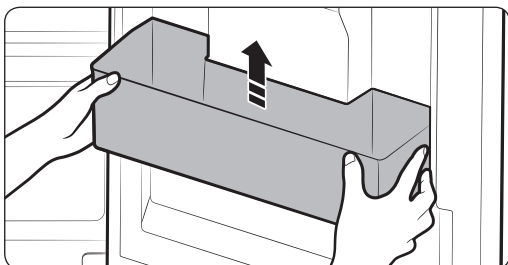

Eshik qoplamalarini ikkala qo'lda mahkam ushlab, sekingina ko'tarib, chiqarib oling.

- Eshik qoplamasi tagiga uzun narsalar qo'yilgan bo'lsa, eshikni ochib-yopishda yiqilib ketishi mumkin.
- Qopqog'i ochilgan sabzavot yog'ini muzlatgich qoplamasida saqlamang. Chunki yog' qotib qoladi. Qotib qolmasligi uchun yog'ni salqin joyda saqlang. (Sabzavot yog'i: soya, zaytun, kunjut yog'i va hokazo)

Suv baki (qo'shimcha)

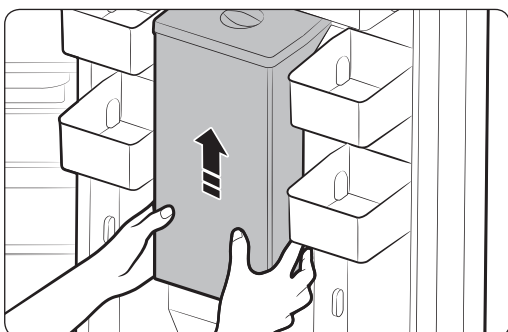

Qoplamani ko'tarib, suv bakini ikki qo'llab mahkam ushlang va o'zingizga qarab ko'tarib, chiqarib oling.

- Modeliga qarab, suv baki bo'lmasligi ham mumkin.

OSHPAZ QUTISI (qo'shimcha)

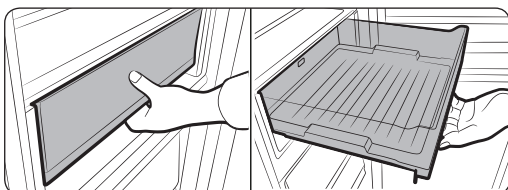

Old tutqichni ushlab, OSHPAZ QUTISINI torting.

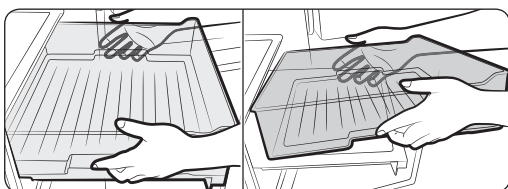

Yon tutqichlarni ushlab, OSHPAZ QUTISINI chiqarib oling.

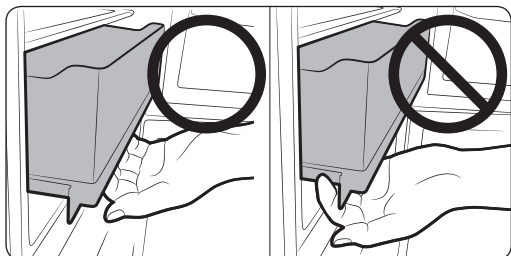

⚠️ DIQQAT

Tutqichsiz OSHPAZ QUTISINI ochmang.

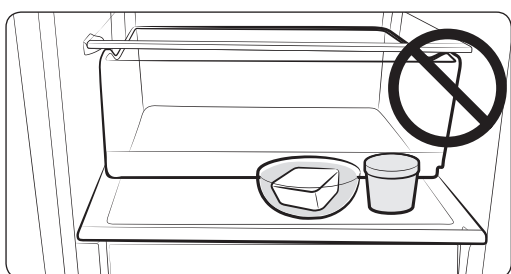

📄 OSHPAZ QUTISIGA hech narsa qo'ymang.
Eshik yopilmasligi kerak.

Oshpaz tovasi (qo'shimcha)

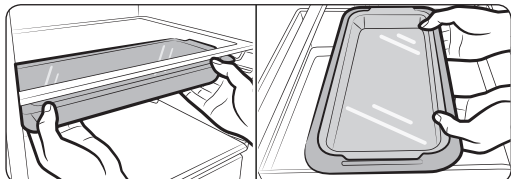

Uni tokcha tagiga yoki OSHPAZ QUTISI ichiga qo'yish mumkin, uni pech ichida ham ishlatish mumkin.

⚠️ DIQQAT

Agar oshpaz tovasi OSHPAZ QUTISI ichiga qo'yilsa, muzlashi mumkin.

⚠️ DIQQAT

Pechni ishlatayotganda qopqoq patnisni olib tashlang.

⚠️ DIQQAT

Oshpaz tovasini mikroto'lqinli pechda ishlatib bo'lmaydi.

⚠️ DIQQAT

Qopqoq patnisni tushirib yubormang.

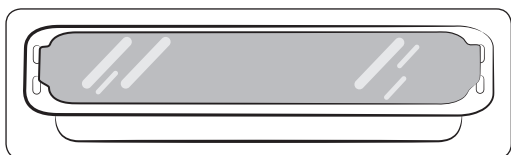

Muzlatgichingizni ishlatish

Tortmalar

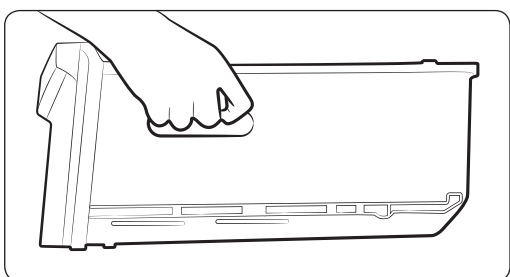
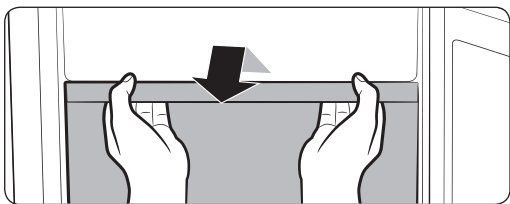

Tortmalarni chiqarib olish uchun oxirigacha tortib, keyin ozgina ko'taring.

- Agar tortmalar eshikka ilinib qolsa, tokchalarni olib tashlagandan so'ng tortmani tepaga ko'tarib, chiqarib oling.

Tortmalarni siljitayotganda tutqichini mahkam ushlab oling.

DIQQAT

Tortmani siljitayotganda tushirib yuborsangiz, jarohat olishingiz mumkin.

Muzlatgichni tozalash

OGOHLANTIRISH

Tozalash uchun benzol, suyultirgich yoki Clorox™ ishlatmang. Ular jihoz sirtini shikastlashi va yong'in xavfini keltirib chiqarishi mumkin.

DIQQAT

Muzlatgich elektrga ulangan paytda uning ustiga suv sepmang, tok urishi mumkin. Muzlatgichni benzol, suyultirgich yoki avtomobilni yuvish vositasi bilan tozalamang, yong'in chiqishi mumkin.

1. Muzlatgichning elektr tarmog'iga ulash shnurini rozetkadan uzing.
2. Yumshoq, tuksiz latta yoki salftkani ozgina namlang.
-  Muzlatgichni tozalash uchun hech qanday yuvish vositasi ishlatmang, chunki rangi o'chishi yoki shikastlanishi mumkin.
3. Muzlatgich ichi va sirtini toza va quruq bo'lgunicha arting.
4. Muzlatgichning elektr tarmog'iga ulash shnurini rozetkaga suqing.

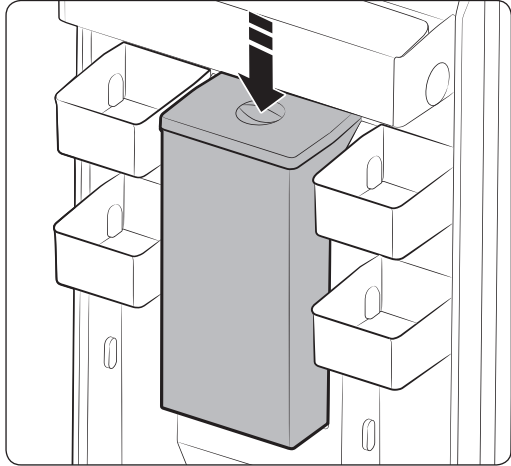

- 📄 Suv dispenseridan suv chiqmasa, suv bakining tepasidan ozgina bosing.

LED lampani almashtirish

Ichki yoki tashqi LED lampa kuysa, lampa qopqog'i va LED lampasini o'zingiz ochmang.

- 📄 Xizmat ko'rsatish vakiliga murojaat qiling.

Eshigini teskarilash (ixtiyoriy)

Muzlatgich eshigini teskarilashda uni elektr tarmog'idan uzib qo'ying. Eshikni teskarilash faqat Samsung tomonidan tasdiqlangan xizmat ko'rsatuvchilar tomonidan bajarilishini maslahat beramiz. Bu pulli xizmat bo'lib, xizmat haqi mijozdan olinadi.

 Eshikni teskarilash vaqtida har qanday shikast yetadigan bo'lsa, bu jihozni ishlab chiqaruvchi bergan kafolat bilan qoplanmaydi. Bunday vaziyat tufayli ta'mirlash zarur bo'lsa, ta'mirlash haqi mijozdan untiriladi.

1. Muzlatgich eshigini teskarilashdan avval uni elektr tarmog'idan uzib qo'ying va uning ichidagi oziq-ovqat mahsulotlarini chiqarib oling.
2. Agar foydalanuvchi qo'llanmasidagi yo'l-yo'riqlarni bajara olishga ko'zingiz yetmasa, buni bajarish uchun Samsung tomonidan tasdiqlangan xizmat ko'rsatish muhandisiga murojaat qiling.
3. Eshikni teskarilab bo'lgan zahoti muzlatgichni elektr tarmog'iga ulamang, kamida bir soat kutib turing.

Kerakli asboblar (birga kelmagan, qo'shimcha)

Muzlatgichda foydalanish uchun 3 turdagi buragich mavjud. Buragichlar almashtirilganida ehtiyot bo'ling.

Birga kelmagan



Plyusli buragich (+)



Minusli buragich (-)



11 mm klyuch (oshiq-moshiq o'qi uchun)

Birga kelmagan

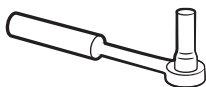

8 mm halqali klyuch (boltlar uchun)



5 mm universal klyuch (o'rta oshiq-moshiq uchun)

Qo'shimcha



Oshiq-moshiq qopqog'i

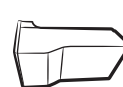



Eshik bo'shlig'i qoplamasi

DIQQAT

Eshikni teskarilash jarayonida mayda detallarni (burama mix, qopqog va b.) ehtiyot qiling, bolalarning qo'liga tushmasin.

Tutqichni teskarilash (faqat dastali tutqich modellarida)

-  Tutqichlarni ajratayotganida tiralishdan ehtiyot bo'ling.
-  Sovuq kamera va muzxonaning ikkalasidagi tutqichlar ham teskarilanadi.

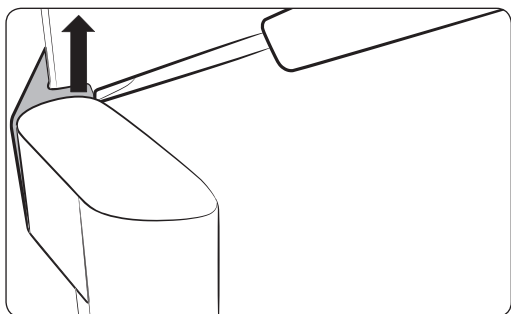

1. Minusli buragich yordamida ichki ilgakni ko'taring.

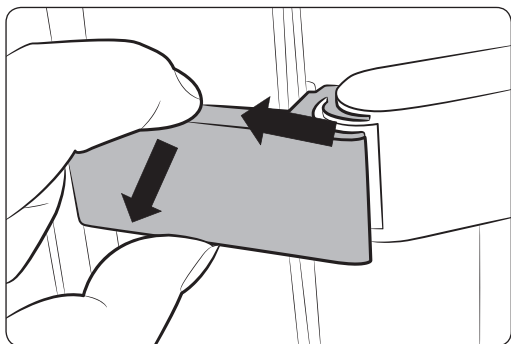

2. Qopqog'ini ko'tarib, olib tashlang.

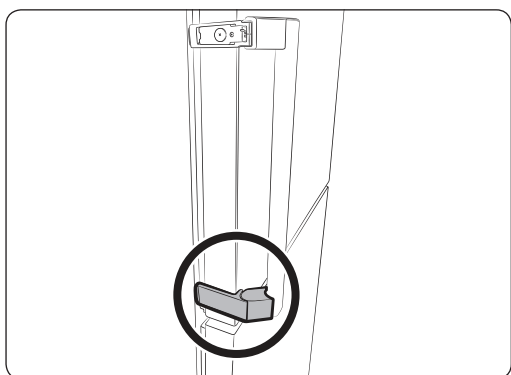

3. Pastki qopqoqni ham xuddi shu tarzda olib tashlang.

Eshigini teskarilash (ixtiyoriy)

Eshigini teskarilash (ixtiyoriy)

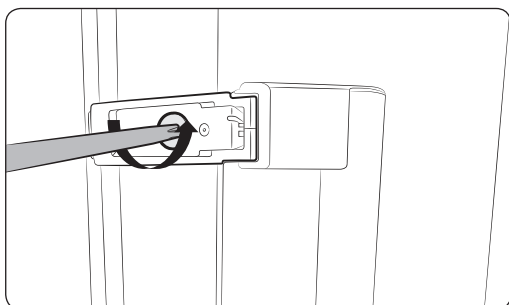

4. Ikkita (tepadagi va pastdagi) burama mixni plyusli buragich bilan yechib olib, tutqichni chiqarib oling.

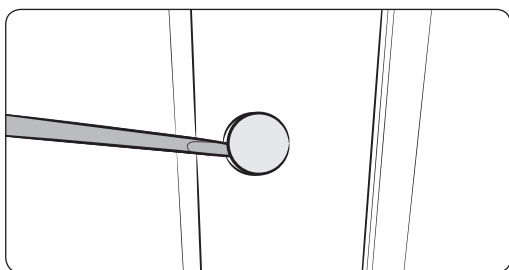

5. Tutqich qismidagi ikkita (tepadagi va pastdagi) qopqoqni minusli buragich bilan chiqarib oling.

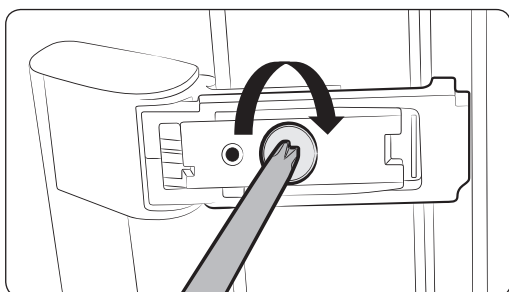

6. Tutqichni qotirish uchun plyusli buragichdan foydalaning.

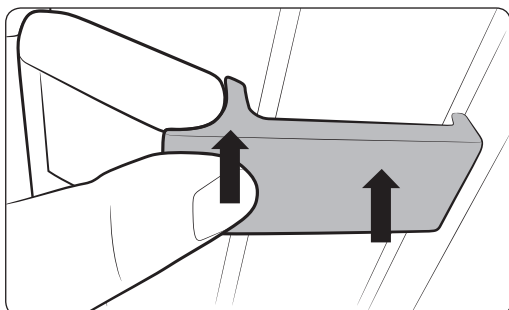

7. Ichki ilgak qopqog'ini joyiga kiring. (tashqi ilgakni ham)

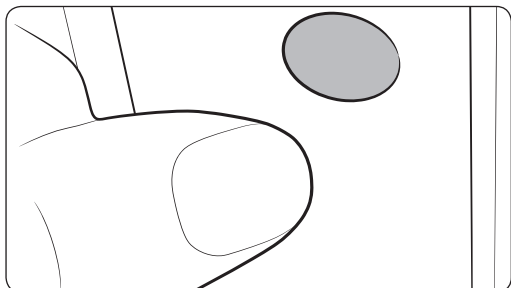

8. Chiqarib olingan qopqoqlarni tepa va pastki teshiklarga qo'ying.

Eshikni teskarilash

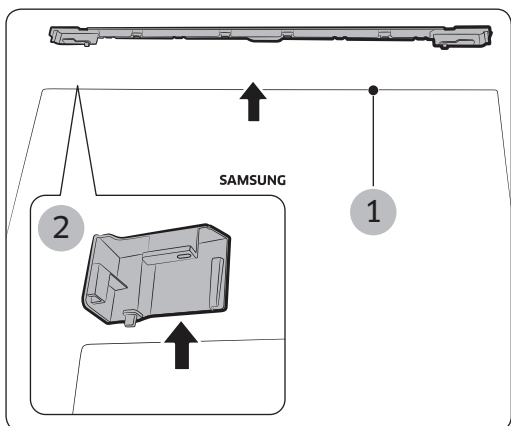

1. Qoplama simi va (1) L eshik qoplamasini (2) olib tashlang.

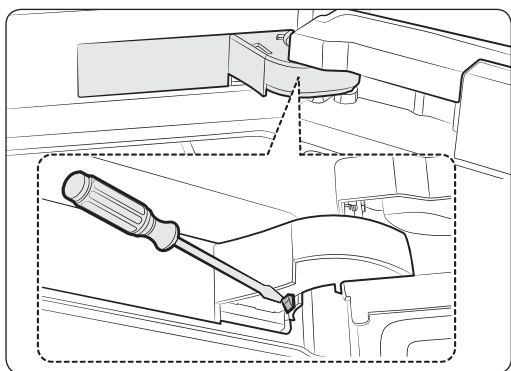

2. Oshiq-moshiq qopqog'ini olib tashlab, quyidagi rasmdagi kabi ilgakni itaring.

Eshigini teskarilash (ixtiyoriy)

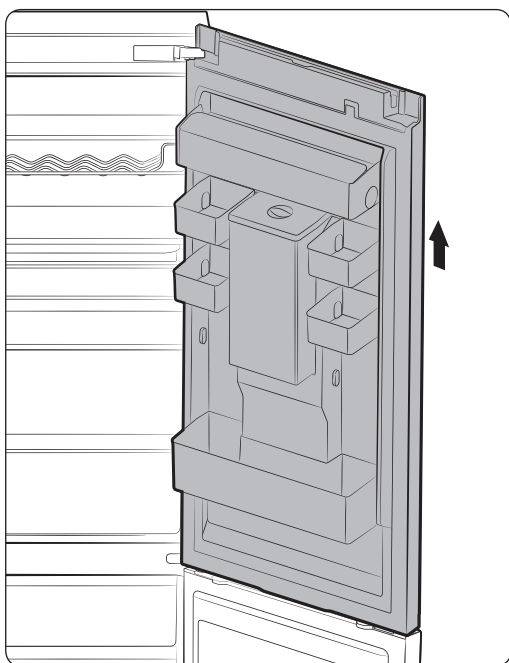
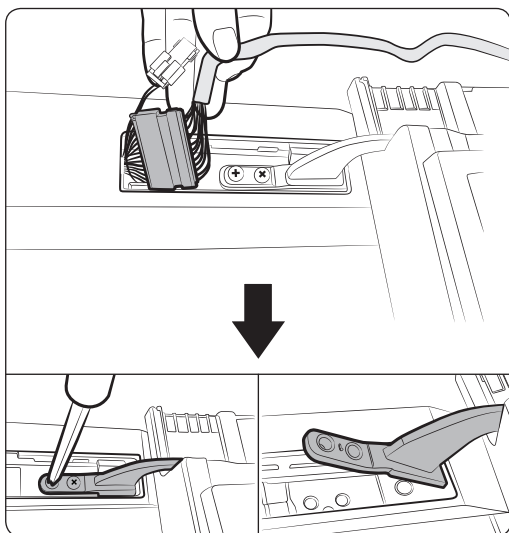

3. Korpusni uzing.
Keyin yuqori oshiq-moshiqdagi 2 ta burama mixni olib tashlang.

⚠️ DIQQAT

Eshik og'ir, uni chiqarishda jarohat olishdan ehtiyot bo'ling.

⚠️ DIQQAT

Ish paytida simga shikast yetkazishdan ehtiyot bo'ling.

4. Muzlatgich eshigini tik ko'tarish orqali o'rta oshiq-moshiqdan chiqaring.

⚠️ DIQQAT

Eshik og'ir, uni chiqarishda jarohat olishdan ehtiyot bo'ling.

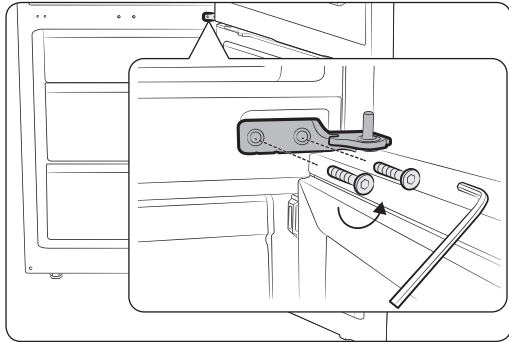

5. O'rta oshiq-moshiqni bo'shating.

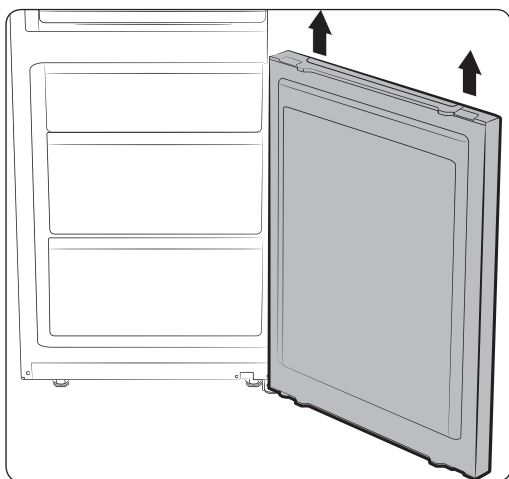

6. Muzxona eshigini tik ko'tarish orqali pastki oshiq-moshiqdan chiqaring.

⚠️ DIQQAT

Eshik og'ir, uni chiqarishda jarohat olishdan ehtiyot bo'ling.

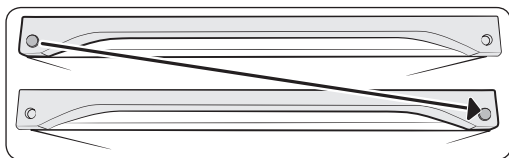

Qopqoq o'rnini almashtiring.

⚠️ DIQQAT

Qopqoqni ajratayotganda tiralishdan ehtiyot bo'ling.

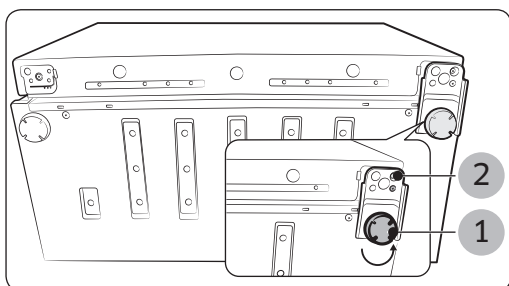

7. Muzlatgichni ehtiyotkorlik bilan yotqizing.
Tirgakni (1) va pastki oshiq-moshiqni (2) chiqarib oling.

Eshigini teskarilash (ixtiyoriy)

Muzlatgich eshigida (1-variant)

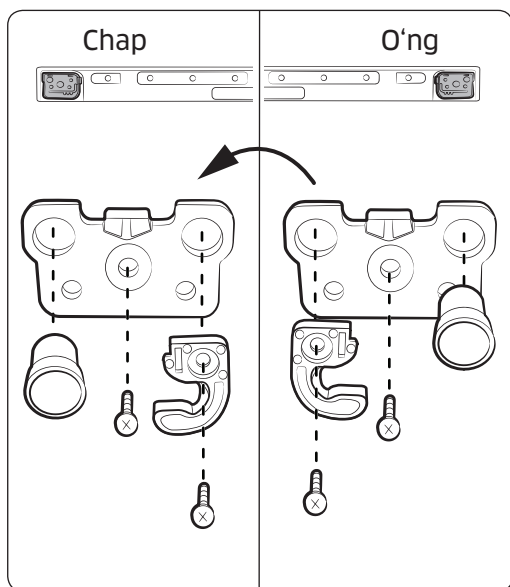

1. MUZLATGICH eshigi va MUZXONA eshigining pastki qismlari o'zgaradi.
(2) Avtomatik yopqichni chiqaring.
(3) Tiqinni chiqaring.
(4), (5) Halqali qistima joylashuvini o'zgartiring.
(6) Qarama-qarshi tomondagi burama mixni chiqaring.
(7) Tiqinni qarama-qarshi tomonga o'rnating.
(8), (9) Tiqin joylashuvini o'zgartirib, o'rnating.
(10) Burama mixni qarama-qarshi tomonga o'rnating.

⚠ DIQQAT

Ishlash paytida jarohat olishdan ehtiyot bo'ling.

2. Qopqoq o'rni burama mixini almashtiring.

⚠ DIQQAT

Ishlash paytida jarohat olishdan ehtiyot bo'ling.

Muzlatgich eshigida (2-variant)

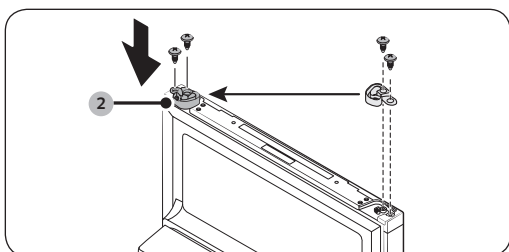

1. Muzlatgich eshigida **avtomatik yopqich dastagidagi (2)** va teskari tomonidagi burama mixlarni bo'shatib, richagni chiqarib oling.
2. **Avtomatik yopqich dastagini (2)** teskari tomonga kirgizing va burama mixlarni qotiring.

Muxxona eshigida

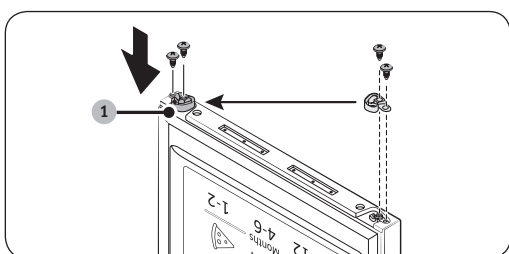

1. Muxxona eshigida **avtomatik yopqich dastagidagi (1)** va teskari tomonidagi burama mixlarni bo'shatib, richagni chiqarib oling.
2. **Avtomatik yopqich dastagini (1)** teskari tomonga kirgizing va burama mixlarni qotiring.

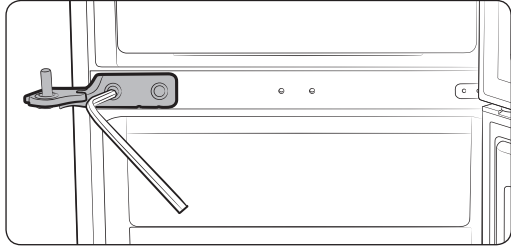

- 8.** O'rta oshiq-moshiqni 5 mm universal klyuch bilan o'rnatib. Birinchi bo'lib Muzxona eshigi va o'rta oshiq-moshiqni o'rnatib. Keyin pastki oshiq-moshiq bilan muzlatgich eshigini oshiq-moshig'ini tepaga qilib o'rnatib.

Eshikni o'rnatish jarayoni

- O'rta oshiq-moshiq > Muzxona eshigi > Pastki oshiq-moshiq > Muzlatgich eshigi oshiq-moshig'i tepada
- Burama mixlarning mahkam qotirilganligiga ishonch hosil qiling.

⚠️ DIQQAT

Ishlash paytida jarohat olishdan ehtiyot bo'ling.

- 9.** Pastki ochiq-moshiq va tirgak o'rnini almashtiring (o'ng > chap). Muzxona eshigini o'rta oshiq-moshiqqa qo'ygach, pastki oshiq-moshiqni o'rnatib.

- Avtomatik yopish yo'naltirgichi va oshiq-moshiq o'qini ajratib oling (1).
- Oshiq-moshiq o'qi va yo'naltirgichni rasmda ko'rsatilganidek qilib yaqin o'rnatib.
- Burama mixlarning mahkam qotirilganligiga ishonch hosil qiling.

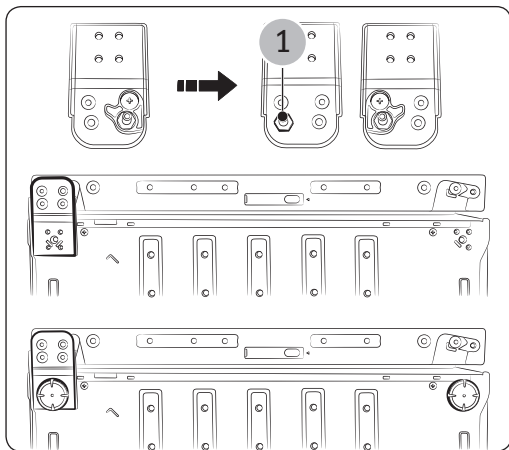

Eshigini teskarilash (ixtiyoriy)

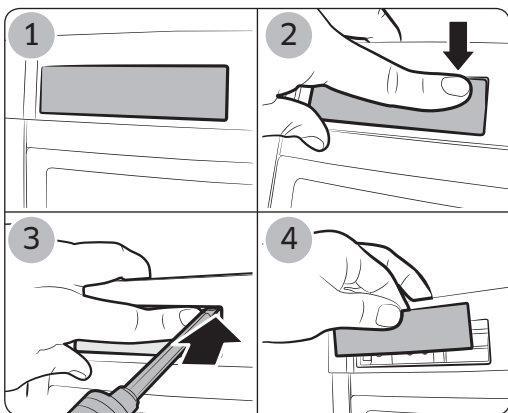

10. Qopqoq detalini rasmdagidek qilib qoplamadan chiqarib oling.

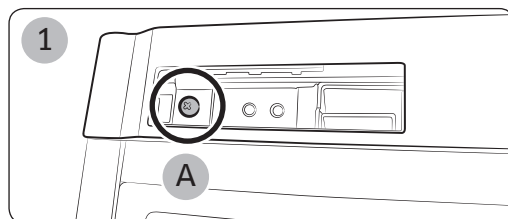

11. Qoplamani olgach (1), eshik simi (2) yo'nalishini muzlatgich eshigidagi teskari tomonga qarating (faqat displeyli modellarda). Qoplamani buragich (A) bilan rasmdagidek (3) qilib o'rnating.

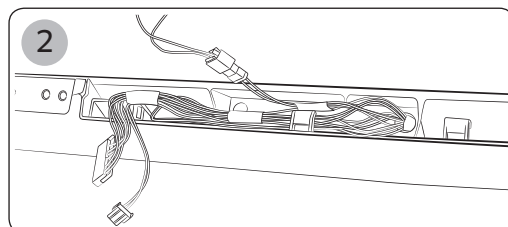

⚠️ DIQQAT

Ishlash paytida jarohat olishdan ehtiyot bo'ling.

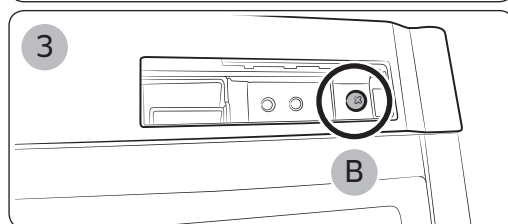

⚠️ DIQQAT

Ish paytida simga shikast yetkazishdan ehtiyot bo'ling.

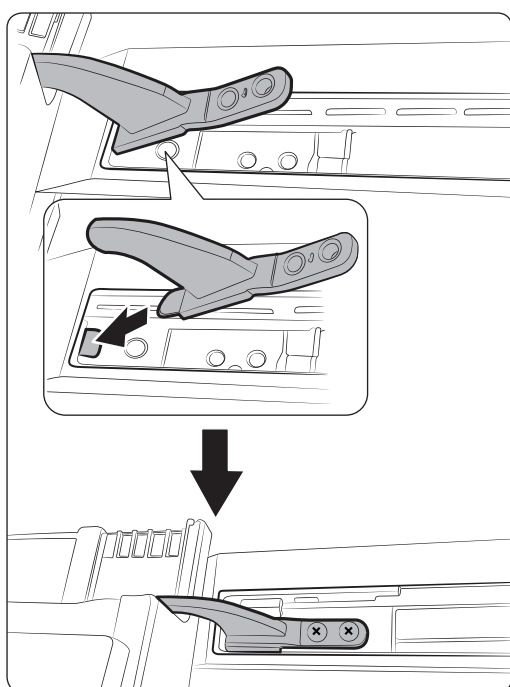
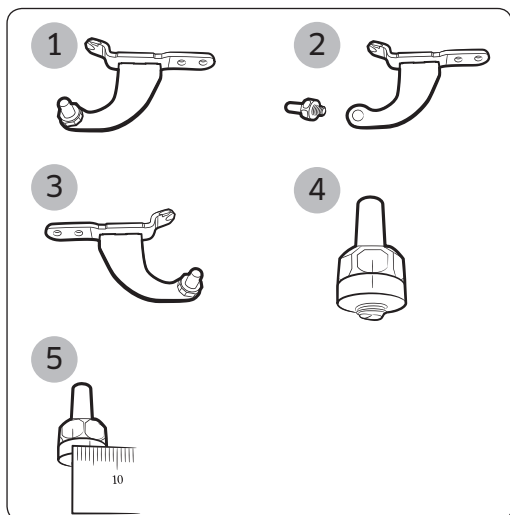

12. (1) Yuqori oshiq-moshiq o'qini chiqarish oson emas, oshiq-moshiqni olishdan oldin o'qini chiqarib olish lozim.

(2) Yuqori oshiq-moshiq o'qini chiqarish uchun 11 mm klyuch ishlatng.

(3) Yuqori oshiq-moshiqni aylantirib, o'qini qo'lda qayta joylashtiring

(4) Yuqori oshiq moshiq bilan o'qini tekislang.

(5) Belgi chizig'i (4) va oshiq-moshiq o'qi orasidagi oraligni 4 mm dan oshirish uchun 11 mm klyuch ishlatng

13. Yuqori oshiq-moshiqni kirgizib, sal kattaroq teshik qiling, keyin oshiq-moshiqni chiqarib olib, muzlatgich eshigini o'rnating.

O'rnatish bosqichlari

- Yuqori oshiq-moshiqni muzlatgich eshigiga o'rnating.
- O'rta oshiq-moshiqni muzlatgich eshigiga o'rnating.
- Yuqori oshiq-moshiqni korpusga kirgizing.
- Burama mixni qotiring.

-  Burama mixlarning mahkam qotirilganligiga ishonch hosil qiling.

Eshigini teskarilash (ixtiyoriy)

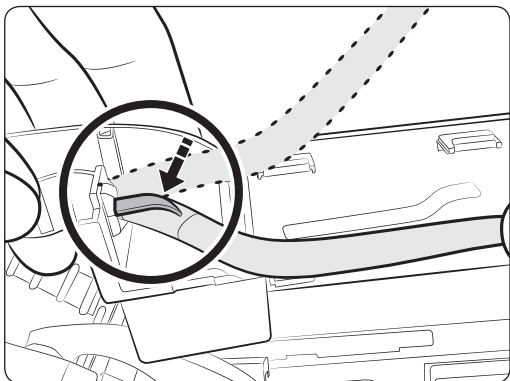

- 14.** Eshik simi yo'nalishini teskari tomonga o'zgartiring. Simni ulab, qoplama ichiga kirgizing. Simni oshiq-moshiq qoplamasi ichiga kirgizing. (Simdagi oq tasma oshiq-moshiq qoplamasining ilgagiga mahkamlansin.) Keyin rasmdagidek qilib ajratish uchun mahkamlagichni buking.

⚠️ DIQQAT

Ish paytida simga shikast yetkazishdan ehtiyot bo'ling.

- 15.** Simni rasmdagidek qilib oshiq-moshiq qoplamasidagi yo'lakdan o'tkazing.

⚠️ DIQQAT

Ish paytida simga shikast yetkazishdan ehtiyot bo'ling.

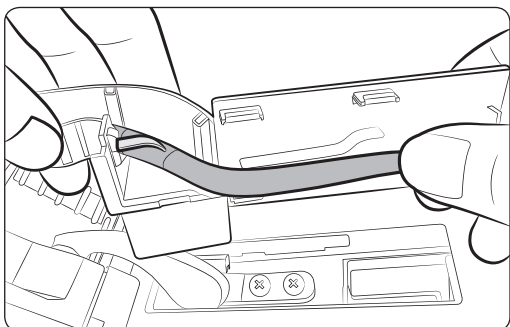

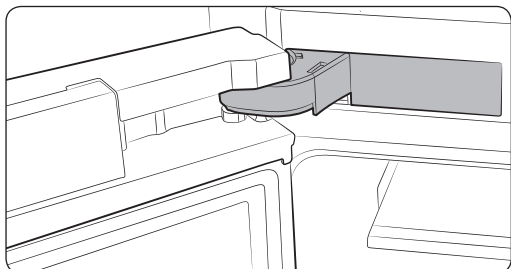

16. Oshiq-moshiq qoplamasini rasmdagidek qilib o'rninging.

⚠️ DIQQAT

Ish paytida simga shikast yetkazishdan ehtiyot bo'ling.

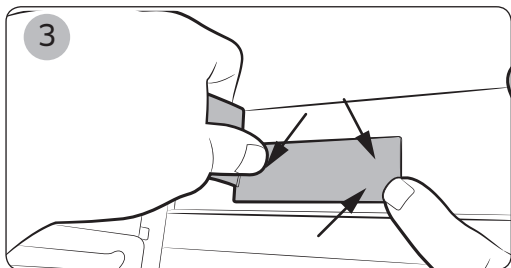
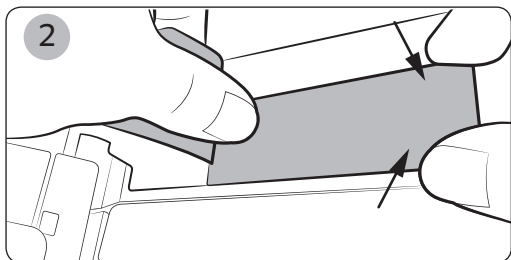
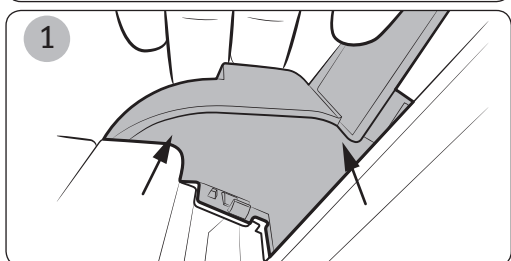

Eshigini teskarilash (ixtiyoriy)

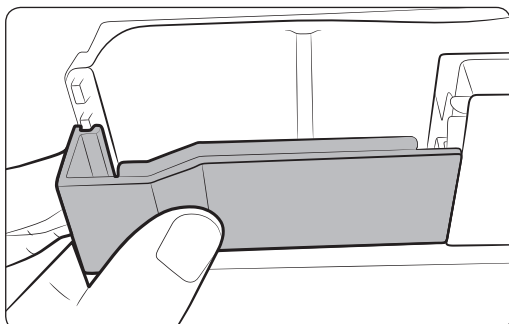

- 17.** Eshik bo'shlig'i qoplamasini (qo'shimcha qism) orqa tomonga o'rnatish.

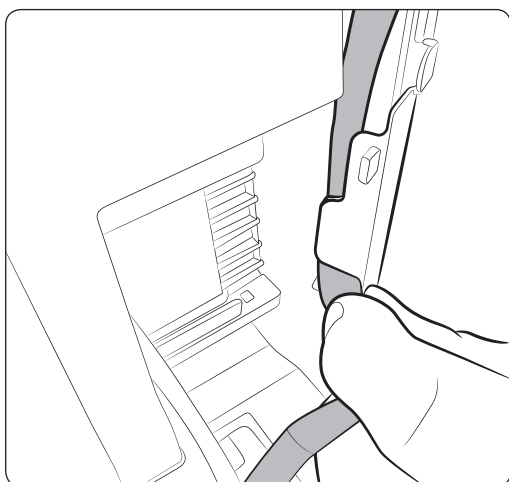
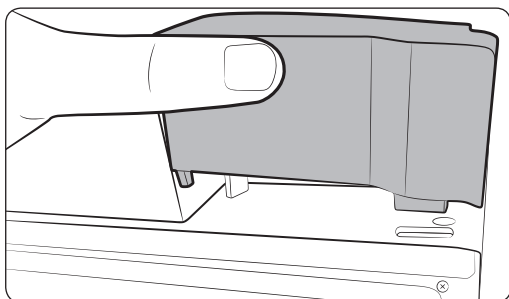

- 18.** Eshik simi qoplamasini muzlatgich eshigi tepasiga kirgizib, itarib joylashtiring. Sim o'rnini tekshiring, u eshik simi qoplamasining orqa tomonida bo'lishi kerak.

⚠️ DIQQAT

Ish paytida simga shikast yetkazishdan ehtiyot bo'ling.

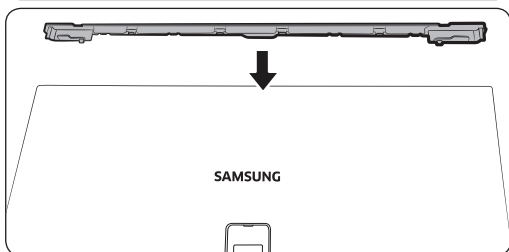

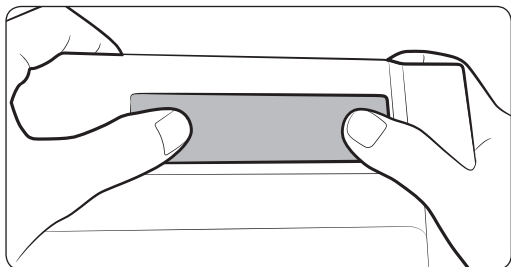

19. Qopqoq detalini oʻrnatish.

Nosozliklarni bartaraf qilish

MUAMMO	YECHIM
Jihoz umuman ishlamayпти yoki harorati o'ta yuqori.	<ul style="list-style-type: none"> Vilka to'g'ri tiqilganini tekshiring. Old paneldagi harorat sozlamasi to'g'ri qo'yilganmi? Jihoz oftob tushadigan yoki isitish manbalariga yaqin joydami? Shunday bo'lsa, yaxshi sovita olmasligi mumkin. Oftob tushmaydigan va isitish manbalaridan uzoq joyga qo'ying. Jihozning orqa tomoni devorga o'ta yaqin joylashganmi? Shunday bo'lsa, yetarlicha sovita olmasligi mumkin. Devordan yetarlicha uzoqlikka qo'ying. Ichidagi mahsulotlar juda ko'pligi sababli havo chiqish tuynugi to'silib qolganmi? Muzlatgichni kerakli haroratda tutish uchun ichiga haddan tashqari ko'p mahsulot solmang.
Muzlatgichdagi oziq-ovqat muzlab qolgan.	<ul style="list-style-type: none"> Old panelda harorat eng sovuqqa qo'yilganmi? Atrofdagi harorat o'ta pastmi? Tarkibida suv bo'lgan mahsulotni muzlatgichning eng sovuq joyida saqlaganmisiz?
G'ayrioddiy shovqin chiqmoqda.	<ul style="list-style-type: none"> Jihoz barqaror va tekis polda o'rnatilganini tekshiring. Jihozning orqa tomoni devorga o'ta yaqin joylashganmi? Jihoz orqasiga yoki tagiga yot jismlar tushib qolganmi? Shovqin jihozning kompressoridan chiqmoqdami? Turli anjomlar kengayganida yoki qisqarganida tiqillagan tovush eshitiladi.
Jihozning old burchaklari va yonlari iliq bo'lib, kondensat hosil bo'lmoqda.	<ul style="list-style-type: none"> Kondensat hosil bo'lmasligi uchun jihozning old burchaklarida issiqqa chidamli naychalar o'rnatilgan. Atrofdagi harorat ko'tarilsa, bu har doim ham samara bermasligi mumkin. Shunday bo'lsa ham, bu g'ayrioddiy hodisa emas. Ob-havo namgarchilik bo'lsa, nam havo muzlatgichning muzdek sirtiga tekkanida muzlatgichning tashqi sirtida kondensat hosil bo'lishi mumkin.
Jihoz ichida suyuqlikning qaynashi eshitiladi.	<ul style="list-style-type: none"> Bu jihoz ichini sovitadigan sovitish moddasidir.

MUAMMO	YECHIM
<p>Jihoz ichidan noxush hid kelmoqda.</p>	<ul style="list-style-type: none"> • Muzlatgich ichida buzilgan oziq-ovqat bormi? • Kuchli hid chiqaradigan mahsulotlar (masalan, baliq) zich o'ralgan bo'lsin. • Muzlatgichni muntazam ravishda tozalab turing va buzilib qolgan mahsulotlarni tashlab yuboring. Muzlatgich ichini tozalayotganda mahsulotlarni boshqa joyga ko'chirib, muzlatgichni elektr tarmog'idan uzing. 2-3 soatdan so'ng quruq latta bilan artib, muzlatgich ichini shamollating.
<p>Jihoz devorlarida qirov qatlami hosil bo'lgan.</p>	<ul style="list-style-type: none"> • Muzlatgichda saqlanayotgan mahsulotlar havo chiqish tuynugini to'sib qo'yganmi? • Havo aylanishini yaxshilash uchun mahsulotlar orasini oching. • Agar muzxona tortmasi to'liq yopilmasa yoki to'silib qolsa, tashqaridagi nam havo ichkariga kirib, qirov hosil qilishi mumkin.
<p>Jihozning ichki devorlarida va sabzavotlar atrofida kondensat hosil bo'lmoqda.</p>	<ul style="list-style-type: none"> • Tarkibida suv bo'lgan mahsulot o'ralmagan yoki eshigi uzoq vaqt ochiq qolib ketgan. • Mahsulotlarni o'ramda yoki zich yopilgan idishlarda saqlang.

Oshxonada ichki o'rnatish (RB33/36* modellar)

O'rnatish to'plami

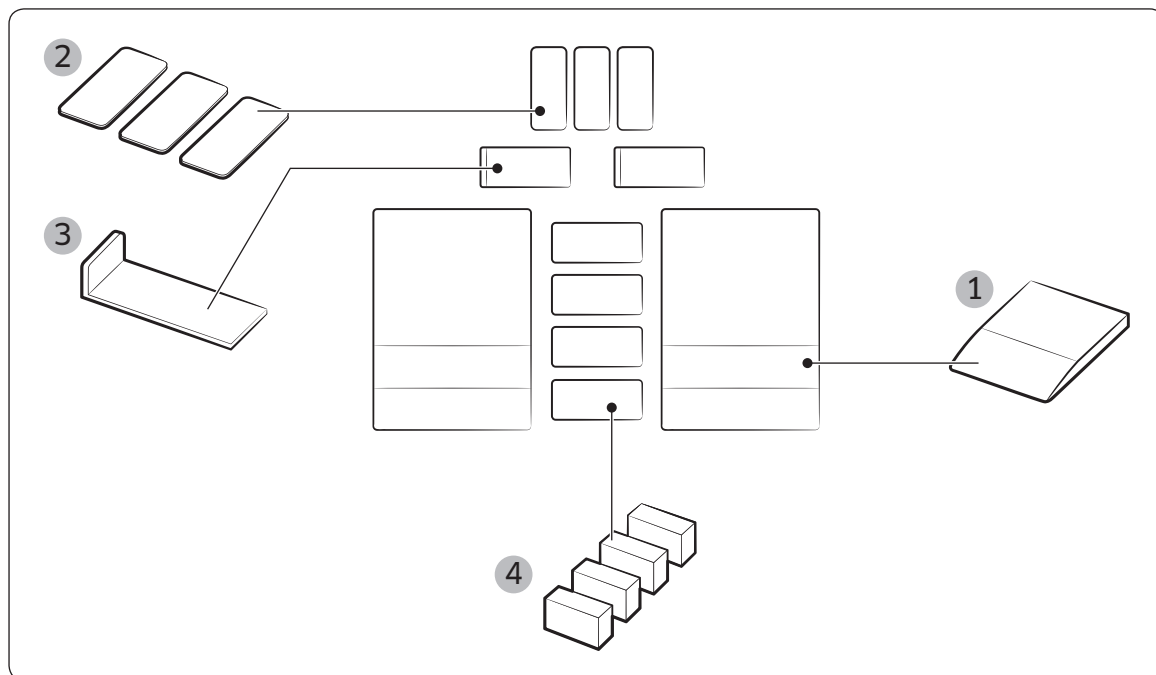

Yig'ish to'plami

Rqm	Qism nomi	Qism kodi	Miqdori (dona)
1	YO'RIQNOMA	DA61-10557A	2
2	B TAXTACHA	DA63-08121A	3
3	YIG'ISH SAVATI QOPQOG'I	DA97-15853A	2
4	POLIETILEN ZICHLAGICH	DA62-01136X	4

O'lchamlari

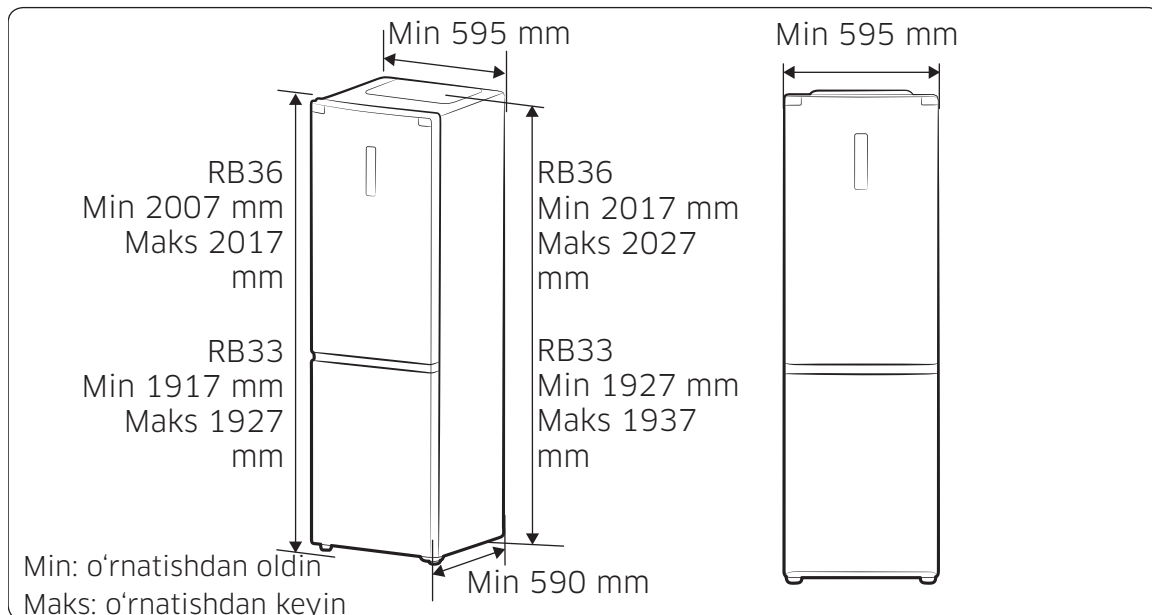

Energiya samaradorligi uchun tavsiya etilgan o'lchamlar

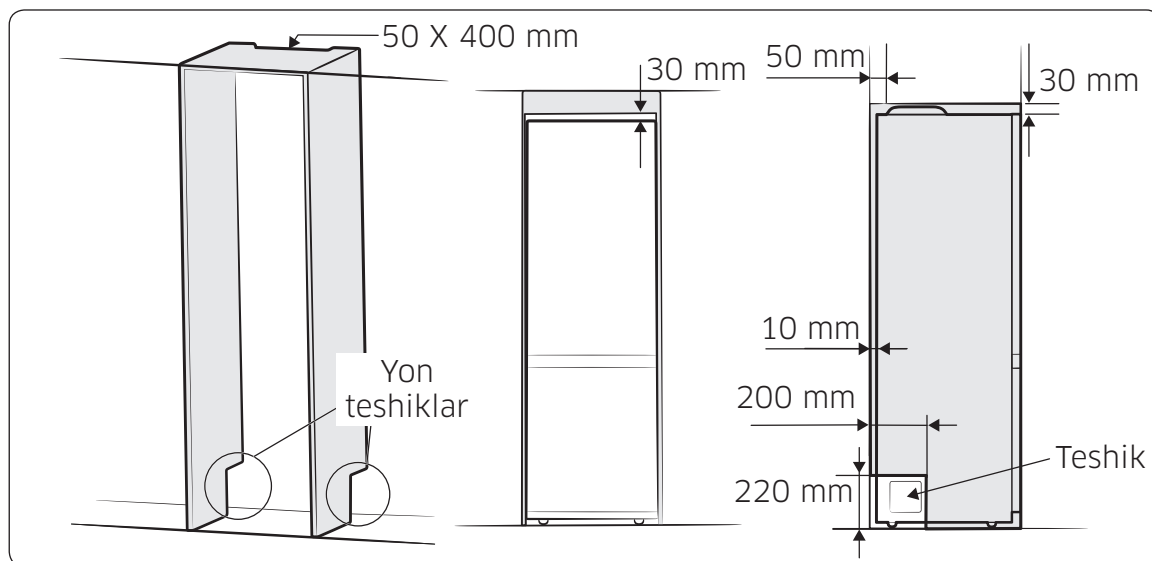

- Jihoz shkaf ichiga o'rnatilsa, yuqorida keltirilgan oraliqlar va korpusdagi teshiklar bilan o'rnatish tavsiya etiladi.
- Yondagi teshiklar kichikroq bo'lsa, jihazning ishlashiga xalaqit bermaydi, ammo nominal sarf qiymatidan ko'ra ko'proq energiya sarflanishiga olib keladi.

Oshxonada ichki o'rnatish (RB33/36* modellar)

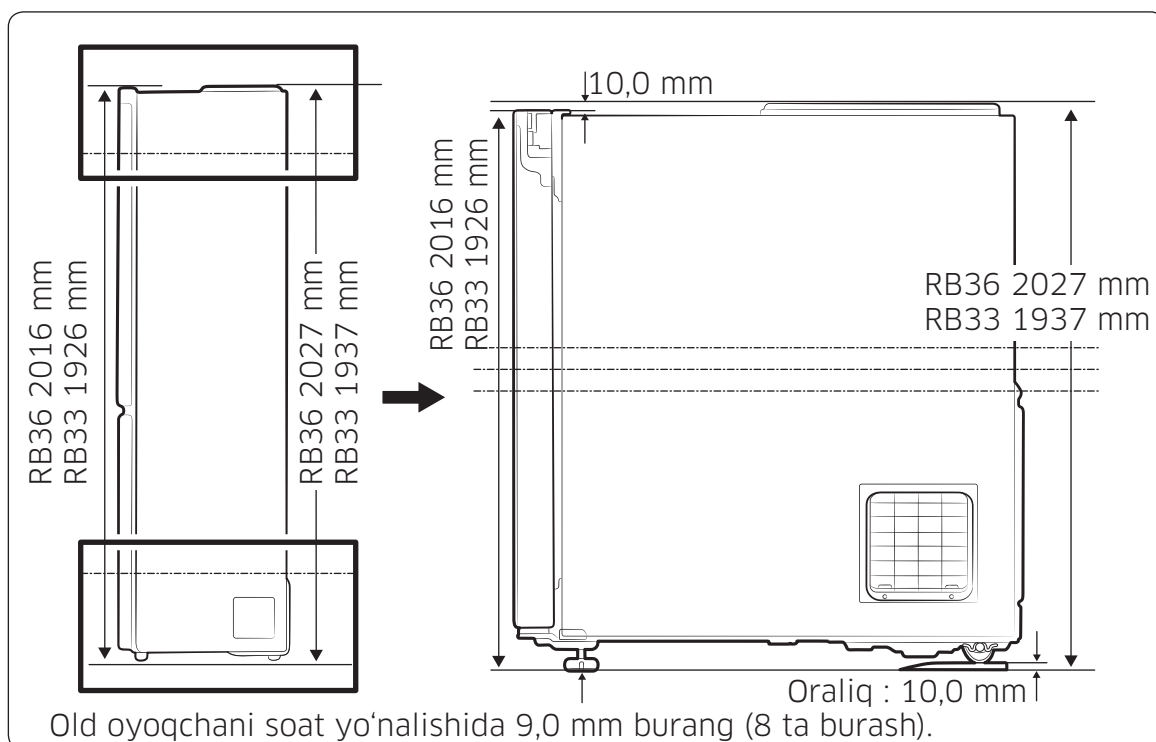
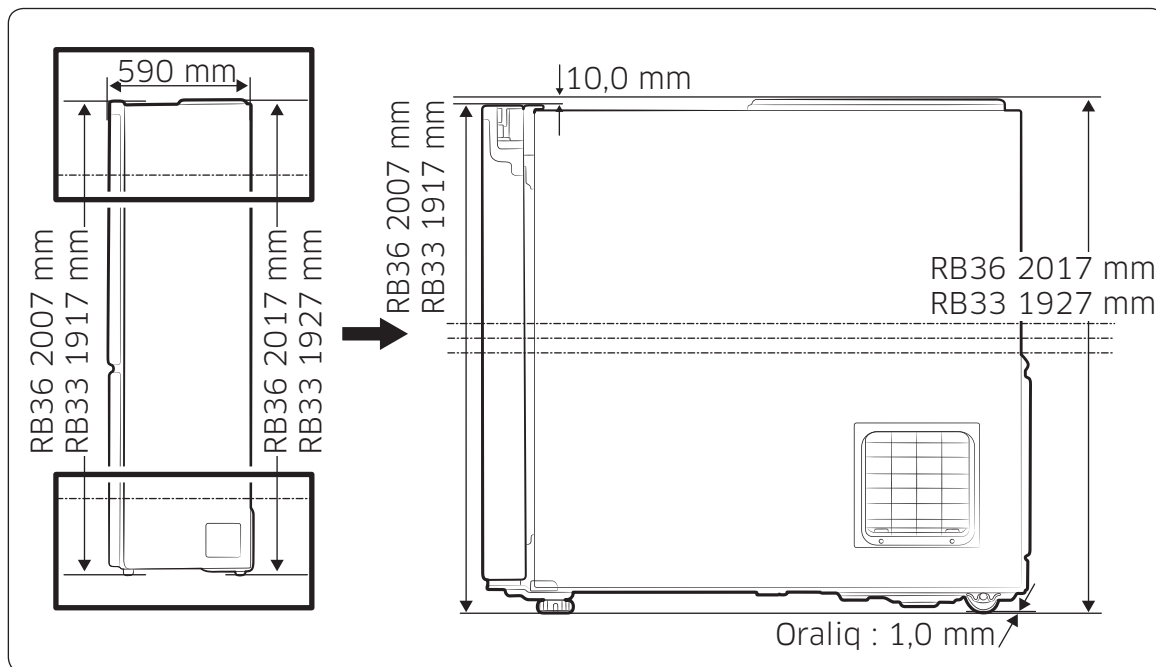

Oshxonada ichki o'rnatish (RB33/36* modellar)

O'rnatish

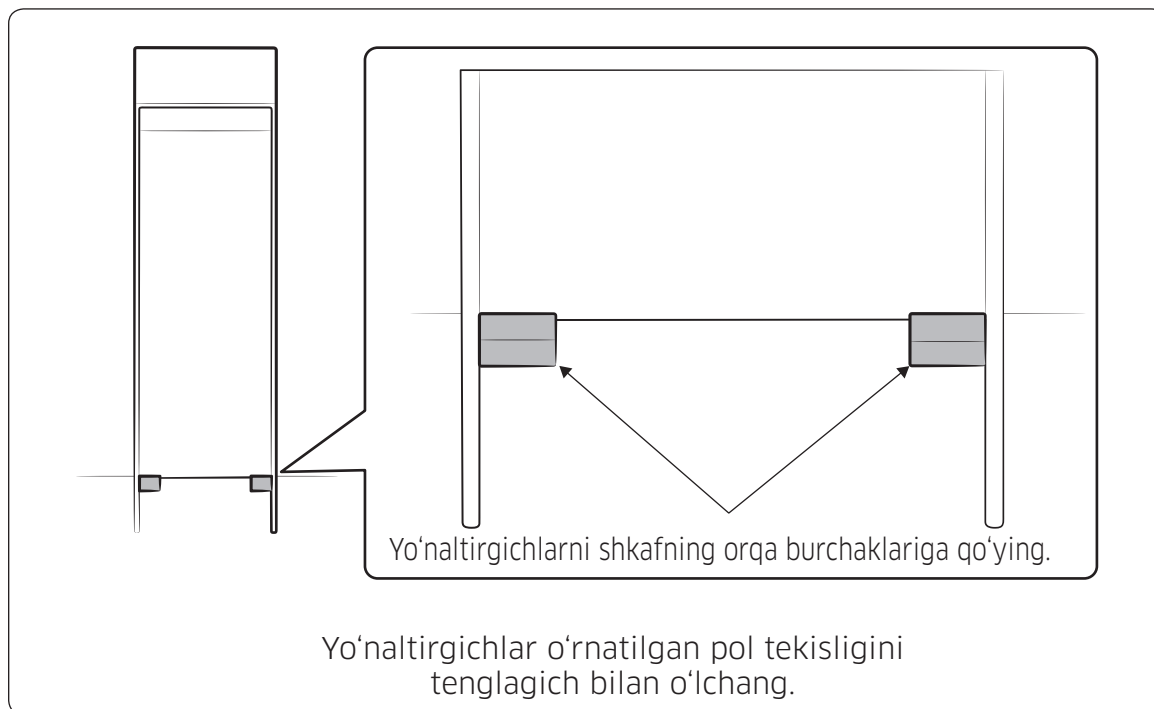

⚠️ DIQQAT

- Jihozni o'ramidan chiqaring, o'ram materiallarini bolalarning qo'li yetmaydigan joyda saqlang.
- Jihozni shkafga kirgizishda yoki eshikni ochishda ehtiyot bo'ling, chunki barmoqlaringiz tiqilib qolishi mumkin.
- Jihozni shkaf ichiga o'rnatmang, elektr kabeli ustida turib qolmasin.
- Kabel shikastlanishi oqibatida yong'in chiqishi yoki tok urishi mumkin.
- Jihozni joylashtirgach, elektr kabelini devordagi rozetkaga ulang.
- O'rnatish to'plamidagi yo'naltirgichlar shkaf ichiga joylashtirish uchun mo'ljallangan. Boshqa maqsadda foydalanmang.
- Ko'rsatilgan usulda o'rnatmasangiz, energiya sarfi yuqori bo'ladi.

Oshxonada ichki o'rnatish (RB33/36* modellar)

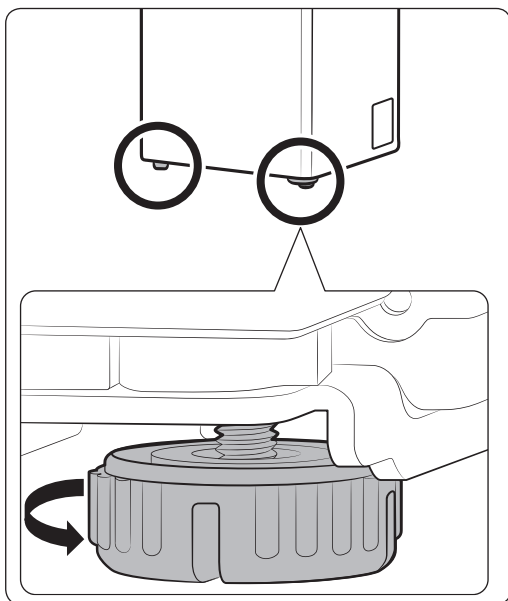

1. Oyoqchani bo'shatish uchun soat yo'nalishida 9,0 mm burang (8 ta burash).

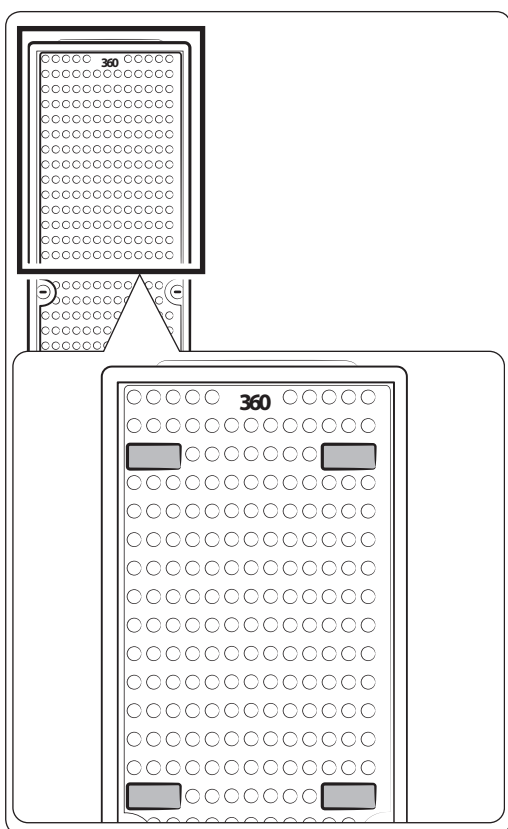

2. Berilgan polietilen bo'laklarni jihozning orqa tomonidagi 4 ta joyga qo'ying.

Oshxonada ichki o'rnatish (RB33/36* modellar)

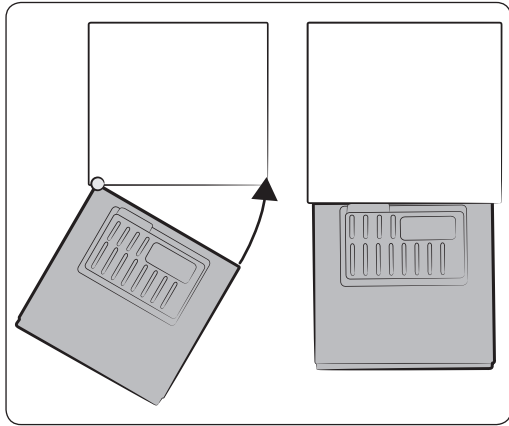

3. Jihozning chap chekkasini shkafning chap devoriga tenglashtiring va o'ng chekkasini ko'rsatilgandek qilib, shkafning o'ng devoriga buring.

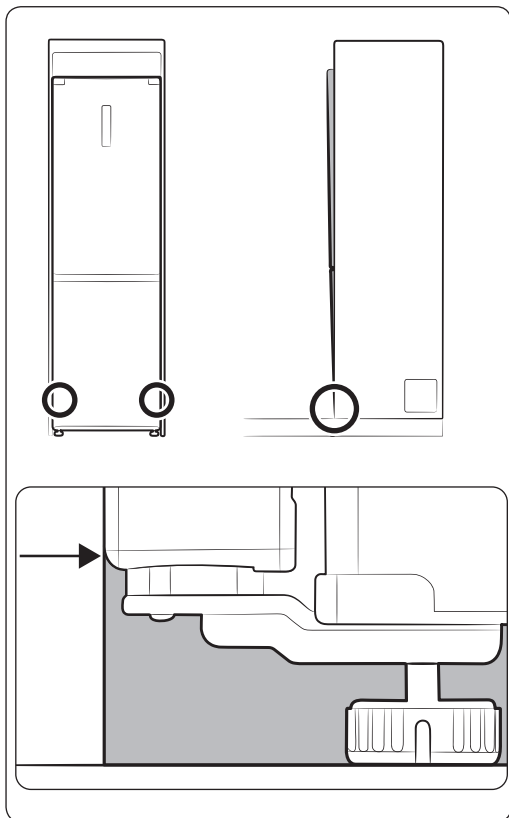

4. Jihozni shkafga kiritganingizda uning tagi shkafning tagi bilan bitta chiziqda bo'lsin.

Oshxonada ichki o'rnatish (RB33/36* modellar)

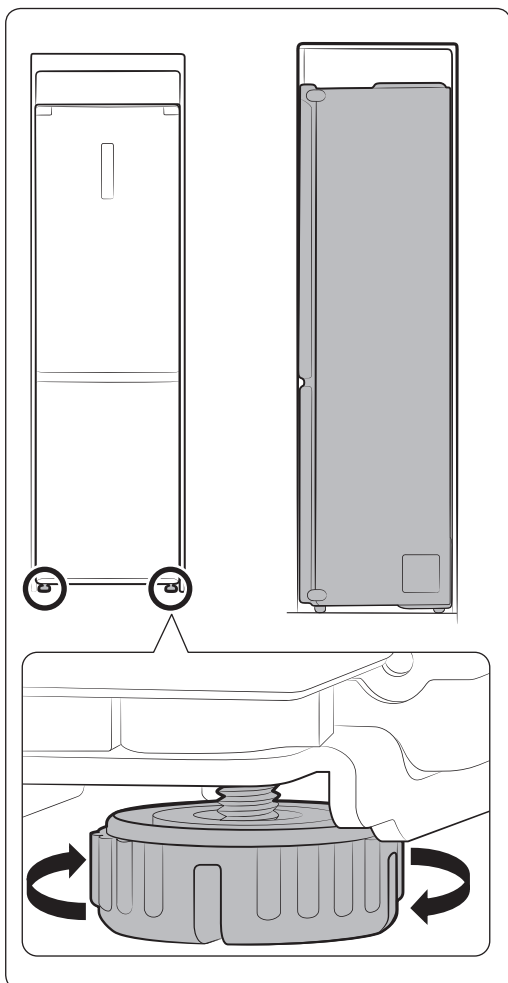

5. Jihoz va shkafni teng qilish uchun tekislovchi oyoqchalarni rostlang.

- Agar jihazning tepa tarafi chiqib qolsa: Tekislash uchun oyoqchalarni soat yo'nalishida burang.
- Agar jihazning tepa tarafi tushib ketsa: Tekislash uchun oyoqchalarni soatga teskari yo'nalishda burang.

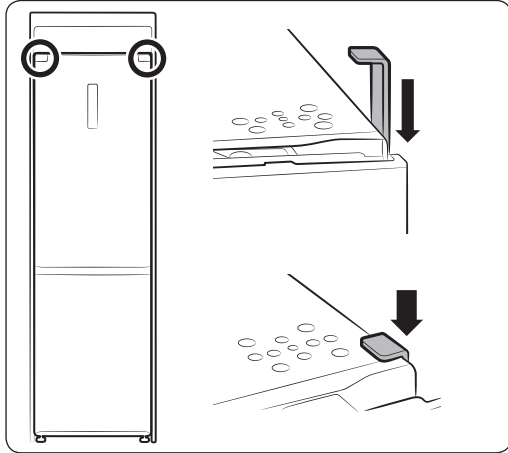

- 6.** Oraliqni to'ldirish uchun to'plamdagi "A" shaklli anjomni muzlatgichning ikkala tomoniga, shkaf bilan muzlatgich orasiga rasmda ko'rsatilganidek qilib kirgizing.
- Ikkala tomondagi devor oraliq'ini to'ldirish uchun to'plamdagi "B TAXTACHA"ni ishlatish mumkin.

Qayd

Qayd

Qayd

Qayd

Xona muhiti harorat cheklovlari

Muzlatgich pasportida ko'rsatilgan harorat sinfiga asoslangan atrof-muhit haroratida ishlashga mo'ljallangan.

Sinf	Belgi	Xona harorati diapazoni (°C)	
		IEC 62552 (ISO 15502)	ISO 8561
Kengaytirilgan mo'tadil	SN	+10 dan +32 gacha	+10 dan +32 gacha
O'rtacha	N	+16 dan +32 gacha	+16 dan +32 gacha
Subtropik	ST	+16 dan +38 gacha	+18 dan +38 gacha
Tropik	T	+16 dan +43 gacha	+18 dan +43 gacha

-  Ichki haroratga turli omillar ta'sir ko'rsatishi mumkin, jumladan, muzlatgich/muzxona joylashgan joyi, atrofdagi harorat va eshik qanchalik ko'p ochilishiga bog'liq. Bu omillarning ta'sirini qoplash uchun kerakli tarzda haroratni rostlang.

Ushbu sovutgichni to'g'ri chiqitga chiqarish (Elektr va elektronika jihozlari chiqindisi)

(Chiqindilarni ajratgan holda yig'ish tizimiga ega bo'lgan mamlakatlarga tegishli)

Mahsulot, aksessuarlar yoki bosma nashrlardagi ushbu markirovka ushbu mahsulot va uning elektron yordamchi qurilmalarining (masalan, zaryadlash qurilmasi, naushniklar, USB kabeli) xizmat muddatlarini o'tab bo'lganlaridan keyin boshqa maishiy chiqindilar bilan birgalikda chiqitga chiqarib bo'lmashligini ko'rsatadi. Keraksiz buyumlarni nazoratsiz tarzda chiqitga chiqarish tufayli atrof-muhitga yoki odamlarning salomatliklariga yetkazilishi mumkin bo'lgan zararlarning oldini olish uchun ko'rsatilgan elementlarni tashlab yuborilayotgan qurilmaning boshqa qismlaridan ajratib oling va moddiy resurslardan oqilona tarzda takroran foydalanishga ko'maklashish uchun ulardan qayta foydalaning.

Uyda foydalanuvchilar ekologik jihatdan xavfsiz tarzda qayta foydalanish uchun ushbu qurilmalarni qaerda va qanday topshirish mumkinligi to'g'risida ma'lumotlar olish uchun o'zlari ushbu mahsulotni xarid qilgan chakana sotuvchiga yoki mahalliy hokimiyat ofisiga murojaat qilishlari kerak. Biznes bilan shug'ullanuvchi foydalanuvchilar o'zlarining ta'minotchilari bilan bog'lanishlari va xarid shartnomasi qoidalari va shartlari bilan tanishishlari kerak. Ushbu mahsulot va uning elektron aksessuarlarini tashlab yuboriladigan boshqa tijoriy chiqindilar bilan birgalikda chiqitga chiqarmaslik kerak.

Uzbek



Butun dunyo bo'ylab SAMSUNG bilan bog'laning

Agar Samsung mahsulotlari to'g'risida savol yoki fikrlaringiz bo'lsa, SAMSUNG kompaniyasining xaridorlarga xizmat ko'rsatish markaziga murojaat qiling.

Козогистон Республикаси, Алмата ш., 050059, Аль-Фараби куч. 36, блок Б, 3 этаж
00-800-500-55-500 (GSM: 7799)
www.samsung.com/support



DA68-03174S-09