

TAMRON

SPAF17-50mm F/2.8

XR Di II LD Aspherical [IF]

Model: A16

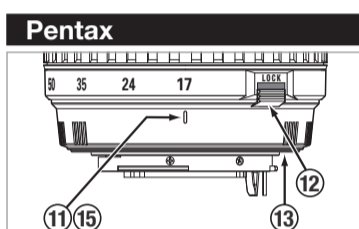
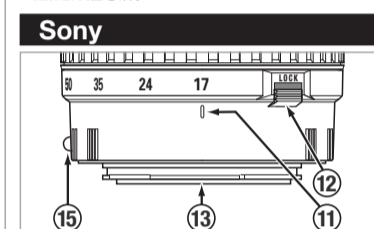
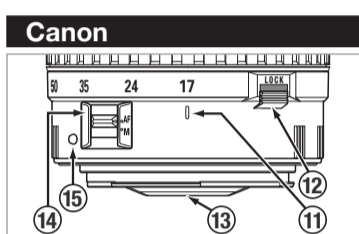
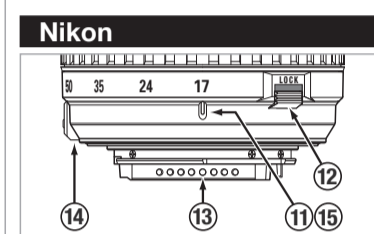
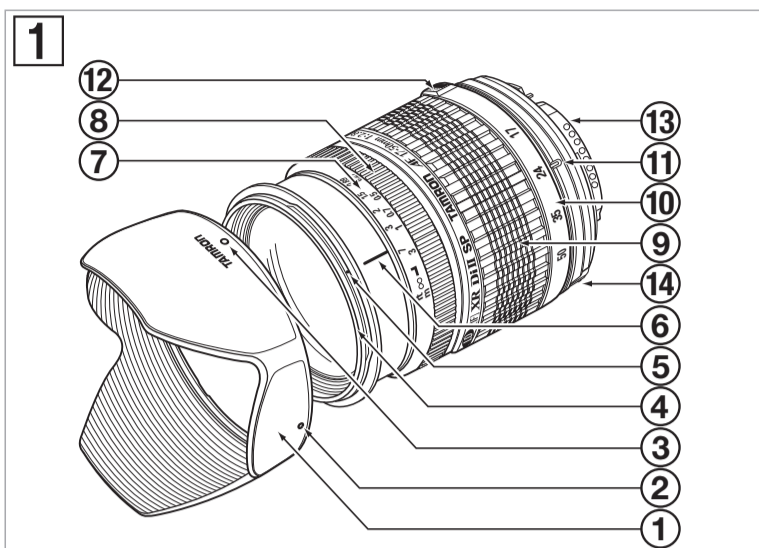

* A16NiI: This model is Built-in Motor
A16NiII: 内置电动机

* Common with the Konica Minolta a mount.

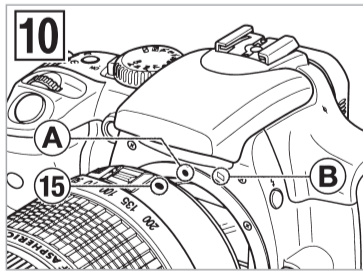
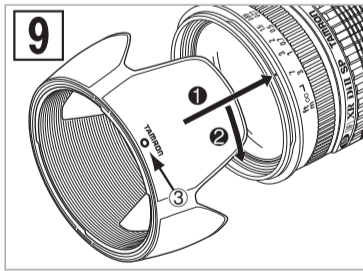
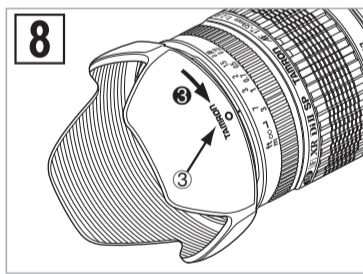
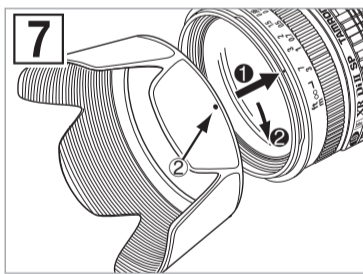
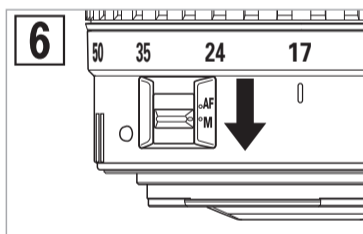
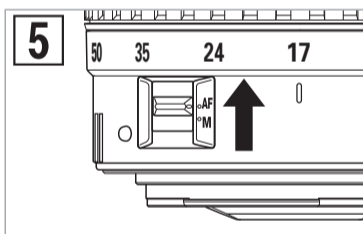
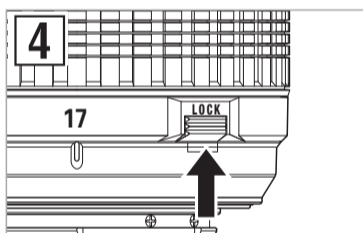
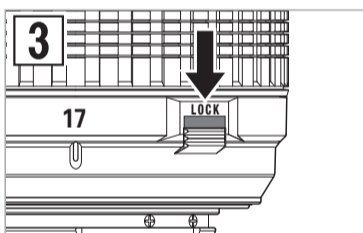
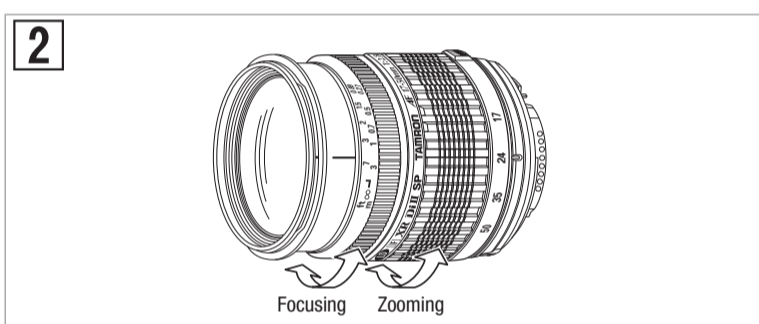

Fig. 3
Ziehen Sie Zoom-Lock rückwärts, um den Zoom-Ring zu verriegeln.
Poussez le bouton de blocage du zoom pour bloquer la bague de réglage du zoom.
Tire hacia atrás del bloqueo del zoom para bloquear el anillo del zoom.
Trek de knop naar achteren om de zoomring te vergrendelen.
Spustate all'indietro l'interruttore di blocco dello zoom per bloccare lo zoom.

图 3
后向拉移变焦锁定开关以锁定变焦环。

Fig. 4
Drücken Sie Zoom-Lock, um den Zoom-Ring freizugeben.
Poussez le bouton de blocage du zoom pour libérer la bague de réglage du zoom.
Empuje el bloqueo del zoom para liberar el anillo del zoom.
Duv de knop naar voren om de zoomring te ontgrendelen.
Empurre o botão de travagem do zoom para libertar o anel do zoom.
Spingete in avanti l'interruttore di blocco dello zoom per sbloccarlo.

图 4
推移变焦锁定开关以释放变焦环。

Fig. 5 & 6
Canon AF-umschaltung ON (links), OFF (rechts).
Canon AF : sélecteur ON [marche] (gauche), OFF [arrêt] (droite).
Selector AF Canon ON (izquierda), OFF (derecha).
Canon AF-schakelaar AAN (links) en UIT (rechts).
Canon AF botão ON (esquerda), OFF (direita).
Interruttore/commutatore AF su obiettivi Canon EOS "ON" (sicistra), "OFF" (destra).

图 5 与 6
Canon 自动聚焦 (AF) 开关, 左开 (ON), 右关 (OFF)

CE * The CE Marking is a directive conformity mark of the European Community (EC).
* Das CE-Zeichen entspricht der EC Norm.
* La marquage CE est un marquage de conformité à la directive CEE (CE).
* La marca CE es marca de conformidad según directiva de la Comunidad Europea (CE).
* Il marchio CE attesta la conformità alla direttiva della Comunità Europea (CEE).
* CE 标志表示符合欧洲共同体 (EC) 指标

CE The EEC Conformity Report applies to the Council Directive 98/336/EEC, 92/31/EEC, 93/68/EEC and is used by Tamron Co., Ltd., manufacturer of this product.

Русский

Благодарим вас за приобретение объектива Tamron, который стал последним прибавлением к арсеналу вашей фотоаппаратуры. Объективы серии Di II (Digitally Integrated) предназначены для цифровых зеркальных фотокамер с матрицами, эквивалентными формату APS-C. Прежде чем приступить к использованию вашего нового объектива, пожалуйста, внимательно прочтите содержимое данного руководства пользователя, чтобы ознакомиться с функциями объектива и с принципами получения снимков наивысшего качества. При должном обращении и уходе ваш объектив Tamron прослужит долгие годы и подарит вам множество запоминающихся и волнующих снимков.

- Меры предосторожности, которые помогут избежать проблем.

- То, что вам следует знать в дополнение к основным операциям.

НОМЕНКЛАТУРА (см. рис. [1], если не указано иное)

- | | |
|--|--|
| ① Бленда объектива | ② Метка для совмещения крепления бленды |
| ③ Метка крепления бленды | ④ Кольцо для фильтра |
| ⑤ Кольцо байонета крепления бленды | ⑥ Метка фокусировки |
| ⑦ Шкала расстояний | ⑧ Кольцо фокусировки |
| ⑨ Кольцо зуммирования | ⑩ Шкала фокусных расстояний |
| ⑪ Метка установки зума | ⑫ ВЫКЛЮЧАТЕЛЬ БЛОКИРОВКИ ЗУМА (см. рис. [3] и [4]) |
| ⑬ Байонет объектива/контакты на байонете | ⑭ Переключатель AF/MF (рис. [5] и [6]) |
| ⑮ Метка крепления объектива | |

ТЕХНИЧЕСКИЕ ХАРАКТЕРИСТИКИ

	A16
Фокусное расстояние	17-50 мм
Максимальная апертура	F/2,8
Угол зрения	78°45' - 31°11'
Конструкция объектива	13/16
Минимальное расстояние фокусировки	0,27 м (0,89') (во всем диапазоне зуммирования)
Диаметр фильтра	67 мм
Длина	83,2 мм (3,28")
Диаметр	73,8 мм (2,9")
Масса	440 г (15,5 унций)
Бленда объектива	DA09

- Значения длины и массы, указанные в технических характеристиках объектива, относятся к объективу с байонетом Nikon.
- Описанные в этом руководстве пользователя функции и детали внешнего вида объектива могут быть изменены без предварительного уведомления.

ПРИСОЕДИНЕНИЕ И СНЯТИЕ ОБЪЕКТИВА(см. рис. [1] и [10])

■ Как присоединить объектив

Снимите с объектива заднюю крышку. Совместите метку крепления объектива [15] на корпусе объектива с ответной частью на байонете камеры и вставьте объектив.

Поворачивайте объектив по часовой стрелке, пока он не зафиксируется со щелчком. При использовании моделей для Nikon совместите метку крепления на объективе с точкой на фотокамере и поворачивайте объектив против часовой стрелки, пока он не зафиксируется со щелчком.

■ Как снять объектив

Нажав на кнопку высвобождения объектива на фотокамере, поверните объектив против часовой стрелки (в случае Nikon – по часовой стрелке) и выньте объектив из байонета фотокамеры.

- Окружность формирования изображения объективов Di II обеспечивает совместимость с цифровыми зеркальными фотокамерами с матрицами стандарта APS-C (прибл. 15,5 x 23,2 мм). Не применяйте объективы Di II с фотокамерами, оснащенными матрицами размером больше, чем APS-C. При использовании объективов Di II с такими фотокамерами может возникнуть виньетирование изображения.
- В некоторых цифровых зеркальных фотокамерах Canon на байонетном креплении имеются указательные метки для присоединения как объективов EF (красная [A]), так и объективов EF-S (белая [B]). Для присоединения объектива Tamron Di II совместите метку крепления на объективе [15] с указательной меткой для объективов EF (красная [A]). Не пытайтесь силой совместить указатель на объективе [15] с указательной меткой для объективов EF-S (белая [B]). Это может привести к повреждению объектива и/или фотокамеры.

- За дополнительными подробностями, пожалуйста, обратитесь к руководству по эксплуатации вашей фотокамеры.

ФОКУСИРОВКА (автофокус) (см. рис. [1], [2] и [5])

При использовании фотокамеры Sony или Pentax переведите переключатель режима фокусировки фотокамеры в положение автофокусировки (AF). При использовании фотокамеры Nikon или Canon переведите переключатель AF/MF [14] на объективе в положение AF (рис. [5]). При использовании фотокамеры Nikon с диском выбора режима фокусировки установите режим фокусировки «S» или «C» и затем установите переключатель AF/MF на объективе [14] в положение «AF». Глядя через видоискатель фотокамеры, слегка нажмите кнопку спуска затвора, после чего объектив сфокусируется автоматически. Когда объектив сфокусировался и главный объект съемки стал резким, загорается индикатор фокусировки. Нажмите кнопку спуска затвора до упора, чтобы сделать снимок.

- Когда объектив переключен в режим AF, внешнее воздействие на кольцо фокусировки [8] может вызвать серьезное повреждение механизма объектива.
- Шкала расстояний [7] размечена ориентировочно. Расстояние до истинной точки фокусировки может несколько отличаться от указанного меткой на шкале расстояний.

- За дополнительными подробностями, пожалуйста, обратитесь к руководству по эксплуатации вашей фотокамеры.

ФОКУСИРОВКА (ручная фокусировка) (см. рис. [1], [2] и [6])

При использовании фотокамеры Sony или Pentax переведите переключатель режима фокусировки фотокамеры в положение ручной фокусировки (MF). При использовании фотокамеры Nikon или Canon переведите переключатель AF/MF [14] на объективе в положение MF (рис. [6]). При использовании фотокамеры Nikon с диском выбора режима фокусировки установите режим фокусировки «M» и затем установите переключатель AF/MF на объективе [14] в положение «MF». Сфокусируйтесь вручную, поворачивая кольцо фокусировки и глядя на объект через видоискатель фотокамеры. Когда объектив сфокусирован правильно, основной объект в видоискателе будет выглядеть резким.

- Когда объект съемки находится в фокусе, то после нажатия кнопки затвора наполовину индикатор фокусировки загорается, даже когда вы находитесь в режиме MF и поворачиваете кольцо фокусировки [8] вручную.
- Фокусируясь на бесконечности, убедитесь в том, что изображение в видоискателе выглядит резким. Положение бесконечности в модели A16 устанавливается с некоторым допуском, чтобы обеспечить правильность фокусировки в разных условиях.
- За дополнительными подробностями, пожалуйста, обратитесь к руководству по эксплуатации вашей фотокамеры.

ЗУММИРОВАНИЕ (см. рис. [2])

Поворачивайте кольцо зуммирования [9] на объективе, глядя в видоискатель фотокамеры, и скомпонуйте ваш кадр на выбранном фокусном расстоянии.

ВЫКЛЮЧАТЕЛЬ БЛОКИРОВКИ ЗУМА (см. рис. [3] и [4])

Модель A16 оснащена механизмом выключателя блокировки зума, который предотвращает выдвигание корпуса объектива в сторону увеличения фокусного расстояния при ношении фотокамеры на шею. Активируйте выключатель в минимальном положении, чтобы предотвратить вращение и выдвигание элементов корпуса объектива.

■ Активация выключателя механизма блокировки зума

- 1) Блокировка: Установите кольцо зуммирования объектива в минимальное положение. Передвиньте выключатель блокировки зума [12] в направлении фотокамеры для блокировки кольца зуммирования [9]. Корпус объектива заблокирован в положении, когда часть под меткой «Lock» показана красным цветом, и не будет поворачиваться или выдвигаться под действием собственного веса.
- 2) Снятие блокировки: Передвиньте выключатель блокировки зума [12] вверх. Теперь кольцо зуммирования [9] разблокировано и может вращаться.

- Выключатель блокировки зума нельзя активировать, если объектив не установлен в минимальное положение. Не прикладывайте к выключателю блокировки силу и не пытайтесь поворачивать кольцо зуммирования, пока оно находится в положении блокировки. Это может привести к повреждению объектива.
- Механизм блокировки зума предназначен для предотвращения выдвигания корпуса объектива при ношении фотокамеры на шею. Если зум не заблокирован, зум-объектив может произвольно изменить фокусное расстояние при длинной выдержке, если фотосъемка производится под углом с наклоном вверх или вниз.
- В положении наименьшего фокусного расстояния объектив может использоваться для фотосъемки даже в сфокусированном положении.

ДИАФРАГМА ОБЪЕКТИВА И РЕЖИМ АЭ

Следуйте указаниям, приведенным в руководстве по эксплуатации фотокамеры.

БЛЕНДА ОБЪЕКТИВА (см. рис. [1], [7] – [9])

Бленда объектива с байонетным креплением поставляется в стандартной комплектации. По возможности рекомендуем выполнять фотосъемку с блендой, поскольку бленда объектива отсекает паразитные лучи, которые отрицательно влияют на качество снимка. Однако при съемке с применением встроенной в фотокамеру вспышки, пожалуйста, соблюдайте нижеперечисленные меры предосторожности.

■ Присоединение бленды (см. рис. [7] и [8])

Совместите указательную метку [2] на бленде с соответствующей указательной меткой [5] или вершиной указательной линии шкалы расстояний на объективе. Слегка прижмите бленду к байонетному кольцу крепления бленды (рис. [7], № 1) и затем поверните ее по часовой стрелке, чтобы закрепить (рис. [7], № 2). Бленда объектива будет надежно закреплена, когда метка «TAMRON ○» будет находиться сверху (рис. [8], № 3). Присоединяя бленду, удерживайте кольца управления фокусировкой и зумом так, чтобы они случайно не повернулись.

- Обращайте особое внимание на совмещение меток присоединения бленды при использовании зум-объективов, в том числе на широких углах (35 мм и менее).
Неправильное присоединение бленды к широкоугольным зум-объективам может вызвать затенение по краям снимков.

■ Хранение бленды на объективе (см. рис. [9])

- 1) Переверните бленду. Поверните объектив в сторону расширяющейся части, затем совместите метку крепления на объективе с меткой «TAMRON ○» на бленде [3].
- 2) Поворачивайте бленду по часовой стрелке, пока метка совмещения [•] не окажется сверху (рис. [9], № 2)

МЕРЫ ПРЕДОСТОРОЖНОСТИ ПРИ СЪЕМКЕ

- При разработке оптической схемы объектива Di II принимались во внимание различные особенности цифровых зеркальных фотокамер. Однако, вследствие различных конфигураций цифровых зеркальных фотокамер, даже если точность автофокусировки находится в пределах спецификаций, точка фокуса может смещаться немного вперед или назад относительно оптимальной точки, что обусловлено различными условиями съемки с использованием автофокусировки.
- При фотосъемке с фокусным расстоянием, близким к минимальному, рекомендуется устанавливать большие диафрагменные числа для получения более резких изображений.
- Окружность формирования изображения объективов Di II обеспечивает совместимость с цифровыми зеркальными фотокамерами с матрицами стандарта APS-C (прибл. 15,5 x 23,2 мм). Не применяйте объективы Di II с фотокамерами, оснащенными матрицами размером больше, чем APS-C. При использовании объективов Di II с такими фотокамерами может возникнуть виньетирование изображения.
- В модели (A16) используется система внутренней фокусировки (IF). Вследствие особенностей этой оптической схемы, углы обзора на расстояниях, отличающихся от бесконечности, будут шире таковых при использовании обычной системы фокусировки.
- При использовании встроенной в фотокамеру вспышки могут наблюдаться такие побочные явления съемки, как падение освещенности в углах или виньетирование в нижней части изображения, особенно в диапазоне макросъемки. Они обусловлены ограниченностью зоны освещения при использовании встроенной вспышки и/или положении вспышки относительно корпуса объектива или бленды объектива, которые могут отбрасывать тени в зону съемки. Пользуйтесь встроенной вспышкой, только когда бленда снята. Даже когда вы снимаете со вспышкой со снятой блендой, настоятельно рекомендуем применять подходящие отдельные вспышки, поставляемые производителем фотокамеры. За дополнительными подробностями, пожалуйста, обратитесь к главе «встроенная вспышка» в руководстве по эксплуатации вашей фотокамеры.
- При использовании объектива в фокальном диапазоне телефото, пожалуйста, избегайте сотрясения фотокамеры. Эффективным способом избежать дрожания фотокамеры является использование высоких значений чувствительности ISO. Также хороший эффект даёт применение штатива или монопода.
- Когда объектив переключен в режим AF, внешнее воздействие на кольцо фокусировки может вызвать серьезное повреждение механизма объектива.
- Фотокамеры некоторых моделей могут показывать максимальное и минимальное значение диафрагмы из соответствующих значений объектива. Это зависит от конструкции фотокамеры и не является признаком неисправности.

ЧТОБЫ ОБЪЕКТИВ СЛУЖИЛ ДОЛГО И БЕЗ ПРОБЛЕМ

- Старайтесь не прикасаться к стеклянным элементам. Для удаления пыли с поверхности линз используйте специальную салфетку для оптики или грушу для сдувания. Если вы не пользуетесь объективом, обязательно наденьте на него защитную крышку.
- Для удаления отпечатков пальцев или грязи с поверхности линз объектива применяйте салфетку для чистки оптики, смоченную каплей чистящего раствора. Протирайте круговым движением от центра к краям.
- Применяйте силиконовые салфетки только для очистки корпуса объектива.
- Плесень является врагом объектива. Очищайте объектив после съемке в воздухе, в помещении влажном или в продаже влагопоглотитель, например, силикагель, и время от времени заменяйте его. Если вы заметите в своем объективе плесень, обратитесь в сертифицированную мастерскую по ремонту или в ближайший фотомагазин.
- Не прикасайтесь к контактам в соединении между объективом и фотокамерой, поскольку пыль, грязь и т.п. могут вызывать нарушение контакта между объективом и фотокамерой.
- При использовании вашей аппаратуры [фотокамеры и объективов] в среде с экстремальными изменениями температуры обязательно помещайте аппаратуру на некоторое время в кейс или пластиковый мешок, чтобы температура оборудования могла измениться постепенно. Это уменьшит вероятность неполадок.