



BOSCH



Register your
new device on
MyBosch now and
get free benefits:

[bosch-home.com/
welcome](http://bosch-home.com/welcome)

VitaMaxx

MMBV6...

[de]	Gebrauchsanleitung	Vakuu-Mixer	3
[en]	Instruction manual	Vacuum Blender	16
[fr]	Mode d'emploi	Blender sous vide	28
[it]	Istruzioni per l'uso	Frullatore sottovuoto	41
[nl]	Gebruiksaanwijzing	Vacuüblendler	54
[da]	Brugsanvisning	Vakuumbler	67
[no]	Bruksanvisning	Vakuumbler	79
[sv]	Bruksanvisning	Vakuummixer	91
[fi]	Käyttöohje	Tyhjiötehosekoitin	102
[es]	Instrucciones de uso	Batidora al vacío	114
[pt]	Instruções de serviço	Liquidifi cador a vácuo	128
[el]	Οδηγίες χρήσης	Μπλέντερ κενού αέρα	141
[tr]	Kullanım kılavuzu	Vakumlu mikser	156
[pl]	Instrukcja obsługi	Blender próżniowy	171
[uk]	Інструкція з експлуатації	Вакуумний блендер	184
[ru]	Инструкция по эксплуатации	Вакуумный блендер	197
[ar]	إرشادات الاستخدام	خلاط بنظام تفريغ الهواء	224

A

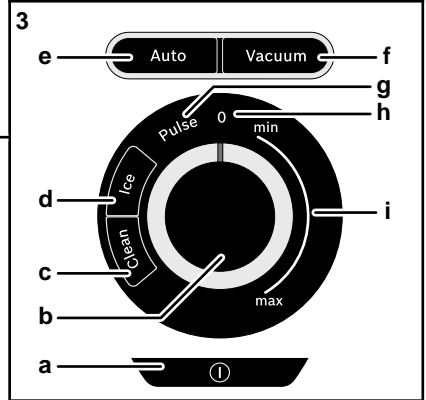
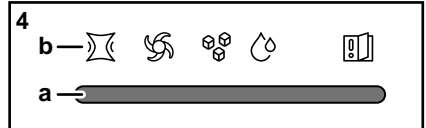
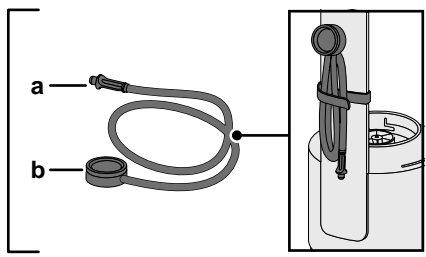
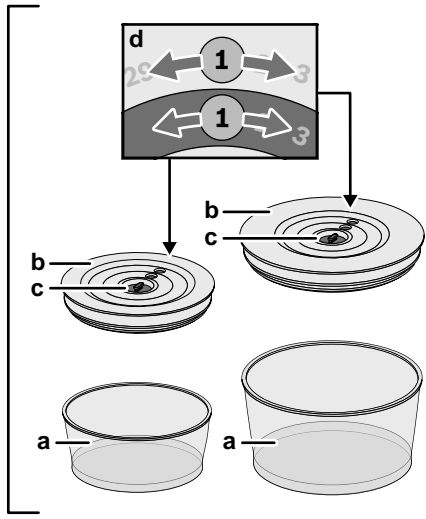
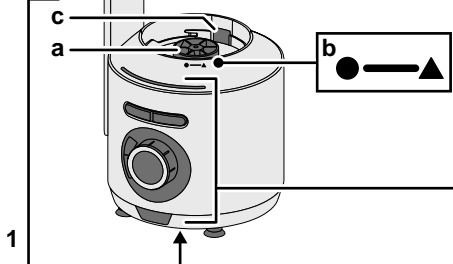
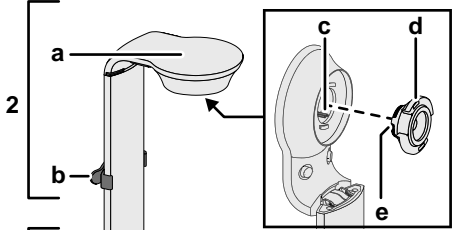
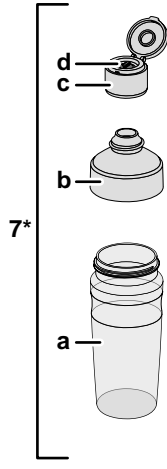
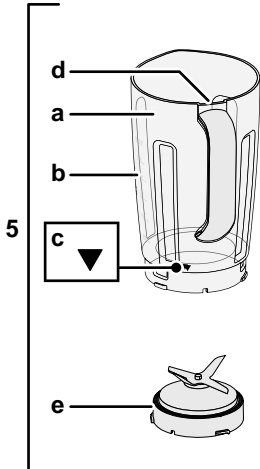
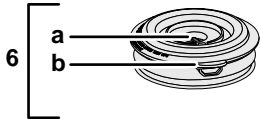

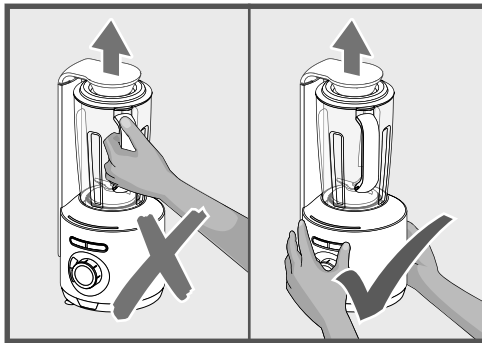

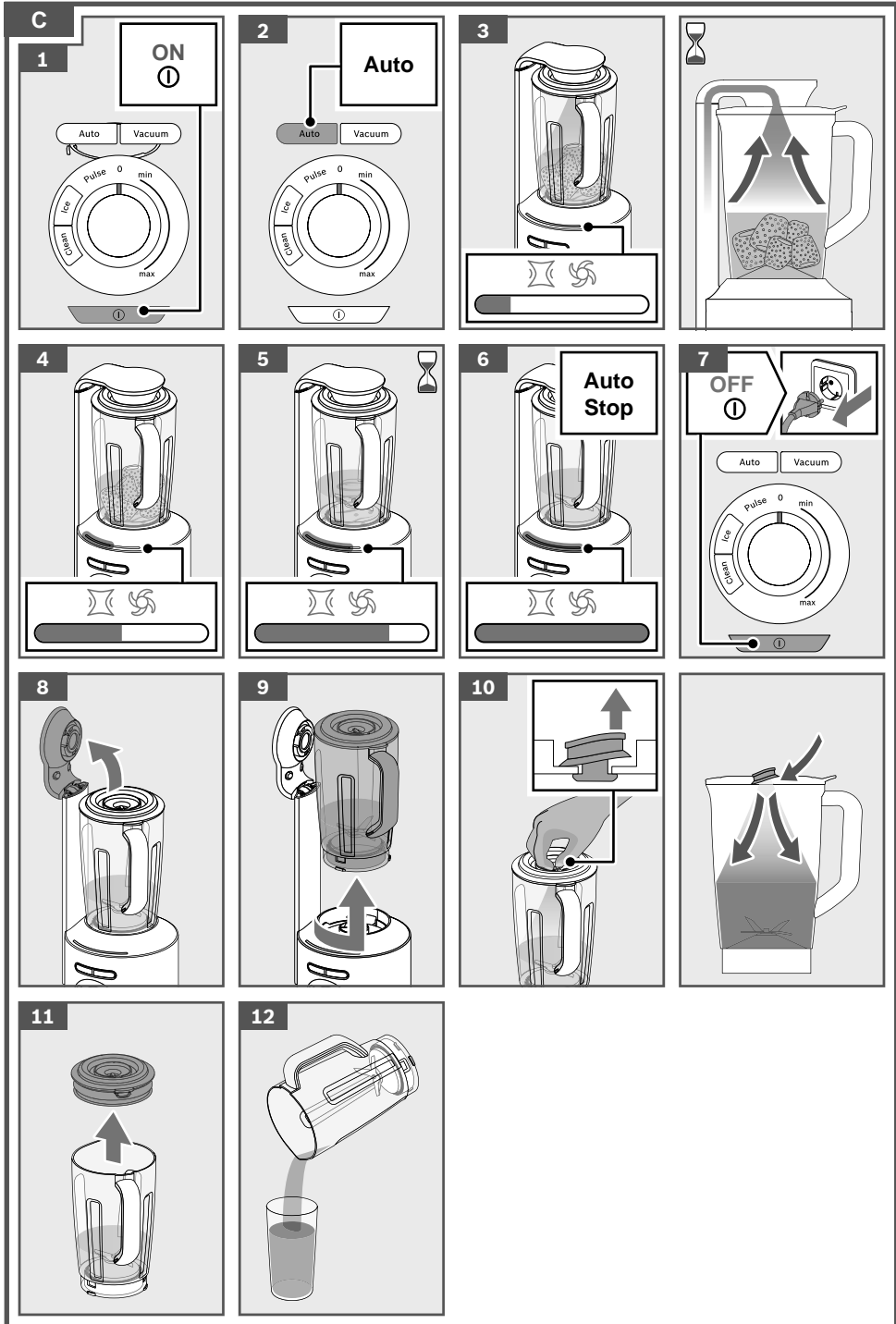

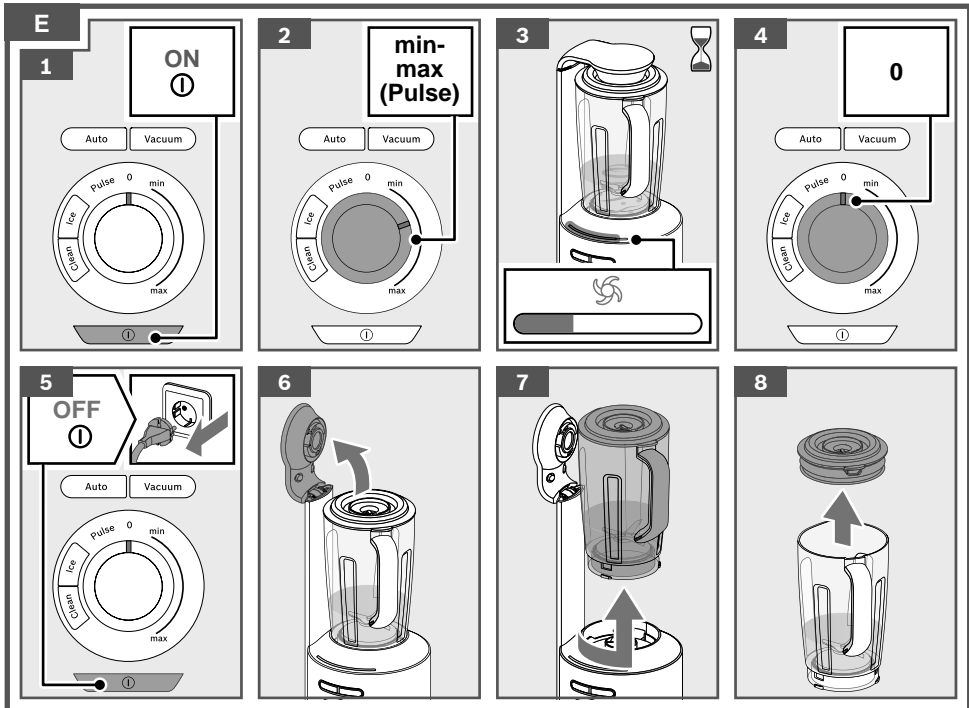
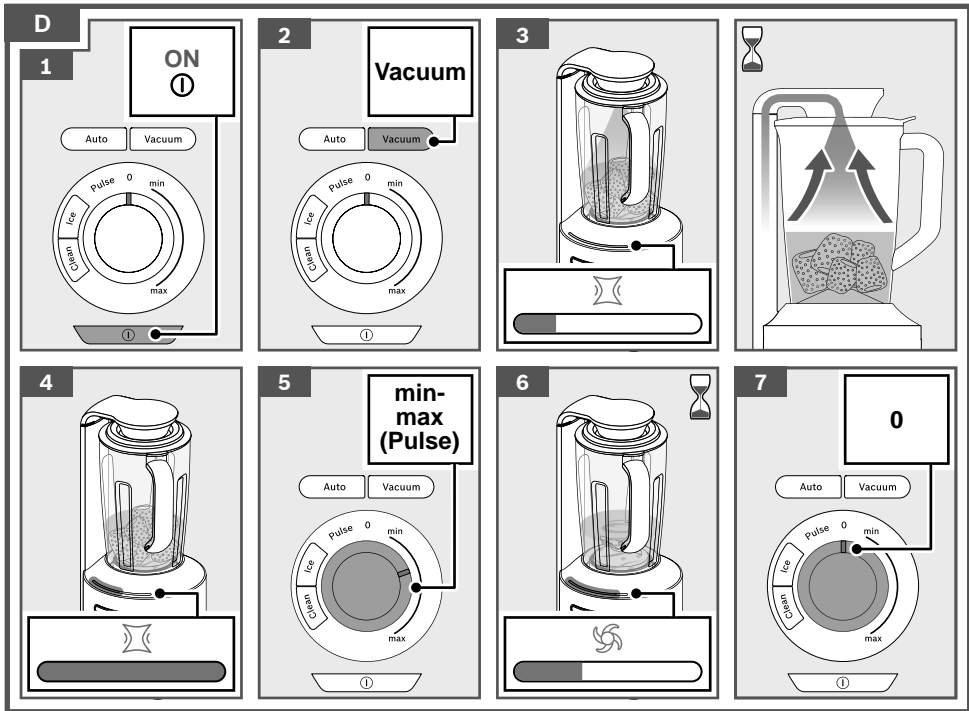

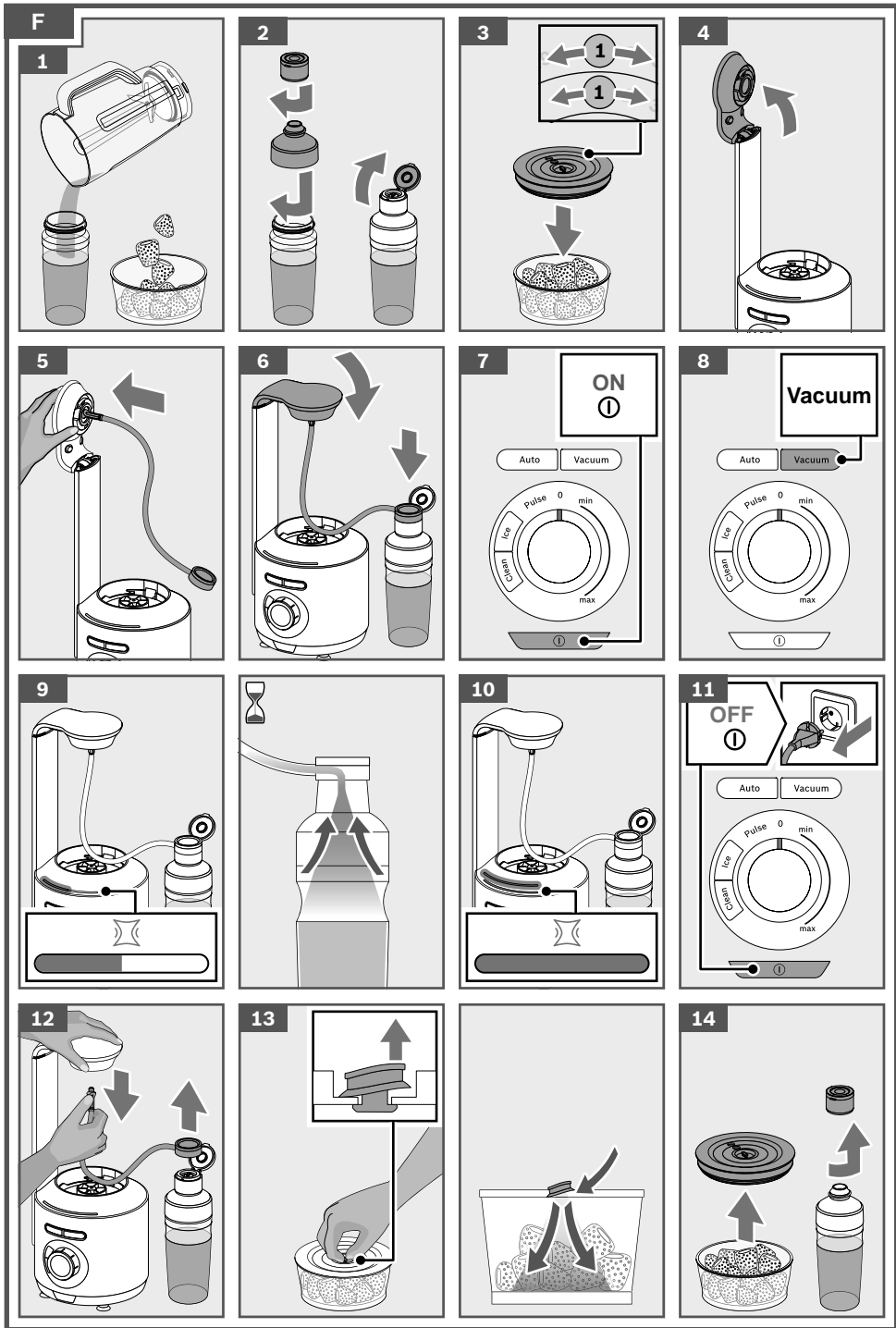

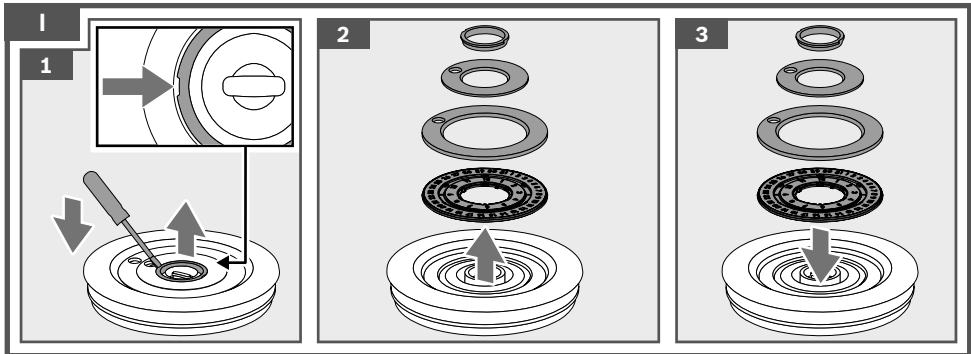
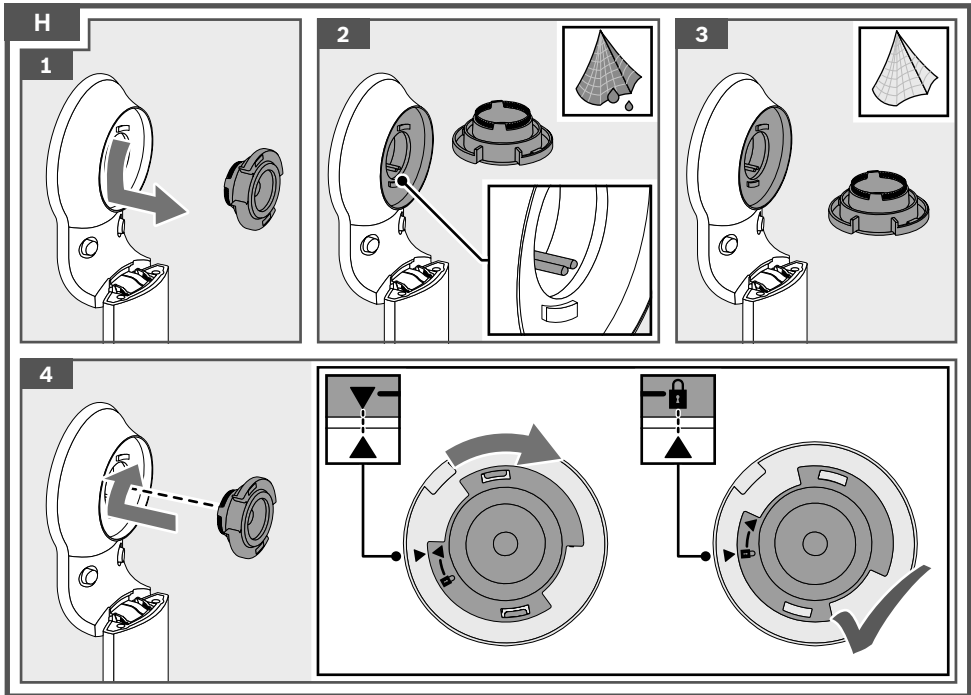
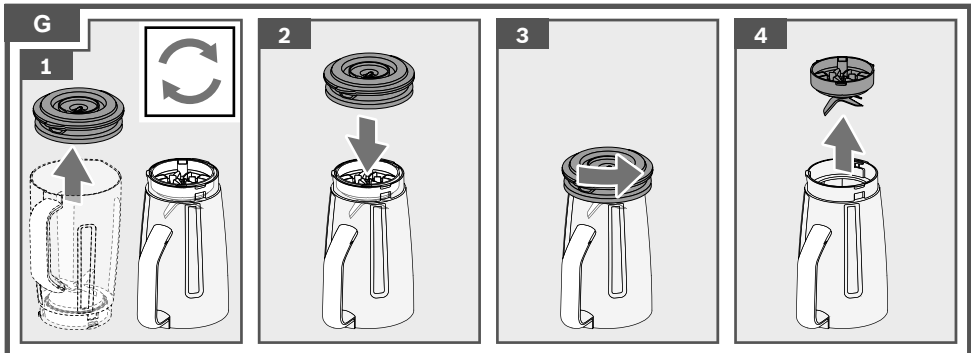



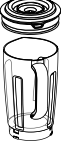

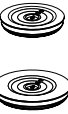







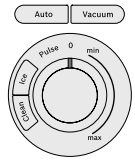
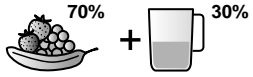

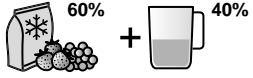

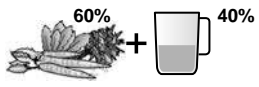

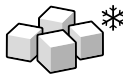

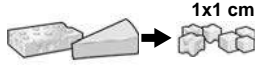

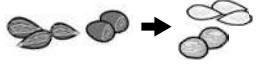
J					
	✓	✓	✓	✓	✓
	⚠ X	✓	✓	✓	✓
	⚠ X	✓	✓	✓	✓

K					
		300-1500 ml	Auto	Auto	
		300-1500 ml	Auto	Auto	
		1500 ml	Auto	Auto	
		300 ml	20 s	max	
		10 x 10 g	1-2 x 6 s	Ice	
		200 g	10-20 s	max	
		200 g	10-20 s	max	

Использование по назначению

Данный прибор предназначен только для домашнего использования. Прибор можно использовать только для переработки такого количества продуктов и в течение такого времени, которые характерны для домашнего хозяйства. Не превышать максимально допустимое количество продуктов. Этот прибор пригоден для перемешивания жидких или полутвердых продуктов, для измельчения / нарезания сырых фруктов и овощей, для приготовления пюре, а также для измельчения глубоководнозамороженных продуктов (например, фруктов) или кубиков пищевого льда. Этот прибор пригоден для создания вакуума с целью переработки или хранения. Прибор запрещается использовать для переработки других веществ или предметов.

Используйте прибор только внутри помещений при комнатной температуре на высоте не выше 2000 м над уровнем моря.

Важные правила техники безопасности

Внимательно ознакомьтесь с инструкцией по эксплуатации, при работе руководствуйтесь указаниями данной инструкции и сохраняйте ее для дальнейшего использования! Передавая прибор другим лицам, прилагайте данную инструкцию. Производитель не несет ответственности за повреждения, возникшие в результате несоблюдения указаний по правильному применению прибора.

Этот прибор могут использовать лица с ограниченными физическими, сенсорными или умственными способностями или не имеющими достаточного опыта или знаний, если они находятся под присмотром или прошли соответствующий инструктаж относительно безопасного пользования прибором и уяснили для себя, какую опасность несет в себе прибор. Детей нельзя подпускать к прибору и шнуру питания, им нельзя пользоваться прибором. Детям запрещено играть с прибором. Производить очистку и техобслуживание детям не разрешается.

⚠️ Опасность поражения током и возгорания!

- При подключении прибора и его эксплуатации соблюдайте данные, приведенные на фирменной табличке. Пользоваться прибором разрешается только при отсутствии повреждений кабеля и прибора. Во избежание возникновения опасной ситуации ремонт прибора, например, замену поврежденного сетевого шнура, разрешается производить только нашей сервисной службе.

- Категорически запрещается подключать прибор к таймерам или розеткам с дистанционным управлением. Во время эксплуатации прибор должен быть всегда под присмотром!
- Ни в коем случае не ставьте прибор на горячие поверхности, например, на электроплиту, или вблизи них. Сетевой кабель не должен соприкасаться с горячими частями или проходить через острые грани.
- Ни в коем случае не погружайте основной блок в воду и не мойте его в посудомоечной машине. Не используйте паровые очистители. Не используйте прибор влажными руками.
- После каждого применения, при отсутствии присмотра, перед сборкой, разборкой или очисткой, а также в случае неисправности обязательно отсоедините прибор от сети.

⚠ Не исключена опасность травмирования!

- Перед заменой принадлежностей или дополнительных деталей, которые во время работы приводятся в движение, прибор должен быть отключен и отсоединен от сети.
- Соблюдайте осторожность при обращении с острыми ножами, при опорожнении резервуара и при очистке.
- Перед выключением установите поворотный переключатель на 0.
- После выключения привод еще движется некоторое время. Дождитесь полной остановки привода.
- Прибор можно использовать только в полностью собранном виде!
- Стакан блендера, переносную бутылку или вакуумный контейнер используйте только с этим прибором.

⚠ Опасность удушья!

Не позволяйте детям играть с упаковочным материалом.

⚠ Внимание!

- Не заливайте жидкости и не загружайте продукты, температура которых превышает 60 °С.
- Следите за тем, чтобы в стакане блендера не находились посторонние предметы.
- Рекомендуется не оставлять прибор включенным дольше, чем это необходимо для переработки продуктов. Не включайте прибор вхолостую.
- Не превышайте максимально допустимую вместимость.
- Прибор разрешается использовать только с допущенными частями и принадлежностями.

⚠ Важно!

После каждого применения или после длительного неиспользования обязательно тщательно очистите прибор.

→ «Очистка и уход» см. стр. 206

От всего сердца поздравляем Вас с покупкой нового прибора фирмы **Bosch**. Дополнительную информацию о нашей продукции Вы найдете на нашей странице в Интернете.

www.bosch-home.com

При пользовании данной инструкцией по эксплуатации ее страницы обложки можно развернуть. Там приведены рисунки с буквами и номерами, на которые дается ссылка в тексте инструкции (например, → Ряд рисунков **В**).

Оглавление

Использование по назначению	197
Важные правила техники безопасности	197
Комплектный обзор	199
Перед первым использованием	200
Элементы управления и аксессуары ...	200
Подготовка	203
Применение	203
Очистка и уход	206
Принадлежности	207
Системы безопасности	207
Рецепты	208
Утилизация	209
Условия гарантийного обслуживания ..	209
Помощь при устранении неисправностей	210

Комплектный обзор

→ Рисунок **А**

1 Основной блок / блок двигателя

- a Привод
- b Метка ●→▲
- c Выпускное отверстие
- d Смотывание кабеля
- e Крепление кабеля
- f Опорные ножки (4 шт.)

2 Вакуумный блок

- a Клапаный затвор
- b Фиксатор для вакуумного шланга
- c Датчики влажности
- d Вакуумный клапан
- e Сито

3 Панель управления

- a Кнопка ① (Вкл/Выкл)
- b Поворотный переключатель с отметкой
- c Кнопка Clean
- d Кнопка Ice
- e Кнопка Auto
- f Кнопка Vacuum
- g Метка Pulse
- h Нулевое положение 0
- i Метка min / max

4 Дисплей

- a Индикатор состояния
- b Символы

5 Стакан блендера

- a Контейнер из тритана
- b Шкала с 3 метками Max
- c Метка ▼
- d Выемка для язычка крышки
- e Нож-вставка с ножом блендера

6 Крышка

- a Вакуумный затвор
- b Язычок

ru Перед первым использованием

7 Переносная бутылка *

- a Контейнер
- b Крышка для питья
- c Крышка
- d Вакуумный затвор

8 Контейнеры для хранения (0,75 л / 1,5 л) *

- a Смесительная чаша
- b Крышка
- c Вакуумный затвор
- d Кольца для настройки даты (день/месяц)

9 Вакуумный шланг

- a Подключение к вакуумному клапану
- b Подключение к контейнеру

* В зависимости от модели

Перед первым использованием

Перед использованием нового прибора его необходимо полностью распаковать, очистить и проверить.

Внимание!

Вводить в действие поврежденный прибор категорически запрещено!

- Выньте основной блок и все принадлежности из упаковки, снимите имеющийся упаковочный материал.
- Проверьте комплектность всех частей и отсутствие видимых повреждений.
→ **Рисунок 2**
- Перед первым использованием тщательно очистите и высушите все детали. → «Очистка и уход» см. стр. 206

Указание: если новый блендер используется в первый или второй раз, может появиться легкий посторонний запах. Это не является признаком неисправности.

Элементы управления и аксессуары

Блендер оборудован высокомоощным электродвигателем, который может вращаться со скоростью до 37000 оборотов в минуту.

Выключатель ①

Для включения и выключения прибора.

Вакуумный блок с клапанным затвором

Блендер оснащен вакуумным насосом, который может создать вакуум в стакане блендера перед обработкой. За счет этого снижается окисление продуктов во время обработки и после нее. Это способствует более однородной консистенции, сохранению натурального цвета и более длительному сохранению витамина С и других питательных веществ, вступающих в реакцию с кислородом. Также можно создать вакуум в переносной бутылке и в контейнерах для хранения, чтобы продлить свежесть и срок хранения помещенных туда продуктов.

Клапанный затвор служит для того, чтобы создать вакуум в стакане блендера.

Индикатор состояния и символы

Индикатор состояния при помощи нескольких светодиодов показывает выбранное вручную число оборотов или прогресс вакуумирования либо же выполнение автоматической программы. Чем выше число оборотов или чем дольше длится вакуумирование или выполняется программа, тем больше светодиодов светится. Если светятся все светодиоды, то максимальное число оборотов достигнуто или же выбранная программа завершена. Кроме того, подсвеченные символы сообщают и другую информацию.

Индикация	Значение
	Программа Vacuum выполняется. Создается вакуум.
	Продукты смешиваются вручную.
	Программа Auto выполняется. Создается вакуум, потом смешивание производится автоматически.
	Программа Ice выполняется.
	Программа Clean выполняется.
	Неисправность прибора → «Помощь при устранении неисправностей» см. стр. 210

Указания и метки

Символ	Значение
	Предупреждение на крышке ■ Не перерабатывайте ингредиенты, температура которых превышает 60 °С.
	Метка на стакане блендера для установки.
	Установите стакан блендера ▲ и поверните до упора ●.
	Метка на клапанном затворе.
	Метка на вакуумном клапане. Установите вакуумный клапан ▼ и поверните до упора 🔒.

Поворотный переключатель

Для плавной установки числа оборотов ножа блендера.

Позиции настройки

0	Нулевое положение – блендер не работает.
min	Самое низкое число оборотов
max	Самое высокое число оборотов
Pulse	Самое высокое число оборотов, пока поворотный переключатель удерживается в этом положении.

Указание: если поворотный переключатель при включении не находится в нулевом положении, то прибор обслуживать нельзя. Вначале установите поворотный переключатель в нулевое положение.

Кнопки выбора программ

Прибор имеет 4 автоматические программы. Могут быть выбраны следующие программы:

Программы

Auto	Автоматический процесс смешивания в условиях вакуума
Vacuum	Для создания вакуума (в стакане блендера, переносной бутылке и контейнере для хранения)
Clean	Программа очистки
Ice	Для колотого льда

Указания:

- Для использования программ поворотный переключатель должен быть установлен в нулевое положение.
- Путем вращения поворотного переключателя во время использования Auto, Clean или Ice соответствующая программа прерывается.

- Путем нажатия другой кнопки выбора программ выполняемая в данное время программа прерывается.
- Путем быстрого нажатия кнопки выбора программ соответствующая программа останавливается. Путем повторного быстрого нажатия она снова запускается.
- Путем длительного нажатия (прим. 2 секунды) Vacuum или Auto соответствующая программа прерывается. Чтобы снова запустить программу, прибор нужно выключить и снова включить.

Стакан блендера

Для переработки продуктов в количестве до 1,5 литра. Стакан блендера выполнен из тритана. Тритан – это прочный пластик, нейтральный на вкус и запах.

Внимание!

- Не заливайте жидкости и не загружайте продукты, температура которых превышает 60 °С.
- Не смешивайте твердые продукты без добавления достаточного количества жидкости.
- Продукты в форме порошка (например, сахарную пудру, какао-порошок, обжаренные молотые соевые бобы, муку, белковый порошок) следует смешивать с достаточным количеством жидкости или перед смешиванием полностью растворить их в жидкости.

При заполнении соблюдайте следующие значения и следите за положением меток на стакане блендера.

Максимальное перерабатываемое количество	
→ Max Жидкости	макс. 1,5 л
→ Vacuum Max Milk & Products Пенящиеся ингредиенты, такие как молоко и молочные продукты с другими компонентами	макс. 1,0 л
→ Vacuum Max Milk Пенящиеся ингредиенты, такие как молоко и молочные продукты	макс. 0,75 л

Переносная бутылка и контейнеры для хранения

Для хранения продуктов в условиях вакуума.

Вместимость	
Переносная бутылка *	0,5 л
Контейнер, малый *	0,75 л
Контейнер, большой *	1,5 л

* В зависимости от модели

→ «Принадлежности» см. стр. 207

Крышка с вакуумным затвором

Для герметичного закрывания стакана блендера, переносной бутылки и контейнеров для хранения. Чтобы снять крышку при наличии в емкости вакуума, нужно сначала взяться за край вакуумного затвора и потянуть его вверх. Вовнутрь должно попасть достаточно воздуха, чтобы крышку можно было снять. Крышки контейнеров для хранения снабжены указателем даты. Вращая оба диска, можно установить день и месяц, когда продукты были помещены в контейнер.

Системы безопасности

Прибор оснащен различными системами безопасности. → «Системы безопасности» см. стр. 207

Подготовка

⚠ Не исключена опасность травмирования

- Не прикасайтесь к ножу блендера. Нож-вставку можно брать только за пластмассовую часть.
- Штепсельную вилку можно вставлять в розетку только после полного окончания подготовки к работе с прибором и надлежащей установки стакана блендера на основной блок.

Внимание!

Не поднимайте собранный блендер, взявшись за ручку стакана блендера. Чтобы поднять блендер, всегда беритесь за основной блок / блок двигателя.

→ Ряд рисунков В

1. Размотайте сетевой кабель на нужную длину.

Важно: следите за тем, чтобы сетевой кабель проходил через углубление для кабеля с нижней стороны прибора.

2. Установите основной блок на прочную горизонтальную поверхность. Клапанный затвор должен быть полностью открыт.
3. Установите нож-вставку с уплотнительным кольцом, как показано на рисунке, в перевернутый стакан блендера.
4. Установите крышку стакана блендера на нож-вставку.
5. При помощи крышки поверните нож-вставку до упора по часовой стрелке.
6. Снимите крышку.

Важно: выемки на ноже-вставке должны быть направлены к выемкам на стакане блендера.

7. Переверните стакан блендера и установите его на привод, как показано на рисунке. Метка ▼ указывает на ▲.
8. Поверните стакан блендера по часовой стрелке до упора. Метка ▼ указывает на ●.
9. Подготовьте продукты и загрузите их в стакан блендера. Не выходите за пределы метки Max.

Указание: смешивайте продукты, всегда добавляя достаточное количество жидкости. Благодаря этому достигается лучший результат. При заполнении пенящихся ингредиентов, таких как молоко или молочные продукты, не выходите за пределы метки Vacuum Max.

10. Установите крышку и плотно прижмите ее. Следите при этом за правильным положением паза на ручке.

Указание: крышку можно установить только в этом положении.

11. Закройте клапанный затвор и прижмите вниз до упора.
12. Вставьте штепсельную вилку в розетку.

Указание: блендер разрешается использовать лишь в том случае, если выполняются следующие пункты.

- Нож-вставка и крышка должны соединяться со стаканом блендера надлежащим образом.
- Стакан блендера должен соединяться с основным блоком надлежащим образом.
- Клапанный затвор должен быть полностью закрыт.

Применение

Указание: в таблице К Вы найдете примеры применения блендера.

Смешивание с использованием автоматической программы

→ Ряд рисунков С

1. Установите поворотный переключатель на 0. Включите прибор кнопкой ①. Все элементы индикации загораются на короткое время и слышен короткий звуковой сигнал. Кнопка ① загорается.
2. Нажмите кнопку Auto. Загораются символы ☼ и ☽.
3. Вакуумный насос откачивает воздух из стакана блендера. Друг за другом загораются светодиоды индикатора состояния.

Указание: если предварительно настроенное пониженное давление не достигается, загорается символ  и раздаются 2 коротких звуковых сигнала.



→ «Помощь при устранении неисправностей» см. стр. 210

4. Индикатор состояния светится до половины. Предварительно настроенное пониженное давление достигнуто.
5. Блендер запускает переработку автоматически и смешивает ингредиенты в импульсном ритме. Вторая половина индикатора состояния постепенно загорается.
6. Блендер заканчивает переработку автоматически. Дождитесь полной остановки прибора.
7. Кнопкой  выключите прибор. Выньте штепсельную вилку из розетки.
8. Клапанный затвор должен быть полностью открыт.
9. Поверните стакан блендера против часовой стрелки и снимите его.
10. Возьмитесь за край вакуумного затвора и потяните его вверх. В стакан блендера должно попасть достаточно воздуха, чтобы крышку можно было снять.
11. Потяните крышку за язычок и снимите.
12. Перелейте смешанный продукт.
 - Очистите все части прибора.
→ «Очистка и уход» см. стр. 206

Указание: для сохранения свежести продукты после переработки поместите в переносную бутылку или контейнер для хранения и снова создайте внутри вакуум.
→ «Хранение в условиях вакуума» см. стр. 205

Функция вакуума при смешивании вручную

→ Ряд рисунков 

1. Установите поворотный переключатель на 0. Включите прибор кнопкой . Все элементы индикации загораются на короткое время и слышен короткий звуковой сигнал. Кнопка  загорается.

2. Нажмите кнопку Vacuum. Символ  горит непрерывно.

3. Вакуумный насос откачивает воздух из стакана блендера. Друг за другом загораются светодиоды индикатора состояния.

Указание: если предварительно настроенное пониженное давление не достигается, загорается символ  и раздаются 2 коротких звуковых сигнала. → «Помощь при устранении неисправностей» см. стр. 210

4. Все светодиоды индикатора состояния светятся. Предварительно настроенное пониженное давление достигнуто.
5. Установите поворотный переключатель в нужный режим или на Pulse. Чем выше число оборотов, тем больше светодиодов индикатора состояния светится.
6. Перерабатывайте ингредиенты до получения желаемой консистенции.
7. Установите поворотный переключатель на 0. Дождитесь полной остановки прибора.
 - Кнопкой  выключите прибор. Выньте штепсельную вилку из розетки.
 - Выполните шаги, начиная с 8-го, как описано выше. → «Смешивание с использованием автоматической программы» см. стр. 203

Пользование функцией Pulse



- Поверните поворотный переключатель против часовой стрелки в позицию Pulse и удерживайте его.
- Пока поворотный выключатель удерживается нажатым, прибор работает с максимальным числом оборотов.
- Отпустите поворотный переключатель.

Смешивании без функции вакуума

Подготовьте блендер, как описано выше.

→ «Подготовка» см. стр. 203

→ Ряд рисунков 



1. Установите поворотный переключатель на **0**. Включите прибор кнопкой .
2. Установите поворотный переключатель в нужный режим или на **Pulse**. Символ  горит непрерывно. Чем выше число оборотов, тем больше светодиодов индикатора состояния светится.

Указание: во время переработки удерживайте блендер рукой, взявшись за клапанный затвор.

3. Перерабатывайте ингредиенты до получения желаемой консистенции.
 4. Установите поворотный переключатель на **0**. Дождитесь полной остановки прибора.
 5. Кнопкой  выключите прибор. Выньте штепсельную вилку из розетки.
 6. Клапанный затвор должен быть полностью открыт.
 7. Поверните стакан блендера против часовой стрелки и снимите его.
 8. Потяните крышку за язычок и снимите. Перелейте смешанный продукт.
- Очистите все части прибора.
→ «Очистка и уход» см. стр. 206

Приготовление колотого льда

Подготовьте блендер, как описано выше и заполните стакан блендера кубиками льда. → «Подготовка» см. стр. 203

- Установите поворотный переключатель на **0**. Включите прибор кнопкой .
- Нажмите кнопку **Ice**. Символ  горит непрерывно.
- Блендер запускает переработку автоматически и измельчает кубики льда в импульсном ритме. Друг за другом загораются светодиоды индикатора состояния.

- Блендер заканчивает переработку автоматически. Дождитесь полной остановки прибора.
- Кнопкой  выключите прибор. Выньте штепсельную вилку из розетки.
- Выполните шаги, начиная с 8-го, как описано выше. → «Смешивание с использованием автоматической программы» см. стр. 203



Хранение в условиях вакуума

В переносной бутылке и в контейнерах для хранения можно создать вакуум при помощи блендера, чтобы продлить свежесть и срок хранения помещенных туда продуктов.

Внимание!

Путем вакуумирования не достигается антибактериальный эффект. Вакуумированные продукты следует также хранить в холодильнике и регулярно проверять их свежесть!

→ Ряд рисунков 

1. Подготовленные или приготовленные продукты заполните в нужную емкость.
2. **Переносная бутылка:** накройте крышкой с клапаном для питья и прочно закройте ее. Откройте крышку.
3. **Контейнеры:** накройте крышкой и прочно закройте ее. Установите дату при помощи двух дисков на крышке.
4. Клапанный затвор должен быть полностью открыт.
5. Подсоедините вакуумный шланг к вакуумному насосу.
6. Закройте клапанный затвор. Подсоедините шланг к переносной бутылке или к крышке контейнера.
7. Установите поворотный переключатель на **0**. Включите прибор кнопкой .
8. Нажмите кнопку **Vacuum**.
9. Вакуумный насос откачивает воздух из емкости. Символ  горит непрерывно. Друг за другом загораются светодиоды индикатора состояния.

Указание: если предварительно настроенное пониженное давление не достигается, загорается символ  и раздаются 2 коротких звуковых сигнала. → «Помощь при устранении неисправностей» см. стр. 210

10. Все светодиоды индикатора состояния светятся. Предварительно настроенное пониженное давление достигнуто.
11. Кнопкой  выключите прибор. Выньте штепсельную вилку из розетки.
12. Отсоедините шланг от переносной бутылки или контейнера. Удерживайте клапанный затвор и отсоедините шланг от вакуумного клапана.
13. Возьмитесь за край вакуумного затвора и потяните его вверх. В стакан блендера должно попасть достаточно воздуха, чтобы крышку можно было снять.
14. Откройте клапан для питья или крышку.

Очистка и уход

После каждого применения прибор и использованные отдельные части должны быть тщательно очищены.

Опасность поражения током!

- Перед очисткой извлеките вилку из розетки.
- Ни в коем случае не погружайте основной блок в жидкости и не мойте его в посудомоечной машине.
- Не используйте пароочиститель.

Не исключена опасность травмирования!

Ни в коем случае не трогайте ножи блендера голыми руками. Используйте щетку.

Внимание!

- Не используйте моющие средства, содержащие алкоголь или спирт.
- Не используйте металлические и остроконечные предметы, а также предметы с острыми кромками.
- Не применяйте грубую ткань или абразивные чистящие средства.

Указания:

- Очистите части прибора сразу после использования. Тогда остатки продуктов не присохнут, и пластмасса не будет повреждена (например, эфирными маслами из пряностей).
- При переработке, например, моркови на пластмассовых деталях может появиться цветной налет, который удаляется с помощью нескольких капель растительного масла.

На **рисунке**  показано, как очистить отдельные части прибора.



Использование программы очистки

Для простой и быстрой предварительной очистки.

- Установите пустой стакан блендера на прибор.
- Залейте 0,25 литра теплой воды и добавьте 2 капли моющего средства.

Внимание!

Не превышайте указанный объем в 0,25 литра.

- Закройте крышкой и плотно прижмите ее.
- Закройте клапанный затвор и прижмите вниз до упора.
- Установите поворотный переключатель на 0. Включите прибор кнопкой .
- Нажмите кнопку Clean. Символ  горит непрерывно. Друг за другом загораются светодиоды индикатора состояния.
- Прибор выполняет автоматическую предварительную очистку, включая короткую фазу вакуумирования в начале программы. Программа заканчивается автоматически.
- Кнопкой  выключите прибор. Выньте штепсельную вилку из розетки.
- Снимите стакан блендера с крышкой.
- Возьмитесь за край вакуумного затвора и потяните его вверх. В стакан блендера должно попасть достаточно воздуха, чтобы крышку можно было снять.

- Тщательно вымойте отдельные части и, если потребуется, очистите их дополнительно.
- Для упрощения очистки стакана для смешивания снимите крышку с ручки и после сушки установите ее на место.
- Очистите основной блок.

Снятие ножа-вставки

→ Ряд рисунков **Г**

1. Снимите крышку. Переверните стакан блендера.
2. Установите крышку на нож-вставку.
3. Поверните крышку против часовой стрелки и снимите ее.
4. Снимите нож-вставку.

Снятие вакуумного клапана

→ Ряд рисунков **И**

Вакуумный клапан можно снять в целях очистки.

1. Поверните вакуумный клапан против часовой стрелки и снимите его.
2. Тщательно очистите оба датчика влажности, клапан и сито на клапане.
3. Все детали обязательно хорошо просушите.
4. Установите клапан, как показано на рисунке. Метка ▼ указывает на ▲. Поверните клапан по часовой стрелке до упора. Метка ▼ указывает на .

Снятие установочных колец

→ Ряд рисунков **И**

Установочные кольца, расположенные в крышке вакуумного контейнера, можно снять для выполнения тщательной очистки.

1. Вставьте маленькую отвертку в один из двух пазов стопорного кольца и осторожно извлеките кольцо с легким нажимом.
2. Снимите стопорное кольцо и установочные кольца, как показано на рисунке. Все детали тщательно очистите и просушите.
3. Вставьте установочные кольца в последовательности, указанной на рисунке. Вставьте стопорное кольцо с легким нажимом, чтобы оно зафиксировалось.

Принадлежности

Принадлежности и запчасти можно приобрести в торговой сети или через нашу сервисную службу. Так как ассортимент выпускаемых изделий постоянно расширяется, в продаже могут иметься не указанные здесь принадлежности. На сайте www.bosch-home.com можно ознакомиться с актуальным перечнем принадлежностей.

Принадлежности

MMZV0BT1	Переносная бутылка (0,5 л)
MMZV0SB0	1 контейнер (0,75 л)
MMZV0SB1	1 контейнер (1,5 л)
MMZV0SB2	2 контейнера (0,75 л и 1,5 л)

Системы безопасности

Блокировка включения / автоматическое выключение

Прибор можно использовать со стаканом блендера лишь в том случае, если стакан блендера закрыт крышкой надлежащим образом и клапанный затвор был полностью и правильно закрыт. Прибор отключается автоматически, если во время использования открыть клапанный затвор.

Защита от влаги

В вакуумном затворе имеется два датчика влажности. Если влага проникает в вакуумный блок, вакуумный насос автоматически отключается. → «Помощь при устранении неисправностей» см. стр. 210

Устройство защиты от перегрузки

В случае перегрева электродвигатель автоматически выключается. → «Помощь при устранении неисправностей» см. стр. 210

Указание: при срабатывании защиты от перегрузки может появиться легкий посторонний запах. Это не является признаком неисправности.

Рецепты

Указания:

- В **таблице К** вы найдете и другие примеры использования.
- Перед переработкой вымойте и измельчите продукты. Удалите твердые компоненты, в том числе семечки и кожуру.
- Рецепты и примеры применения могут быть также выполнены без автоматической программы. Для этого нужно увеличить поворотным переключателем скорость с **min** до **max** и смешать все ингредиенты до получения нужной консистенции.

Клубнично-мятный смузи

- 650 г клубники
- 6 веточек мяты
- 300 мл яблочного сока
- 100 мл воды
- Клубнику помыть, удалить плодоножку и порезать ягоды на две части. Мятую промыть, обсушить и оборвать листики.
- Загрузить все ингредиенты в стакан блендера. Установить крышку. Закрыть клапанный затвор и прижать его.
- Нажмите кнопку **Auto**. Автоматическая программа создает вакуум в стакане блендера и смешивает все ингредиенты автоматически.
- Автоматическая программа заканчивает приготовление автоматически. Готовый смузи разлить по четырем стаканам и подать к столу.

Совет: в зависимости от зрелости клубники для приготовления смузи можно использовать также подслащенные фруктовые соки или кокосовую воду без сахара.

Смузи из ананаса и манго

- 300 г очищенного ананаса
- ½ манго
- 150 мл холодной кокосовой воды
- 150 г кубиков льда
- 1 банан

- Мякоть ананаса нарезать мелкими кубиками. Манго очистить. Срезать мякоть с косточки и нарезать ее небольшими кусочками. Банан очистить и нарезать кубиками.
- Загрузить все ингредиенты в стакан блендера. Установить крышку. Закрыть клапанный затвор и прижать его.
- Нажмите кнопку **Auto**. Автоматическая программа создает вакуум в стакане блендера и смешивает все ингредиенты автоматически.
- Автоматическая программа заканчивает приготовление автоматически. Готовый смузи разлить по четырем стаканам и подать к столу.

Совет: пряности, такие как корица, кардамон, мускат или пимент могут придать этим экзотическим фруктовым смузи дополнительный интересный аромат.

Зеленый смузи из киви

- 1 авокадо
- 5 киви
- 200 г молодого листового шпината
- 400 мл воды
- 4 ст. л. кленового сиропа
- Шпинат помыть, обсушить и грубо измельчить. Авокадо разрезать напополам, извлечь косточку и достать ложкой из кожуры мякоть плода. Киви очистить и нарезать кубиками.
- Загрузить все ингредиенты в стакан блендера. Установить крышку. Закрыть клапанный затвор и прижать его.
- Нажмите кнопку **Auto**. Автоматическая программа создает вакуум в стакане блендера и смешивает все ингредиенты автоматически.
- Автоматическая программа заканчивает приготовление автоматически. Готовый смузи разлить по четырем стаканам и подать к столу.

Совет: смузи можно сервировать на колотом льду.

Утилизация



Утилизируйте упаковку с использованием экологически безопасных методов. Данный прибор имеет отметку о соответствии европейским нормам 2012/19/EU утилизации электрических и электронных приборов (waste electrical and electronic equipment – WEEE). Данные нормы определяют действующие на территории Евросоюза правила возврата и утилизации старых приборов. Информацию об актуальных возможностях утилизации Вы можете получить в магазине, в котором Вы приобрели прибор.





Условия гарантийного обслуживания

Получить исчерпывающую информацию об условиях гарантийного обслуживания Вы можете в Вашем ближайшем авторизованном сервисном центре, или в сервисном центре от производителя ООО «БСХ Бытовые Приборы», или в сопроводительной документации.

Мы оставляем за собой право на внесение изменений.

Помощь при устранении неисправностей

В следующей таблице указаны действия в случае проблем или неисправностей, которые вы можете устранить самостоятельно. Если таким образом устранить неисправность не удалось, обратитесь в сервисную службу.

Проблема	Возможная причина	Ремонт
Прибор не запускается или выключается во время использования. Символ  горит непрерывно.	Стакан блендера неправильно установлен или ослабла его фиксация.	Установите надлежащим образом стакан блендера и крышку.
	Клапанный затвор не закрыт надлежащим образом.	Прижмите клапанный затвор вниз до упора.
Вакуумный насос работает, но предварительно настроенное пониженное давление не достигается. Загорается символ  и раздаются 2 коротких звуковых сигнала.	Крышка или вакуумный затвор загрязнены или повреждены.	<ul style="list-style-type: none"> ■ Выключите прибор. ■ Проверьте крышку, вакуумный затвор и уплотнение ножа-вставки на отсутствие повреждений. ■ Тщательно очистите, высушите и снова установите детали. ■ Поверните нож-вставку в стакане блендера до упора. Следите за расположением метки. ■ Установите крышку надлежащим образом и плотно прижмите ее. Следите при этом за правильным положением паза на ручке. ■ Прижмите клапанный затвор вниз до упора. ■ Включите прибор и попробуйте еще раз.
	Крышка закрыта неправильно и неполностью.	
	Клапанный затвор не закрыт надлежащим образом.	
	Уплотнение ножа-вставки загрязнено или повреждено.	
Вакуумный насос не запускается или выключается во время использования. Символ  горит непрерывно.	Нож-вставка установлен неправильно и неполностью.	
	Влага в вакуумном блоке.	Извлеките вакуумный клапан. Тщательно очистите и просушите вакуумный клапан и клапанный затвор.
Прибор не запускается или выключается во время использования.	Была превышена максимальная вместимость.	В зависимости от смешиваемых продуктов при заполнении не должна превышать соответствующая метка Max на стакане блендера.
	Активирована защита от перегрузки.	<ul style="list-style-type: none"> ■ Установите поворотный переключатель на 0. Дождитесь полной остановки прибора. ■ Кнопкой  выключите прибор. Выньте штепсельную вилку из розетки. ■ Дайте прибору остыть в течение примерно 15-20 минут, после чего снова включите прибор. ■ Если прибор не запускается, нужно дать ему остыть дольше и попробовать запустить еще раз позже.

Информация изготовителя о гарантийном и сервисном обслуживании

Круглосуточный телефон службы поддержки*:

8 (800) 200-29-61

Официальный сайт в Интернете:

www.bosch-home.ru

Адреса авторизованных сервисных центров, а также вся информация по сервисному обслуживанию доступна на официальном сайте в Интернете: www.bosch-home.ru.

Рекомендуем Вам пользоваться услугами только авторизованных сервисных центров.

Оригинальные аксессуары и средства по уходу для бытовой техники Bosch Вы можете приобрести в нашем фирменном интернет-магазине: www.bosch-home.ru/store. С условиями заказа, оплаты и доставки Вы можете ознакомиться на сайте. Также оригинальные аксессуары и средства по уходу Вы можете приобрести в авторизованных сервисных центрах.

1. Изделие _____ 2. Модель _____

Пункты 1-2 заполняются только в случае, если эти данные не содержатся в документах о покупке изделия (кассовый чек и/или товарный чек, товарная накладная).

3. Данная информация распространяется на малые бытовые приборы товарного знака Bosch: кофеварки, кофемашины, кофемолки, весы, кухонные комбайны, миксеры, пылесосы, резки, тостеры, утюги, фены, распрямители для волос, электрочайники, соковыжималки, измельчители, блендеры, гладильные доски, ванночки, напольные весы, утюги, паровые станции, гладильные доски и аналогичные им изделия.

EAC 4. Уважаемые дамы и господа, сообщаем Вам, что подтверждение соответствия нашей продукции обязательным требованиям в соответствии с законодательством осуществляется в форме обязательной сертификации и декларирования соответствия. Информацию об обязательном подтверждении соответствия наших приборов, в том числе данные о номере сертификата соответствия (декларации о соответствии) и сроке его (ее) действия Вы можете получить в ООО «БСХ Бытовые Приборы».

Наша продукция производится под контролем транснациональной корпорации «БСХ Хаустерете ГмбХ», адрес штаб-квартиры: 81739 Мюнхен, Карл-Вери Штрассе 34, Германия (BSH Hausgeräte GmbH, Carl-Wery-Str. 34, 81739 München, Germany).

Организацией, выполняющей функции иностранного изготовителя, уполномоченной изготовителем на основании договора с ним, является ООО «БСХ Бытовые Приборы», 198515, Санкт-Петербург, г. Петергоф, ул. Карла Сименса, д.1 лит. А, филиал в г. Москва, 119071, ул. Малая Калужская, д.15, телефон (495) 737-2777, факс (495) 737-2798.

5. Обязательные сведения о технических характеристиках прибора приведены на типовой табличке прибора или на его этикетке и/или в сопроводительной документации.

6. Аксессуары и средства по уходу

Для безупречного функционирования Вашей техники и ухода за ней производитель рекомендует использовать только оригинальные аксессуары и средства по уходу. Оригинальные аксессуары разработаны производителем, они идеально подходят именно для Вашего прибора. Оригинальные аксессуары и средства по уходу соответствуют самым высоким требованиям качества товарного знака Bosch, они проходят заводские испытания для обеспечения максимальной надежности в работе. По всем вопросам, связанным с аксессуарами и средствами по уходу для Вашей бытовой техники, Вы можете обратиться в авторизованные сервисные центры или по телефону службы поддержки.

7. Гарантия изготовителя

Фирма изготовитель предоставляет на приобретенный Вами в Российской Федерации бытовой прибор гарантию в соответствии с действующим законодательством РФ сроком 1 год. На приобретенный в Республике Беларусь бытовой прибор, к которому при покупке был выдан гарантийный талон, действуют гарантийные условия, не противоречащие законодательству Республики Беларусь.

8. Внимание! Важная информация для потребителей

Данный прибор предназначен для использования исключительно для личных, семейных, домашних и иных нужд, не связанных с осуществлением предпринимательской деятельности либо удовлетворением бытовых потребностей в офисе предприятия, учреждения или организации. Использование прибора в целях, отличных от вышеуказанных, является нарушением правил надлежащей эксплуатации прибора.

Наличие фирменной заводской типовой таблички на приборе обязательно! Пожалуйста, убедитесь в ее наличии и сохраните ее на приборе в течение всего срока службы прибора. Удаление таблички ведет к обезличению прибора и к возможным нарушениям правил его эксплуатации.

Изготовитель не несет ответственность за недостатки в приборе, если сервисной службой будет доказано, что они возникли после передачи прибора потребителю вследствие нарушения им правил пользования, транспортировки, хранения, действий третьих лиц, непреодолимой силы (пожара, природной катастрофы и т.п.), попадания бытовых насекомых и грызунов, воздействия иных посторонних факторов, а также вследствие существенных нарушений технических требований, оговоренных в инструкции по эксплуатации, в том числе нестабильности параметров электросети, установленных ГОСТ 32144-2013.

Для подтверждения даты покупки прибора при гарантийном ремонте или предъявлении иных предусмотренных законом требований убедительно просим Вас сохранять документы о покупке (чек, квитанцию, иные документы, подтверждающие дату и место покупки).

Соблюдение рекомендаций и указаний, содержащихся в инструкции по эксплуатации (правилах пользования), поможет избежать проблем в эксплуатации прибора и его обслуживании.

Неисправные узлы приборов в гарантийный период бесплатно ремонтируются или заменяются новыми. Решение вопроса о целесообразности их замены или ремонта остается за службами сервиса.

9. Информация о сервисе

В период и после истечения гарантийного срока наша Служба Сервиса, а также мастерские наших партнеров всегда готовы предложить Вам свои услуги. Слосок адресов уполномоченных изготовителем пунктов авторизованного сервисного обслуживания находится на официальном сайте в Интернете: www.bosch-home.ru.

Срок службы малых бытовых приборов (кроме кухонных комбайнов и пылесосов) составляет 2 года. Срок службы кухонных комбайнов и пылесосов составляет 5 лет. Срок службы изделия исчисляется с даты его покупки, либо при невозможности ее определения, с даты изготовления изделия, нанесенной на типовую табличку изделия. В соответствии со стандартом изготовителя дата изготовления маркируется FD ГГММ, где ГГ – год изготовления минус 1920, а ММ – месяц изготовления. Для определения года изготовления прибора необходимо к 1920 прибавить число ГГ.

* Бесплатный круглосуточный телефон для звонков на территории РФ.

B34C065N1-1M00 03/2017



BOSCH

Разработано для жизни

**Информация о бытовой технике, произведенной под контролем концерна
БСХ Хаусгерете ГмБХ, Карл-Верн-Штр. 34, 81739 Мюнхен, Германия
в соответствии с требованиями Федерального Закона РФ от 23 ноября 2009 г.
№ 261-ФЗ, законодательства о техническом регулировании
и законодательства о защите прав потребителей Российской Федерации**

**Продукция: соковыжималки, миксеры, блендеры, резки,
кухонные комбайны, кофемолки, мясорубки, измельчители**

**Товарный знак:
Bosch**

ВНИМАНИЕ! Ассортимент продукции постоянно обновляется. Технические характеристики продукции, в том числе энергоэффективности, постоянно совершенствуются. Продукция регулярно проходит обязательную процедуру подтверждения соответствия согласно действующему законодательству. Информацию о реквизитах актуальных сертификатов соответствия и сроках их действия, актуальную информацию о классе и характеристиках энергоэффективности продукции, информацию об актуальном ассортименте продукции можно получить у организации, выполняющей функции иностранного изготовителя на территории Российской Федерации ООО «БСХ Бытовые Приборы», 198515, Санкт-Петербург, г. Петергоф, ул. Карла Сименса, д.1 лит. А, филиал в г. Москва, 119071, ул. Малая Калужская, д.15, телефон (495) 737-2777, факс (495) 737-2798.

Компания ООО «БСХ Бытовые Приборы», 198515, Санкт-Петербург, г. Петергоф, ул. Карла Сименса, д.1 лит. А, филиал в г. Москва, 119071, ул. Малая Калужская, д.15, телефон (495) 737-2777, факс (495) 737-2798 осуществляет свою деятельность по подтверждению соответствия продукции от имени производителя на единой таможенной территории Евразийского экономического союза в соответствии с действующими техническими регламентами, в качестве уполномоченного Изготовителем лица, а также выполняет требования, предусмотренные Законом РФ №184-ФЗ «О техническом регулировании» для лица, выполняющего функции иностранного изготовителя на территории Российской Федерации.

Импортером в Российскую Федерацию продукции, сертифицированной в качестве серийно производимой, является ООО «БСХ Бытовые Приборы», 198515, Санкт-Петербург, г. Петергоф, ул. Карла Сименса, д.1 лит. А, филиал в г. Москва, 119071, ул. Малая Калужская, д.15, телефон (495) 737-2777.

Организацией, указываемой на продукции в целях идентификации продукции и осуществляющей первичное размещение продукции на рынке Европейского союза, является Роберт Бош Хаусгерете ГмБХ Карл-Верн-Штр. 34, 81739 Мюнхен, Германия (Robert Bosch Hausgeräte GmbH, Carl-Wery-Str. 34, 81739 München, Germany).

Юридическим лицом (изготовителем), осуществляющим от своего имени изготовление продукции и ответственным за ее соответствие требованиям применимых технических регламентов, является БСХ Хаусгерете ГмБХ, Карл-Верн-Штр. 34, 81739 Мюнхен, Германия (BSH Hausgeräte GmbH, Carl-Wery-Str. 34, 81739 München, Germany).

При перевозке, погрузке, разгрузке и хранении продукции следует руководствоваться, помимо изложенных в инструкции по эксплуатации, следующими требованиями:

- Запрещается подвергать продукцию существенным механическим нагрузкам, которые могут привести к повреждению продукции и/или нарушению ее упаковки.
- Необходимо избегать попадания на упаковку продукции воды и других жидкостей.

Перед перевозкой или передачей на хранение бывшей в эксплуатации продукции при отрицательной температуре необходимо убедиться в отсутствии в продукции воды.

Продукция предназначена к использованию в условиях температуры выше 0°C и относительной влажности, не превышающей 93%.

Перед началом эксплуатации продукции, длительное время находившейся под воздействием отрицательной температуры, необходимо выдержать ее в условиях комнатной температуры несколько часов.

Правила реализации продукции определяются предприятиями розничной торговли в соответствии с требованиями действующего законодательства.

Указания по утилизации продукции содержатся в инструкции по эксплуатации и могут быть уточнены у муниципальных органов исполнительной власти.

Для продукции, реализованной изготовителем в течение срока действия сертификата соответствия, этот сертификат действителен при ее поставке, продаже и использовании (применении) в течение срока службы, установленного в соответствии со статьей 18 Закона РФ о защите прав потребителей. Срок службы на продукцию указан производителем в листовке «Информация изготовителя о гарантийном и сервисном обслуживании».

Продукция может быть идентифицирована по модельному обозначению (поле «E-Nr.»), аббревиатурному типу (поле «Туре») и товарному знаку Bosch, нанесенным на продукцию, упаковку и (или) содержащихся в эксплуатационных документах. В соответствии с внутренним стандартом изготовителя бытовая техника идентифицируется по следующей схеме:

E-Nr. <материальный номер> / <индекс сервисной службы>

Материальный номер представляет собой буквенно-цифровое обозначение продукции длиной не более 10 символов, используемое при продаже (именуемое модельным обозначением или моделью бытового прибора) торговой марки Bosch. Материальный номер (модель) указывается между кодовым словом «E-Nr.» и косой чертой «/».

Индекс сервисной службы – двузначное цифровое обозначение, присваиваемое единице продукции в процессе производства и используемое сервисной службой.

Эксплуатационные документы разрабатываются в унифицированной форме для широкого ассортимента продукции, поэтому изготовителем предусмотрено указание торгового обозначения прибора в эксплуатационных документах как полностью, так и частично, при условии, что это позволяет определить принадлежность данного эксплуатационного документа к бытовому прибору, сопровождаемому этим эксплуатационным документом. Установление в процессе идентификации соответствия характеристик бытового прибора положениям, содержащимся в прилагаемых к нему эксплуатационных документах, проводится путем анализа информации, изложенной в эксплуатационных документах.

В состав эксплуатационных документов, предусмотренных изготовителем для продукции, могут входить настоящая информация, инструкция (руководство) по эксплуатации, информация об условиях гарантийного и сервисного обслуживания.

Маркирование продукции осуществляется изготовителем на типовой табличке прибора, на упаковочной этикетке, непосредственно на упаковке прибора, а также может производиться иными способами, обеспечивающими доступное и наглядное представление информации о приборе в местах продаж.



Продукция, которая прошла процедуру подтверждения соответствия согласно требованиям технических регламентов Таможенного союза и/или технических регламентов Евразийского экономического союза, маркируется единым знаком обращения продукции на рынке государств-членов Таможенного союза (Евразийского экономического союза).

Продукция соответствует следующим техническим регламентам Таможенного союза:

- ТР ТС 020/2011 Электромагнитная совместимость технических средств
- ТР ТС 004/2011 О безопасности низковольтного оборудования
- ТР ЕАЭС 037/2016 Об ограничении применения опасных веществ в изделиях электротехники и радиоэлектроники с даты вступления его в силу

Эксплуатационные документы на продукцию выполняются на русском языке. Эксплуатационные документы на государственных языках государств-членов Евразийского экономического союза, отличных от русского, при наличии соответствующих требований в законодательстве можно безвозмездно получить у торгующей организации-резидента соответствующего государства-члена Евразийского экономического союза.

Информация о комплектации продукции представлена в торговых залах, может быть запрошена по телефону бесплатной «горячей линии» (800) 200-2961, а также доступна в интернете на сайте производителя <http://www.bosch-home.ru>



Thank you for buying a Bosch Home Appliance!

Register your new device on MyBosch now and profit directly from:

- **Expert tips & tricks for your appliance**
- **Warranty extension options**
- **Discounts for accessories & spare-parts**
- **Digital manual and all appliance data at hand**
- **Easy access to Bosch Home Appliances Service**

Free and easy registration – also on mobile phones:

www.bosch-home.com/welcome

BOSCH
HOME APPLIANCES
SERVICE

Looking for help? You´ll find it here.

Expert advice for your Bosch home appliances, need help with problems or a repair from Bosch experts.

Find out everything about the many ways Bosch can support you:

www.bosch-home.com/service

Contact data of all countries are listed in the attached service directory.

Robert Bosch Hausgeräte GmbH

Carl-Wery-Straße 34

81739 München

GERMANY

www.bosch-home.com



8001129394 (980918)