

СОДЕРЖАНИЕ	
КОМПЛЕКТ ПОСТАВКИ	5
ФУНКЦИИ СИСТЕМЫ	6
УПРАВЛЕНИЕ СИСТЕМОЙ	6
Назначение кнопок брелка.....	7
ВКЛЮЧЕНИЕ РЕЖИМА ОХРАНЫ	8
Включение брелком режима охраны со звуковым подтверждением.....	8
Включение брелком режима охраны без звукового подтверждения.....	8
Включение брелком «тихого» режима охраны	8
Включение брелком режима охраны с отключением датчика удара.....	8
Включение брелком режима охраны с работающим двигателем	9
Включение режима охраны кнопкой VALET.....	9
Автоматическое (пассивное) включение режима охраны.....	9
Дополнительные сигналы при включении режима охраны.....	10
Автовозврат в режим охраны	10
ВЫКЛЮЧЕНИЕ РЕЖИМА ОХРАНЫ	11
Выключение брелком режима охраны со звуковым подтверждением.....	11
Выключение брелком режима охраны без звукового подтверждения.....	11
Выключение брелком режима охраны с работающим двигателем	11
Выключение режима охраны кнопкой VALET.....	11
Дополнительные сигналы при выключении режима охраны.....	12
СРАБАТЫВАНИЕ СИСТЕМЫ	12
Предупредительные сигналы.....	12
Тревога.....	12
Прерывание сигналов тревоги.....	12
ДОПОЛНИТЕЛЬНЫЕ ФУНКЦИИ СИСТЕМЫ	13
Функция «AV-триггер».....	13
Режим иммобилизатора.....	13
Режим «Турботаймер».....	14
Режим «Паника».....	14
Защита от отключения питания.....	14
Режим Anti-carjack.....	15
Управление отпиранием багажника.....	16
Раздельное отпирание двери водителя и пассажирских дверей.....	16
Режим «Безопасная езда».....	16
Поиск автомобиля.....	16
Служебный режим.....	17
ПРОГРАММИРОВАНИЕ PIN КОДА АВАРИЙНОГО ДОСТУПА	18
ЗАПИСЬ БРЕЛКОВ В ПАМЯТЬ СИСТЕМЫ	19
ПРОГРАММИРОВАНИЕ РЕЖИМОВ РАБОТЫ СИГНАЛИЗАЦИИ	20

ТЕХНИЧЕСКИЕ ХАРАКТЕРИСТИКИ	23
ПОДКЛЮЧЕНИЕ СИСТЕМЫ	24
Рекомендации общего характера	24
НАЗНАЧЕНИЕ ПРОВОДОВ	25
Разъем X1: Цепи входных и выходных сигналов.....	25
1. Черный провод – питание сигнализации «масса».....	25
2. Красный провод - питание сигнализации +12 В.....	25
3. Белый провод – выход на световые сигналы.....	25
4. Красно-белый провод – питание световых сигналов.....	25
5. Белый провод - выход на световые сигналы.....	25
6 -10, 20 Зеленый, зелено-черный, зелено-красный, синий, сине-черный, сине-красный – релейные выходы сигнализации.....	25
11. Коричневый провод – выход на сирену.....	27
12. Желтый провод – вход цепи зажигания +12 В.....	27
13. Фиолетовый провод - вход двери «+».....	27
14. Зелено-белый провод – вход двери «-».....	28
15. Сине-белый провод – вход датчика капота.....	28
16. Розовый провод – вход датчика багажника	28
17. Бело-черный провод – выход «Канал №1»	29
18. Серый провод - выход «Канал №2»	30
19. Оранжевый провод – выход блокировки двигателя.....	32
Разъем X2: Светодиодный индикатор	33
Разъем X3: Датчик удара	33
Разъем X6: Служебная кнопка.....	33

2. F16-2 «Активен при выключенном режиме охраны». Используется для блокировки двигателя внешним реле с НР контактами реле.

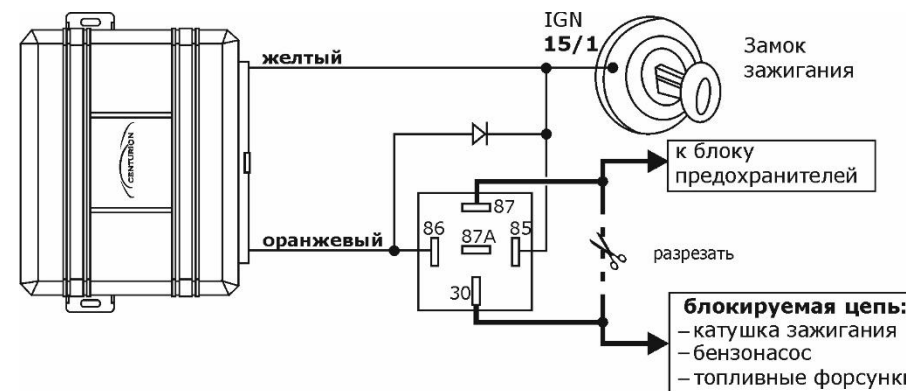

Разъём X2: Светодиодный индикатор

белый, 2 контакта



вид со стороны проводов

№	Провод			Назначение цепи
	цвет	см	AWG	
1	Красный	90	24	Выход
2	Черный	90	24	«Масса»

Разъём X3 Датчик удара

белый, 4 контакта



вид со стороны проводов

№	Провод			Назначение цепи
	цвет	см	AWG	
1	Красный	90	24	Питание датчика, + 12 В
2	Черный	90	24	Питание датчика, «масса»
3	Синий	90	24	Вход «-» 1-й уровень
4	Зеленый	90	24	Вход «-» 2-й уровень

Разъём X4: Служебная кнопка

синий, 2 контакта



вид со стороны проводов

№	Провод			Назначение цепи
	цвет	см	AWG	
1	Серый	90	24	Выход
2	Черный	90	24	«Масса»

- 4) F12-2 «Поддержка зажигания» при реализации функции «Турботаймер». Типовая схема подключения дополнительного реле приведена ниже.

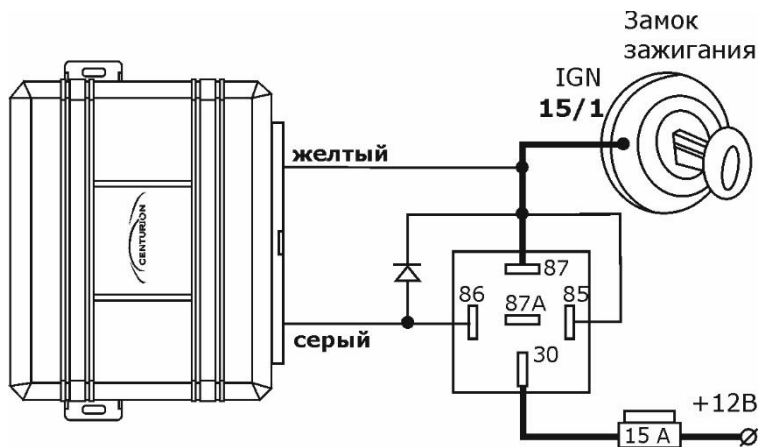

19. **Оранжевый** провод – выход блокировки двигателя. Режим работы выхода определяется программной установкой функции F16 (см. «Таблицу программируемых функций», стр. 22). Ниже приведены типовые схемы подключения реле блокировки.

1. F16-1. «Активен при включенном режиме охраны» Используется для блокировки двигателя внешним реле с НЗ контактами реле.

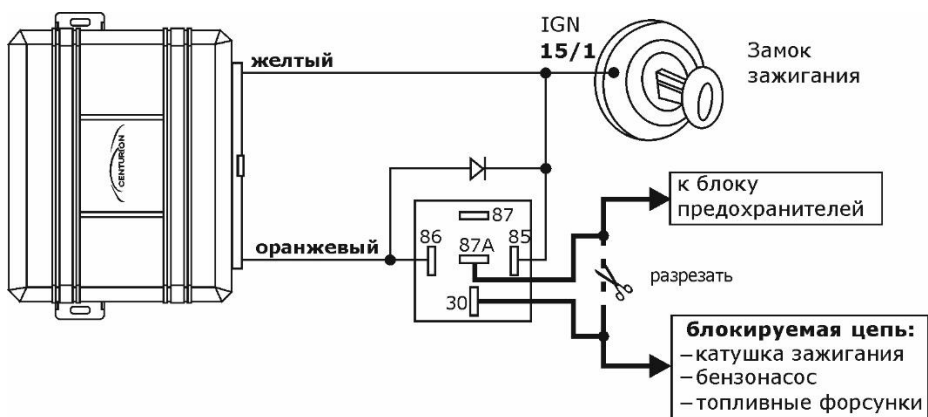

КОМПЛЕКТ ПОСТАВКИ

- 1 пульт управления
- 2 пульт управления
- 3 центральный блок сигнализации
- 4 датчик удара
- 5 кабель датчика удара
- 6 двухсторонний скотч для установки датчика удара
- 7 реле блокировки
- 8 разъем для установки реле блокировки
- 9 концевой выключатель капота
- 10 провод с контактом концевого выключателя капота
- 11 кабель с 20-ти контактным разъемом для основных соединений
- 12 светодиодный индикатор
- 13 служебная кнопка
- 14 руководство по эксплуатации и монтажу
- 15 гарантийный талон
- 16 упаковочная коробка

!!!Внимание. Производитель оставляет за собой право вносить любые изменения не ухудшающие пользовательские характеристики изделия без предварительного уведомления покупателя. Внешний вид компонентов изделия может отличаться от графических изображений на упаковке и использованных в настоящей инструкции.

Автомобильная охранная система Centurion 15 является высокотехнологичным электронным устройством, спроектированным для работы в широком температурном диапазоне на автомобилях с высоким уровнем помех в бортовой сети. Она имеет расширенный набор охранных и сервисных функций необходимых для надёжной охраны и эксплуатации автомобиля и может быть установлена на большинство современных автомобилей.

ФУНКЦИИ СИСТЕМЫ

- Охрана дверей, капота, багажника и цепей зажигания и питания системы
- Охрана кузова с помощью двухуровневого датчика удара
- Динамический код управления
- Защита от ложных срабатываний датчиков
- Блокировка двигателя от запуска (тип контактов реле программируется)
- Включение и выключение режима охраны со звуковыми сигналами и без них
- «Тихий» режим охраны
- Режим охраны с работающим двигателем
- Включение и выключение режима охраны без брелка
- Автоматическое включение режима охраны
- Функция «AV-триггер» и режим иммобилайзера
- Противоугонный режим Anti-carjack: активация брелком и дверью водителя
- Диагностика и индикация неисправной зоны при включении режима охраны
- Индикация причин срабатывания сигнализации (7 причин)
- Программируемый PIN код аварийного доступа (два разряда)
- Дистанционное отключение датчика удара при включении режима охраны
- Управление замками дверей брелком и автоматически от замка зажигания
- Дистанционное управление отпиранием багажника
- Два программируемых сервисных канала
- Функция «Паника»
- Функция «Поиск автомобиля»
- «Служебный» режим

УПРАВЛЕНИЕ СИСТЕМОЙ

Управление осуществляется по радиоканалу на частоте разрешенной Государственным комитетом Российской Федерации по радиочастотам пультами дистанционного управления, выполненными в виде брелков для ключей (далее, брелки). Формируемые команды кодированы по специальному алгоритму и надёжно защищены от подбора: в системе используется динамический код, который меняется при каждом нажатии на кнопки и обеспечивает активное противодействие угону и уверенное управление системой в условиях городских помех.

Формирование команд управления осуществляется при нажатии на кнопки брелка.

Для индикации нажатия на кнопки служит светодиодный индикатор. Назначение кнопок и перечень формируемых команд приводится в соответствующих разделах текста инструкции и дополнительно в виде таблицы ниже.

Внимание!!! Дальность действия брелка зависит от внешних условий и состояния элемента питания. В нормальных условиях дальность управления превышает 30 метров. Вблизи источников интенсивных электромагнитных излучений, например, недалеко от передающих телецентров, радиостанций, аэропортов, а также при разряде батареи питания брелка дальность управления может уменьшаться.



При подключении этого выхода к цепи управления стеклоподъемниками реализуется функция «Комфорт» - система автоматически закрывает окна при включении режима охраны.

- 2) F13-2 «Дополнительная цепь блокировки двигателя». На выходе появляется сигнал «масса» при выключении режима охраны. Это позволяет реализовать вторую цепь блокировки двигателя. Для блокировки необходимо использовать нормально – разомкнутые контакты реле. Реле блокировки подключенное к выходу «Канала №2» работает синхронно с цепью основной блокировки (См. стр. 32 оранжевый провод).

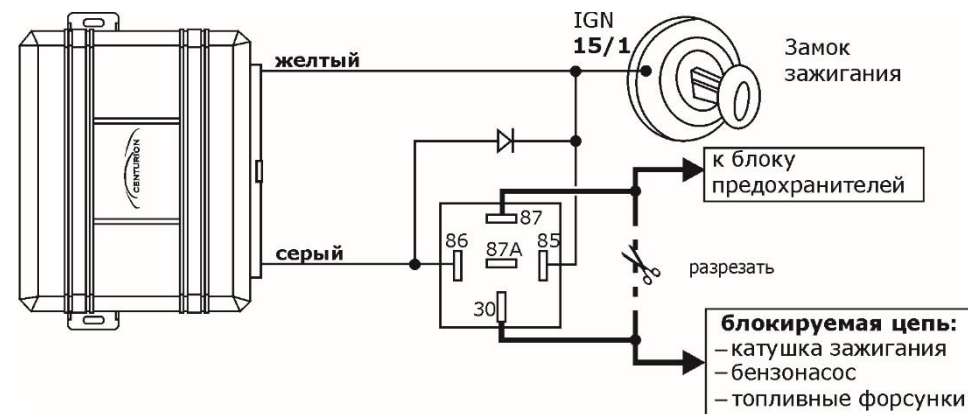

- 3) F13-3 «Вежливая подсветка». На выходе при каждом выключении режима охраны появляется импульс, который длится 45 сек или до включения зажигания. Типовая схема реализации функции «Вежливая подсветка» приведена на рис ниже.

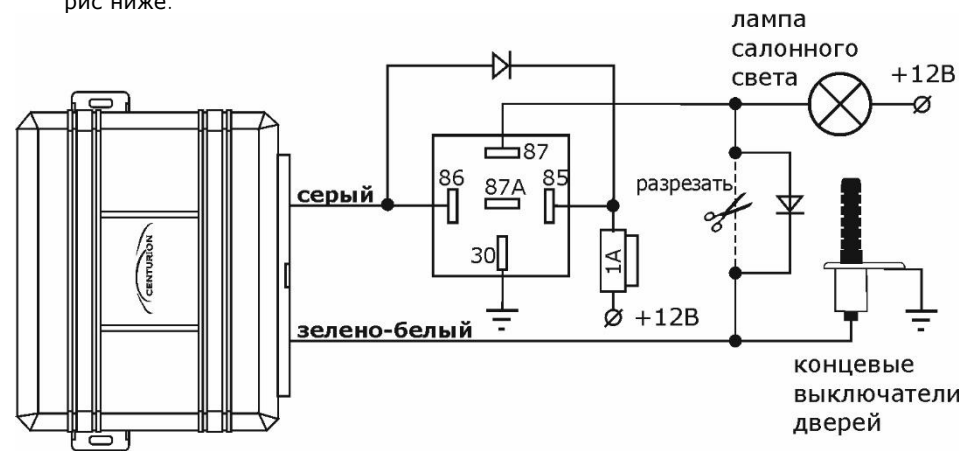

Ниже приведена схема обеспечивающая раздельное отпирание двери водителя и пассажирских дверей.

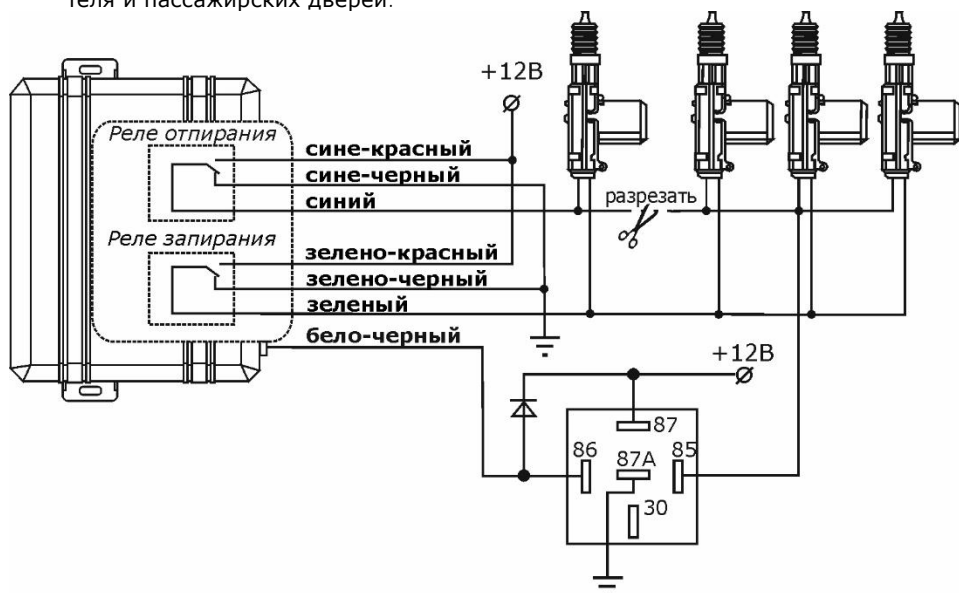

4) F12-4 «Пейджер». Сигнал появляется во время тревоги и присутствует до выключения режима охраны, что позволяет подключать к системе дополнительные устройства оповещения, такие как GSM модуль, пейджер, и другие.

18. **Серый** провод – выход управления «Канал №2». Возможны четыре варианта использования выхода в зависимости от выбранного значения программируемой функции F13 (См. стр. 22 «Таблица программируемых функций»):

1) F13-1 «Импульс 30 сек. при каждом включении режима охраны».

При подключении этого выхода к цепи ближнего света фар реализуется режим «Световая дорожка» (см. рис ниже).

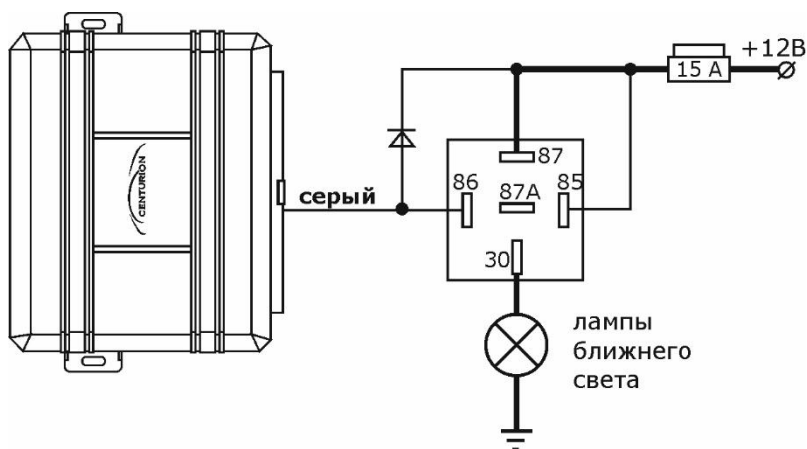

Назначение кнопок брелка

Кнопки брелка без дисплея	Команда	Состояние системы или дополнительные условия
коротко (<1 сек.)	Включение режима охраны со звуковым подтверждением	<ul style="list-style-type: none"> Режим охраны выключен Зажигание выключено
коротко (>3 сек.)	Включение режима охраны без звукового подтверждения	
коротко (<1 сек.)	Включение «тихого» режима охраны	
коротко (<1 сек.)	Отключение первого уровня датчика удара	В течение 5 сек. после включения охраны
коротко (<1 сек.)	Отключение второго уровня датчика удара	В течение 2 сек. после отключения 1-го уровня
коротко (<1 сек.)	«Поиск автомобиля»	Режим охраны включен
коротко (<1 сек.)	Запирание дверей в «Служебном режиме»	«Служебный режим» включен
длительно (>3 сек.)	«Паника»	Режим охраны включен
длительно (>3 сек.)	Включение дежурного режима «Anti-carjack» при запрограммированной функ-	Зажигание включено
коротко (<1 сек.)	Выключение режима охраны со звуковым подтверждением	Режим охраны включен
коротко (>3 сек.)	Выключение режима охраны без звукового подтверждения	
коротко (<1 сек.)	Выключение автоматического иммобилизатора	<ul style="list-style-type: none"> В течение 15 сек. после включения зажигания F4-1 включена
коротко (<1 сек.)	Отпирание пассажирских дверей при запрограммированной функции F12-3	В течение 10-ти сек. после выключения режима
коротко (<1 сек.)	Отпирание дверей в «Служебном режиме»	«Служебный режим» включен
+ (вместе >3 сек.)	Включение / выключение «Служебного режима»	Зажигание включено / выключено
+ (нажать вместе)	Включение режима «Anti-carjack»	<ul style="list-style-type: none"> Зажигание включено F5-1 включена
длительно (>3 сек.)	Отпирание багажника	
+ + коротко (<1 сек.)	<ul style="list-style-type: none"> Прерывание сигналов тревоги Выключение «Паники» 	<ul style="list-style-type: none"> Состояние тревоги Включен режим «Паника»

ВКЛЮЧЕНИЕ РЕЖИМА ОХРАНЫ

Перед включением режима охраны поставьте автомобиль на стояночный тормоз, выключите зажигание, закройте все двери, капот и багажник.

!!! Внимание важно. Зоны дверей и датчика удара включается в охрану через время, определяемое программируемой функцией F8 (См. стр. 21 «Таблица программируемых функций») Задержка необходима для правильной работы системы пока горит салонного освещение.

Включение брелком режима охраны со звуковым подтверждением

Такое включение режима охраны является стандартным и используется наиболее часто.

Нажмите кнопку  брелка. Система подтвердит включение режима охраны одним сигналом sireны и одной вспышкой световых сигналов. Замки дверей будут закрыты. Светодиодный индикатор начнет мигать.

Включение брелком режима охраны без звукового подтверждения

Такое включение режима охраны рекомендуется, когда подтверждающие сигналы sireны нежелательны.

Для включения режима охраны без звукового подтверждения нажмите и удерживайте нажатой кнопку  брелка пока не последует один световой сигнал. Подтверждающих сигналов sireны не будет. Одновременно с включением режима охраны будут закрыты двери. Светодиодный индикатор начнет мигать.

Включение брелком «тихого» режима охраны

В «тихом» режиме, при срабатывании сигнализации, мигают световые сигналы автомобиля, тревожных сигналов sireны нет.

Для включения «тихого» режима охраны нажмите кнопку  брелка. Последует один световой сигнал. Подтверждающих сигналов sireны не будет. Замки дверей будут закрыты. Светодиодный индикатор начнет мигать.

Включение брелком режима охраны с отключением датчика удара

Включение режима охраны с отключением датчика удара рекомендуется при парковке автомобиля на многолюдных улицах и трассах с оживлённым движением, а также, если в салоне остаются люди или домашние животные.

Включите режим охраны. Двери автомобиля будут закрыты.

Для отключения первого уровня датчика удара в течение 5 сек. после включения режима охраны нажмите кнопку  брелка: последуют два звуковых и два световых сигнала. Если режим охраны был включен без звукового подтверждения последуют два световых сигнала - звуковых сигналов не будет.

Для полного отключения датчика удара в течение 2 сек. после отключения первого уровня датчика удара нажмите кнопку  брелка: последуют три звуковых и три световых сигнала. При включении режима охраны без звукового подтверждения последуют три световых сигнала - звуковых сигналов не будет.

17. Бело-чёрный провод – выход управления «Канал №1».

Возможны четыре варианта использования выхода в зависимости от выбранного значения программируемой функции F 12 (См. стр. 22 «Таблица программируемых функций»):

- 1) F12-1. «Отпирание багажника». Сигнал длительностью 0,8 сек появляется при нажатии и удержании нажатой более 3-х сек кнопки  (См. стр. 16, «Управление отпиранием багажника»). Ниже приведена типовая схема подключения канала №1 для дистанционного отпирания багажника:

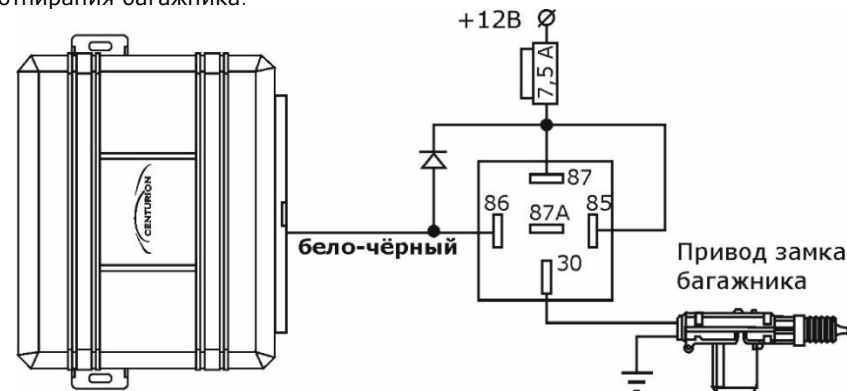

- 2) F12-2 «Поддержка зажигания» для реализации функции «Охрана с заведённым двигателем». См. схему ниже.

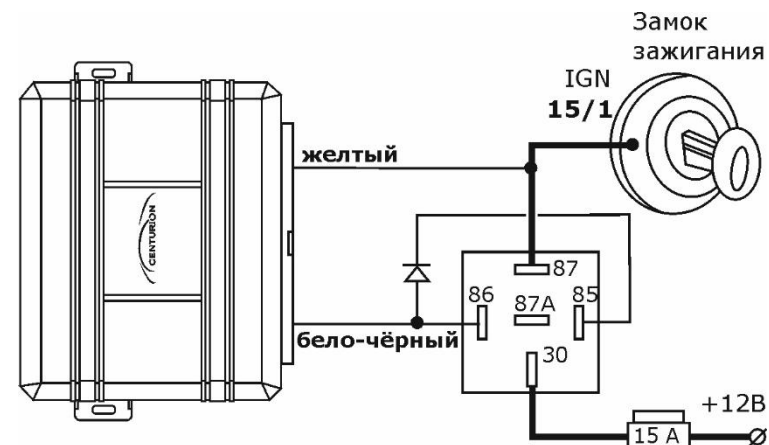

- 3) F12-3 «Раздельное (последовательное) отпирание дверей». При включении режима охраны все двери автомобиля запираются одновременно. При выключении режима охраны происходит открывание замка только водительской двери. Отпирание остальных дверей происходит при повторном нажатии кнопки  (См. стр. 16, «Раздельное запирание двери водителя и пассажирских дверей»)

Диоды VD1–VD4 типа 1N4007. Тип диодов VD5–VD8 определяется током потребления ламп салонного освещения.

14. **Зелено-белый** провод — вход датчиков дверей отрицательной полярности. При открывании дверей на этом входе должна появляться "масса". Подключите провод к датчикам дверей (обычно связан с лампой салонного освещения). В некоторых автомобилях непосредственное подключение этого входа невозможно и требуется дополнительная развязка диодами. Типовая схема такой развязки приведена на рисунке ниже.

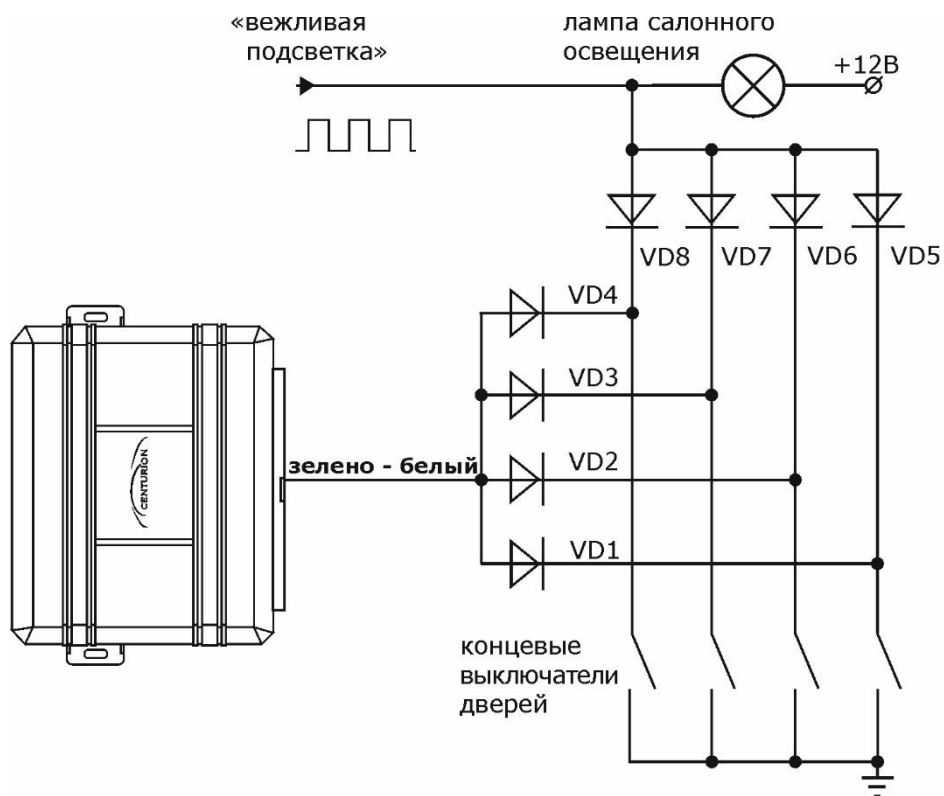

Диоды VD1–VD4 типа 1N4007. Тип диодов VD5–VD8 определяется током потребления ламп салонного освещения.

15. **Сине-белый** провод — вход датчика капота. Подключите данный провод к концевому выключателю или к цепи в которой появляется потенциал "масса" при открывании капота. Если штатный выключатель отсутствует, необходимо установить выключатель, входящий в комплект сигнализации.

16. **Розовый** провод — вход датчика багажника. Подключите провод к датчику открывания багажника. При открывании багажника на этом входе должен появляться потенциал «масса»

Включение брелком режима охраны с работающим двигателем

Выполняется, если запрограммирована функция F12-2 и выполнены необходимые подключения к выходу «Канала №1» (См. стр. 22 «Таблица программируемых функций»)

Такое включение режима охраны рекомендуется, когда необходимо покинуть салон автомобиля, а двигатель глушить нежелательно.

Для включения режима:

- Нажмите и удерживайте нажатой кнопку брелка, пока не прозвучит сигнал сирены. Система «подхватит» зажигание.
- Выключите зажигание. Двигатель продолжит работать.
- Выньте ключ из замка зажигания и покиньте салон автомобиля.
- Закройте дверь
- Не позднее, чем через 15 сек нажмите кнопку брелка. Прозвучит один сигнал сирены. Система включит режим охраны с заведенным двигателем. Световые сигналы автомобиля будут мигать один раз в секунду. Светодиодный индикатор системы будет часто мигать.

Примечание. Система заглушит двигатель если через 15 сек. после закрывания двери режим охраны не будет включен.

Пока работает двигатель датчик удара и цепь зажигания охраняться не будут.

Включение режима охраны кнопкой VALET.

Такое включение режима охраны является экстренным и используется, если неисправен или потерян брелок. Для включения режима охраны:

- Включите зажигание.
- Откройте дверь
- Выключите зажигание
- В течение 15 сек. нажмите кнопку VALET
- В течение 15 сек покиньте автомобиль и закройте все двери.

Система включит режим охраны. Последует одна вспышка световых сигналов и один сигнал сирены. Замки дверей будут закрыты. Светодиодный индикатор будет мигать.

Автоматическое (пассивное) включение режима охраны

Выполняется, если запрограммирована функция F3-1 или F3-2 (См. стр. 21 «Таблица программируемых функций») Каждый раз после выключения зажигания и покидания автомобиля (закрывания последней двери) система будет автоматически включать режим охраны. Чтобы система автоматически включила режим охраны:

- Выключите зажигание.
- Выйдите из автомобиля и закройте все двери. После закрывания последней двери последуют два сигнала сирены и две вспышки световых сигналов. Светодиодный индикатор будет быстро мигать (две вспышки в секунду)
- Через 30 сек. после закрывания дверей система включит режим охраны.

Включение режима охраны сопровождается одним световым и одним звуковым сигналами. Светодиодный индикатор будет медленно мигать.

Запирание дверей осуществляется только, если запрограммировано F3-1. Если выбрана функция F3-2, то замки дверей останутся открытыми. (См. стр. 21 «Таблица программируемых функций»)

Обратите внимание на особенности функционирования системы в течение 30 сек после закрывания последней двери:

- Система не реагирует на нажатие кнопок и брелка и не отменяет автоматическое включение режима охраны. При нажатии кнопок и система включает режим охраны: стандартный и «тихий» соответственно.

- Открывание любой из дверей отменяет автоматическое включение режима охраны. Светодиод при открывании двери не меняет характер индикации. По истечении 30 сек. мигание светодиодного индикатора прекращается.
- Открывание капота и багажника не отменяет автоматическое включение режима охраны. Светодиод при открывании капота или багажника не меняет характер индикации. По истечении 30 сек. система включает режим охраны. Светодиод будет медленно мигать. Открытые капот или багажник вызовут тревогу.

Дополнительные сигналы при включении режима охраны.

При включении режима охраны система осуществляет диагностику неисправностей и обнаружение случайно незакрытых зон охраны и сообщает о них дополнительными сигналами:

- Три дополнительных сигнала, если незакрыта одна из дверей или неисправен концевик двери. Сигналы прозвучат через 5 сек (15, 30 или 60 сек., определяется функцией F8, См. стр. 21 «Таблица программируемых функций») после сигнала подтверждающего включение режима охраны.
- Четыре дополнительных сигнала, если незакрыт багажник или неисправен концевик багажника. Сигналы прозвучат сразу после сигнала подтверждающего включение режима охраны.
- Пять дополнительных сигналов, если незакрыт капот или неисправен концевик капота. Сигналы прозвучат сразу после сигнала подтверждающего включение режима охраны.

Открытая зона исключается из охраны. Охрана закрытых зон осуществляется в полном объеме.

Если Вы обнаружили, что причиной является незакрытые двери, капот или багажник закройте их и они автоматически будут взяты под охрану. Дополнительных сигналов, подтверждающих включение закрытых зон в охрану, не последует.

Если Вы обнаружили, что причиной является неисправность концевых выключателей дверей, капота или багажника обратитесь в сервисный центр.

Автовозврат в режим охраны

Выполняется, если запрограммирована функция F2-1 (См. стр. 21 «Таблица программируемых функций»)

Автовозврат в режим охраны - это функция, которая не позволяет оставить автомобиль без охраны, если произошло случайное выключение режима охраны или, если режим охраны был выключен намеренно, но поездка была отложена.

Если в течение 30 сек после выключения режима охраны не открывалась любая из дверей, капот, багажник и не включалось зажигание система автоматически включит режим охраны.

В течение 30 секунд после выключения режима охраны светодиодный индикатор часто мигает, примерно 2 раза в секунду. По истечении указанного времени система включит режим охраны. Последует один сигнал sireны и одна вспышка световых сигналов. Замки дверей будут закрыты. Светодиод будет медленно мигать.

Подключение к системе пневматического управления замками

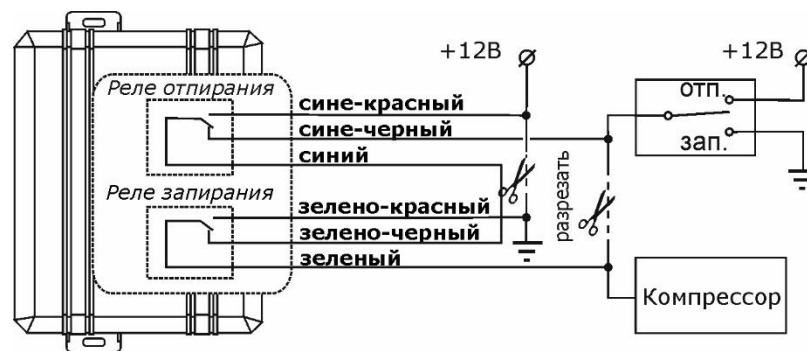

11. **Коричневый** провод – выход на сирену. На этом выходе формируются импульсы положительной полярности различной длительности. Соедините этот провод с красным проводом сирены. Черный провод сирены соедините с "массой". Если сирена с автономным питанием, следуйте инструкции прилагаемой к сирене.

12. **Желтый** провод - вход цепи зажигания, +12 В. Подключите к цепи, в которой появляется напряжение +12 В, когда ключ зажигания находится в положении IGN и отсутствует, когда ключ находится в положении OFF. При появлении на этом проводе +12 В. В режиме охраны система включит тревогу.

13. **Фиолетовый** провод — вход датчиков дверей положительной полярности. При открывании дверей на этом входе должен появляться потенциал 12 В. Подключите провод к датчикам дверей (обычно связан с лампой салонного освещения). В некоторых автомобилях непосредственное подключение требуется дополнительная развязка диодами. Типовая схема такой развязки приведена на рисунке ниже.

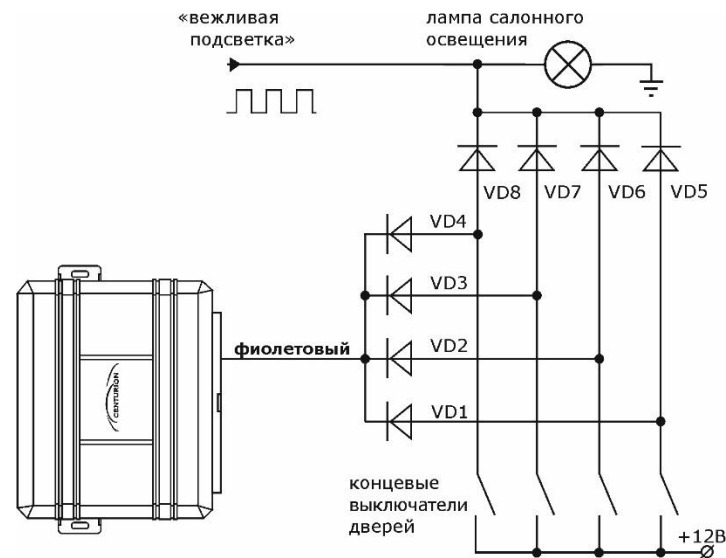

Подключение к центральному замку с положительным управлением

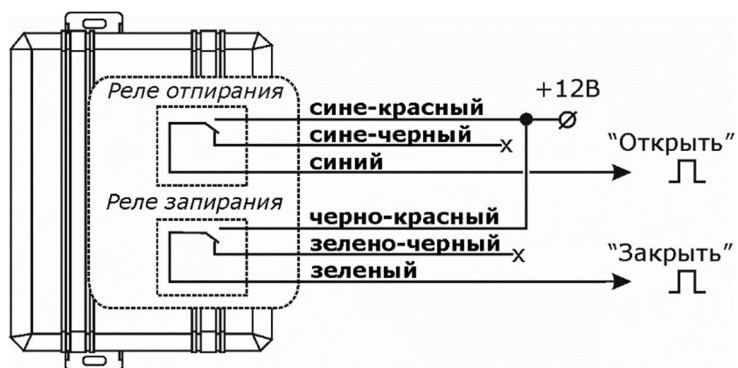

Подключение к центральному замку с отрицательным управлением

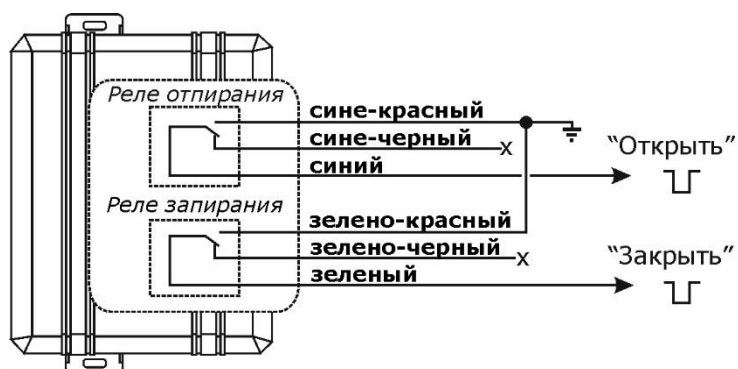

Подключение к электроприводам замков дверей

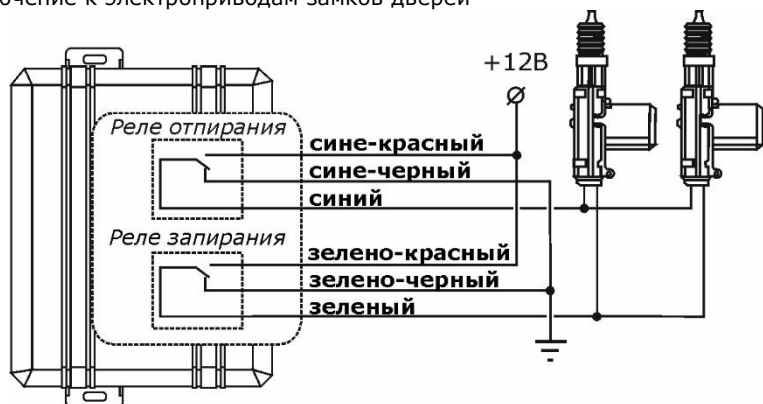

ВЫКЛЮЧЕНИЕ РЕЖИМА ОХРАНЫ

Выключение брелком режима охраны со звуковым подтверждением

Такое включение режима охраны является стандартным и используется наиболее часто. Для выключения режима охраны нажмите кнопку  брелка. Система подтвердит выключение режима охраны двумя сигналами sireны и двумя вспышками световых сигналов. Замки дверей будут открыты. Светодиодный индикатор погаснет.

Выключение брелком режима охраны без звукового подтверждения

Такое выключение режима охраны рекомендуется, когда подтверждающие сигналы sireны нежелательны.

Для выключения режима охраны нажмите и удерживайте нажатой кнопку  брелка, пока не последует два световых сигнала. Подтверждающих сигналов sireны не будет. Одновременно с включением режима охраны будут открыты замки дверей. Светодиодный индикатор погаснет.

Выключение брелком режима охраны с работающим двигателем

Выполняется, если запрограммирована функция F12-2 и выполнены необходимые подключения к выходу «Канала №1» (См. стр. 22 «Таблица программируемых функций»)

Функция обеспечивает возможность передачи управления водителю без выключения работающего двигателя.

Для выключения режима охраны с работающим двигателем нажмите кнопку  брелка. Последует два сигнала sireны и две вспышки световых сигналов.

Система выключит режим охраны. Замки дверей будут открыты.

Светодиодный индикатор погаснет.

Двигатель продолжит работать в течение 15 сек, после чего система заглушит его. Чтобы не прерывать работу двигателя, в течение 15 сек. включите зажигание ключом.

Выключение режима охраны кнопкой VALET

Такое выключение режима охраны является экстренным и используется, если неисправен или потерян брелок. Для выключения режима охраны,

- если не запрограммирован PIN код аварийного доступа - запрограммирована функция F9-1 (См. стр. 21 «Таблица программируемых функций»):
 - Откройте дверь ключом. Система включит тревогу
 - Включите зажигание
 - Нажмите и удерживайте более 5 сек нажатой кнопку VALET
- если запрограммирован PIN код аварийного доступа - запрограммирована функция F9-2 (См. стр. 21 «Таблица программируемых функций»):
 - Откройте дверь ключом. Система включит тревогу
 - Включите зажигание
 - Нажимая кнопку VALET, введите первую цифру PIN кода
 - Выключите и опять включите зажигание
 - Нажимая кнопку VALET, введите вторую цифру PIN кода
 - Выключите зажигание

Система выключит режим охраны. Последуют четыре сигнала sireны. Светодиодный индикатор системы погаснет.

Если три раза был введен неправильный PIN код, система на 4 мин. блокирует возможность выключения режима охраны без брелка.

Дополнительные сигналы при выключении режима охраны

Если в режиме охраны были срабатывания системы, то при выключении режима охраны последует *четыре* световых сигнала и серия коротких сигналов сирены и светодиодного индикатора. По количеству сигналов в серии можно определить причину тревоги. См. таблицу ниже. Если во время цикла охраны было несколько тревог, вызванных разными причинами, то система покажет причину с большим приоритетом, которому соответствует большее кол-во сигналов в серии.

Кол-во сигналов индикатора и сирены	Причина последнего срабатывания
3 вспышки	Слабый удар по кузову
4 вспышки	Сильный удар по кузову
5 вспышки	Открывались двери
6 вспышки	Открывался багажник
7 вспышек	Открывался капот
8 вспышек	Включалось зажигание
9 вспышек	Отключалось питание системы

Память тревог сохраняется до включения зажигания. Это означает, что если Вы, не включая зажигания, опять включите режим охраны, то при его выключении система вновь напомнит Вам о тревоге в предыдущем цикле охраны четырьмя световыми сигналами и серией коротких сигналов сирены и светодиодного индикатора.

СРАБАТЫВАНИЕ СИСТЕМЫ

Система реагирует на нарушение охраняемых зон предупредительными сигналами или включает тревогу. Длительность сигналов тревоги и количество их циклов определяются характером и последовательностью воздействий на автомобиль.

Предупредительные сигналы.

В случае срабатывания первого уровня датчика удара звучат шесть коротких сигналов сирены. Световые сигналы не включаются.

Тревога.

При сильном ударе, отрывании любой двери, капота, багажника и включении зажигания система на 30 сек. включает цикл тревоги, во время которой звучит сирена и мигают световые сигналы автомобиля. Обратите внимание на некоторые особенности функционирования системы в зависимости от конкретной ситуации:

- Если причина тревоги открытые двери, капот или багажник, которые не были закрыты, то следует пять циклов тревоги и открытая зона исключается из охраны. Если зона была закрыта, то счетчик циклов обнуляется.
- Если режим охраны был включен без брелка, то во время первого цикла тревоги мигают световые сигналы, а сигналов сирены нет.
- При «тихом» режиме охраны сигналы сирены отсутствуют.
- Если включен режим «Защиты от ложных срабатываний» - F18-2 (См. стр. 22 «Таблица программируемых функций») и в течение часа было три тревоги, вызванные сильными ударами по кузову или открыванием капота, то система на один час исключает второй уровень датчика удара и зону капота из охраны. Если в течение этого часа произойдет срабатывание системы, вызванное другими причинами, то капота и датчика удара будут взяты под охрану а.

Прерывание сигналов тревоги

Для прерывания сигналов тревоги кратковременно нажмите любую кнопку брелка - тревога прекратится. Если причина тревоги в момент её прерывания не устранена, например, незакрыта открытая дверь, то через 5 сек. тревога возобновится.

Устраните причину тревоги и зона, вызвавшая тревогу будет автоматически взята под охрану.

НАЗНАЧЕНИЕ ПРОВОДОВ

Разъём X1: Цепи входных и выходных сигналов

белый, двухрядный, 20 контактов

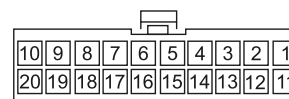

вид со стороны проводов

№	Провод			Назначение цепи
	цвет	см	AWG	
1	Черный	90	20	Питание сигнализации, - 12 В («масса»)
2	Красный	90	20	Питание сигнализации, + 12 В (предохранитель 15А)
3	Белый	120	20	Выход на световые сигналы
4	Красно-белый	90	20	Питание световых сигналов (предохранитель 10А)
5	Белый	120	20	Выход на световые сигналы
6	Зелено-черный	60	20	Нормально замкнутый контакт реле запираания
7	Зеленый	60	20	Общий контакт реле запираания
8	Зелено-красный	60	20	Нормально разомкнутый контакт реле запираания
9	Сине-черный	60	20	Нормально замкнутый контакт реле отпирания
10	Синий	60	20	Общий контакт реле отпирания
11	Коричневый	120	20	Выход на сирену, «+», 2 А
12	Желтый	90	20	Вход зажигания, «+»
13	Фиолетовый	30	20	Вход датчика дверей, «+»
14	Зелено-белый	90	20	Вход датчика дверей, «—»
15	Сине-белый	90	20	Вход датчика капота, «—»
16	Розовый	90	20	Вход датчика багажника, «—»
17	Бело-черный	60	20	Выход управления каналом №1, «—», 1 А
18	Серый	60	20	Выход управления каналом №2, «—», 1 А
19	Оранжевый	60	20	Выход блокировки двигателя, «—», 1 А
20	Сине-красный	60	20	Нормально разомкнутый контакт реле отпирания

1. **Черный** провод – общий провод центрального блока ("масса"). Соедините этот провод с шасси автомобиля.
2. **Красный** провод - питание системы, защищен предохранителем 15 А. Подключите его к проводу, идущему к плюсовой клемме аккумулятора.
3. **Белый** провод – выход для управления световыми сигналами. Подключите к указателям поворотов или габаритным огням с одной стороны автомобиля.
4. **Красно-белый** провод – цепь питания световых сигналов, защищен предохранителем 10 А. Подключите его к проводу, идущему к плюсовой клемме аккумулятора.
5. **Белый провод** – выход для управления световыми сигналами. Подключите к указателям поворотов или габаритным огням с другой стороны автомобиля.
- 6, 7, 8, 9, 10, 20 **Зелено-черный, Зеленый, Зелено-красный, Сине-черный, Синий, Сине-красный** провода – релейные выходы сигнализации. По умолчанию используются для управления запираанием дверей, но при необходимости могут быть поменяны местами с выходами «Канал №1» и «Канал №2». (См. стр. 22 «Таблица программируемых функций», Функция F15)
Ниже приведены типовые схемы подключения релейных выходов для управления запираанием дверей.

ПОДКЛЮЧЕНИЕ СИСТЕМЫ

Рекомендации общего характера

Монтаж и настройка сигнализации требуют определенной квалификации и не может осуществляться лицами без необходимых знаний и навыков.

Ниже приведены элементарные требования, соблюдение которых необходимо:

- Перед сверлением отверстий и креплением элементов системы саморезами, убедитесь, что это не приведет к повреждению проводки и конструктивных элементов автомобиля, расположенных за местом установки.
- Не располагайте провода сигнализации вблизи от движущихся механических частей и органов управления, чтобы в процессе эксплуатации автомобиля они не мешали водителю, не перегибались и не перетирались.
- При монтаже частей сигнализации избегайте близости источников электромагнитных помех (катушки зажигания, высоковольтных проводов).
- Чтобы избежать наводок, вызывающих ложные срабатывания датчика удара, не прокладывайте в одном жгуте провода приемопередатчика сигнализации и датчика удара.
- Некачественные соединения, могут стать причиной отказа системы и возгорания.
- Для надежной работы вновь устанавливаемых концевиков капота или багажника обеспечьте зазор между их контактами не менее 3 мм при закрытом капоте или багажнике.
- Подачу электропитания осуществляйте только после монтажа всех компонентов сигнализации.
- Перед монтажом проводов удалите предохранители и установите их вновь, когда все соединения будут выполнены и система будет установлена и подключена к электрооборудованию автомобиля.

Центральный блок

Центральный блок системы имеет четыре разъема: X1 – X4. Их назначение приведено ниже в тексте инструкции.

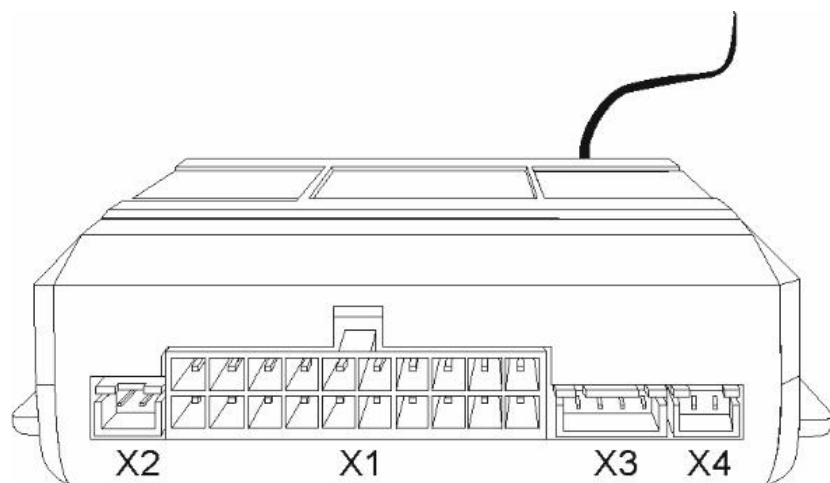

ДОПОЛНИТЕЛЬНЫЕ ФУНКЦИИ СИСТЕМЫ

Функция AV-триггера

Выполняется, если включена функция F10-1. (См. стр. 21 «Таблица программируемых функций»).

Каждый раз после выключения режима охраны двигатель системы остается заблокированным. Система блокировку двигателя не индицирует.

Для выключения блокировки:

- Включите зажигание
- Нажмите кнопку VALET

Система выключит блокировку двигателя.

Режим иммобилайзера

Сигнализация имеет встроенный иммобилайзер, который блокирует двигатель автомобиля и не позволяет его завести при выключенном режиме охраны. Для его работы необходимо включить программную функцию F4-1 (См. стр. 21 «Таблица программируемых функций»)

Включение иммобилизатора. При наступлении одного из следующих событий система автоматически включает иммобилизатор:

- через 30 сек после выключения режима охраны
- через 30 сек. после выключения зажигания.
- немедленно, если в течение 30 сек. после включения и выключения зажигания была открыта и закрыта любая из дверей

Последуют два коротких сигнала сирены и два раза вспыхивают световые сигналы автомобиля, подтверждающие включение режима. Светодиодный индикатор в течение 30 сек быстро мигает.

Функционирование системы в режиме автоматического иммобилизатора.

В режиме иммобилизатора система охраняет цепь зажигания.

При включении зажигания звучит один длинный и один короткий сигнал сирены, предупреждающие о том, что иммобилизатор включен.

- Если включить и выключить зажигание в течение 15 сек, то система вернется в режим иммобилизатора без дополнительных сигналов.
- Если включить зажигание и оставить включенным, то через 15 сек. система включит тревогу, которая длится 30 сек. После окончания тревоги двигатель будет заблокирован неограниченное время.

В режиме иммобилайзера можно включать и выключать режим охраны. Любые действия и команды, формируемые брелком не влияют на состояние системы – двигатель остается заблокированным.

Выключение иммобилизатора. Для выключения иммобилизатора:

- Включите зажигание. Прозвучит один длинный и один короткий сигнал сирены.
- В течение 15 сек. после включения зажигания нажмите кнопку VALET или кнопку  брелка. Прозвучит один короткий сигнал сирены и система выключит блокировку двигателя.

Если вы не успели отключить иммобилизатор в предусмотренные для этого 15 сек, то система включит тревогу на 30 сек. и отключение иммобилизатора возможно только PIN кодом аварийного доступа:

- Включите зажигание
- Нажимая кнопку VALET, введите первую цифру PIN кода
- Выключите и опять включите зажигание
- Нажимая кнопку VALET, введите вторую цифру PIN кода
- Выключите зажигание. Система выключит тревогу и блокировку двигателя.

!!! Внимание. Если три раза был введен неправильный PIN код, система на 4 мин. блокирует возможность выключения режима охраны без брелка.

Режим «Турботаймер»

Выполняется, если запрограммирована функция F13-4 (См. стр. 22 «Таблица программируемых функций»), установлено необходимое оборудование и выполнены необходимые подключения к выходу «Канала №2» (См. стр. 30, серый провод) Каждый раз, когда зажигание включено больше 60 сек, система «подхватывает» зажигание и после его выключения поддерживает работу двигателя на холостых оборотах в течение определенного времени: 1, 2, 4 или 8 мин, определяется программируемой функцией F14 (См. стр. 22 «Таблица программируемых функций»). По данным из некоторых источников, этот режим позволяет защитить турбину двигателя от преждевременного разрушения и, таким образом, увеличивает её ресурс. По истечении указанного времени двигатель будет автоматически остановлен. Для включения режима охраны в режиме «Турботаймер» по окончании поездки:

- Выключите зажигание. Двигатель останется работать.
- Извлеките ключ из замка зажигания
- Покиньте салон автомобиля и закройте все двери
- В течение 15 сек. после закрытия последней двери нажмите кнопку  брелка Система включит режим охраны. В режиме «Турботаймер» зона датчика удара и зажигания исключаются из охраны. Двигатель продолжит работать в течение заданного времени, световые сигналы будут мигать. Затем система заглушит двигатель и автоматически возьмет под охрану зоны датчика удара и зажигания.

Режим "Паника"

«Паника» - это дистанционно включаемый сигнал тревоги, используемый по усмотрению владельца. Режим может быть включен только при включенном режиме охраны.

Включение режима. Для включения режима «Паника» нажмите и удерживайте нажатой кнопку  брелка до включения сигнала тревоги (более 3 секунд).

Функционирование системы в режиме "Паника". «Паника» длится 15 секунд. В режиме «Паника» звучит сирена, и мигают световые сигналы. Светодиодный индикатор не меняет режим индикации и продолжает равномерно мигать с периодичностью один раз в сек. Включение и выключение питания системы не выключает режим «Паника»

Выключение режима. Для выключения режима «Паника» до его окончания нажмите любую кнопку брелка. Сигналы тревоги прекратятся. Система останется в режиме охраны.

Защита от отключения питания

В системе реализована защита отключения системы от источника питания. После восстановления питания система вернется в состояние предыдущее отключению питания или другое безопасное состояние. См. таблицу ниже.

Состояние системы до отключения питания	Состояние системы после восстановления питания
Режим охраны выключен	Режим охраны выключен
Режим охраны включен	Тревога 30 сек, далее режим охраны включен
Тревога, причина устранена	Тревога 30 сек, далее режим охраны включен
Тревога, причина не устранена	Тревога
Режим иммобилайзера	Режим охраны выключен
Служебный режим	Служебный режим
Режим Anti-carjack	Режим Anti-carjack

ТЕХНИЧЕСКИЕ ХАРАКТЕРИСТИКИ

Центральный блок

Напряжение питания, В:	9...18
Ток, потребляемый в режиме охраны не более, мА:	15
Максимальная выходной ток в цепи, А	
сирены (коричневый провод):	2
световых сигналов (белые провода):	2 x 7,5
управления приводами замков дверей (синий и зеленый провода)	15*
внешней блокировки двигателя (оранжевый провод).....	0,3 – 1**
канала №1 (бело-черный провод):	0,3 – 1**
канала №2 (серый провод):	0,3 – 1**
НР контактов внешнего реле блокировки.....	40
НЗ контактов внешнего реле блокировки.....	30
Диапазон рабочих температур, °С:	-40 ... +85
Входное сопротивление по входу, кОм	
зажигания.....	168
дверей «—».....	220
дверей «+».....	168
капота.....	220
багажника.....	220
Длительность входных воздействий, обеспечивающих срабатывание системы по всем входам более, сек.....	0,1
Брелки	
Рабочая частота радиоканала, МГц:	868
Типовая дальность управления, м	30
Элемент питания брелка:	CR2032, 3 В
Разрядность кода управления, бит:	56
Ток потребления в режиме передачи сигнала, мА.....	6
Датчик удара	
Зоны срабатывания.....	2
Тип чувствительного элемента.....	электромагнитный

*Приведены значения тока релейных выходов для цепей по умолчанию - программируемая функция F15-1 (управление замками дверей).
При выборе функции F15-2 значения нагрузочных параметров выходов управления замками и каналов №1 - №2 меняются местами.

**Суммарный ток в цепи внешней блокировки двигателя (оранжевый провод), канала №1 (бело-черный провод) и канала №2 (серый провод) не должен превышать 1 А одновременно.

1	2	3	4
F12 Канал 1 (бело-черный провод) (см. стр. 29)			
Подтверждение выбора функции светодиодным индикатором: 12 вспышек - пауза			
ОТПИРАНИЕ БАГАЖНИКА (импульс 0,8 сек. при нажатии кнопки 3)	ОХРАНА С РАБОТАЮЩИМ ДВИГАТЕЛЕМ (ПОДДЕРЖКА ЗАЖИГАНИЯ)	ПОСЛЕДОВАТЕЛЬНОЕ ОТПИРАНИЕ ДВЕРЕЙ (ИМПУЛЬС 0,8 СЕК ПРИ НАЖАТИИ КНОПКИ 3 В ТЕЧЕНИЕ 10 СЕК ПОСЛЕ ВЫКЛЮЧЕНИЯ ОХРАНЫ)	ПЕЙДЖЕР («МАССА» ПРИ СРАБАТЫВАНИИ СИСТЕМЫ)
F13 Канал 2 (серый провод) (см. стр. 30)			
Подтверждение выбора функции светодиодным индикатором: 13 вспышек - пауза			
ФУНКЦИЯ «КОМФОРТ» (ИМПУЛЬС 30 СЕК. ПРИ ВКЛЮЧЕНИИ РЕЖИМА ОХРАНЫ)	БЛОКИРОВКА ДВИГАТЕЛЯ («МАССА», КОГДА РЕЖИМ ОХРАНЫ ВЫКЛЮЧЕН)	ВЕЖЛИВАЯ ПОДВСТЕТКА (ИМПУЛЬС 45 СЕК. ПРИ ВЫКЛЮЧЕНИИ РЕЖИМА ОХРАНЫ)	«ТУРБО ТАЙМЕР» (ПОДДЕРЖКА ЗАЖИГАНИЯ)
F14 Время работы двигателя в режиме «Турботаймер» (см. стр. 14)			
Подтверждение выбора функции светодиодным индикатором: 14 вспышек - пауза			
1 МИН	2 МИН	4 МИН	8 МИН
F15 Назначение силовых выходов встроенных реле (см. стр. 32)			
Подтверждение выбора функции светодиодным индикатором: 15 вспышек - пауза			
РЕЛЕ ЗАПИРАНИЯ	КАНАЛ №1	—	—
РЕЛЕ ОТПИРАНИЯ	КАНАЛ №2	—	—
F16 Блокировка двигателя, контакты внешнего реле (оранжевый провод) (см. стр. 14)			
Подтверждение выбора функции светодиодным индикатором: 16 вспышек - пауза			
НОРМАЛЬНО-ЗАМКНУТЫЕ	НОРМАЛЬНО-РАЗОМКНУТЫЕ	—	—
F17 Защита кузова от легких ударов: первый уровень датчика удара			
Подтверждение выбора функции светодиодным индикатором: 17 вспышек - пауза			
ВКЛЮЧЕНО	ВЫКЛЮЧЕНО	—	—
F18 Защита от ложных срабатываний (см. стр. 12)			
Подтверждение выбора функции светодиодным индикатором: 18 вспышек - пауза			
ВЫКЛЮЧЕНО	ВКЛЮЧЕНО	—	—
F19 Возврат к заводским установкам (см. стр. 21)			
Подтверждение выбора функции светодиодным индикатором: 19 вспышек - пауза			
СБРОС ФУНКЦИЙ В ПЕРВОНАЧАЛЬНОЕ СОСТОЯНИЕ	—	—	—

Возврат к заводским установкам.

В системе предусмотрен возврат системы к первоначальным, установленным на заводе значениям функций. Для возврата к установленным по умолчанию значениям выберите функцию F19 и нажмите кнопку . Последует два длинных сигнала сирены и всем функциям системы будут соответствовать значения, отмеченные в таблице **жирным курсивом**.

Внимание! Некоторые функции определяют характер взаимодействия системы и электрооборудования автомобиля. Сброс этих параметров при уже установленной на автомобиле сигнализации может повлечь за собой некорректную работу системы и выход оборудования из строя!



Режим Anti-carjack

Режим Anti-carjack обеспечит Вашу безопасность при разбойном нападении и не позволит грабителям угнать автомобиль. Anti-carjack - это включение режима тревоги с блокированием двигателя в несколько этапов. Если Вас силой вынуждают покинуть автомобиль, сделайте это не раздумывая. Защита автомобиля от угона не должна ставить под угрозу Вашу жизнь и здоровье.

Выключение режима Anti-carjack:

!!! Режим может быть включен только при включённом зажигании.

Включение брелком. Выполняется, если включена функция F5-2. (См. стр. 22 «Таблица программируемых функций»).

Находясь в зоне действия, нажмите и удерживайте нажатые кнопки  и  брелка одновременно, пока не последует одна вспышка световых сигналов (более 2-х сек.)

Автоматическое включение при открывании двери. Выполняется, если включена функция F6-1. (См. стр. 21 «Таблица программируемых функций»).

Функция включается при каждом открывании двери, когда включено зажигание.

Включение брелком и активация открыванием двери. Выполняется, если включена функция F6-3. (См. стр. 21 «Таблица программируемых функций»).

Для включения режима нажмите и удерживайте кнопку  пока не последует три вспышки светодиодного индикатора и система перейдет в режим ожидания. Функция активируется при любом открывании двери автомобиля.

Функционирование системы в режиме Anti-carjack

После включения режима система работает следующим образом:

1 этап. В течение первых 20 сек. система никак себя не проявляет.

2 этап. Через 20 сек. начинают мигать световые сигналы и светодиодный индикатор, звучат прерывистые сигналы сирены.

3 этап. Через 40 сек. звучат тревожные сигналы сирены. Световые сигналы и светодиодный индикатор продолжают мигать.

4 этап. Через 60 сек. система блокирует двигатель в два этапа:

- 1) следует три цикла: блокировка включена -2 сек. / выключена - 2 сек.
- 2) блокировка включена постоянно

Световые огни и светодиодный индикатор постоянно мигают. Сигналы сирены следуют циклами по 30 сек с 30-ти секундными перерывами.

Таким образом, через 1 мин автомобиль будет остановлен на безопасном от вас расстоянии. Режим не ограничен по времени и будет продолжаться, пока Вы его не выключите. Включение и выключение питания системы не выключает режим Anti-carjack. Выключение зажигания, открывание и закрывание дверей, капота и багажника не останавливает работу системы и не меняет алгоритм её работы.

Выключение режима Anti-carjack:

Для выключения режима Anti-carjack на 1-ом, 2-ом и 3-ем этапе нажмите любую кнопку брелка или кнопку VALET. Прозвучат четыре коротких сигнала сирены, и система выключит режим Anti-carjack.

Для выключения режима Anti-carjack на 4-ом этапе (когда включена блокировка двигателя) введите PIN код аварийного доступа:

- Включите зажигание
- Нажимая кнопку VALET, введите первую цифру PIN кода
- Выключите и опять включите зажигание
- Нажимая кнопку VALET, введите вторую цифру PIN кода
- Выключите зажигание. Система выключит тревогу и блокировку двигателя.

!!! Внимание. Если **три** раза был введен неправильный PIN код, система на 4 мин. блокирует возможность выключения режима охраны без брелка.

Управление отпиранием багажника

Выполняется, если запрограммирована функция F12-1 (См. стр. 22 «Таблица программируемых функций»), установлено необходимое оборудование и выполнены необходимые подключения к выходу «Канала №1» (См. стр. 29, бело-черный провод)

Система формирует сигнал управления отпиранием багажника при включенном и при выключенном режиме охраны.

Для отпирания багажника нажмите и удерживайте нажатой более 3-х сек кнопку брелка. Если установлено соответствующее оборудование, то багажник будет открыт. Зона багажника и датчик удара будут исключены из охраны на 30 сек.

- Если в течение 30 сек багажник будет открыт, то зона багажника и датчик удара будут исключены из охраны до закрывания багажника. После закрывания багажника прозвучит короткий сигнал сирены, световые сигналы вспыхнут один раз, багажник и датчик удара будут взяты под охраны.
- Если багажник не будет открыт, то через 30 сек. прозвучит короткий сигнал сирены, световые сигналы вспыхнут один раз, багажник и датчик удара будут взяты под охраны.

Раздельное отпирание двери водителя и пассажирских дверей

Выполняется, если запрограммирована функция F12-3 (См. стр. 22 «Таблица программируемых функций»), установлено необходимое оборудование и выполнены необходимые подключения к выходу «Канала №1» (См. стр. 29, бело-черный провод)

При выключении режима охраны система открывает только замок двери водителя, а пассажирские двери остаются закрытыми. Для того чтобы открыть пассажирские двери в течение 10 сек. после включения режима охраны нажмите кнопку .

Режим «Безопасная езда».

В целях безопасности рекомендуется запирайте замки дверей перед началом движения. Это исключит проникновение посторонних в автомобиль при вынужденных кратковременных остановках, например, перед светофором.

Дистанционное управление замками дверей. Для дистанционного запирания замков дверей при включенном зажигании кратковременно нажмите кнопку .

Для отпирания дверей нажмите кнопку  для отпирания замков.

Автоматическое управление замками дверей ключом зажигания. Если запрограммирована функция F1-1 (См. стр. 21 «Таблица программируемых функций») сигнализация автоматически закрывает замки дверей при включении зажигания и открывает их при выключении зажигания.

Поиск автомобиля

На обширной парковке можно выполнить поиск автомобиля, отправив соответствующую команду с брелка. Система должна быть в режиме охраны.

Для выполнения запроса кратковременно нажмите кнопку . Последует пять сигналов сирены и пять световых сигналов, которые помогут определить местоположение автомобиля.

Таблица программируемых функций

1	2	3	4
F1 Запирание/отпирание дверей при включении/выключении зажигания (см. стр. 16)			
Подтверждение выбора функции светодиодным индикатором: 1 вспышка - пауза			
ВКЛЮЧЕНО	ВЫКЛЮЧЕНО	—	—
F2 Автовозврат в режим охраны (см. стр. 10)			
Подтверждение выбора функции светодиодным индикатором: 2 вспышки - пауза			
ВКЛЮЧЕНО	ВЫКЛЮЧЕНО	—	—
F3 Автоматическое (пассивное) включение режима охраны (См. стр. 9)			
Подтверждение выбора функции светодиодным индикатором: 3 вспышки - пауза			
ВКЛЮЧЕНО (с запиранием дверей)	ВКЛЮЧЕНО (без запирания дверей)	ВЫКЛЮЧЕНО	—
F4 Режим иммобилайзера (см. стр. 13)			
Подтверждение выбора функции светодиодным индикатором: 4 вспышки - пауза			
включен	выключен	—	—
F5 Anti-HiJack: включение брелком (см. стр. 15)			
Подтверждение выбора функции светодиодным индикатором: 5 вспышки - пауза			
ВКЛЮЧЕНО	ВЫКЛЮЧЕНО	—	—
F6 Anti-HiJack: включение открыванием двери водителя (см. стр. 15)			
Подтверждение выбора функции светодиодным индикатором: 6 вспышки - пауза			
ВКЛЮЧЕНО	ВЫКЛЮЧЕНО	ВКЛЮЧЕНО (дежурный режим)	—
F7 Длительность импульсов управления работой приводов дверных замков			
Подтверждение выбора функции светодиодным индикатором: 7 вспышек - пауза			
ЗАПИРАНИЕ - 0,8 СЕК ОТПИРАНИЕ - 0,8 СЕК	ЗАПИРАНИЕ - 4 СЕК ОТПИРАНИЕ - 4 СЕК	ЗАПИРАНИЕ - 0,8 СЕК ОТПИРАНИЕ - 2 по 0,8 СЕК	ЗАПИРАНИЕ - 30 СЕК ОТПИРАНИЕ - 0,7 СЕК
F8 Задержка охраны дверей и датчика удара на время работы салонного освещения			
Подтверждение выбора функции светодиодным индикатором: 8 вспышек - пауза			
5 СЕК	15 СЕК	45 СЕК	60 СЕК
F9 Выключение режима охраны без брелка (см. стр. 9)			
Подтверждение выбора функции светодиодным индикатором: 9 вспышек - пауза			
кнопкой VALET	PIN КОДОМ	—	—
F10 AV триггер: сохранение блокировки двигателя после снятия охраны (см. стр. 13)			
Подтверждение выбора функции светодиодным индикатором: 10 вспышек - пауза			
ВКЛЮЧЕНО	ВЫКЛЮЧЕНО	—	—
F11 Подтверждающие сигналы сирены при включении и выключении охраны			
Подтверждение выбора функции светодиодным индикатором: 11 вспышек - пауза			
ВКЛЮЧЕНО	ВЫКЛЮЧЕНО	—	—

ПРОГРАММИРОВАНИЕ РЕЖИМОВ РАБОТЫ СИГНАЛИЗАЦИИ

Программируемые функции представлены в табличной форме, где строки — это программируемые функции, а столбцы значения этих функций.

Сокращение функция F1-3 – означает: строка 1, столбец 3.

Изменение установленных значений производится в режиме программирования.

При производстве системы для всех программируемых функций выбраны наиболее распространенные и востребованные по мнению завода изготовителя значения, отмеченные в таблице **жирным курсивом**.

Включение режима программирования

- Включите зажигание и выключите зажигание.
- Нажмите кнопку VALET **пять** раз.
- Выключите зажигание. Последует **два** длинных и **два** коротких сигнала сирены. Система войдет в режим программирования. Светодиодный индикатор вход в режим программирования не индицирует. Интервал между действиями в режиме программирования функций не должен превышать 30 сек. Если интервал будет превышен, то система автоматически выйдет из режима программирования функций.

Режим программирования

- Выберите функцию. Для этого нажмите кнопку VALET соответствующее порядковому номеру выбранной функции число раз. При каждом нажатии кнопки следует один звуковой сигнал. Когда функция будет выбрана прозвучат короткие звуковые сигналы, соответствующие значению выбранной функции. Светодиодный индикатор будет отображать номер выбранной функции соответствующим количеством вспышек. Например, для функции F5-2 прозвучат **два** коротких сигнала сирены, а светодиод будет мигать в режиме «**пять** вспышек – пауза»
- Выберите значение функции. Для этого нажмите кнопку  брелка. При каждом нажатии система последовательно меняет значение программируемой функции на следующее по порядку и индицирует выбор короткими сигналами сирены. При достижении последнего возможного значения система перейдет к первому значению программируемой функции.
- Выберите следующую функцию. Для этого нажмите кнопку VALET необходимое число раз, учитывая номер текущей функции. Каждое нажатие кнопки VALET увеличивает порядковый номер программируемой функции на единицу. Например, для перехода к функции F10 после функции F7 нажмите служебную кнопку **три** раза.
- Выберите нужное значение функции.

И так далее. При достижении функции F19 и нажатии на кнопку VALET **один** раз система перейдет к функции F1.

Когда все функции запрограммированы выключите режим программирования.

Выключение режима программирования

Для выключения режима программирования функций выключите зажигание. Система вернется в обычное состояние. Прозвучат два продолжительных сигнала сирены

Служебный режим



Служебный режим предназначен для временного отключения противоугонных и охранных функций автосигнализации. Это позволяет передавать автомобиль третьим лицам без предоставления им брелков, например, для технического обслуживания и исключает возможность копирования кодов управления брелка посторонними лицами.

Включение режима. Включение служебного режима возможно только при выключенном режиме охраны.



Для включения служебного режима кнопкой VALET:

- Включите зажигание
- Нажмите и удерживайте нажатой кнопку служебного выключателя, пока не последует **один** продолжительный и **один** короткий сигнал сирены (около 5 сек).

Для включения служебного режима брелком:

- Включите зажигание
- Нажмите одновременно и удерживайте нажатыми кнопки  и  брелка, пока не последует **один** продолжительный и **один** короткий сигнал сирены (около 3 сек). Загорится и будет постоянно светиться светодиодный индикатор системы.

Функционирование системы в служебном режиме. В служебном режиме система осуществляет только дистанционное управление замками дверей, не выполняет охранных функций и блокировку двигателя.



Чтобы запереть двери нажмите кнопку , чтобы отпереть нажмите кнопку . Отключение и последующее восстановление питания системы не приводит к выключению служебного режима. В служебном режиме при каждом выключении зажигания следует два коротких сигнала сирены.

Выключение режима.

Для выключения служебного режима кнопкой VALET:

- Выключите зажигание
- Нажмите и удерживайте нажатой кнопку служебного выключателя, пока не последует **один** продолжительный и **два** коротких сигнала сирены (около 5 сек).

Для выключения служебного режима брелком:

- Включите зажигание
- Нажмите одновременно и удерживайте нажатыми кнопки  и  брелка, пока не последует **один** продолжительный и **два** коротких сигнала сирены (около 3 сек). Светодиодный индикатор системы погаснет.

ПРОГРАММИРОВАНИЕ PIN КОДА АВАРИЙНОГО ДОСТУПА

Персональный код аварийного доступа состоит из двух цифр. Каждая цифра может принимать значение от 1 до 9. Заводское значение персонального кода равно "11". В целях безопасности рекомендуется изменить его сразу после установки системы.

!!! Внимание важно. Запомните или запишите и храните свой PIN код аварийного доступа в укромном месте. Для изменения PIN кода аварийного доступа:

- Включите «Служебный режим». (См. также стр. 17) Для этого:
 - ✓ Включите зажигание.
 - ✓ Нажмите кнопку VALET и удерживайте её нажатой пока не прозвучат один длинный и один короткий сигнал сирены (более 5 сек). Светодиодный индикатор будет непрерывно гореть.
- Выключите зажигание. Прозвучат два коротких сигнала сирены.
- Включите и выключите зажигание три раза. Последует один длинный сигнал сирены.
- Введите PIN код аварийного доступа. Для этого:
 - ✓ Включите зажигание
 - ✓ Введите первую цифру PIN кода, нажав кнопку VALET, соответствующее число раз.
 - ✓ Выключите и опять включите зажигание
 - ✓ Введите вторую цифру PIN кода, нажав кнопку VALET, соответствующее число раз.
 - ✓ Выключите зажигание.

Если PIN код введен правильно, прозвучат один длинный и один короткий сигнал сирены и система включит режим программирования нового значения PIN кода аварийного доступа.

Если введен неправильный код, то прозвучат два коротких сигнала сирены, система вернется в «Служебный режим» и процедуру программирования необходимо повторить с самого начала.

- Введите новое значение PIN кода. Для этого:
 - ✓ Включите зажигание
 - ✓ Введите первую цифру от 1 до 9 нового PIN кода, нажав кнопку VALET, соответствующее число раз.
 - ✓ Выключите и опять включите зажигание
 - ✓ Введите вторую цифру от 1 до 9 нового PIN кода, нажав кнопку VALET, соответствующее число раз.
 - ✓ Выключите зажигание.

Светодиодный индикатор вспышками покажет новый PIN код: первая цифра — пауза 3 сек. — вторая цифра. После чего система вернется в «Служебный режим»
- Выключите «Служебный режим». Для этого:
 - ✓ Включите зажигание.
 - ✓ Нажмите кнопку VALET и удерживайте её нажатой пока не прозвучат один длинный и один короткий сигнал сирены (более 5 сек). Система выключит служебный режим. Светодиодный индикатор погаснет.



ЗАПИСЬ БРЕЛКОВ В ПАМЯТЬ СИСТЕМЫ

Память сигнализации может хранить коды четырех брелков. В продажу система поступает с двумя брелками, коды управления которых записаны в память системы при производстве. Если вы приобрели дополнительные брелки или хотите удалить из памяти коды утерянных, необходимо произвести процедуру записи **всех имеющихся брелков**, которые будут использоваться для управления системой:

- Приготовьте брелки. Убедитесь, что они работоспособны.
- Включите «Служебный режим». (См. также стр. 17) Для этого:
 - ✓ Включите зажигание.
 - ✓ Нажмите кнопку VALET и удерживайте её нажатой пока не прозвучат один длинный и один короткий сигнал сирены (более 5 сек). Светодиодный индикатор будет непрерывно гореть.
- Выключите зажигание. Прозвучат два коротких сигнала сирены.
- Включите и выключите зажигание.
- Нажмите кнопку VALET пять раз. Прозвучит три длинных сигнала сирены.
- Введите код аварийного доступа. Для этого:
 - ✓ Включите зажигание
 - ✓ Введите первую цифру PIN кода, нажав кнопку VALET, соответствующее число раз.
 - ✓ Выключите и опять включите зажигание
 - ✓ Введите вторую цифру PIN кода, нажав кнопку VALET, соответствующее число раз.
 - ✓ Выключите зажигание.

Если PIN код введен правильно, прозвучат один длинный сигнал сирены и система включит режим записи кодов брелков в память системы. Светодиод будет быстро мигать.

Если введен неправильный код, то прозвучат два коротких сигнала сирены, система вернется в «Служебный режим» и процедуру программирования необходимо повторить с самого начала.

- Нажмите кнопку  первого брелка. Последует один короткий сигнал сирены подтверждающий, что коды управления первого брелка занесены в память системы.
- Нажмите кнопку  второго брелка. Последует два коротких сигнала сирены подтверждающие, запись кодов второго брелка.
- И так далее для остальных брелков. Успешная запись третьего и четвертого брелков сопровождается тремя и четырьмя подтверждающими сигналами сирены.
- Выключите зажигание или подождите 20 сек. Система выключит режим записи кодов брелков и включит «Служебный режим».
- Выключите «Служебный режим». Для этого:
 - ✓ Включите зажигание.
 - ✓ Нажмите кнопку VALET и удерживайте её нажатой пока не прозвучат один длинный и один короткий сигнал сирены (более 5 сек). Система выключит служебный режим. Светодиодный индикатор погаснет.