

**maman®**

**Цифровая видеоняня с функцией  
дистанционного управления углами  
наклона и поворота камеры**

**Видеоняня**

модель BM4600



**Руководство пользователя**

## **Быстрый старт**

1. Выдержите устройство при комнатной температуре не менее 2 часов, если Вы хранили или перевозили его при температуре воздуха ниже 0°C.
2. Подключите Камеру к электрической сети с помощью адаптера (в комплекте) в помещении, где находится ребенок.
3. Включите Камеру, используя переключатель вкл/выкл сбоку Камеры (8, рис.1). Светодиодный индикатор питания и связи (7, рис.1) загорится зеленым цветом.
4. Установите аккумулятор (в комплекте) в Монитор и подключите его к электрической сети с помощью адаптера (в комплекте) в помещении, где Вы будете находиться. Светодиодный индикатор уровня заряда (4, рис.2) загорится красным цветом, автоматически начнется зарядка аккумулятора.
5. Нажмите и удерживайте кнопку вкл/выкл Монитора (12, рис.2). Светодиодный индикатор связи (5, рис.2) загорится зеленым цветом, а на дисплее Монитора отобразится помещение, где установлена Камера.

## **Содержание**

1. Введение	3
2. Комплектность	3
3. Описание	3
4. Меры безопасности	11
5. Подготовка к работе	12
6. Эксплуатация	16
7. Неисправности и меры по их устранению	41
8. Технические характеристики	44

## 1. Введение

Вы приобрели современное устройство для дистанционного наблюдения за малышом цифровая «Видеоняня» **maman**, модель **BM4600**, в дальнейшем тексте «Видеоняня».

«Видеоняня» облегчит Вам уход за ребенком и позволит контролировать состояние малыша визуально, не отвлекаясь от домашних дел. «Видеоняня» может быть использована для наблюдения за больным человеком.

Для обеспечения длительной и безопасной работы устройства крайне важно внимательно прочитать настоящее Руководство пользователя и следовать ему в процессе эксплуатации.

Производитель не несет ответственности за работу прибора при нарушении правил эксплуатации, описанных в данном руководстве.

Сохраняйте Руководство пользователя на все время, планируемое для использования «Видеоняни».

## 2. Комплектность

Камера (детский блок)	1 шт
Монитор (родительский блок)	1 шт
Аккумуляторная батарея для Монитора	1 шт
Сетевой адаптер питания	2 шт
Комплект для крепления	1 шт
Руководство пользователя	1 шт

## 3. Описание

«Видеоняня» предназначена для наблюдения за ребенком или больным человеком, позволяет слышать и видеть объект наблюдения на расстоянии, а также поддерживать с ним двустороннюю связь.

«Видеоняня» - это маломощное радиоустройство, передающее аудио- и видео сигнал по радиоканалу в пределах помещения (квартиры, дома на одну семью), с дальностью действия до 300 метров на открытой местности.

С помощью «Видеоняни» Вы можете своевременно обеспечить необходимый уход, если малыш или больной человек в нем нуждается.

«Видеоняня» состоит из Камеры (детского блока), снабженной микрофоном и динамиком, которая передает по радиоканалу аудио- и видеосигнал, и Монитора (родительского блока) с жидкокристаллическим дисплеем и динамиком, который принимает сигнал с Камеры.

«Видеоняня» оснащена функцией дистанционного управления углами наклона и поворота Камеры в 2-х плоскостях при помощи кнопок Монитора.

Камера (детский блок) работает в стационарном режиме (с питанием от сети).

Монитор (родительский блок) работает как в стационарном (с питанием от сети, в том числе и без установленного в него аккумулятора), так и переносном режимах (с питанием от аккумулятора, входящего в комплект поставки).

Монитор оборудован встроенным зарядным устройством для автоматической подзарядки аккумулятора.

### **3.1. Основные свойства**

- Переносное беспроводное устройство. Передача цветного изображения и звука без помех обеспечена использованием современных цифровых технологий.

- Дальность действия составляет до 300 метров на прямой видимости.
- Монитор с цветным ЖК-дисплеем с диагональю 4,3 дюйма (11 см).
- Автоматическая система поиска и настройки каналов связи.
- Функция дистанционного управления Камерой при помощи кнопок Монитора.
- Функция увеличения изображения «Зум» (Zoom).
- Функция «Ночное видение» - включается автоматически по мере уменьшения освещенности в помещении, где установлена Камера.
- Функция «Обратная связь» - возможность дистанционно ответить ребенку или больному, за которым ведется наблюдение.
- Измерение температуры в комнате, где установлена Камера, и отображение ее значения на дисплее Монитора.
- Контроль температуры в заданном диапазоне и звуковая индикация контроля температуры.
- Проигрывание колыбельной мелодии (5 мелодий и 4 вида звуков природы) на Камере.
- Светодиодная индикация включения Камеры: индикатор питания и связи загорается зеленым цветом.
- Режим энергосбережения и голосовой активации (VOX).
- Функция «Виброрежим» с возможностью выбора критериев срабатывания.
- Регулировка яркости (5 уровней).
- Регулировка чувствительности.
- Регулировка уровня звука Камеры и Монитора.
- Световая индикация уровня звука на Мониторе.
- Функция «Аудиорежим» - отключение дисплея Монитора (передача звука без изображения).

- Световая и звуковая индикация низкого заряда аккумулятора Монитора.
- Светодиодная и звуковая индикация выхода из зоны связи.
- Встроенное зарядное устройство для подзарядки аккумулятора в Мониторе.
- Складные антенны на Камере и Мониторе.
- Выбор языка меню.
- Подставка для установки Монитора на горизонтальной поверхности.
- Возможность подключения к одному Монитору до 4-х дополнительных Камер (в комплект не входят).

Устройство готово к эксплуатации после установки и зарядки аккумулятора, при использовании Монитора в переносном режиме.

Камера может быть закреплена на вертикальной поверхности при помощи комплекта для крепления, входящего в комплект поставки.

Подвижная конструкция кронштейна, с помощью которого крепится Камера, позволяет изменять угол ее наклона для увеличения обзора.

## **3.2. Наименование и назначение основных элементов управления и индикации**

3.2.1. Элементы управления и индикации Камеры указаны на **Рисунке 1**.

1. Светочувствительный датчик;
2. Инфракрасные диоды;
3. Объектив;
4. Микрофон;
5. Кнопки увеличения (+) / уменьшения (-) громкости;

6. Динамик;
7. Светодиодный индикатор питания и связи;
8. Переключатель вкл/выкл питания;
9. Антенна;
10. Сенсор температуры;
11. Разъем для подключения сетевого адаптера питания (в комплекте);
12. Гнездо для крепления настенного кронштейна;
13. Кнопка синхронизации.

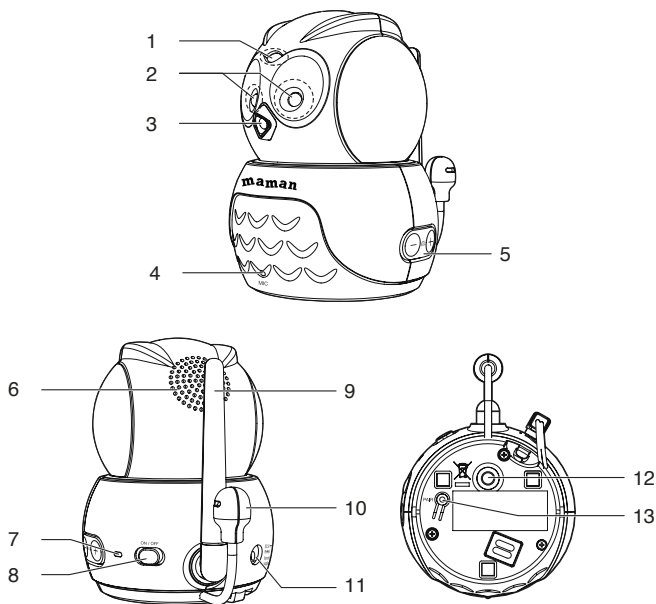

**Рисунок 1.**

3.2.2. Элементы управления и индикации Монитора указаны на **Рисунке 2**.

1. ЖК-дисплей;
2. Светодиодный индикатор включения обратной связи;
3. Светодиодный индикатор отключения звука;
4. Светодиодный индикатор заряда аккумулятора;
5. Светодиодный индикатор питания и связи;
6. Микрофон;
7. Кнопка перехода в режим просмотра «Зум» (Zoom);
8. Кнопка включения «обратной связи»;
9. Кнопка увеличения громкости (+);
10. Кнопка уменьшения громкости (-);
11. Кнопка «влево» / «возврат» в Меню настроек;
12. Кнопка вкл/выкл питания Монитора;
13. Кнопка «Меню»/«Выбор» (OK);
14. Кнопка «вверх» / выбор пункта Меню;
15. Кнопка «вниз» / выбор пункта Меню;
16. Кнопка «вправо» / выбор пункта Меню;
17. Антенна;
18. Разъем для подключения сетевого адаптера питания (в комплекте);
19. Кнопка «Вид» (LCD ON/OFF; VIEW): выключение Монитора (аудио режим) / переключение изображения при подключении нескольких Камер к Монитору;
20. Кнопка переключения колыбельной мелодии на следующую;
21. Кнопка вкл/выкл колыбельной мелодии;
22. Динамик;
23. Отсек для аккумулятора;
24. Подставка.













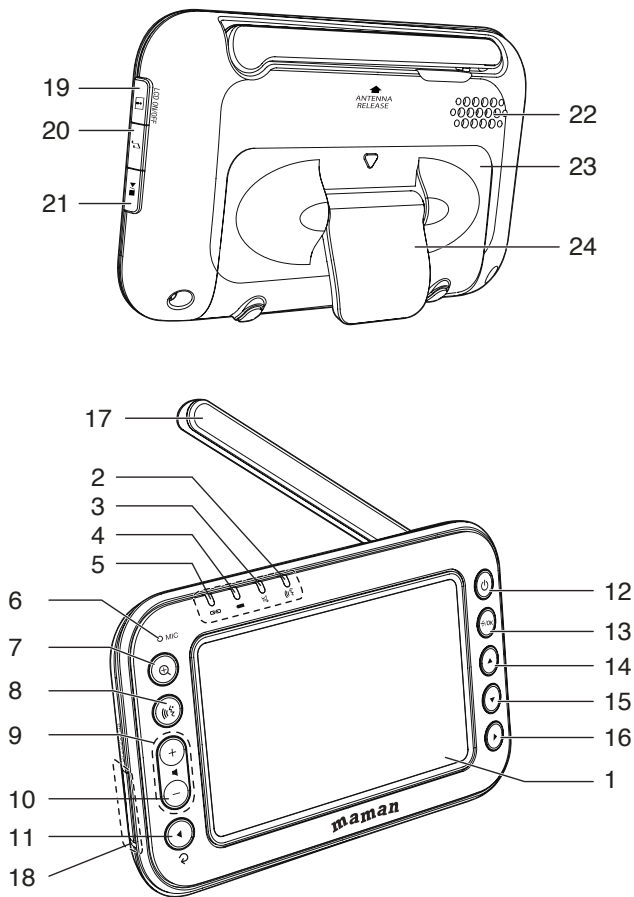







Рисунок 2.

### 3.2.3. Значение пиктограмм Монитора.

Пиктограммы, отображающиеся на дисплее Монитора, указаны в **Таблице 1**.

	Статус соединения  - устойчивый сигнал между блоками  или  - умеренный сигнал между блоками  - отсутствие сигнала между блоками
	Режим ночного видения
	Режим увеличения изображения «Зум» (Zoom)
	Включение звуковой сигнализации контроля температуры
°F/°C	Значение температуры в комнате, где установлена Камера в Фаренгейтах (°F) или Цельсиях (°C)
	Выключение звука на Мониторе (беззвучный режим)
	Индикаторы уровня звука со стороны Камеры
	Шкала уровня громкости, установленной на Мониторе
	Статус заряда аккумулятора  Символы последовательно сменяют друг друга во время подзарядки  - полный заряд аккумулятора  - аккумулятор разряжен, требуется подзарядка
	Аккумулятор не установлен или установлен неправильно. Монитор работает от сетевого адаптера питания.

### 3.2.4. Адаптер.

Подсоедините Адаптер в соответствующий разъем Камеры и Монитора. Затем включите Адаптер в стандартную розетку. Рекомендуется выключать

блоки «Видеоняни» перед тем, как подсоединить или отсоединить Адаптер.

**Внимание!** Адаптеры разработаны специально для питания блоков, входящих в комплект «Видеоняни» (Монитор и Камера), и не могут быть использованы с какими-либо другими устройствами. Монитор и Камера могут быть использованы только с Адаптерами, входящими в комплект поставки.

#### **4. Меры безопасности**

4.1. «Видеоняня» не может быть использована как медицинский прибор или как полная замена непосредственного наблюдения за ребенком или больным!

4.2. Внимательно прочитайте Руководство пользователя перед тем, как использовать устройство. Сохраняйте его на все время эксплуатации «Видеоняни».

4.3. Монитор, Камера, сетевые адаптеры питания и их провода должны быть размещены вне досягаемости от ребенка. Не размещайте Камеру в пределах коляски, кровати, манежа.

4.4. В процессе эксплуатации устройства должны быть установлены в местах, исключающих возможность попадания влаги, а также их падение на твердую поверхность.

**4.5. Внимание! Не рекомендуется использовать «Видеоняню» при температуре воздуха ниже 0°C!**

4.6. Устройство должно быть размещено не менее, чем в 1 метре от других электронных приборов, излучающих радиочастоты (микроволновая печь, роутер и т.п.).

4.7. Перед тем, как подключить «Видеоняню» к розетке убедитесь, что номинальное напряжение, указанное на адаптере, соответствует местному напряжению сети.

**4.8. Не пытайтесь отремонтировать устройство самостоятельно!** В случае обнаружения неисправности обращайтесь в сервисный центр. Попытка самостоятельного ремонта прекращает действие гарантии!

4.9. Отсоединяйте «Видеоняню» от электрической сети перед тем, как производить чистку устройства. Регулярно протирайте блоки «Видеоняни» слегка влажной салфеткой из микрофибры. Не используйте жидкие или аэрозольные чистящие средства.

4.10. Не накрывайте «Видеоняню»! Устанавливайте ее в хорошо проветриваемых помещениях.

4.11. Если устройство длительное время не используется, отсоедините его от розетки и извлеките аккумулятор из Монитора.

4.12. Не рекомендуется использовать «Видеоняню» лицам (в том числе детям) с нарушением психики, умственно отсталым, а также людям, не имеющим достаточных знаний для пользования бытовыми приборами. Это может им навредить.

**Внимание! Данное устройство не может заменить непосредственное наблюдение взрослых за ребенком!**

## **5. Подготовка к работе**

Камера должна быть установлена на расстоянии 1-1,5 метров от детской кроватки.

**Внимание! Никогда не помещайте Камеру внутрь колыбели, кроватки или манежа для игр!**

### **5.1. Установка Камеры (детского блока)**

5.1.1. Установите Камеру на плоскую и твердую поверхность или закрепите ее на стене при помощи крепления (входит в комплект поставки) недалеко от

розетки. Подсоедините к Камере сетевой адаптер питания (в комплекте) и подключите устройство к электрической сети.

5.1.2. Включите Камеру, используя переключатель вкл/выкл на Камере (8, рис.1). Светодиодный индикатор питания и связи (7, рис.1) загорится зеленым цветом.

5.1.3. Камера оснащена инфракрасными диодами, которые позволяют передавать изображение объекта наблюдения в затемненном помещении (режим «Ночное видение»). Функция «Ночное видение» включается автоматически, когда условия освещения становятся недостаточными, при этом изображение на дисплей Монитора передается в черно-белом цвете.

**Внимание! При первых признаках недостаточности освещения возможно кратковременное переключение изображения на дисплее Монитора с цветного на черно-белое и обратно, что не является признаком неисправности «Видеоняни»!**

5.1.4. Для того, чтобы выключить питание Камеры, используйте переключатель вкл/выкл на Камере (8, рис.1). Светодиодный индикатор питания и связи (7, рис.1) погаснет.

## **5.2. Установка Монитора (родительского блока)**

Монитор работает от аккумуляторной батареи 3,7В 950мАч (Li-polymer) или сетевого адаптера, входящих в комплект поставки.

Перед первым использованием «Видеоняни» рекомендуется зарядить аккумулятор (в комплекте).

Допускается использование Монитора с питанием от сети и без установленного в него аккумулятора.

**Важно! Для увеличения дальности приема сигнала между Камерой и Монитором необходимо устанавливать антенны на обоих блоках в вертикальное положение.**

#### 5.2.1. Зарядка аккумуляторной батареи (в комплекте)

5.2.1.1. Откройте отсек для аккумулятора (23, рис.2) на оборотной части Монитора и установите в него аккумулятор (в комплекте). Закройте отсек для аккумулятора.

5.2.1.2. Подсоедините сетевой адаптер к Монитору и подключите его к электрической сети. Индикатор заряда аккумулятора (4, рис.2) загорится красным цветом.

5.2.1.3. Нажмите и удерживайте кнопку вкл/выкл Монитора (12, рис.2). Светодиодный индикатор связи (5, рис.2) загорится зеленым цветом, и на дисплее появится изображение, передаваемое с Камеры.

5.2.1.4. Аккумулятор заряжается, при этом на дисплее отобразятся символы, обозначающие процесс подзарядки.

Аккумулятор начнет заряжаться автоматически, при подключении Монитора к электрической сети, даже если Монитор выключен. Для зарядки полностью разряженного аккумулятора при первом включении «Видеоняни» требуется не менее 12 часов.

5.2.1.5. Время работы Монитора в переносном режиме, с питанием от полностью заряженного аккумулятора, составляет до 8 часов.

**Внимание!** Аккумулятор заряжается, когда находится непосредственно в Мониторе. Для того, чтобы исключить непредвиденное выключение питания по причине разрядки аккумулятора, производитель рекомендует,

по возможности, эксплуатировать Монитор от сетевого адаптера (в комплекте).

**Внимание!** Если не удалось установить соединение между Камерой и Монитором, на дисплее Монитора отобразится символ , появится надпись «Нет связи с КАМ 1», индикатор связи (5, рис.2) будет мигать зеленым цветом, при этом на Мониторе периодически будет звучать звуковой сигнал.

Через некоторое время на дисплее отобразится «Выкл.дисплея», и он отключится. Дисплей активируется нажатием любой кнопки Монитора.

Если между Камерой и Монитором нет соединения, светодиодный индикатор питания и связи на Камере (7, рис.1) также будет мигать зеленым цветом.

**Для того, чтобы восстановить соединение между Камерой и Монитором, синхронизируйте устройства согласно п.6.1.5.1.**

Если заряд аккумулятора низкий (ниже 20%), на дисплее Монитора начнет мигать символ разряженной батареи.

5.2.1.6. Для выключения питания Монитора нажмите и удерживайте в течение 3-х секунд кнопку вкл/выкл питания (12, рис.2).

## 5.2.2. Световая индикация на Мониторе указана в Таблице 2.

	Горит постоянно	Связь между Камерой и Монитором установлена
	Мигает	Связь между Камерой и Монитором отсутствует
	Не горит	Монитор выключен
	Горит постоянно	Монитор подключен к сетевому адаптеру питания, аккумулятор заряжается
	Мигает	Низкий заряд аккумулятора, требуется подзарядка
	Не горит	Монитор используется в переносном режиме, сетевой адаптер питания отключен
	Горит постоянно	Включен режим обратной связи
	Горит постоянно	Звук на Мониторе отключен

## 6. Эксплуатация

Подготовьте устройство к работе согласно п.5

### 6.1. Основные функции меню Монитора (родительского блока)

Для того, чтобы открыть меню настроек «Видеоняни», нажмите на Мониторе кнопку /OK (13, рис.2).

В левой части Монитора появятся пиктограммы, соответствующие каждому пункту Меню, а справа, в виде списка, перечень основных подпунктов.

Используя кнопки ▲ (14, рис.2) или ▼ (15, рис.2), выберите необходимый пункт Меню, при этом пиктограмма в левой части дисплея Монитора будет выделена голубым цветом.



Нажмите снова кнопку ⇨/OK (13, рис.2) для подтверждения выбора пункта Меню. Используя кнопки ▲ (14, рис.2) или ▼ (15, рис.2), выберите подпункт, выделив его в правой части дисплея Монитора. Выбранный пункт/подпункт Меню будет отмечаться синим цветом.

Нажмите кнопку ⇨/OK (13, рис.2) для подтверждения выбора и сохранения настроек, после чего на Мониторе прозвучит звуковой сигнал.

Для принудительного возврата в предыдущий пункт Меню нажмите кнопку ◀ (11, рис.2).

Для выхода из Меню необходимо дважды нажать кнопку ◀ (11, рис.2) на Мониторе.

Список настроек меню указан в **Таблице 3**.

<b>Звуковой сигнал</b>	Сигнал разрядки аккумулятора	Включение Выключение
	Сигнал потери связи	Включение Выключение
	Звук в режиме просмотра нескольких Камер одновременно	Включение Выключение
<b>Язык</b>	Русский English (английский)	
<b>Дисплей</b>	Яркость	Уровень 1 / Уровень 2 / Уровень 3 / Уровень 4 / Уровень 5 (Макс.)
	Ночной режим (режим пониженной яркости)	Включение Выключение

<b>Мелодия (колыбельные и звуки природы)</b>	Мелодия 1	Воспр./ Стоп
	Мелодия 2	Воспр./ Стоп
	Мелодия 3	Воспр./ Стоп
	Мелодия 4	Воспр./ Стоп
	Мелодия 5	Воспр./ Стоп
	Мелодия 6	Воспр./ Стоп
	Мелодия 7	Воспр./ Стоп
	Мелодия 8	Воспр./ Стоп
	Мелодия 9	Воспр./ Стоп
	Воспроизвести все	Воспр./ Стоп
<b>Подключение/ Отключение КАМ</b>	Синхронизация Отключение КАМ	КАМ 1 (ПОДКЛ) КАМ 2 (ПУСТО) КАМ 3 (ПУСТО) КАМ 4 (ПУСТО)
<b>Назнач. Имя (переименовать камеру)</b>	КАМ 1 КАМ 2 (ПУСТО) КАМ 3 (ПУСТО) КАМ 4 (ПУСТО)	КАМ 1 Спальня Гостиная Столовая Библиотека Гараж Сад
<b>Чувствительность (КАМ 1)</b>	Уровень 1 / Уровень 2 / Уровень 3 / Уровень 4 / Уровень 5 (Макс.)	
<b>Звуковая активация дисплея</b>	Включение Выключение	
<b>Температура</b>	Минимум	Мин.Темп.(КАМ1): от 11°C до 20°C
	Максимум	Макс.Темп.(КАМ1): от 21°C до 30°C
	Сигнал	Сигнал (КАМ1): Включение/ выключение
	Формат	Фаренгейт Цельсий

<b>Виброрежим</b>	Включен при выключен звуке Всегда включен Выключен
-------------------	--

### **6.1.1. Включение/выключение звуковой сигнализации**

В «Видеоняне» предусмотрена возможность установки предупреждающего сигнала в следующих случаях:

- заряд аккумулятора низкий для работы устройства;
- отсутствует связь между Камерой и Монитором;
- обнаружен звук со стороны одной из Камер, в режиме просмотра изображения с нескольких Камер одновременно (нет в комплекте).

#### **6.1.1.1. Настройка сигнала при низком заряде аккумулятора**

- Нажмите на Мониторе кнопку ⇨/OK (13, рис.2). Используя кнопки ▲ (14, рис.2) или ▼ (15, рис.2), выберите пункт «Звук.сигнал», затем нажмите кнопку ⇨/OK (13, рис.2) или ► (16, рис.2) для подтверждения выбора и перехода к настройкам Меню.
- Используя кнопки ▲ (14, рис.2) или ▼ (15, рис.2), выберите «Сигнал разрядки аккумуля», снова нажмите кнопку ⇨/OK (13, рис.2). В открывшемся окне Меню выберите «Вкл.» или «Выкл.», в зависимости от того, какое действие необходимо выполнить.
- Нажмите кнопку ⇨/OK (13, рис.2) для сохранения настроек, после чего на Мониторе прозвучит звуковой сигнал.

- Для принудительного возврата в предыдущий пункт Меню нажмите кнопку ◀ (11, рис.2). Повторное нажатие кнопки ◀ (11, рис.2) переведет Монитор в режим просмотра изображения с Камеры.

### **6.1.1.2. Настройка сигнала при потере связи между Камерой и Монитором**

- Нажмите на Мониторе кнопку ⇨/OK (13, рис.2). Используя кнопки ▲ (14, рис.2) или ▼ (15, рис.2), выберите пункт «Звук.сигнал», затем нажмите кнопку ⇨/OK (13, рис.2) или ► (16, рис.2) для подтверждения выбора и перехода к настройкам Меню.
- Используя кнопки ▲ (14, рис.2) или ▼ (15, рис.2), выберите пункт «Сигнал потери связи», затем нажмите кнопку ⇨/OK (13, рис.2). В открывшемся окне Меню выберите «Вкл.» или «Выкл.», в зависимости от того, какое действие необходимо выполнить.
- Нажмите кнопку ⇨/OK (13, рис.2) для сохранения настроек, после чего на Мониторе прозвучит звуковой сигнал.
- Для принудительного возврата в предыдущий пункт Меню нажмите кнопку ◀ (11, рис.2). Повторное нажатие кнопки ◀ (11, рис.2) переведет Монитор в режим просмотра изображения с Камеры.

### **6.1.1.3. Настройка сигнала при подключении нескольких Камер к Монитору**

Устройство позволяет устанавливать предупреждающий сигнал в случае, если к одному Монитору подключено несколько Камер (до 4-х). При обнаружении звука какой-либо из подключенных Камер, на дисплее Монитора отобразится надпись «Звук. на КАМ#», при этом будет звучать предупреждающий сигнал.

## **Дополнительные Камеры не входят в комплект поставки «Видеоняни» и приобретаются отдельно!**

- Нажмите на Мониторе кнопку ⇨/OK (13, рис.2). Используя кнопки ▲ (14, рис.2) или ▼ (15, рис.2), выберите пункт «Звук.сигнал», затем нажмите кнопку ⇨/OK (13, рис.2) или ► (16, рис.2) для подтверждения выбора и перехода к настройкам Меню.
- Используя кнопки ▲ (14, рис.2) или ▼ (15, рис.2), выберите «Звук в режиме просм.неск.Камер», снова нажмите кнопку ⇨/OK (13, рис.2). В открывшемся окне Меню выберите «Вкл.» или «Выкл.», в зависимости от того, какое действие необходимо выполнить.
- Нажмите кнопку ⇨/OK (13, рис.2) для сохранения настроек, после чего на Мониторе прозвучит звуковой сигнал.
- Для принудительного возврата в предыдущий пункт Меню нажмите кнопку ◀ (11, рис.2). Повторное нажатие кнопки ◀ (11, рис.2) переведет Монитор в режим просмотра изображения с Камеры.

### **6.1.2. Выбор языка Меню**

- В «Видеоняне» предусмотрена возможность выбора языка Меню устройства: русский (по умолчанию) и English (английский).
- Нажмите на Мониторе кнопку ⇨/OK (13, рис.2). Используя кнопки ▲ (14, рис.2) или ▼ (15, рис.2), выберите пункт «Язык», затем нажмите кнопку ⇨/OK (13, рис.2) или ► (16, рис.2) для подтверждения выбора и перехода к настройкам Меню.
- Используя кнопки ▲ (14, рис.2) или ▼ (15, рис.2), выберите один из предложенных вариантов,

после чего нажмите кнопку ⇨/OK (13, рис.2) для подтверждения. Прозвучит звуковой сигнал.

- Для выхода из Меню нажмите кнопку ◀ (11, рис.2).

### **6.1.3. Настройка дисплея Монитора**

«Видеоняня» позволяет, при необходимости, настроить дисплей Монитора: отрегулировать яркость дисплея и включить режим пониженной яркости (ночной режим) в целях энергосбережения.















#### **6.1.3.1. Регулировка яркости дисплея Монитора**

«Видеоняня» позволяет регулировать яркость изображения на Мониторе (5 уровней). По умолчанию на Мониторе установлен Уровень 3.

- Нажмите на Мониторе кнопку ⇨/OK (13, рис.2).  
Используя кнопки ▲ (14, рис.2) или ▼ (15, рис.2), выберите пункт «Дисплей», затем нажмите кнопку ⇨/OK (13, рис.2) или ► (16, рис.2) для подтверждения выбора.
- Используя кнопки ▲ (14, рис.2) или ▼ (15, рис.2), выберите пункт «Яркость», затем нажмите кнопку ⇨/OK (13, рис.2) или ► (16, рис.2).
- Используя кнопки ▲ (14, рис.2) или ▼ (15, рис.2), отрегулируйте яркость, выбрав один из предложенных уровней.
- Нажмите кнопку ⇨/OK (13, рис.2) для сохранения настроек, после чего на Мониторе прозвучит звуковой сигнал.
- Для принудительного возврата в предыдущий пункт Меню нажмите кнопку ◀ (11, рис.2). Повторное нажатие кнопки ◀ (11, рис.2) переведет Монитор в режим просмотра изображения с Камеры.

### 6.1.3.2. Включение/выключение режима пониженной яркости дисплея (ночной режим)

Режим пониженной яркости (ночной режим) дисплея позволяет экономить заряд аккумулятора, если Монитор используется в переносном режиме. Ночной режим включается автоматически через 10 минут, если дисплей Монитора включен, при этом с Монитором никаких действий не производится.

- Нажмите на Мониторе кнопку /OK (13, рис.2). Используя кнопки  (14, рис.2) или  (15, рис.2), выберите пункт «Дисплей», затем нажмите кнопку /OK (13, рис.2) или  (16, рис.2) для подтверждения выбора.
- Используя кнопки  (14, рис.2) или  (15, рис.2), выберите пункт «Ноч.реж.», затем нажмите кнопку /OK (13, рис.2) или  (16, рис.2).
- Используя кнопки  (14, рис.2) или  (15, рис.2), выберите «Вкл.» или «Выкл.», в зависимости от того, какое действие необходимо выполнить.
- Нажмите кнопку /OK (13, рис.2) для сохранения настроек, после чего на Мониторе прозвучит звуковой сигнал.
- Для принудительного возврата в предыдущий пункт Меню нажмите кнопку  (11, рис.2). Повторное нажатие кнопки  (11, рис.2) переведет Монитор в режим просмотра изображения с Камеры.

**Примечание.** Нажатие любой кнопки Монитора или отображение предупреждающей информации активирует дисплей, и яркость изображения на Мониторе будет соответствовать ранее установленному уровню (п.6.1.3.1.).

Если Монитор не будет использоваться в течение 10 минут, дисплей автоматически перейдет в режим пониженной яркости.

#### **6.1.4. Проигрывание колыбельной мелодии**

«Видеоняня» оборудована функцией проигрывания колыбельных мелодий на Камере.

Для выбора доступны 5 мелодий и 4 вида звуков природы.

Предусмотрено 2 способа включения мелодии:

1. через настройки меню Монитора;
2. с помощью кнопок на Мониторе.

**Внимание! Включение режима «обратная связь» на Камере останавливает проигрывание колыбельной мелодии! Колыбельная снова включится, как только разговор будет закончен.**

##### **6.1.4.1. Включение колыбельной мелодии в настройках меню Монитора**

- Нажмите на Мониторе кнопку ⇨/OK (13, рис.2). Используя кнопки ▲ (14, рис.2) или ▼ (15, рис.2), выберите пункт «Мелодия», затем нажмите кнопку ⇨/OK (13, рис.2) или ► (16, рис.2) для подтверждения выбора.
- В открывшемся меню, используя кнопки ▲ (14, рис.2) или ▼ (15, рис.2), выберите одну из 9 (девяти) мелодий или «Воспр.все», затем нажмите кнопку ⇨/OK (13, рис.2) или ► (16, рис.2) для подтверждения выбора.
- Используя кнопки ▲ (14, рис.2) или ▼ (15, рис.2), выберите «Воспр.» или «Стоп», затем нажмите кнопку ⇨/OK (13, рис.2).



- Снова нажмите кнопку ⇨/OK (13, рис.2) для сохранения настроек, после чего на Мониторе прозвучит звуковой сигнал.
- Для принудительного возврата в предыдущий пункт Меню нажмите кнопку ◀ (11, рис.2). Повторное нажатие кнопки ◀ (11, рис.2) переведет Монитор в режим просмотра изображения с Камеры.

#### **6.1.4.2. Включение колыбельной мелодии с помощью кнопок Монитора**

- Нажмите кнопку ▶/■ (21, рис.2) на Мониторе для включения мелодии.
- Нажмите кнопку 🎵 (20, рис.2) для переключения мелодии на следующую.
- Для выключения мелодии повторно нажмите кнопку ▶/■ (21, рис.2).

**Внимание! Громкость проигрывания мелодии регулируется при помощи кнопок на Камере (5, рис.1). После каждого выключения питания Камеры громкость автоматически убавляется до минимального уровня. Рекомендуется регулировать громкость на Камере каждый раз после ее включения.**

#### **6.1.5. Синхронизация (подключение) и отключение дополнительной Камеры**

«Видеояня» состоит из Камеры и Монитора, изначально настроенных друг на друга. Устройство также позволяет подключать к одному Монитору до 4-х Камер одновременно.

**Дополнительные Камеры не входят в комплект поставки «Видеояни» и приобретаются отдельно!**

### 6.1.5.1. Подключение дополнительной Камеры и функция синхронизации

В случае потери связи между блоками необходимо провести синхронизацию Монитора с Камерой. Перед началом синхронизации необходимо включить питание Камеры и Монитора, при этом оба блока желательно подключить к электрической сети через адаптеры.

- Нажмите на Мониторе кнопку  $\diamond$ /OK (13, рис.2). Используя кнопки  $\blacktriangle$  (14, рис.2) или  $\blacktriangledown$  (15, рис.2), выберите пункт «Подкл./откл.КАМ», затем нажмите кнопку  $\diamond$ /OK (13, рис.2) или  $\blacktriangleright$  (16, рис.2) для подтверждения выбора.
- Используя кнопки  $\blacktriangle$  (14, рис.2) или  $\blacktriangledown$  (15, рис.2), выберите «Синхр-ция». Нажмите кнопку  $\diamond$ /OK (13, рис.2) или  $\blacktriangleright$  (16, рис.2) для подтверждения выбора. На дисплее Монитора отобразится список Камер (КАМ 1/ КАМ 2/ КАМ 3/ КАМ 4), при этом рядом с номером будет информация о статусе Камеры (ПОДКЛ — подключена; ПУСТО - нет подключения).
- Используя кнопки  $\blacktriangle$  (14, рис.2) или  $\blacktriangledown$  (15, рис.2), выберите из списка номер, куда будет подключаться дополнительная Камера, после чего подтвердите действие, нажав кнопку  $\diamond$ /OK (13, рис.2).

**Внимание!** Если при подключении выбрана Камера, ранее синхронизированная с Монитором, устройство автоматически удалит ее из настроек Монитора, при этом новая Камера будет установлена вместо удаленной.

- Убедитесь, что подключаемая Камера включена. На дисплее Монитора отобразится надпись: *«Нажмите и удерж.кнопку синхрон-ции на КАМ в течение 5 сек., пока мигает индикатор питания»*. Кнопка синхронизации расположена на обратной стороне основания Камеры (13, рис.1).

**Примечание.** В процессе синхронизации светодиодные индикаторы включения и связи на Камере (7, рис.1) и Мониторе (5, рис.2) будут мигать зеленым цветом.

- Если синхронизация прошла успешно, на дисплее Монитора появится изображение с подключенной Камеры, при этом светодиодные индикаторы включения и связи на Камере (7, рис.1) и Мониторе (5, рис.2) будут гореть зеленым цветом постоянно.
- Если синхронизировать устройства не удалось, на дисплее Монитора отобразится «Нет связи с КАМ #», прозвучит звуковой сигнал, а светодиодные индикаторы включения и связи на Камере (7, рис.1) и Мониторе (5, рис.2) будут мигать зеленым цветом. В этом случае повторите действия согласно п. 6.1.5.1.
- Для принудительного возврата в предыдущий пункт Меню нажмите кнопку ◀ (11, рис.2). Повторное нажатие кнопки ◀ (11, рис.2) переведет Монитор в режим просмотра изображения с Камеры.

### **6.1.5.2. Удаление Камеры из настроек Монитора**

Убедитесь, что Монитор и удаляемая Камера включены, при этом оба блока желательно подключить к электрической сети через адаптеры.

- Нажмите на Мониторе кнопку ⇨/OK (13, рис.2). Используя кнопки ▲ (14, рис.2) или ▼ (15, рис.2), выберите пункт «Подкл./откл.Кам», затем нажмите кнопку ⇨/OK (13, рис.2) или ► (16, рис.2) для подтверждения выбора.
- Используя кнопки ▲ (14, рис.2) или ▼ (15, рис.2), выберите «Отключ. КАМ». Нажмите кнопку ⇨/OK (13, рис.2) или ► (16, рис.2) для подтверждения выбора. На дисплее Монитора отобразится список

Камер (КАМ 1/ КАМ 2/ КАМ 3/ КАМ 4), при этом рядом с номером будет информация о статусе Камеры (ПОДКЛ — подключена; ПУСТО - нет подключения).

- Используя кнопки ▲ (14, рис.2) или ▼ (15, рис.2), выберите из списка номер Камеры, которую необходимо удалить из настроек Монитора, после чего подтвердите действие, нажав кнопку ⇨/ОК (13, рис.2).

**Важно!** Удалить можно Камеры, синхронизированные с Монитором и обозначенные в списке в виде КАМ # (ПОДКЛ.), где # обозначает номер Камеры.

- Как только на дисплее Монитора отобразится надпись «Для отключ. КАМ# нажмите кнопку [Зум] на Мониторе», нажмите на Мониторе кнопку (7, рис.2).
- На дисплее Монитора появится надпись «Затем нажмите кнопку Меню/Выбор для подтверждения». Нажмите кнопку ⇨/ОК (13, рис.2) для удаления Камеры.
- Если выбранная Камера была успешно удалена из настроек, на дисплее Монитора появится изображение с Камеры со следующим номером. Если в настройках Монитора подключенные Камеры отсутствуют, на дисплее появится надпись «Нет подключ. КАМ».
- Для принудительного возврата в предыдущий пункт Меню нажмите кнопку ◀ (11, рис.2). Повторное нажатие кнопки ◀ (11, рис.2) переведет Монитор в режим просмотра изображения с Камеры.

### **6.1.6. Выбор названия Камеры**

В «Видеояне» можно изменить название Камеры, выбрав его из предоставленного списка в настройках Монитора.

Для выбора доступны следующие названия: «Спальня», «Гостиная», «Столовая», «Библиотека», «Гараж», «Сад».

- Нажмите на Мониторе кнопку ⇨/OK (13, рис.2). Используя кнопки ▲ (14, рис.2) или ▼ (15, рис.2), выберите пункт «Назн.Имя», затем нажмите кнопку ⇨/OK (13, рис.2) или ► (16, рис.2) для подтверждения выбора.
- Используя кнопки ▲ (14, рис.2) или ▼ (15, рис.2), выберите Камеру, которую необходимо переименовать. Нажмите кнопку ⇨/OK (13, рис.2) или ► (16, рис.2) для подтверждения.
- Используя кнопки ▲ (14, рис.2) или ▼ (15, рис.2), выберите новое название Камеры из предложенного списка.
- Нажмите кнопку ⇨/OK (13, рис.2) для сохранения настроек, после чего на Мониторе прозвучит звуковой сигнал.
- Для принудительного возврата в предыдущий пункт Меню нажмите кнопку ◀ (11, рис.2). Повторное нажатие кнопки ◀ (11, рис.2) переведет Монитор в режим просмотра изображения с Камеры.

### **6.1.7. Регулировка уровня чувствительности**

В «Видеоняне» предусмотрена возможность перехода Монитора в «режим ожидания», в целях экономии заряда аккумулятора, при этом звук отключается, передавая на дисплей Монитора только изображение. Временной интервал, после которого происходит отключение звука, зависит от уровня чувствительности, установленного на Камере.

Чем выше установленный уровень чувствительности, тем тише должно быть в помещении, где установлена Камера, чтобы звук на Мониторе отключился.

- Нажмите на Мониторе кнопку ⇨/OK (13, рис.2). Используя кнопки ▲ (14, рис.2) или ▼ (15, рис.2), выберите пункт «Чувствительность», затем нажмите кнопку ⇨/OK (13, рис.2) или ► (16, рис.2) для подтверждения выбора и перехода к настройкам Меню.
- Используя кнопки ▲ (14, рис.2) или ▼ (15, рис.2), выберите один из 5-ти уровней: Уровень 1 / Уровень 2 / Уровень 3 / Уровень 4 / Уровень 5 (Макс.).
- Нажмите кнопку ⇨/OK (13, рис.2) или ► (16, рис.2) для подтверждения выбора и сохранения настроек, после чего на Мониторе прозвучит звуковой сигнал.
- Для принудительного возврата в предыдущий пункт Меню нажмите кнопку ◀ (11, рис.2). Повторное нажатие кнопки ◀ (11, рис.2) переведет Монитор в режим просмотра изображения с Камеры.

**Примечание.** Для того, чтобы отрегулировать уровень чувствительности, убедитесь, что Камера включена!











**Внимание! Если на Камере установлен максимальный уровень чувствительности (Уровень 5), Монитор не будет переходить в режим ожидания!**

**Важно! Переход Монитора в режим ожидания является стандартной работой «Видеоняни» и не является признаком ее неисправности!**

### **6.1.8. Режим энергосбережения и голосовой активации (VOX)**

В целях экономии энергопотребления, в частности заряда аккумулятора при использовании Монитора в переносном

режиме, в «Видеоняне» предусмотрен режим ожидания и голосовой (звуковой) активации. По умолчанию режим голосовой активации в «Видеоняне» выключен.

- Нажмите на Мониторе кнопку /OK (13, рис.2). Используя кнопки  (14, рис.2) или  (15, рис.2), выберите пункт «Звуковая активация дисплея», затем нажмите кнопку /OK (13, рис.2) или  (16, рис.2) для подтверждения выбора.
- Используя кнопки  (14, рис.2) или  (15, рис.2), выберите «Вкл.» или «Выкл.», в зависимости от того, какое действие необходимо выполнить.
- Нажмите кнопку /OK (13, рис.2) для сохранения настроек, после чего на Мониторе прозвучит звуковой сигнал.
- Для принудительного возврата в предыдущий пункт Меню нажмите кнопку  (11, рис.2). Повторное нажатие кнопки  (11, рис.2) переведет Монитор в режим просмотра изображения с Камеры.

**Важно!** После включения режима голосовой активации, при условии отсутствия звука со стороны Камеры, звук на Мониторе отключится через 20 секунд, а спустя 50 секунд погаснет дисплей Монитора. «Видеоняня» перейдет в режим ожидания.

Как только Камера обнаружит звук в помещении, где она установлена, изображение и звук на дисплее Монитора появятся автоматически.

В случае дальнейшего отсутствия звука со стороны Камеры в течение 50 секунд, звук и дисплей Монитора снова отключатся.

Если режим голосовой активации включен, а дисплей

Монитора выключен вручную, изображение на дисплее появится автоматически, как только звук в помещении, где находится Камера, достигнет установленного уровня чувствительности (п.6.1.7).

**Внимание!** Если включен режим голосовой активации, функция «аудио режим» (п. 6.7.) работать не будет.

**Важно! Переход Монитора в режим ожидания, при включении голосовой активации (VOX), является стандартной работой «Видеоняни» и не является признаком ее неисправности!**

### **6.1.9. Измерение температуры в комнате**

Камера оснащена сенсорным датчиком для измерения температуры в помещении, где она установлена (например, в детской комнате), при этом значение температуры отображается на дисплее Монитора.

#### **6.1.9.1. Контроль температуры в комнате**

«Видеоняня» позволяет контролировать температуру в рамках определенного диапазона, при достижении которого на Мониторе будет звучать предупреждающий сигнал, а значение температуры будет мигать на дисплее Монитора.

##### Настройка минимального уровня температуры

- Нажмите на Мониторе кнопку ⇨/OK (13, рис.2). Используя кнопки ▲ (14, рис.2) или ▼ (15, рис.2), выберите пункт «Температура», затем нажмите кнопку ⇨/OK (13, рис.2) или ► (16, рис.2) для подтверждения выбора.
- В открывшемся меню, используя кнопки ▲ (14, рис.2) или ▼ (15, рис.2), выберите пункт «Минимум», затем нажмите кнопку ⇨/OK (13, рис.2) или ► (16, рис.2) для



подтверждения выбора. Устройство перейдет в меню установки минимального значения температуры.

- Используя кнопки ▲ (14, рис.2) или ▼ (15, рис.2), установите минимальное значение температуры. Диапазон доступных для выбора температур: от 11°C до 20°C.
- Нажмите кнопку ⇨/OK (13, рис.2) для сохранения настроек, после чего на Мониторе прозвучит звуковой сигнал.
- Для принудительного возврата в предыдущий пункт Меню нажмите кнопку ◀ (11, рис.2). Повторное нажатие кнопки ◀ (11, рис.2) переведет Монитор в режим просмотра изображения с Камеры.

#### Настройка максимального уровня температуры

- Нажмите на Мониторе кнопку ⇨/OK (13, рис.2). Используя кнопки ▲ (14, рис.2) или ▼ (15, рис.2), выберите пункт «Температура», затем нажмите кнопку ⇨/OK (13, рис.2) или ► (16, рис.2) для подтверждения выбора.
- В открывшемся меню, используя кнопки ▲ (14, рис.2) или ▼ (15, рис.2), выберите пункт «Максимум», затем нажмите кнопку ⇨/OK (13, рис.2) или ► (16, рис.2) для подтверждения выбора. Устройство перейдет в меню установки максимального значения температуры.
- Используя кнопки ▲ (14, рис.2) или ▼ (15, рис.2), установите максимальное значение температуры. Диапазон доступных для выбора температур: от 21°C до 30°C.
- Нажмите кнопку ⇨/OK (13, рис.2) для сохранения настроек, после чего на Мониторе прозвучит звуковой сигнал.

- Для принудительного возврата в предыдущий пункт Меню нажмите кнопку ◀ (11, рис.2). Повторное нажатие кнопки ◀ (11, рис.2) переведет Монитор в режим просмотра изображения с Камеры.

### **6.1.9.2. Включение/выключение звукового сигнала контроля температуры**

- Нажмите на Мониторе кнопку ⇨/OK (13, рис.2). Используя кнопки ▲ (14, рис.2) или ▼ (15, рис.2), выберите пункт «Температура», затем нажмите кнопку ⇨/OK (13, рис.2) или ► (16, рис.2) для подтверждения выбора.
- В открывшемся меню, используя кнопки ▲ (14, рис.2) или ▼ (15, рис.2), выберите пункт «Сигнал», затем нажмите кнопку ⇨/OK (13, рис.2) или ► (16, рис.2) для подтверждения выбора.
- Используя кнопки ▲ (14, рис.2) или ▼ (15, рис.2), выберите «Вкл.» или «Выкл.», в зависимости от того, какое действие необходимо выполнить.
- Нажмите кнопку ⇨/OK (13, рис.2) для сохранения настроек, после чего на Мониторе прозвучит звуковой сигнал.
- Для принудительного возврата в предыдущий пункт Меню нажмите кнопку ◀ (11, рис.2). Повторное нажатие кнопки ◀ (11, рис.2) переведет Монитор в режим просмотра изображения с Камеры.















**Важно! После включения звуковой сигнализации контроля температуры на дисплее Монитора появится  символ активации сигнала**

**Внимание!** Сенсор температуры, которым оснащена Камера, позволяет родителям контролировать

температуру воздуха в помещении, где находится ребенок. Если температура поднимется или опустится ниже установленного значения, прозвучит предупреждающий сигнал, и на дисплее Монитора начнет мигать индикатор значения температуры . Допускается небольшая температурная разница между уровнем определяемой температуры и реальной температурой в комнате.

### **6.1.9.3. Выбор единиц измерения температуры**

Измерение температуры в комнате осуществляется в °C (Цельсий) или °F (Фаренгейт).

- Нажмите на Мониторе кнопку /OK (13, рис.2). Используя кнопки  (14, рис.2) или  (15, рис.2), выберите пункт «Температура», затем нажмите кнопку /OK (13, рис.2) или  (16, рис.2) для подтверждения выбора.
- В открывшемся меню, используя кнопки  (14, рис.2) или  (15, рис.2), выберите пункт «Формат», затем нажмите кнопку /OK (13, рис.2) или  (16, рис.2) для подтверждения выбора.
- Используя кнопки  (14, рис.2) или  (15, рис.2), выберите формат единиц измерения температуры: °C (Цельсий) или °F (Фаренгейт).
- Нажмите кнопку /OK (13, рис.2) для сохранения настроек, после чего на Мониторе прозвучит звуковой сигнал.
- Для принудительного возврата в предыдущий пункт Меню нажмите кнопку  (11, рис.2). Повторное нажатие кнопки  (11, рис.2) переведет Монитор в режим просмотра изображения с Камеры.

## 6.1.10. Включение/выключение виброрежима

В «Видеоняне» предусмотрена возможность автоматического срабатывания виброрежима, если аккумулятор Монитора разряжен, отсутствует связь между Камерой и Монитором, на Мониторе установлен предупреждающий сигнал или сигнал контроля температуры в комнате.

- Нажмите на Мониторе кнопку ⇨/OK (13, рис.2). Используя кнопки ▲ (14, рис.2) или ▼ (15, рис.2), выберите пункт «Виброрежим», затем нажмите кнопку ⇨/OK (13, рис.2) или ► (16, рис.2) для подтверждения выбора и перехода к настройкам Меню.
- Используя кнопки ▲ (14, рис.2) или ▼ (15, рис.2), выберите в настройках один из пунктов: «Вкл.при выкл.звук» (виброрежим срабатывает, если звук на Мониторе отключен); «Всегда вкл» (виброрежим включен); «Выкл.» (виброрежим выключен). Нажмите кнопку ⇨/OK (13, рис.2) или ► (16, рис.2) для подтверждения выбора, после чего на Мониторе прозвучит звуковой сигнал.
- Для принудительного возврата в предыдущий пункт Меню нажмите кнопку ◀ (11, рис.2). Повторное нажатие кнопки ◀ (11, рис.2) переведет Монитор в режим просмотра изображения с Камеры.

## 6.2. Настройка уровня звука Монитора

6.2.1. Используя кнопки «+» (9, рис.2) и «-» (10, рис.2), отрегулируйте громкость на Мониторе. Во время регулировки в верхней части дисплея отобразится шкала уровня громкости (7 уровней). При достижении максимального или минимального уровня громкости будет звучать двойной звуковой сигнал.

6.2.2. Если выключить звук на Мониторе, на дисплее отобразится символ , и загорится светодиодный индикатор отключения звука (3, рис.2).

### 6.3. Настройка уровня звука Камеры

В «Видеоняне» предусмотрена возможность регулировки громкости на Камере (5 уровней).

6.3.1. Используя кнопки регулировки звука (5, рис.1), установите на Камере подходящий уровень громкости. При достижении максимального или минимального уровня на Камере будет звучать двойной звуковой сигнал.

**Внимание!** После каждого выключения питания Камеры громкость автоматически убавляется до минимального уровня. Рекомендуется регулировать громкость на Камере каждый раз после ее включения.

**Внимание!** Изменение громкости на Камере приведет к изменению громкости при «обратной связи» и проигрывании колыбельной мелодии.

### 6.4. Функция обратной связи

6.4.1. Для использования режима обратной связи нажмите и удерживайте на Мониторе кнопку  (8, рис.2).

6.4.2. Говорите в микрофон (6, рис.2). На Мониторе зеленым цветом загорится светодиодный индикатор обратной связи (2, рис.2), при этом звук со стороны Камеры будет отсутствовать. На дисплее Монитора отобразится символ выключения звука , а светодиодный индикатор отключения звука (3, рис. 2) загорится красным цветом.



6.4.3. Отпустите кнопку (8, рис.2) для окончания разговора.





**Примечание.** Если звук на Мониторе выключен, при включении «обратной связи» громкость будет автоматически установлена на значение по умолчанию.

**Внимание! Включение режима «обратная связь» на Камере останавливает проигрывание колыбельной мелодии. Колыбельная снова включится, как только разговор будет закончен.**

## **6.5. Просмотр изображения с функцией «Зум» (Zoom)**

Монитор оснащен функцией увеличения изображения «Зум» (Zoom).

6.5.1. Нажмите на Мониторе кнопку  (7, рис.2). Область просмотра перейдет в режим увеличенного изображения, а на дисплее появится символ включения режима «Зум» .

6.5.2. Для просмотра изображения на дисплее Монитора используйте кнопки управления  (16, рис.2),  (11, рис.2),  (14, рис.2),  (15, рис.2).

6.5.3. Для возврата в стандартный режим просмотра изображения повторно нажмите на Мониторе кнопку  (7, рис.2).

## **6.6. Режим ночного видения**

Камера детского блока оснащена высоко чувствительными инфракрасными диодами, позволяющими передавать изображение на дисплей Монитора даже в темноте.

Если освещение недостаточное для работы устройства в стандартном режиме, автоматически включается режим «ночного видения», изображение с Камеры передается на Монитор в черно-белом цвете, а на дисплее Монитора отображается символ .

**Внимание!** При первых признаках недостаточности освещения возможно кратковременное переключение изображения на дисплее Монитора с цветного на черно-белое и обратно, что не является признаком неисправности «Видеояни»!

**Примечание.** В зависимости от освещения или, например, наличия рядом с Камерой предметов с подсветкой, качество изображения может меняться. Во избежание появления бликов и размытости изображения, отрегулируйте уровень наклона Камеры или установите ее выше объекта, за которым ведется наблюдение.

## **6.7. Функция дистанционного управления Камерой с Монитора**

6.7.1. Устройство позволяет дистанционно управлять Камерой, используя кнопки Монитора, когда он используется в режиме просмотра изображения, передаваемого с Камеры.

6.7.2. Кнопки управления на Мониторе ▲ (14, рис.2) и ▼ (15, рис.2) используются для передвижения объектива Камеры по вертикали.

6.7.3. Кнопки управления на Мониторе ► (16, рис.2), ◀ (11, рис.2) используются для передвижения объектива Камеры по горизонтали.

**Внимание!** При движении объектива Камеры передается только изображение, звук отсутствует.

## **6.8. Ручное включение/выключение дисплея Монитора (аудио режим)**

В целях экономии заряда аккумулятора Монитора, в «Видеояне» предусмотрен «аудио режим» (передача звука без изображения).

6.7.1. Для того, чтобы перевести «Видеоняню» в аудио режим, нажмите и удерживайте на Мониторе кнопку выключения дисплея Монитора LCD ON/OFF (19, рис.2). Дисплей отключится, на Монитор будет передаваться только звук со стороны Камеры.

6.7.2. Включение дисплея осуществляется кратким нажатием любой кнопки Монитора.

**Внимание!** Если в «Видеоняне» включен режим голосовой активации (VOX), перевести Монитор в «аудио режим» будет невозможно!

## **6.9. Использование комплекта для крепления**

Камера может быть закреплена на вертикальной поверхности при помощи комплекта для крепления, входящего в комплект поставки (кронштейн к креплению для Камеры, 2 шурупа и 2 дюбеля).

Камера фиксируется на кронштейне при помощи винта, который вкручивается по часовой стрелке в специальное гнездо (12, рис.1) на оборотной стороне основания Камеры, после чего кронштейн крепится к стене или другой вертикальной поверхности.

Кронштейн с возможностью изменения угла наклона позволяет отрегулировать угол обзора Камеры.



## 7. Неисправности и меры по их устранению

Проблема	Возможная причина	Устранение
Светодиодный индикатор питания Монитора (родительского блока) / Камеры (детского блока) не светится.	<p>Камера (детский блок) и/или Монитор (родительский блок) выключены.</p> <p>Аккумулятор разряжен или неправильно установлен.</p> <p>Не подключены сетевые адаптеры.</p> <p>Нет напряжения в сети, если Камера и Монитор подключены через адаптеры.</p>	<p>Включите устройства согласно п.5</p> <p>Проверьте, заряжены ли аккумуляторы.</p> <p>Проверьте надежность соединения адаптеров с устройствами, а также с электрической сетью.</p> <p>Убедитесь в отсутствии перебоев в подаче электроэнергии.</p>
Радиус действия устройств менее 300 метров.	Радиус действия 300 метров возможен только на открытой местности. Наличие железобетонных стен между Камерой (детским блоком) и Монитором (родительским блоком), установка устройств на разных этажах напрямую влияют на дальность действия сигнала в помещении.	<p>Сократите расстояние между блоками.</p> <p>Устраните или сократите количество препятствий между устройствами путем перемещения блоков.</p>

<p>Невозможно установить соединение между Камерой и Монитором. На Мониторе мигает светодиодный индикатор связи, на дисплее отображается символ отсутствия сигнала</p>	<p>Выход из зоны связи по причине удаления устройств друг от друга.</p> <p>Наличие большого количества препятствий между Камерой (детским блоком) и Монитором (родительским блоком).</p> <p>Нет связи между блоками при включенном Мониторе (родительском блоке) и Камере (детском блоке).</p>	<p>Сократите расстояние между блоками.</p> <p>Устраните или сократите количество препятствий между устройствами путем перемещения блоков.</p> <p>Синхронизируйте устройства согласно п. 6.1.5.1.</p>
<p>Плохое качество связи или ее полное отсутствие, индикатор заряда на Мониторе (родительском блоке) горит красным цветом. На дисплее отображается индикатор низкого заряда батареи, и звучит предупреждающий сигнал.</p>	<p>Низкий заряд аккумулятора.</p>	<p>Зарядите аккумулятор или подключите сетевой адаптер к Монитору (родительскому блоку).</p>

<p>Шипение, шум из динамика Монитора (родительского блока).</p>	<p>Монитор (родительский блок) и Камера (детский блок) расположены близко друг к другу.</p> <p>Монитор (родительский блок) обнаруживает сигналы от других устройств.</p>	<p>Разместите устройства на большее расстояние друг от друга.</p> <p>Уменьшите громкость Монитора (родительского блока).</p> <p>Переместите Монитор (родительский блок) подальше от других электрических устройств (таких как микроволновая печь, роутер, радиотелефон).</p>
<p>Монитор (родительский блок) включен, на дисплее нет изображения.</p>	<p>Включение энергосберегающего режима.</p> <p>Включение аудио режима.</p>	<p>При появлении звука около Камеры (детского блока) дисплей включится.</p> <p>Отключите аудио режим кратким нажатием любой из кнопок Монитора (родительского блока).</p>
<p>Черно-белое изображение на Мониторе (родительском блоке).</p>	<p>Включен режим «Ночное видение».</p>	<p>Недостаточная освещенность помещения, где установлена Камера (детский блок). Режим «Ночное видение» включается автоматически.</p>

## 8. Технические характеристики

Камера (детский блок)	Сенсор: 1 сенсор ночного освещения Инфракрасные диоды: 2 шт.
Монитор (родительский блок)	Дисплей: ЖК цветной 4,3 дюйма (11 см)
Мощность и напряжение адаптера (камера)	Входное напряжение: 220-240В, 50/60Гц, 200мА Выходное напряжение: 5В, 1000мА
Мощность и напряжение адаптера / аккумуляторных батарей (монитор)	Входное напряжение: 220-240В, 50/60Гц, 200мА Выходное напряжение: 5В, 1000мА или аккумуляторная батарея: 3,7В 950мАч Li-Polymer
Первоначальное время заряда аккумуляторной батареи	не менее 12 часов
Количество каналов	24
Дальность	До 300 метров на открытом пространстве
Рабочая частота	2,4 ГГц

## ДОПОЛНИТЕЛЬНАЯ ИНФОРМАЦИЯ ДЛЯ ПОТРЕБИТЕЛЕЙ

### 1. Правила и условия хранения, перевозки (транспортирования), реализации и утилизации.

Рабочая температура: от +10°C до +30°C

Рабочая влажность: 20% - 75%

Условия хранения и перевозки (транспортирования):

Температура: от +10°C до +39°C

Влажность: 20% - 75%

В случае, если устройство было перемещено из холодной среды в теплое помещение, требуется не менее 1 (одного) часа перед его включением для устранения конденсата, который может стать причиной поломки.

**Реализация** устройства должна производиться в закрытых помещениях, вне зоны доступа прямых солнечных лучей, при отсутствии повышенной влажности, а также строго в индивидуальной упаковке.

**Утилизацию** устройства необходимо производить в соответствии с правилами сбора ТБО в Вашем регионе.

Поставщик: ООО «Рубиком» 140100 Россия, Московская область,  
г. Раменское, ул. Карла Маркса, д. 5, тел.: +7 499 130-92-65  
Импортер: ООО «Рубиком» 140100 Россия, Московская область,  
г. Раменское, ул. Карла Маркса, д. 5, тел.: +7 499 130-92-65  
Производитель: Дунгуань ВТех Телекоммуникейшн  
ВТех Сайнс Парк, Ся Лин Менеджмент Зоун, Ляобу, Дунгуань,  
Гуандун, 523411, КНР

Дата изготовления указана на упаковке.  
Срок годности не ограничен.



Товар сертифицирован

[www.maman.su](http://www.maman.su)

[www.rubikom.ru](http://www.rubikom.ru)