

РУКОВОДСТВО
ПОЛЬЗОВАТЕЛЯ

ХОЛОДИЛЬНИК И МОРОЗИЛЬНАЯ КАМЕРА

Перед началом работы с прибором внимательно прочитайте данное руководство и держите его постоянно под рукой.

RU РУССКИЙ UZ O'ZBEKCHA



MFL70367021
Rev.04_031220

www.lg.com

СОДЕРЖАНИЕ

В данном руководстве могут встречаться изображения или материалы, не относящиеся к купленной вами модели.
Производитель может вносить изменения в содержание руководства.

| | |
|--|-----------|
| ТЕХНИКА БЕЗОПАСНОСТИ..... | 3 |
| Важные указания по технике безопасности..... | 3 |
| РУКОВОДСТВО..... | 11 |
| Замечания по перемещению и транспортировке..... | 11 |
| Замечания по установке..... | 11 |
| Регулировка ножек..... | 11 |
| Размеры и зазоры..... | 12 |
| Температура окружающей среды..... | 12 |
| ЭКСПЛУАТАЦИЯ..... | 13 |
| Детали и функции..... | 13 |
| Примечания по эксплуатации..... | 15 |
| Панель управления..... | 17 |
| Диспенсер для воды (дополнительно)..... | 19 |
| Передвижной льдогенератор..... | 20 |
| Ящик для свежих овощей..... | 21 |
| Другие функции..... | 21 |
| ИНТЕЛЛЕКТУАЛЬНЫЕ ФУНКЦИИ..... | 22 |
| Приложение LG ThinQ..... | 22 |
| Smart Diagnosis..... | 23 |
| ТЕХНИЧЕСКОЕ ОБСЛУЖИВАНИЕ..... | 25 |
| Примечания по очистке устройства..... | 25 |
| Очистка лотка в дверце..... | 25 |
| Очистка полок..... | 26 |
| Очистка овощного контейнера..... | 26 |
| Очистка диспенсера для воды (дополнительно)..... | 27 |
| ПОИСК И УСТРАНЕНИЕ НЕИСПРАВНОСТЕЙ..... | 28 |

Следующие рекомендации по технике безопасности призваны предотвратить непредвиденные риски и ущерб, вызванный небезопасной либо неверной эксплуатацией изделия. Рекомендации делятся на две категории: **ОСТОРОЖНО** и **ВНИМАНИЕ** (см. ниже).

 **Этим символом помечены действия, связанные с повышенной опасностью. Внимательно прочтите соответствующий текст и следуйте инструкциям, чтобы избежать риска.**

 **ОСТОРОЖНО!**

Означает, что несоблюдение инструкций может привести к серьезной травме или смерти.

 **ВНИМАНИЕ!**

Означает, что несоблюдение инструкций может привести к легкой травме или к поломке изделия.

Важные указания по технике безопасности

 **ОСТОРОЖНО!**

Чтобы снизить опасность пожара, удара током или получения травм при использовании изделия, необходимо принять следующие основные меры предосторожности.

Дети в доме

- Изделие не предназначено для использования лицами (включая детей) со сниженными физическими или умственными способностями, болезнями органов чувств, недостаточным опытом и знаниями. Указанные категории должны использовать изделие после обучения и под присмотром лица, ответственного за их безопасность. Не позволяйте детям играть с изделием.
- Если изделие оснащено замком (только для некоторых стран), держите ключ в недоступном для детей месте.

Установка

- Для безопасной транспортировки данного устройства требуются два человека или более.
- Убедитесь в том, что розетка была должным образом заземлена, а контакт заземления на кабеле питания был не поврежден и имелся в наличии. Более подробные сведения можно получить в центре поддержки клиентов компании LG Electronics.
- Изделие снабжено шнуром электропитания с жилой заземления оборудования и вилкой с заземляющим контактом. Вилку следует подключать к правильно установленной и заземленной согласно местным нормам и правилам розетке.
- В случае повреждения кабеля питания или ослабления гнезда розетки не используйте кабель питания и свяжитесь с авторизованным сервисным центром.
- Не подключать прибор в многорозеточный переходник, к которому не монтирован силовой кабель.
- Не вносите изменения и не удлиняйте кабель питания.
- Не допускайте использования удлинителей или двойных переходников. Устройство должно быть подсоединено к отдельной линии питания с отдельным предохранителем.
- Соблюдайте осторожность и не допускайте, чтобы вилка электропитания была направлена вертикально или чтобы холодильник касался вилки питания.
- Установите устройство в месте со свободным доступом к розетке электропитания.
- Не используйте неправильно заземленные портативные розетки-разветвители. Правильно заземленная портативная розетка-разветвитель должна иметь допустимую нагрузку по току, соответствующую номинальной или превышающую ее. Используйте розетку-разветвитель только для данного устройства. Несоблюдение этих инструкций может привести к поражению электрическим током или пожару из-за нагревания розетки-разветвителя. При срабатывании автоматического выключателя питание может быть отключено.

- Установите устройство на ровный прочный пол.
- Не устанавливайте устройство в местах с высокой влажностью или большим количеством пыли. Не устанавливайте и не храните устройство вне помещений или в местах, подверженных прямому воздействию погодных условий (прямой солнечный свет, ветер, дождь или температура ниже нуля градусов).
- Не устанавливайте устройство в местах с прямым воздействием на него солнечных лучей или теплого воздуха от нагревательных приборов (газовых плит, обогревателей).
- Не подвергайте заднюю часть устройства воздействиям такого типа во время установки.
- Соблюдайте осторожность, чтобы не уронить дверцу устройства при сборке или разборке.
- Соблюдайте осторожность, чтобы не пережать, передавить или повредить кабель питания во время установки или снятия дверцы устройства.
- Не подключать адаптер-штекер или другие принадлежности к разъему электропитания.

Эксплуатация

- Не используйте устройство в каких-либо целях (хранение или перевозка медикаментов, экспериментальных материалов), отличающихся от хранения продуктов в домашних условиях.
- Если устройство залило водой, отсоедините вилку электропитания и свяжитесь с центром поддержки клиентов компании LG Electronics.
- Отсоединяйте вилку питания от розетки во время сильной грозы, а также в том случае, если планируете прекратить эксплуатацию холодильника на длительное время.
- Не прикасайтесь к вилке электропитания или кнопкам управления устройством мокрыми руками.
- Не перегибайте шнур питания слишком сильно и не помещайте на него тяжелые предметы.
- Если вода попадает на электрические компоненты устройства, вытащите вилку питания из розетки и свяжитесь с центром поддержки клиентов компании LG Electronics.

- Не суйте руки или металлические предметы в зону, откуда идет холодный воздух, под крышку или к решетке сзади, откуда выходит тепло.
- Не допускайте чрезмерных усилий или ударов по задней крышке устройства.
- Не помещайте животных внутрь изделия.
- Если поблизости находятся дети, будьте осторожны при открытии или закрытии дверцы устройства. Случайный удар дверцей может привести к травме ребенка.
- Следите за тем, чтобы дети не оказались запертыми внутри устройства. Ребенок, оказавшийся запертым внутри устройства, может задохнуться.
- Не размещать тяжелые или хрупкие предметы, контейнеры, заполненные жидкостью, горючими веществами, воспламеняемые предметы (такие как свечи, лампы и т.д.) или нагревательные приборы (такие как печи, обогреватели и т.д.) на прибор.
- Если выявлена утечка газа (изобутан, пропан, природный газ и т. п.), не касайтесь устройства или вилки электропитания и немедленно проветрите помещение. В этом устройстве используется хладагент изобутан (R600a). Также используется небольшое количество легковоспламеняющегося газа. Утечка газа во время транспортировки, установки или эксплуатации прибора может привести к пожару, взрыву или травме, если возникнут искры.
- Не используйте и не храните воспламеняющиеся или горючие вещества (эфир, бензол, спирт, химические реагенты, сжиженную пропан-бутановую смесь, горючие спреи, средства от насекомых, освежитель воздуха, косметические средства и т. д.) вблизи устройства.
- Немедленно отключите питание и свяжитесь с центром поддержки клиентов компании LG Electronics в случае обнаружения необычных звуков, неприятного запаха или дыма в устройстве.
- Питьевая вода заливается только в льдогенератор или водяной бачок диспенсера.

Обслуживание

- Отсоедините кабель питания перед очисткой устройства или заменой лампы внутреннего освещения (при ее наличии).
- После полного удаления влаги и пыли аккуратно вставьте вилку электропитания в розетку.
- Никогда не отключайте вилку электропитания из розетки, потянув за кабель питания. Обязательно надежно удерживайте вилку в руках и извлекайте ее из розетки, не допуская перекосов.
- Не распылять воду или воспламеняемые вещества (зубная паста, спирт, растворитель, бензол, воспламеняемые жидкости, абразивы и т.д.) внутри или снаружи прибора для его чистки.
- Не проводите очистку устройства с использованием щеток, ткани или губок с грубой или металлической поверхностью.
- К разборке, ремонту и модификации изделия допускаются только уполномоченные специалисты центра поддержки клиентов компании LG Electronics. Свяжитесь с центром поддержки клиентов компании LG Electronics, если вы переместили или установили устройство в новое место.
- Не используйте фен для сушки волос для испарения влаги внутри устройства, а также не используйте ароматические свечи для избавления от неприятного запаха внутри устройства.
- Не используйте механические устройства и другие средства, кроме рекомендованных производителем.

Утилизация

- При утилизации устройства снимите уплотнитель двери, оставьте полки и лотки на своих местах и не допускайте детей к устройству.
- Утилизируйте упаковочные материалы (например, пластиковые пакеты и пенопласт) в местах, недоступных для детей. Упаковочные материалы могут стать причиной удушья.

Техническая безопасность

- Не допускайте наличия препятствий у вентиляционных отверстий в корпусе устройства или во встроенных системах.
- Не используйте электроприборы внутри холодильника.
- Хладагент и изолирующий газ, используемые в устройстве, должны утилизироваться в соответствии со специальными процедурами. Перед их утилизацией проконсультируйтесь со специалистом по техническому обслуживанию или другим специалистом с достаточной квалификацией.
- Утечки хладагента из патрубков могут привести к возгоранию или взрыву.
- Количество хладагента в вашем конкретном устройстве указано на табличке с паспортными данными внутри устройства.
- Никогда не включайте устройство с признаками повреждений. При наличии сомнений в исправности устройства обратитесь к местному дилеру.
- Данное устройство предназначено только для домашнего использования или аналогичных областей применения. Устройство не должно использоваться в коммерческих целях, на предприятиях общественного питания или на средствах передвижения, таких как трейлеры или яхты.
- Не храните взрывоопасные вещества, например баллоны с аэрозолем, содержащим воспламеняющиеся компоненты, внутри устройства.

Легковоспламеняемые материалы и риск возникновения пожара



Данный символ предупреждает о наличии легковоспламеняемых материалов, которые при ненадлежащем обращении могут стать причиной возникновения пожара.

- Данное устройство содержит небольшое количество изобутанового хладагента (R600a), который является горючим газом. При транспортировке и установке устройства соблюдайте осторожность, чтобы не повредить элементы охлаждающего контура устройства.

- При обнаружении утечки не допускайте использования открытого пламени или потенциальных источников воспламенения, в течение нескольких минут проветрите комнату, в которой установлено устройство. В целях предотвращения образования огнеопасной смеси газа и воздуха при утечке в охлаждающем контуре, размер комнаты, в которой установлено устройство, должен соответствовать количеству используемого хладагента. Площадь комнаты должна составлять 1 кв. м на каждые 8 грамм хладагента R600a внутри устройства.
- Устанавливая устройство убедитесь, что кабель питания не пережат и не поврежден.
- Запрещается размещать переносные розетки или переносные источники питания вблизи данного устройства.

ВНИМАНИЕ!

Чтобы уменьшить риск незначительной травмы, неисправности или повреждения продукта или имущества при использовании этого продукта, соблюдайте основные меры предосторожности, включая следующие.

Установка

- Не наклоняйте и не кантуйте устройство при транспортировке.
- Следите за тем, чтобы никакие части тела, например руки или ноги, не застряли при перемещении прибора.

Эксплуатация

- Не касайтесь замороженных продуктов или металлических деталей в морозильной камере мокрыми или влажными руками. Это может вызвать обморожение.
- Не ставьте стеклянные контейнеры, бутылки или банки (особенно содержащие газированные напитки) в морозильную камеру или на полки, где они будут подвергаться воздействию минусовых температур.
- Закаленное стекло на передней стенке дверцы устройства или на полках может быть повреждено в результате ударного воздействия. Если стекло повреждено, не прикасайтесь к нему руками, так как существует угроза получения травмы.

- Не опирайтесь и не взбирайтесь на дверцу, на элементы отсеков для хранения продуктов, на полки.
- Не храните излишнее количество бутылок с водой или контейнеров для салатов в лотках в дверце. Лоток может поломаться, а вы можете удариться рукой о расположенные рядом предметы и получить травму.
- Не допускайте беспорядка при хранении продуктов в устройстве.
- Следите за тем, чтобы животные не грызли кабель питания или шланг подачи воды.
- Не прилагайте чрезмерных усилий при открывании/закрывании дверцы устройства.
- Если петля дверцы устройства повреждена или работает не должным образом, прекратите эксплуатацию устройства и свяжитесь с авторизованным сервисным центром.
- Соблюдайте осторожность, чтобы не повредить трубки контура циркуляции хладагента.
- Не помещайте электронные приборы (нагреватели или мобильные телефоны) внутрь устройства.
- Не выполняйте мойку холодных стеклянных полок или крышек с использованием теплой воды. Они могут треснуть от резкого перепада температур.
- Никогда не употребляйте в пищу замороженные продукты сразу после того, как они были извлечены из морозильной камеры.
- Не используйте для раздачи чашку из тонкого хрустала или фарфора.
- Следите за тем, чтобы рука или нога не застряла после открывания или закрывания двери прибора.

Обслуживание

- Не устанавливайте полки в перевернутом положении. Полки могут упасть и стать причиной травм.
- Для удаления наледи из устройства свяжитесь с центром поддержки клиентов компании LG Electronics.
- На время продолжительного отключения питания удалите весь лед изнутри контейнера для хранения льда в морозильной камере.

Замечания по перемещению и транспортировке

- Извлеките из устройства все продукты. Перед перевозкой устройства закрепите с помощью скотча все хрупкие части, такие как полки и ручка двери. В противном случае возможна поломка устройства.
- Извлеките вилку из розетки и повесьте на крючок в задней или верхней части устройства. В противном случае можно повредить вилку или поцарапать пол.
- При транспортировке устройство должны осторожно переносить три и более человека. При падении устройства, вес которого очень велик, возможны травмы или поломка.
- При перевозке на большие расстояния устройство должно находиться в вертикальном положении. Оно может опрокинуться, что приведет к поломкам. Ни в коем случае не перевозите устройство в горизонтальном положении, поскольку при обратном подъеме нарушится циркуляция хладагента.

Замечания по установке

- Установите устройство на ровный прочный пол.
 - В случае установки устройства на неровном полу может возникнуть вибрация и шум; возможно падение и травмы. Кроме того возможно, что дверцы не будут плотно закрываться и при использовании внутрь попадет влага.
 - Если устройство наклонено вперед или назад, отрегулируйте передние ножки так, чтобы выровнять его. В особо сложных случаях придется положить на пол тонкие дощечки.
- Не допускайте установку холодильника рядом с источниками тепла, под прямыми солнечными лучами или во влажном месте.
- Подключите шнур питания (или вилку) к розетке. Не подключайте к этой же розетке другие устройства.
- После подключения шнура питания (или вилки) к розетке подождите два-три часа, затем загружайте продукты. Если положить их до того, как устройство полностью охладится, продукты могут испортиться.
- После установки прибора вставьте вилку в розетку. Перед перемещением и разбором прибора выньте вилку из розетки.



Регулировка ножек

В целях предотвращения вибрации устройство необходимо выровнять.

При необходимости настройте положение регулировочных винтов для компенсации неровностей пола.

Передняя часть устройства должна быть немного выше, чем задняя — это способствует закрытию дверцы.

Чтобы настроить положение регулировочных винтов, достаточно немного наклонить корпус устройства.

Вращайте регулировочные винты против часовой стрелки , чтобы поднять устройство, и по часовой стрелке , чтобы опустить его.

Размеры и зазоры

Слишком малое расстояние между прибором и расположенными рядом предметами может привести к ухудшению охлаждающих возможностей и повышению энергопотребления. Обеспечьте расстояние не менее 50 мм до ближайших стен и иных предметов при установке изделия.

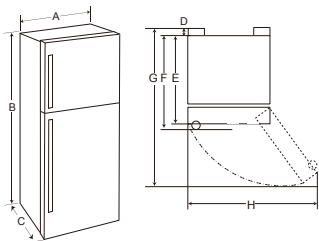

| | Габаритные размеры | |
|---|--------------------|---------|
| | Тип (a) | Тип (b) |
| A | 860 мм | 860 мм |
| B | 1840 мм | 1780 мм |
| C | 730 мм | 730 мм |
| D | 25 мм | 25 мм |
| E | 675 мм | 675 мм |
| F | 705 мм | 705 мм |
| G | 1493 мм | 1493 мм |
| H | 1486 мм | 1486 мм |

ПРИМЕЧАНИЕ

- Жабдықтың 2 түрі болады. Сіздегі жабдықтың түрін кестедегі В өлшемін тексеру арқылы анықтауға болады.

Температура окружающей среды

Устройство предназначено для работы в ограниченном диапазоне температур окружающей среды в зависимости от климатической зоны. Не используйте прибор при температуре, выходящей за допустимые пределы.

Температура внутри прибора может меняться в зависимости от расположения прибора, температуры окружающей среды, частоты открывания двери и так далее.

Климатический класс можно найти на этикетке.

| Климатический класс | Диапазон температур окружающей среды, °C |
|---------------------|--|
| SN (Субнормальный) | +10 - +32 |
| N (Нормальный) | +16 - +32 |
| ST (Субтропический) | +16 - +38 |
| T (Тропический) | +16 - +43 / +10 - +43* |

*Австралия, Индия, Кения

ПРИМЕЧАНИЕ

- Использование приборов, классифицированных в группы от SN до T, предусмотрено при температуре 10-43°C.

Детали и функции

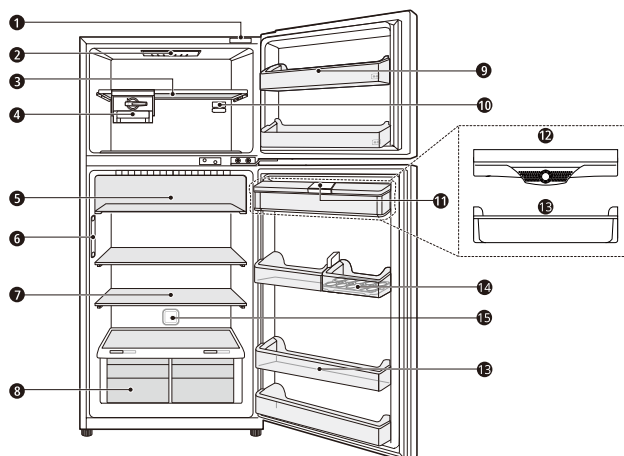

1 Блок функции Smart Diagnosis (дополнительно)

В случае неправильной работы устройства или возникновения неполадки эта функция позволяет выполнить точную диагностику во время обращения в центр информационной поддержки LG Electronics.

2 Светодиодная лампа

Светодиодные лампы внутри устройства включаются при открытии двери.

3 Полка морозильника

Здесь можно хранить замороженные продукты, например мясо, рыбу и мороженое.

4 Передвижной льдогенератор

Место, где образуется и хранится лед.

- Льдогенератор можно перемещать из стороны в сторону вдоль полки в желаемое положение.

5 Ящик зоны свежести

Здесь продукты хранятся при более низкой температуре, чем в холодильной камере.

6 Охлаждение дверцы+ (дополнительно)

Это зона прохождения холодного воздуха для охлаждения внутренних полок дверцы.

7 Полки холодильника

На них хранятся охлажденные продукты и прочие предметы.

- Высоту полки можно отрегулировать, вставив ее в другой паз.
- Храните продукты с высоким содержанием влаги в передней части полки.
- Фактическое количество полок может отличаться на разных моделях.

8 Ящик для свежих овощей

Здесь хранятся фрукты и овощи. Свежесть помогает сохранить регулируемый контроллер влажности.

- Внешний вид или состав компонентов устройства могут отличаться в разных моделях.

9 Дверной отсек для замороженных продуктов

Здесь можно хранить небольшие пакеты с замороженными продуктами.

10 Регулятор температуры морозильной камеры

Эта шкала регулирует поток воздуха в морозильную камеру, устанавливая необходимый баланс.

11 Резервуар диспенсера для воды (опция)

Здесь вода подается в диспенсер.

12 IBDC корзина (дополнительно)

Холодный воздух, охлаждающий дверцу, попадает непосредственно в эту корзину.

13 Лоток в дверце холодильника

В этом отделе необходимо хранить охлажденные продукты в небольших пакетах, напитки или контейнеры с соусами.

14 Лоток для яиц

Здесь хранятся яйца.

- При необходимости его можно перемещать и использовать в нужном положении. Однако его не следует использовать в качестве емкости для хранения льда и ставить на верхнюю полку холодильного отсека или в ящик для овощей.

15 Hygiene Fresh (Гигиена и свежесть) (опция)

Эта функция уменьшает и удаляет запах внутри отсека морозильной камеры.

ПРИМЕЧАНИЕ

- 2-звездная секция (✱✱): в отсеке или ящике можно непродолжительное время хранить мороженое и продукты при температуре от -12 до -18 °C.

Примечания по эксплуатации

- Не используйте резервуар диспенсера ни для чего, кроме чистой воды.
- Пользователи должны помнить о том, что наледь может образовываться в случае неполного закрытия дверцы, при избыточной влажности в летние месяцы или в случае частого открытия дверцы морозильной камеры.
- Следите за тем, чтобы между продуктами на полке и внутри лотка в дверце оставалось достаточное пространство, чтобы обеспечить полное закрытие дверцы.
- Открытая дверца способствует поступлению теплого воздуха в устройство и может стать причиной повышения внутренней температуры.
- Не открывайте и не закрывайте дверцу устройства слишком часто.
- Светодиодная лампа предназначена только для использования в бытовых электроприборах и не подходит для освещения жилых помещений.
- Если вы оставляете прибор выключенным в течение длительного периода времени, вытащите все продукты питания и отсоедините кабель. Очистите внутреннюю поверхность и оставьте двери слегка приоткрытыми во избежание появления плесени.

Рекомендации по энергосбережению

- Следите за тем, чтобы между хранящимися продуктами оставалось достаточно свободного места. Это позволит холодному воздуху циркулировать равномерно и сократит уровень энергопотребления.
- Помещайте горячие продукты на хранение только после их предварительного охлаждения для предотвращения отпотевания и образования наледи.
- При хранении бытового прибора в морозильном отсеке установите температуру ниже указанной на приборе.
- Не настраивайте температуру оборудования ниже необходимой. Для приготовления льда в обычных климатических условиях температуру морозильной камеры необходимо настроить на -18°C или ниже.
- Не кладите продукты рядом с установленным в морозильном отсеке датчиком температуры.
- Обратите внимание на то, что допустимый диапазон повышения температуры после разморозки приведен в технических характеристиках устройства. Если вы хотите уменьшить влияние повышения температуры на процесс хранения продуктов, упакуйте их герметично или оберните в несколько слоев упаковочного материала.
- Автоматическая система размораживания в приборе предотвращает обледенение в нормальных условиях эксплуатации.

Эффективное хранение продуктов

- Храните замороженные или охлажденные продукты в герметичных контейнерах.
- Проверьте срок годности и этикетку (инструкции по хранению) перед помещением продуктов в устройство.
- Не следует долго (более четырех недель) хранить продукты, если они легко портятся при низкой температуре.
- Сразу же после покупки кладите охлажденные или замороженные продукты в холодильный или морозильный отсек.
- Не допускайте замораживания продуктов, которые были полностью разморожены. Повторная заморозка любых ранее полностью размороженных продуктов негативно скажется на вкусовых качествах и количестве питательных веществ.
- Не оборачивайте овощи газетой для хранения. Типографская краска и другие материалы, используемые при выпуске газет, могут испортить продукты.
- Не допускайте переполнения устройства продуктами. Для хранения продуктов должно использоваться не более 70 % пространства. Если устройство переполнено продуктами, это препятствует нормальной циркуляции охлажденного воздуха.
- Охлаждайте горячие продукты перед хранением. При излишнем заполнении устройства продуктами его внутренняя температура может вырасти, что негативно скажется на качестве хранимых продуктов.
- Установка очень низкой температуры для хранения продуктов может привести к их заморозке. Не устанавливайте температуру ниже необходимой для правильного хранения продукта.
- Всегда содержите устройство в чистоте.

- Если в приборе есть отсеки для охлаждения, не храните в них овощи и фрукты с высоким содержанием влаги, так как они могут заморозиться из-за более низкой температуры.
- В случае отключения электроэнергии позвоните поставщику электроэнергии и уточните, как долго это будет продолжаться.
 - Старайтесь не открывать двери, когда электроэнергия отключена.
 - Когда электроэнергия будет вновь включена, проверьте продукты питания на предмет порчи.

Максимальная мощность замораживания

- Режим быстрой заморозки установит максимальную мощность заморозки.
- Режим быстрой заморозки работает до 24 часов, после чего автоматически отключается.
- Если будет использоваться максимальная мощность заморозки, то режим быстрой заморозки необходимо включить за 2 часа до закладки свежих продуктов в морозильную камеру.

Заморозка большого количества продуктов

- Чтобы улучшить циркуляцию воздуха, снимите передвижной льдогенератор.
- Если в морозильник необходимо положить большое количество продуктов, можно снять передвижной льдогенератор и положить пищу непосредственно на полки морозильной камеры.

Панель управления

Типы панелей и функции

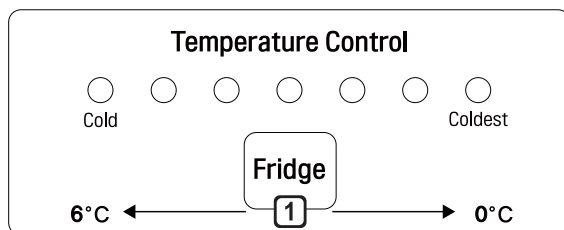
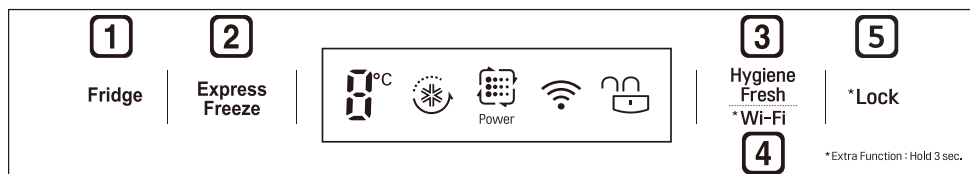

- Фактически панель управления у разных моделей может отличаться.

1 Fridge Temperature (Температура холодильника)

- С помощью данной кнопки задается нужный уровень температуры в холодильнике.

2 Express Freeze (Режим быстрой заморозки)

- Данная кнопка задает параметры функции «Режим быстрой заморозки».

3 Hygiene Fresh (Гигиена и свежесть) (опция)

- Данная кнопка задает функцию Hygiene Fresh.

Данная функция сводит к минимуму количество бактерий внутри устройства и неприятный запах, который они вызывают.

4 * Wi-Fi

- Позволяет подключить холодильник к домашней сети Wi-Fi.

5 * Lock (Блокировка)

- Блокировка кнопок на панели управления.

Замечания по использованию панели управления

- Панель управления включается в любом из следующих случаев.
 - При включении питания
 - При нажатии кнопки
 - При открытии дверцы устройства (отсек холодильника, морозильника).
- Для экономии энергии панель управления автоматически выключается в любом из следующих случаев.
 - Через одну минуту после включения питания.
 - Если после нажатия нужной кнопки ничего не нажимать в течение 20 с.
 - Через 20 с после открытия и закрытия дверцы устройства (отсек холодильника, морозильника).
- Если при очистке панели управления коснуться кнопки пальцем, нажатая кнопка может сработать.

Настройка Wi-Fi (дополнительно)

При использовании приложения LG ThinQ кнопка **Wi-Fi** позволяет подключить холодильник к домашней сети Wi-Fi.

- Значок **Wi-Fi** показывает состояние подключения холодильника к сети. Значок светится, когда холодильник подключен к сети Wi-Fi.
- Нажмите и удерживайте кнопку **Wi-Fi** в течение 3 секунд, чтобы подключиться к сети. Значок будет мигать во время выполнения соединения, а затем будет светиться постоянно, когда соединение будет успешно установлено.

Настройка температуры холодильника

- Нажмите кнопку **Fridge**, чтобы настроить температуру. Можно установить температуру от 0°C до 6°C.

Настройка температуры морозильной камеры

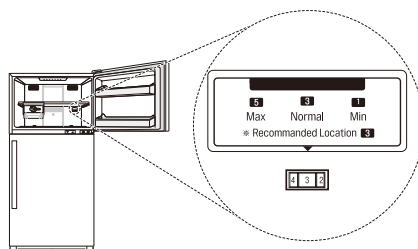

- Можно установить температуру от 1 до 8 уровня. Рекомендуется использовать уровень 3 (зависит от климата).
- Чтобы понизить температуру в морозильной камере, поверните регулятор вправо и установите большее значение.
- Чтобы повысить температуру в морозильной камере, поверните регулятор влево и установите меньшее значение.
- Если на шкале установить значения 6–8, в морозильной камере будет поддерживаться низкая температура. Однако при этом скорость охлаждения устройства будет ниже.

ПРИМЕЧАНИЕ

- Фактическая температура внутри устройства может отличаться в зависимости от состояния продуктов, поскольку отображаемая заданная температура является целевой, а не фактической температурой внутри устройства.
- Температура по умолчанию зависит от модели устройства.
- После включения устройства в розетку подождите два-три часа, затем закладывайте еду.
- Устройство может автоматически выявлять неисправности во время работы.
- Если выявлена неисправность, устройство не работает, и отображается код ошибки даже при нажатии любой из кнопок.
- При возникновении такой ситуации не отключайте устройство от электросети и немедленно обратитесь в центр поддержки клиентов компании LG Electronics. Если вы отключите устройство, то у специалиста центра поддержки клиентов компании LG Electronics могут возникнуть сложности с определением неисправности.

Установка параметров режима быстрой заморозки

Данная функция обеспечивает быструю заморозку большого количества льда или продуктов.

- При нажатии кнопки **Express Freeze** (Режим быстрой заморозки) на панели управления включится подсветка значка **Express Freeze**.
- Данная функция включается и отключается после каждого нажатия кнопки.
- Функция «Режим быстрой заморозки» автоматически отключается по истечении определенного количества времени.

Установка и сброс блокировки

Блокировка кнопок на панели управления.

- Нажмите и удерживайте кнопку **Lock** в течение 3 секунд. При активации функции блокировки все кнопки блокируются.

ПРИМЕЧАНИЕ

- Чтобы использовать любую другую функцию, необходимо выключить функцию блокировки.

Настройка параметров функции «Гигиена и свежесть» (опция)

Количество бактерий и неприятный запах внутри устройства можно свести к минимуму при помощи функции «Гигиена и свежесть». Тем не менее она позволяет эффективно справиться с бактериями в воздухе внутри устройства, а не с бактериями внутри продуктов.

- При каждом нажатии кнопки **Hygiene Fresh** режимы меняются в следующем порядке **Auto** → **Power** → **Off** → **Auto**.

Диспенсер для воды (дополнительно)

Нажмите на рычаг диспенсера, чтобы получить холодную воду.

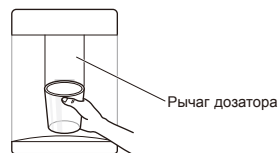

⚠ ВНИМАНИЕ!

- Не подпускайте детей к диспенсеру во избежание повреждения ими элементов управления.

ПРИМЕЧАНИЕ

- Если во время наливания воды открыть дверцу морозильной камеры, подача воды прекратится.
- Если во время наливания воды открыть дверцу холодильной камеры, подача воды приостановится.
- Если у чашки узкий ободок, вода может расплескаться или вылиться.
- Для наливания воды используйте стакан с диаметром кромки не менее 68 мм.

Резервуар диспенсера воды (дополнительно)

- 1 Откройте крышку (маленькую) на верхней части бака для воды.

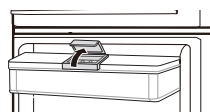

2 Заполните бак питьевой водой и закройте крышку (маленькую).

- Бак может вместить до 6 л воды.

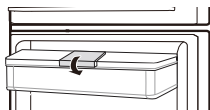

⚠ ВНИМАНИЕ!

- Детям нельзя приближаться к диспенсеру. Если ребенок уронит заполненный водой резервуар, возможна травма. Не наливайте в водяной резервуар другие напитки, не заливайте туда горячую воду.
- При снятии и установке бака диспенсера для воды не применяйте слишком большую силу. Это может привести к поломке устройства или травме.

ПРИМЕЧАНИЕ

- Если необходимо больше пространства на двери, можно снять крышку емкости для воды и использовать верхнюю корзину. Объем внутреннего пространства холодильника рассчитан без емкости для воды.
- Перед первым использованием бак диспенсера для воды нужно помыть, а затем заполнить.
- Убедитесь, что резервуар диспенсера воды правильно установлен в устройство. В случае ошибки вода может вытекать из резервуара в устройство.
- Если в баке диспенсера нет воды, функцию подачи холодной воды нельзя использовать. Проверьте наличие воды в баке диспенсера и залейте ее, если она отсутствует.
- После наливания воды через диспенсер подождите не менее 15 секунд перед извлечением бака для воды.
- При подаче воды из бака диспенсер может издавать звуки. Это нормально. Это не указывает на неполадку.

Передвижной льдогенератор

Для заморозки кубиков льда наполните лоток для льда питьевой водой и установите на место.

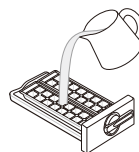

- Используйте только питьевую воду.
- Если лоток для льда переполнен, кубики льда могут слипнуться и их будет сложно извлечь.
- Нажмите кнопку **Express Frz.** (Режим быстрой заморозки) на панели управления для быстрого образования льда.
- Чтобы легко извлечь лед, подержите лоток для льда под водой или погрузите его в воду, а затем согните его.
- Не храните лед в частично растаявшем состоянии.
- Если лоток для льда или ведерко для льда не используются, их можно извлечь, чтобы освободить больше места в морозильном отсеке.

Чтобы извлечь кубики льда, возьмитесь за рычаг лотка и поверните его по часовой стрелке, пока он слегка не согнется, чтобы освободить кубики льда. Затем кубики льда упадут в ящик для льда.

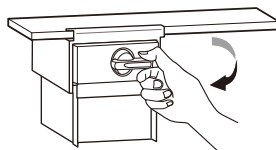

⚠ ВНИМАНИЕ!

- Не прилагайте чрезмерных усилий при сгибании лотка для льда, иначе он может поломаться.

Ящик для свежих овощей

Влажность в отсеке для овощей может настраиваться при помощи регулятора.

Если регулятор сдвинут влево, крышка и поддон открыты. Если регулятор сдвинут вправо, крышка и поддон закрыты. В этом режиме поддерживается постоянная влажность.

Закрытое состояние рекомендуется для хранения овощей, а открытое — для хранения фруктов.

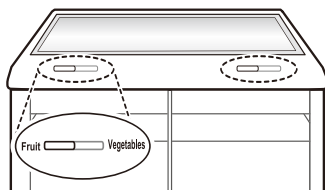

Другие функции

Система оповещения об открытой двери

Если дверь (отсека холодильника, морозильника) открыта или неплотно закрыта в течение одной минуты, звуковой сигнал подается 3 раза с интервалом 30 секунд.

- Обратитесь в клиентский информационный центр LG, если звук не прекращается даже после закрытия двери.

Обнаружение неполадки

Устройство может автоматически выявлять неисправности во время работы.

- Если выявлена неисправность, устройство не работает, и отображается код ошибки даже при нажатии любой из кнопок.
- При возникновении такой ситуации не отключайте устройство от электросети и немедленно обратитесь в центр поддержки клиентов компании LG Electronics. Если вы отключите устройство, то у специалиста центра поддержки клиентов компании LG Electronics могут возникнуть сложности с определением неисправности.

Приложение LG ThinQ

Данная функция доступна только на моделях с Wi-Fi.

Приложение **LG ThinQ** позволяет управлять данным устройством с помощью смартфона.

Функции приложения LG ThinQ

Подключайтесь к устройству со смартфона при помощи удобных интеллектуальных функций.

Smart Diagnosis

- Если у вас возникли проблемы при использовании устройства, функция Smart Diagnosis поможет вам выявить ее причину.

Настройки

- Позволяет задавать различные параметры на устройстве и в приложении.

ПРИМЕЧАНИЕ

- При изменении маршрутизатора беспроводной сети, поставщика услуг Интернета или пароля удалите зарегистрированное устройство из приложения **LG ThinQ** и зарегистрируйте его снова.
- В целях улучшения продукта в приложение могут вноситься изменения без предварительного уведомления пользователя.
- Характеристики могут меняться в зависимости от модели.

Перед использованием приложения LG ThinQ

- 1 Проверьте расстояние между прибором и беспроводным маршрутизатором (сеть Wi-Fi).
 - Если расстояние между прибором и беспроводным маршрутизатором слишком большое, сила сигнала ослабляется. Регистрация может занять много времени или возможен сбой установки.

- 2 Выключите на своем смартфоне функции **Мобильные данные** или **Сотовые данные**.

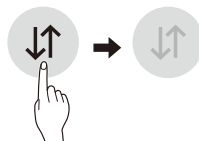

- 3 Подключите свой смартфон к беспроводному маршрутизатору.

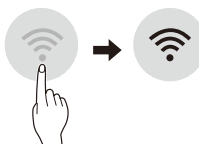

ПРИМЕЧАНИЕ

- Чтобы проверить Wi-Fi соединение, убедитесь, что значок  на панели управления светится.
- Прибор поддерживает только сети Wi-Fi 2,4 ГГц. Чтобы проверить частоту вашей сети, обратитесь к поставщику услуг Интернет или см. инструкции к беспроводному маршрутизатору.
- Приложение **LG ThinQ** не предназначено для решения проблем с подключением к сети, а также неполадками и ошибками, вызванными сетевым подключением.
- Если возникли какие-либо проблемы при подключении устройства к сети Wi-Fi, это может быть вызвано тем, что устройство находится слишком далеко от маршрутизатора. Приобретите ретранслятор (усилитель сигнала) Wi-Fi, чтобы улучшить сигнал Wi-Fi.
- Подключение Wi-Fi может быть не установлено или прервано из-за особенностей домашней сети.
- В зависимости от Интернет-провайдера с сетевым соединением могут возникать те или иные проблемы.
- Окружающая беспроводная среда может замедлить работу беспроводной сети.
- Устройство может не пройти регистрацию в связи с проблемами с беспроводной передачей сигнала. Отключите устройство от сети и подождите примерно минуту перед тем, как повторить попытку.

- Если на вашем беспроводном маршрутизаторе включен брандмауэр, отключите брандмауэр или добавьте к нему исключение.
- Имя беспроводной сети (SSID) должно содержать английские буквы и цифры. (Не используйте специальные символы)
- Пользовательский интерфейс смартфона (ПИ) может отличаться в зависимости от операционной системы (ОС) и производителя.
- Если протокол безопасности маршрутизатора настроен на **WEP**, возможен сбой настройки сети. Измените его на другой протокол безопасности (рекомендуется **WPA2**) и снова зарегистрируйте изделие.

Установка приложения LG ThinQ

Найдите приложение **LG ThinQ** в Google Play Store & Apple App Store с помощью смартфона. Следуйте инструкциям по загрузке и установке приложения.

Подключение к Wi-Fi

При использовании приложения **LG ThinQ** кнопка **Wi-Fi** позволяет подключить устройство к домашней сети Wi-Fi. Значок  показывает состояние подключения холодильника к сети. Значок светится, когда холодильник подключен к сети Wi-Fi.

Начальная регистрация устройства

- Запустите приложение **LG ThinQ** и следуйте инструкциям в приложении для регистрации устройства.

Повторная регистрация устройства или регистрация другого пользователя

- Нажмите и удерживайте кнопку **Wi-Fi** в течение 3 секунд, чтобы временно отключить функцию. Запустите приложение **LG ThinQ** и следуйте инструкциям в приложении для регистрации устройства.

ПРИМЕЧАНИЕ

- Для отключения функции Wi-Fi нажмите и удерживайте кнопку **Wi-Fi** в течение 3 секунд. Значок  погаснет.



Уведомление о программном обеспечении с открытым исходным кодом

Для получения исходного кода по условиям лицензий GPL, LGPL, MPL и других лицензий с открытым исходным кодом, который содержится в данном продукте, посетите веб-сайт: <http://opensource.lge.com>.

Кроме исходного кода для загрузки доступны все соответствующие условия лицензии, отказ от гарантий и уведомления об авторских правах.

Компания LG Electronics также может предоставить открытый исходный код на компакт-диске за плату, покрывающую связанные с этим расходы (стоимость носителя, пересылки и обработки), по запросу, который следует отправить по адресу электронной почты opensource@lge.com. Это предложение действительно в течение трех лет с момента последней поставки нами данного продукта. Это предложение актуально для любого получателя данной информации.

Smart Diagnosis

Данная функция доступна только в моделях с логотипом  или .

Данная функция служит для поиска и решения проблем с вашим устройством.

ПРИМЕЧАНИЕ

- По причинам, не связанным с LGE, служба может не работать из-за внешних факторов, таких как, например, недоступность Wi-Fi, сбоя соединения Wi-Fi, политика используемого магазина приложений или недоступность приложения.
- Функция может подвергаться изменениям без предварительного уведомления и может быть реализована по-разному в зависимости от местоположения пользователя.

Использование функции LG ThinQ для выявления неисправностей

Если с вашим устройством, поддерживающим Wi-Fi, возникла проблема, оно может передать данные о неисправности на смартфон через приложение **LG ThinQ**.

- Запустите приложение **LG ThinQ** и выберите функцию **Smart Diagnosis** в открывшемся меню. Следуйте инструкциям в приложении **LG ThinQ**.

Использование звуковой диагностики для выявления неисправностей

Чтобы использовать функцию звуковой диагностики, следуйте инструкциям, приведенным ниже.

- Запустите приложение **LG ThinQ** и выберите функцию **Smart Diagnosis** в открывшемся меню. Следуйте инструкциям по выполнению звуковой диагностики в приложении **LG ThinQ**.

Панель дисплея находится на двери морозильная камера.

- 1 Закройте двери Морозильная камера и Холодильная камера, затем нажмите и удерживайте кнопку **Lock** для активации функции блокировки.
 - Если экран был заблокирован более 5 минут, его необходимо разблокировать, а затем заблокировать снова.

* Lock



- 2 Нажмите кнопку **Fridge** и удерживайте ее в течение 3 секунд или дольше.
 - Панель управления выключится, и в области дисплея, отображающей температуру в холодильнике, появится цифра «3».

- 3 Откройте дверцу морозильной и холодильной камеры и поднесите телефон к динамику в верхнем правом углу.

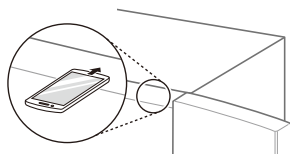

- 4 После окончания передачи данных данные о неисправности будут отображены в приложении.

Панель дисплея находится внутри холодильной камеры.

- 1 Откройте дверцу холодильника.
- 2 Нажмите и удерживайте кнопку **Fridge** в течение 3 секунд.
- 3 Если звуковой сигнал звучит 4 раза, откройте дверцу морозильной камеры и удерживайте телефон возле отверстия динамика.

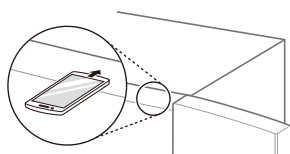

- 4 После окончания передачи данных данные о неисправности будут отображены в приложении.

ПРИМЕЧАНИЕ

- Не перемещайте телефон в процессе передачи.

Примечания по очистке устройства

- Перед снятием полки или контейнера из внутренней части устройства извлеките все хранящиеся там продукты во избежание получения травм или повреждения устройства.
 - В противном случае вес хранящихся продуктов может стать причиной травм.
- При очистке наружных вентиляционных отверстий устройства при помощи пылесоса необходимо отсоединить кабель электропитания от розетки во избежание статического разряда, который может вывести из строя электронное оборудование или стать причиной поражения электрическим током.
- Снимите полки и контейнеры, промойте их водой, а затем дайте им полностью высохнуть перед обратной установкой.
- Регулярно очищайте уплотнитель дверцы влажной мягкой тканью.
- Необходимо удалять пролитые продукты и пятна с лотков в дверце, поскольку их наличие может негативно сказаться на качестве хранения продуктов или даже привести к повреждению лотков.
- После проведения очистки проверьте, не поврежден ли кабель питания, не происходит ли его нагрева и правильно ли он вставлен в розетку.
- Вентиляционные отверстия на внешней стенке устройства должны поддерживаться в чистоте.
 - Засорение вентиляционных каналов может стать причиной пожара или повреждения устройства.
- При чистке внутри или снаружи прибора не протирайте грубой щеткой, зубной пастой или горючими материалами. Не используйте чистящие средства, содержащие горючие вещества.
 - Они могут вызвать обесцвечивание или повреждение прибора.
 - Горючие вещества: спирт (этанол, метанол, изопропиловый спирт, изобутиловый спирт и т.д.), растворитель, отбеливатель, бензол, воспламеняемые жидкости, абразив и т.д.

- Для мойки наружной части используйте чистую губку или мягкую тряпку со слабым моющим средством и теплой водой. Не используйте абразивы или сильные очистители. Тщательно протрите поверхность мягкой тканью.
- Запрещается мыть полки или контейнеры в посудомоечной машине.
 - Эти детали могут деформироваться под воздействием высокой температуры.
- Если устройство оснащено светодиодными индикаторами, не снимайте крышку индикатора и сам индикатор для ремонта или технического обслуживания. Обратитесь в центр поддержки клиентов компании LG Electronics.

Очистка лотка в дверце

Снятие лотка в дверце холодильника/морозильной камеры

Удерживая лоток за обе кромки, поднимите его и снимите.

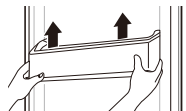

Повторная установка лотка в дверце холодильника/морозильной камеры

- 1 Удерживая лоток в дверце за обе кромки, мягко надвиньте одну кромку до фиксации, затем аналогичным образом установите лоток с другой стороны.

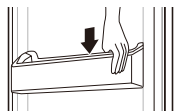

- 2 После установки лотка в дверце зафиксируйте его в горизонтальном положении аккуратным постукиванием.

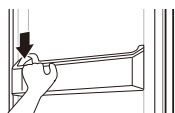

Очистка полок

Снятие полки холодильника/морозильной камеры

Снимите полку, потянув ее наружу и слегка приподнимая ее задний край.

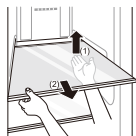

Установка полки холодильника/морозильной камеры

Выполните установку в порядке, обратном порядку снятия.

Очистка овощного контейнера

Снятие овощного контейнера

- 1 Извлеките содержимое ящика. Возьмитесь за ручку ящика для овощей и выдвините его до конца.

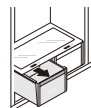

- 2 Поднимите ящик для овощей и вытяните его наружу.

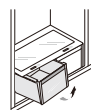

Установка овощного контейнера

- 1 Установите ящик на рейки под углом 45° и легко толкните назад.

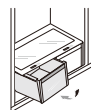

- 2 Установите нижнюю часть ящика в исходное положение и осторожно вставьте его, одновременно опуская.

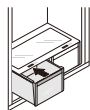

⚠ ВНИМАНИЕ!

- Учитывайте, что из-за веса продуктов при извлечении ящика для овощей можно получить травму.

Очистка диспенсера для воды (дополнительно)

Очистка раздаточного лотка



Раздаточный лоток может быть влажным из-за льда или пролитой воды. Вытрите все влажной тканью.

Очистка выходного отверстия для воды

Часто протирайте отверстие для воды чистой тканью, оно легко пачкается. Обратите внимание, что волокна ткани могут прилипнуть к отверстию.

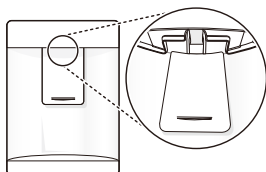

| Признаки | Возможная причина | Способ устранения |
|---|---|---|
| Охлаждение или заморозка продуктов не происходит. | Имели ли место перебои электропитания? | <ul style="list-style-type: none"> Проверьте, подается ли электропитание на другие устройства. |
| | Вилка вынута из розетки? | <ul style="list-style-type: none"> Правильно вставьте вилку в розетку. |
| Плохой уровень охлаждения или заморозки продуктов. | Установлена ли температура холодильника или морозильной камеры в режим минимального охлаждения? | <ul style="list-style-type: none"> Установите режим температуры холодильника или морозильной камеры Medium (Средний уровень охлаждения). |
| | Подвергается ли устройство воздействию прямых солнечных лучей или находится ли оно вблизи объектов, излучающих тепло, таких как, например, плита для приготовления пищи или обогреватель? | <ul style="list-style-type: none"> Проверьте место установки устройства и установите устройство в другое место вдали от излучающих тепло объектов. |
| | Помещали ли вы горячие продукты питания в холодильник без предварительного охлаждения? | <ul style="list-style-type: none"> Охлаждайте горячую пищу перед тем, как поместить в холодильный или морозильный отсек. |
| | Не перегружен ли холодильник продуктам? | <ul style="list-style-type: none"> Обеспечьте наличие достаточного свободного пространства между продуктами. |
| | Полностью ли закрыты дверцы устройства? | <ul style="list-style-type: none"> Полностью закройте дверцу и убедитесь в том, что хранящиеся продукты питания не мешают закрытию двери. |
| | Достаточно ли свободного пространства вокруг устройства? | <ul style="list-style-type: none"> Измените место установки таким образом, чтобы обеспечить достаточное пространство вокруг устройства. |
| Внутри устройства присутствует неприятный запах. | Установлен ли режим Warm (Слабое охлаждение) холодильника или морозильной камеры? | <ul style="list-style-type: none"> Установите режим температуры холодильника или морозильной камеры Medium (Средний уровень охлаждения). |
| | Хранили ли вы продукты с резким запахом? | <ul style="list-style-type: none"> Храните продукты с резким запахом в герметичных контейнерах. |
| | Испортились ли фрукты и овощи в контейнере? | <ul style="list-style-type: none"> Избавьтесь от испорченных овощей и очистите овощной контейнер. Не храните овощи в овощном контейнере слишком долго. |
| Лампа внутреннего освещения устройства не работает. | Лампа внутреннего освещения устройства выключена? | <ul style="list-style-type: none"> Внутренняя лампа устройства не может быть заменена пользователем. Если внутренняя лампа не включается, обратитесь в центр поддержки клиентов LG Electronics. |
| Дверца холодильника неплотно закрыта. | Наклонено ли устройство вперед? | <ul style="list-style-type: none"> Отрегулируйте переднюю ножку, чтобы слегка поднять лицевую сторону устройства. |
| | Были ли полки установлены должным образом? | <ul style="list-style-type: none"> Измените положение полок при необходимости. |
| | Закрывали ли вы дверцу с приложением излишнего усилия? | <ul style="list-style-type: none"> Если закрывать дверцу слишком быстро или прикладывать для ее закрытия слишком большое усилие, дверца может оставаться открытой в течение короткого промежутка времени перед закрытием. Старайтесь не хлопать дверцей при закрытии. Закрывайте дверцу, не прикладывая большого усилия. |

| Признаки | Возможная причина | Способ устранения |
|--|---|---|
| Конденсат внутри устройства или на дне крышки овощного контейнера. | Помещали ли вы горячие продукты питания в холодильник без предварительного охлаждения? | <ul style="list-style-type: none"> Охлаждайте горячую пищу перед тем, как поместить в холодильный или морозильный отсек. |
| | Дверца устройства была оставлена открытой? | <ul style="list-style-type: none"> Несмотря на то, что конденсат испарится вскоре после закрытия дверцы устройства, можно удалить его куском сухой ткани. |
| | Открывали ли вы дверцу устройства слишком часто? | <ul style="list-style-type: none"> Конденсат может образовываться вследствие разницы температуры внутри устройства и снаружи. Удалите влагу куском сухой ткани. |
| | Клали ли вы теплые или влажные продукты внутрь устройства без упаковки их в герметичные контейнеры? | <ul style="list-style-type: none"> Храните продукты в закрытых или герметичных контейнерах. |
| В морозильном отсеке образовался иней. | Возможно, дверца неплотно закрыта? | <ul style="list-style-type: none"> Следите за тем, чтобы продукты питания внутри холодильника не препятствовали закрытию дверцы, обязательно проверяйте, плотно ли закрыта дверца. |
| | Помещали ли вы горячие продукты питания в холодильник без предварительного охлаждения? | <ul style="list-style-type: none"> Охлаждайте горячую пищу перед тем, как поместить в холодильный или морозильный отсек. |
| | Подача или выпуск воздуха из морозильного отсека затруднены? | <ul style="list-style-type: none"> Следите за тем, чтобы отверстия для забора и выпуска воздуха не были засорены, чтобы обеспечивать циркуляцию воздуха внутри устройства. |
| | Морозильный отсек переполнен? | <ul style="list-style-type: none"> Обеспечьте наличие свободного пространства между продуктами. |
| Образование инея или конденсата внутри или снаружи устройства. | Часто ли вы открывали и закрывали дверцу устройства? Дверца устройства закрыта не полностью? | <ul style="list-style-type: none"> Иней или конденсат могут формироваться при проникновении в устройство наружного воздуха. |
| | Высокая ли влажность в месте установки? | <ul style="list-style-type: none"> Конденсат может появляться на наружных деталях устройства, если в месте установки слишком высокая влажность или при большом количестве осадков. Удалите влагу куском сухой ткани. |
| Устройство работает шумно и издает странные звуки. | Устройство установлено на непрочной поверхности или не было выровнено должным образом? | <ul style="list-style-type: none"> Установите устройство на ровный прочный пол. |
| | Касается ли задняя стенка устройства стены? | <ul style="list-style-type: none"> Выберите место установки так, чтобы обеспечить достаточное свободное пространство вокруг устройства. |
| | Находятся ли за устройством какие-либо предметы? | <ul style="list-style-type: none"> Удалите предметы, лежащие за устройством. |
| | Расположен ли какой-либо предмет на устройстве? | <ul style="list-style-type: none"> Снимите все предметы, расположенные на устройстве. |

| Признаки | Возможная причина | Способ устранения |
|--|--|---|
| Боковая или передняя стенки устройства теплые. | Эти участки устройства оснащены противоконденсатными трубками для уменьшения количества конденсата вокруг дверцы. | <ul style="list-style-type: none"> Трубка отвода тепла для предотвращения возникновения конденсата установлена в передней и боковой частях устройства. Сразу после установки или в течение летних месяцев она может довольно сильно нагреваться. Можете быть уверены, это не является признаком неисправности. |
| Вода внутри или снаружи устройства. | Не происходит ли утечка воды вблизи устройства? | <ul style="list-style-type: none"> Проверьте, не происходит ли утечки воды из-под раковины или из другого места. |
| | Имеется ли на дне устройства вода? | <ul style="list-style-type: none"> Проверьте, появляется ли вода из-за оттаивания продуктов, повреждения или поломки контейнера в результате падения. |
| Лед не выгружается. | В емкости для льда остался лед? | <ul style="list-style-type: none"> Убедитесь, что в емкости для льда есть лед. |
| | В емкости для льда лед спрессован? | <ul style="list-style-type: none"> Демонтируйте емкость для льда и встряхните ее. Встряхните емкость для льда и удалите оставшийся спрессованный лед. |
| | Не слышен звук выгрузки льда? | <ul style="list-style-type: none"> На панели управления вместо режима выгрузки льда выберите попеременно режимы для заморозки кубиков льда и колки льда. |
| | Желоб для выпуска льда заблокирован? (Чтобы проверить состояние желоба для выгрузки льда, демонтируйте емкость для хранения льда.) | <ul style="list-style-type: none"> Если желоб для выгрузки льда заблокирован, то выгрузка может быть затруднена. Регулярно проверяйте состояние льда и чистите желоб для выгрузки льда. |
| Вода не выходит. | Клапан подачи закрыт? (Только модели с подключением к водопроводу) | <ul style="list-style-type: none"> Откройте клапан подачи воды. |
| | Резервуар диспенсера воды пуст? (Только модели без подключения к водопроводу) | <ul style="list-style-type: none"> Заполните резервуар водой. |
| | Клапан подачи воды закрыт? (Только модели с подключением к водопроводу) | <ul style="list-style-type: none"> Откройте клапан подачи воды. |
| | Вы используете нефilterованную воду? | <ul style="list-style-type: none"> В нефilterованной воде может находиться много тяжелых металлов или посторонних веществ, которые могут быстро засорить фильтр независимо от срока службы. |
| У воды странный вкус. | Вкус воды отличается от воды из предыдущего очистителя? | <ul style="list-style-type: none"> Очищенная или холодная вода не используется длительное время? |
| | После установки и замены фильтра прошло много времени? | <ul style="list-style-type: none"> Если используется фильтр с истекшим сроком службы, эффективность очистки может снизиться. Рекомендуется заменять фильтр с правильными интервалами. |

| Признаки | Возможная причина | Способ устранения |
|-----------------------|---|--|
| У воды странный вкус. | Вы правильно промыли фильтр на начальном этапе, после установки? | <ul style="list-style-type: none"> • При первой установке или замене фильтра нужно удалить из него воздух и налет активированного угля. Перед использованием устройства слейте нажатием рычага и утилизировать примерно 5 литров очищенной воды из диспенсера (активированный уголь безопасен для людей). |
| | Очищенная или холодная вода не используется длительное время? | <ul style="list-style-type: none"> • Вкус отстоявшейся воды может измениться из-за размножения бактерий. Перед использованием устройства слейте нажатием рычага и утилизировать примерно 5 литров очищенной воды из диспенсера (примерно за три минуты). |
| Щелкающие звуки | Процесс управления оттаиванием может сопровождаться щелчками при автоматическом запуске и завершении процесса оттаивания. Работа терморегулятора (или устройства управления холодильником на некоторых моделях) также сопровождается щелчками при включении и отключении. | <ul style="list-style-type: none"> • Устройство исправно. |
| Дребезжание | Источником дребезжащих звуков может быть поток хладагента, трубопровод воды в задней части холодильника (только для моделей с устройством очистки) или предметы, хранящиеся на холодильнике или рядом с ним. | <ul style="list-style-type: none"> • Устройство исправно. |
| | Устройство не установлено на полу ровно. | <ul style="list-style-type: none"> • Пол слабый или неровный или необходимо выровнять регулируемые ножки. См. раздел Выравнивание двери. |
| | Устройство с линейным компрессором было перемещено во время эксплуатации. | <ul style="list-style-type: none"> • Нормальная работа. Если компрессор не перестанет дребезжать через три минуты, отключите и снова включите питание устройства. |
| Свистящие звуки | Электродвигатель вентилятора испарителя обеспечивает циркуляцию воздуха в холодильнике и морозильной камере. | <ul style="list-style-type: none"> • Устройство исправно. |
| | Воздух отводится из конденсатора при помощи вентилятора конденсатора. | <ul style="list-style-type: none"> • Устройство исправно. |
| Журчащие звуки | Поток хладагента через систему охлаждения | <ul style="list-style-type: none"> • Устройство исправно. |
| Хлопающие звуки | Сжатие и расширение внутренних стенок вследствие изменения температуры. | <ul style="list-style-type: none"> • Устройство исправно. |

| Признаки | Возможная причина | Способ устранения |
|--|--|---|
| Вибрация | Если боковые или задняя стенка устройства касаются стены помещения или стенок шкафа, это может стать причиной шумов даже при нормальном уровне вибрации. | <ul style="list-style-type: none"> • Для предотвращения шума убедитесь в том, что боковые стороны и задняя стенка устройства не соприкасаются со стеной помещения или стенками шкафа. |
| Ваш домашний прибор и смартфон не подключены к сети Wi-Fi. | Пароль для Wi-Fi, к которой вы пытаетесь подключиться, неправильный. | <ul style="list-style-type: none"> • Найдите сеть Wi-Fi, подключенную к вашему смартфону, и удалите ее, потом зарегистрируйте свой прибор в LG ThinQ. |
| | Передача мобильных данных для вашего смартфона включена. | <ul style="list-style-type: none"> • Выключите Мобильные данные своего смартфона и зарегистрируйте прибор, используя сеть Wi-Fi. |
| | Имя беспроводной сети (SSID) настроено неправильно. | <ul style="list-style-type: none"> • Имя беспроводной сети (SSID) должно содержать английские буквы и цифры. (Не используйте специальные символы) |
| | Частота маршрутизатора не 2,4 ГГц. | <ul style="list-style-type: none"> • Поддерживается только частота маршрутизатора 2,4 ГГц. Настройте беспроводной маршрутизатор на 2,4 ГГц и подключите прибор к беспроводному маршрутизатору. Чтобы проверить частоту маршрутизатора, обратитесь к своему поставщику Интернет-услуг или производителю маршрутизатора. |
| Расстояние между прибором и маршрутизатором слишком большое. | <ul style="list-style-type: none"> • Если расстояние между прибором и маршрутизатором слишком большое, сигнал может быть слабым и подключение может не настраиваться правильно. Измените место нахождения маршрутизатора, чтобы он находился ближе к прибору. | |

Для заметок

Для заметок

Для заметок

