

Panasonic®

Инструкция по эксплуатации для улучшения характеристик

Цифровая фотокамера

Модель №. **DMC-FT5**

LUMIX

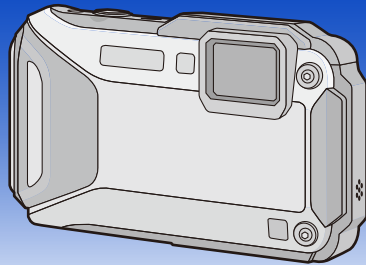

Перед использованием этого изделия, пожалуйста, внимательно прочитайте данные инструкции и сохраните это руководство для дальнейшего использования.



VQT4U37
F0213MG0

Содержание

Перед использованием

Уход за камерой	7
(Важная информация) О характеристиках водонепроницаемости/ пылезащищенности и ударостойкости камеры	10
Стандартные принадлежности	15
Названия составных частей	16

Подготовка

Зарядка аккумулятора	18
• Зарядка	18
• Приблизительное время работы и количество записываемых снимков	20
Установка и извлечение карты (поставляется отдельно)/аккумулятора	22
О встроенной памяти/карте	24
• Приблизительное количество записываемых снимков и доступное время записи	26
Настройка даты/времени (настройка часов)	28
• Изменение настройки часов	29
Советы по съемке удачных снимков	30
• Отрегулируйте длину ремешка и осторожно держите камеру	30
• Предупреждение дрожания (дрожания фотокамеры)	30

Основные сведения

Выбор режима записи	31
Съемка с помощью автоматической функции (Интеллектуальный автоматический режим)	32
• Изменение настроек	34
Выполнение снимков с использованием избранных настроек (Режим программы AE)	36
Фокусирование	37
Запись видеоклипов	39
Воспроизведение	42
• Отображение нескольких экранов (многооконное воспроизведение)	43
• Использование функции увеличения при воспроизведении	43
• Создание фотоснимков на основе видеоизображений	44
• Воспроизведение снимков группы	44
Удаление снимков	46
• Удаление одного снимка	46
• Удаление нескольких снимков (до 100) или всех снимков	47
Настройка меню	48
• Настройка элементов меню	48
• Использование быстрого меню	49
О меню настроек	50

Запись

Информация о ЖК-дисплее	62
Если используется масштабирование	64
• Оптическое увеличение.....	64
• Дополнительное оптическое увеличение (EZ)	65
• Интеллектуальное увеличение	65
• Цифровое увеличение.....	65
Съемка со встроенной вспышкой	66
• Переключение на желаемый режим вспышки	66
Съемка крупным планом ([Аф макро]/[Макро зум])	69
Съемка с автоматическим таймером	70
Компенсация экспозиции	71
Съемка с автоматической настройкой значений экспозиции	72
Съемка с ручной установкой экспозиции (Режим ручной экспозиции)	73
Выполнение снимков с различными эффектами изображения (Режим творческого управления)	75
• [Выразительн.].....	76
• [Ретро].....	76
• [Высокотональный]	76
• [Недозаэкспонирование]	76
• [Сепия]	77
• [Динамический монохром]	77
• [Выраз. искусство].....	77
• [Высоко-динам.].....	77
• [Кросс-процесс]	78
• [Эффект мельницы]	78
• [Эффект миниатюры].....	78
• [Нерезкое изображение].....	79
• [Звездный фильтр]	79
• [Цветовой акцент].....	79
Съемка выразительных сцен на открытом воздухе	80
• Режим Спорт.....	80
• Режим Снег.....	80
• Режим “Пляж и подводное плавание”	81
• Дополнительный подводный режим	83
Выполнение панорамных снимков (Режим панорамного снимка)	84
Выполнение снимков в соответствии с записываемой сценой (Режим сцены)	87
• [Портрет]	88
• [Ровная кожа].....	88
• [Пейзаж]	88
• [Ночн. портрет]	89
• [Ночн. пейзаж]	89
• [Портат.ноч.снимок].....	89
• [HDR].....	90
• [Еда]	90
• [Ребенок1]/[Ребенок2]	91
• [Дом.животное].....	91
• [Закат]	92

• [Выс. чувств.]	92
• [Звездное небо]	92
• [Сквозь Стекло]	92
• [Режим 3D фото].....	93
Ввод текста	94
Использование меню [Зап.].....	95
• [Формат]	95
• [Разм. кадра].....	96
• [Качество].....	97
• [Светочувст.]	98
• [Бал. бел.]	99
• [Режим аф].....	102
• [Быстр. АФ]	104
• [Опред. лица].....	105
• [Инт. экспоз.]	109
• [Мин. выдержка]	109
• [Инт.разреш.]	110
• [Цифр. увел]	110
• [Серийн.съемк].....	111
• [Интервал. съемка]	113
• [Цвет.режим]	115
• [Передача цвета]	115
• [Всп. ламп. АФ]	115
• [Корр.кр.гл.].....	116
• [Стабилиз.].....	116
• [Отпеч.даты]	117
• [Уст. часов]	117
Использование меню [Видео].....	118
• [Формат записи].....	118
• [Кач-во зап.]	119
• [Непрер. АФ]	120
• [Шумоподавл.]	120
GPS/датчик	
Съемка с использованием функции GPS	121
• Получение информации GPS	122
• Обновление информации GPS.....	125
• Изменение записанной информации о названии местонахождения.....	126
• Переключение между отображением и скрытием информации о названии местонахождения.....	127
• Регистрация дополнительных ориентиров	127
Сокращение времени, необходимого для позиционирования	128
• Обновление с помощью "GPS Assist Tool"	128
• Обновление с помощью функции Wi-Fi	131
• Проверка срока действия вспомогательных данных GPS.....	131
Журналы GPS.....	132
• Журналы записей GPS	132
• Сохранение журналов GPS в виде файлов.....	133
• Удаление журналов GPS.....	134
Работают датчики (компас/высотомер/барометр)	135

Использование высотомера	136
• Регулировка высотомера	137
• Добавление журнала высотомера	139
• Просмотр журнала высоты	140
• Удаление журнала высоты	141
Использование барометра	142
Использование компаса	144
• Регулировка компаса	145

Воспроизведение/редактирование

Различные методы воспроизведения	146
• [Слайд шоу]	147
• [Фильтр. воспр.]	149
• [Календарь]	152
Интересные операции с записанными снимками (ретуширование)	153
• [Авторетуширование]	153
• [Креативное ретуширование]	154
• [Передача цвета]	155
Использование меню [Воспроизв.]	156
• [Вед. журн. местопол.]	156
• [Ред загол]	158
• [Ред. гео. дан.]	159
• [Отпеч симв]	160
• [Ретуширование]	162
• [Редакт. видео]	163
• [Видео интер. съемки]	164
• [Изм. разм.]	165
• [Подрезка]	166
• [Избранное]	167
• [Уст. печ.]	168
• [Защитить]	170
• [Ред. расп. лиц]	171
• [Копия]	172

Wi-Fi

Функция Wi-Fi®	173
Возможные операции с помощью функции Wi-Fi	175
Дистанц. управление съемкой	176
• Установка приложения для смартфонов/планшетов “Panasonic Image App”	176
• Подключение к смартфону/планшету	177
• Выполнение снимков с помощью смартфона/планшета (дистанционная запись)	178
• Воспроизведение снятых фотокамерой снимков	178
• Отправка информации о местонахождении со смартфона/планшета на фотокамеру	178
• История подключен	179
• Избранное подключен	180
Простое подключение к смартфону/планшету (NFC)	182

• Дистанционное управление данной камерой со смартфона/планшета с помощью функции NFC	182
• Передача изображений с данной фотокамеры на смартфон/планшет по одному за раз с помощью функции NFC	183
• Информация о NFC	184
Выбор способа подключения	185
• Подключение через точку беспроводного доступа	185
• Прямое подключение	187
Воспроизведение на телевизоре.....	188
• Отображение снимка на телевизоре сразу после его выполнения/ отображение снимка на телевизоре с помощью его воспроизведения на фотокамере	188
Отправить изображения во время записи.....	190
• При отправке изображений на смартфон/планшет	190
• При отправке изображений на ПК	193
• При отправке изображений на [Облач.служба синхрониз.]	195
• При отправке изображений на веб-службу	196
• При отправке изображений на АВ-устройство	197
Отпр.изобр., хран. в фотоаппарате	198
• При отправке изображений на смартфон/планшет	198
• При отправке изображений на ПК	201
• При отправке изображений на [Облач.служба синхрониз.]	202
• При отправке изображений на веб-службу	203
• При отправке изображений на АВ-устройство	204
• При отправке изображений на принтер	205
Использование “LUMIX CLUB”	206
• Информация о [LUMIX CLUB]	206
• Использование веб-служб	209
• Выполнение настроек для внешнего АВ-устройства	210
Информация об использовании меню [Настройка Wi-Fi]	211

Подсоединение к другому оборудованию

Воспроизведение фотоснимков на экране телевизора	213
• Использование VIERA Link (HDMI)	215
Воспроизведение 3D изображений	217
Сохранение фотоснимков и видеок кадров на ПК.....	219
• Информация о программном обеспечении, поставляемом в комплекте ...	220
Сохранение фотоснимков и видеок кадров на рекордере	225
Печать снимков.....	226
• Выбор и печать одного снимка	227
• Выбор и печать нескольких снимков	227
• Настройки печати	228

Другое

Вид экрана	231
Предосторожности при использовании фотокамеры	233
Отображение сообщений	247
Устранение неисправностей.....	251

Обязательно прочитайте разделы “(Важная информация) О характеристиках водонепроницаемости/пылезащищенности и ударостойкости камеры” (P10) перед использованием камеры под водой, чтобы избежать ее неправильного использования, которое может привести к просачиванию воды внутрь камеры.

Уход за камерой

■ Обращение с камерой (для предотвращения попадания воды и неисправностей)

- Посторонние частицы могут прилипнуть к внутренней стороне боковой дверцы (вокруг резинового уплотнения или разъемов подключения) при открытии или закрытии боковой дверцы в местах с большим количеством песка, пыли и др. Результатом этого может стать нарушение водонепроницаемых свойств при закрытии боковой дверцы с прилипшими посторонними частицами.
- В случае если на внутреннюю сторону боковой дверцы попадут инородные частицы, удалите их сухой безворсовой тканью.
- Если на камере или внутренней стороне боковой дверцы остается жидкость, например капли воды, сотрите ее мягкой сухой тканью. Не открывайте и не закрывайте боковую дверцу вблизи воды, под водой, мокрыми руками, или когда сама камера влажная. Это может привести к попаданию воды внутрь.



Избегайте сильных ударов или вибраций, не роняйте камеру и не стучите по ней. Не подвергайте камеру воздействию сильного давления.

например:

- Нахождение камеры в кармане брюк сидящего человека, применение усилия для укладки камеры в полную или тугую сумку и т. п.
 - Прикрепление каких-либо предметов, таких как вспомогательное оборудование, к ремню, крепящемуся к камере.
 - При сильном давлении на камеру на глубине свыше 13 м.
- Это может привести к ухудшению водонепроницаемых свойств.**
- **Возможно повреждение объектива или ЖК-монитора.**
 - Возможна неполадка в работе или функциональная неисправность.

■ Запотевание внутренней стороны объектива (конденсация)

Конструкцией данной фотокамеры предусмотрено предотвращение конденсации благодаря антизапотевающему стеклу, однако конденсация может возникнуть из-за условий окружающей среды, в которых используется фотокамера. Это не является неисправностью или сбоем в работе фотокамеры.

Действия при запотевании внутренней стороны объектива

- Выключите данное устройство и откройте боковую дверцу в месте с постоянной окружающей температурой (не слишком высокой), умеренной влажностью и малым количеством песка и пыли. При открытой боковой дверце запотевание пройдет естественным путем за время от 10 минут до 2 часов, по мере того, как температура камеры приблизится к окружающей температуре.
- Обратитесь в компанию Panasonic, если запотевание не проходит.

Условия, в которых может запотеть внутренняя сторона объектива

Конденсация может иметь место, приводя к запотеванию внутренней стороны объектива, при использовании камеры в местах, где наблюдается значительный перепад температуры или повышенная влажность; ниже приведены примеры таких ситуаций.

- Если камера используется под водой сразу же после нахождения на жарком пляже и т. п.
- Если камера переносится из теплого места в холодное, например на лыжном курорте или на большой высоте
- Если боковая дверца открывается в условиях высокой влажности

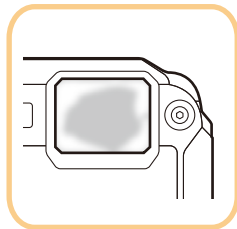

Информация о GPS

Информация о названии местонахождения данного устройства

Перед использованием прочтите “Соглашение о лицензии на использование данных названий местонахождений” на [P241](#).

В случае установки параметра [Установ. GPS] на [ON] функция GPS работает даже тогда, когда данное устройство выключено.

- Если вы берете с собой фотокамеру в самолет или в больницу и т. п., установите [Режим “В самолете”] на [ON] и выключите камеру, поскольку излучаемые камерой электромагнитные волны и т. п. могут создавать помехи в работе приборов. ([P53](#))
- В случае установки параметра [Установ. GPS] на [ON] электроэнергия аккумулятора продолжает потребляться, даже если данное устройство выключено.

Информация о месте съемки

- Названия мест съемки или ориентиров (например, названия зданий и т. д.) указаны по состоянию на октябрь 2012 г. Информация не будет обновляться.
- В зависимости от страны или региона может быть доступно меньшее количество информации о названиях местонахождений и ориентиров.

Информация об определении положения

- Определение положения будет длиться дольше в условиях, затрудняющих прием радиоволн со спутников GPS. ([P121](#))
- **Даже при отличных условиях приема радиоволн позиционирование может занять прибл. от 2 до 3 минут, если оно выполняется впервые или выполняется после выключения и повторного включения данного устройства при установке параметра [Установ. GPS] на [OFF] или установке параметра [Режим “В самолете”] на [ON].** Благодаря вспомогательным данным GPS можно сократить время, необходимое для позиционирования. ([P128](#), [131](#))
- Спутники GPS постоянно перемещаются, поэтому определение положения может быть невозможным, или в информации могут иметься ошибки (в зависимости от места или условий съемки).
- Подробнее о том, как беспрепятственно выполнить позиционирование, см. в разделе “Прием сигналов со спутников GPS” на [P121](#).

Сведения об использовании во время поездок за границу

- Система GPS может не работать в Китае или вблизи границы с Китаем в соседних странах. (По состоянию на январь 2013 г.)
- Использование GPS и других функций может быть запрещено в зависимости от страны или региона. Эта камера имеет функцию GPS, поэтому перед поездкой уточните в посольстве или туристическом агентстве наличие каких-либо ограничений относительно камер со встроенной функцией GPS.

Информация о компасе, высотомере, глубиномере и барометре

- Показания датчиков, измеряемые на этом устройстве, являются приблизительными. Не используйте их в технических целях.
- При использовании данного устройства в сфере альпинизма, пешего туризма или подводного плавания используйте показания датчиков (направление по компасу, высота, глубина, атмосферное давление) только в качестве приблизительных ориентировочных значений; всегда берите с собой карту и специальные измерительные приборы.

(Важная информация) О характеристиках водонепроницаемости/пылезащищенности и ударостойкости камеры

Водонепроницаемые/пыленепроницаемые свойства

Водонепроницаемость/пылезащищенность данной камеры соответствует стандартам “IPX8” и “IP6X”. При условии соблюдения требований по уходу и техническому обслуживанию, перечисленных в данном документе, данная камера может работать под водой на глубине, не превышающей 13 м, в течение времени, не превышающего 60 минут. (*1)

Противоударные характеристики

Данная камера соответствует также стандарту “MIL-STD 810F Method 516.5-Shock”. Камера прошла испытание на ударостойкость в собранном виде при падении с высоты 2 м на фанеру толщиной 3 см. В большинстве случаев камера не должна получать никаких повреждений при падении с высоты, не превышающей 2 м. (*2)

Способность выдерживать нагрузку

Данная камера выдерживает нагрузку 100 кгс по результатам испытаний под нагрузкой. (*3)

Это не гарантирует отсутствие повреждений, неисправностей или водонепроницаемость при любых условиях.

- *1 Это означает, что данная камера может быть использована под водой на протяжении указанного промежутка времени и под указанным давлением согласно способу использования камеры, установленному компанией Panasonic.
- *2 “MIL-STD 810F Method 516.5-Shock” — это стандартный метод испытания, используемый в министерстве обороны США, согласно которому испытания на падение производятся с высоты 122 см, в 26 положениях (8 углов, 12 ребер, 6 плоскостей), с использованием 5 устройств, и падения в 26 положениях производятся в пределах 5 устройств. (Если во время испытаний случается сбой, используется новый комплект для прохождения испытаний на падение в определенном положении. Всего используется 5 устройств) Метод испытаний Panasonic основан на вышеупомянутом стандарте “MIL-STD 810F Method 516.5-Shock”, однако высота падения изменена с 122 см до 200 см, падение осуществляется на фанеру толщиной 3 см. Эти испытания на падение пройдены. (Изменения внешнего вида, например отслоение краски или деформирование участка, на который пришелся удар, не принимаются во внимание.)
- *3 Согласно условиям испытаний, установленным компанией Panasonic.

■ Обращение с камерой

- Водонепроницаемость не гарантируется, если фотокамера подвергнется ударному воздействию в результате удара, падения и т. д. Если фотокамера была подвержена ударному воздействию, следует обратиться за ее проверкой (за дополнительную плату) в компанию Panasonic, чтобы убедиться в сохранении ее водонепроницаемости.
- Если на камеру попадет моющее средство, мыло, брызги из горячего источника, добавка для ванн, масло для загара, солнцезащитное средство, химические вещества и т. д., немедленно вытрите камеру.
- Функция водонепроницаемости камеры действует только в отношении морской воды и пресной воды.
- На любые неисправности, вызванные неправильным использованием или несоблюдением правил эксплуатации камеры покупателем гарантия распространяться не будет.
- Внутренняя часть данного устройства не является водонепроницаемой.
- Поставляемые дополнительные принадлежности не являются водонепроницаемыми.
- Карта памяти и аккумулятор не являются водонепроницаемыми. Не касайтесь их мокрыми руками. Кроме того, не вставляйте в камеру мокрую карту или аккумулятор.
- Не оставляйте камеру на длительное время в местах с очень низкой температурой (например, на лыжных курортах или на большой высоте) или в местах, где температура может превысить 40 °C (например, под яркими солнечными лучами внутри автомобиля, рядом с нагревательными приборами, на катере или пляже и т. д.). (Ее водонепроницаемость может ухудшиться.)

■ Информация о демонстрационном экране [Предостережения] ([Требования при подводном использовании])

- Когда данное устройство включается впервые после покупки при полностью закрытой боковой дверце, отображается [Предостережения].
- Заранее проверьте обеспечение водонепроницаемости.

1 Для выбора [Да] нажмите ◀, а затем нажмите [MENU/SET].

- Экран настройки часов будет автоматически пропущен, если перед запуском будет выбрано [Нет].

2 Для изменения изображения нажмите ◀/▶.

◀: Возврат на предыдущий экран

▶: Просмотр следующего экрана

- Можно принудительно завершить процесс, нажав [MENU/SET] (МЕНЮ/УСТАНОВИТЬ).
- В случае принудительного завершения процесса проверки выключением данного устройства или нажатием [MENU/SET] при каждом следующем включении данного устройства отображается [Предостережения].

3 После завершения действий на последнем экране (12/12) нажмите [MENU/SET] (МЕНЮ/УСТАНОВИТЬ), чтобы закончить.

- В случае нажатия [MENU/SET] после отображения последнего экрана (12/12) при следующем включении данного устройства [Предостережения] не отображается.
- Для просмотра можно также использовать [Предостережения] (P50) в меню [Настр.].

Проверка перед подводным использованием

Всегда вытирайте резиновое уплотнение на боковой дверце и участок вокруг резинового уплотнения сухой безворсовой тканью.

1 Убедитесь, что на внутренней стороне боковой дверцы отсутствуют посторонние частицы.

- Если любой посторонний объект, такой как ворс, волос, песок и т. д. останется на поверхности уплотнения, вода попадет внутрь и в течение нескольких секунд приведет к неисправности.
- При наличии какой-либо жидкости вытрите ее сухой мягкой тканью. Их наличие может привести к попаданию воды внутрь камеры и неисправностям в случае использования камеры с находящимися на ее поверхности жидкостями.
- При наличии инородных частиц удалите их сухой безворсовой тканью.
- Тщательно удалите мелкий песок и другие частицы, которые могут прилипнуть к боковым и угловым частям резинового уплотнения.

2 Проверьте боковую дверцу на предмет трещин и деформации резинового уплотнения.

- Целостность резиновых уплотнений может ухудшиться приблизительно через 1 год из-за износа и старения. Чтобы избежать повреждения фотокамеры, необходимо ежегодно заменять уплотнения. Обратитесь в компанию Panasonic для оценки затрат и получения другой информации.

3 Надежно закройте боковую дверцу.

- Осторожно закрывайте переключатель [LOCK] (БЛОКИРОВКА), пока не скроется красная часть.
- Чтобы не допустить проникновения воды в фотокамеру, следите, чтобы внутрь не попали инородные частицы, такие как жидкости, песок, волосы, пыль, и не защемился шнурок ремешка.

- А Красная деталь
- В Деталь Переключатель [LOCK] (серая деталь)
- С Разблокированное положение
- Д Заблокированное положение

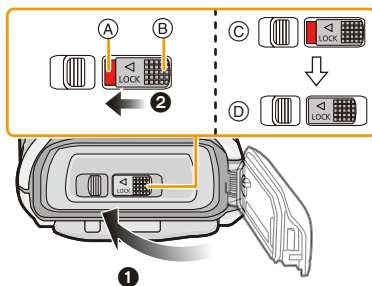

Не открывать и не закрывать боковую дверцу в местах с большим количеством пыли и песка, вблизи воды или мокрыми руками. Прилипший песок или пыль могут привести к попаданию воды внутрь.

Эксплуатация камеры под водой

- Используйте камеру под водой на глубине до 13 м при температуре воды от 0 °С до 40 °С.
- Не используйте устройство при погружениях с аквалангом.
- Не используйте камеру на глубине свыше 13 м.
- Не используйте камеру в горячей воде с температурой выше 40 °С (в ванной или горячем источнике).
- Не используйте камеру под водой более 60 минут без перерыва.
- Не открывайте и не закрывайте боковую дверцу под водой.
- Не подвергайте камеру ударам под водой. (Характеристика водонепроницаемости может не сохраниться, и в камеру попадет вода.)
- Не ныряйте в воду с камерой в руках. Не используйте камеру в местах с сильными брызгами воды, например, в местах с бурным течением или у водопада. (Камера может подвергнуться сильному давлению воды, что приведет к неисправности.)
- Камера может утонуть в воде. Чтобы не уронить камеру и не потерять ее под водой, надежно закрепите ее ремешком на своем запястье или примите другие подобные меры.

Уход за камерой после ее использования под водой

Не открывайте и не закрывайте боковую дверцу, не удалив песок и пыль путем ополаскивания камеры водой.

Обязательно очистите камеру после использования.

- Тщательно сотрите все капли воды, песок и соль с рук, тела, волос и т. д.
- Рекомендуется чистить камеру в закрытом помещении, избегая мест, где возможно попадание брызг воды или песка.

После использования под водой обязательно очистите камеру, не оставляйте ее грязной.

- Оставление камеры с посторонними объектами или солевыми веществами на ней может привести к ее повреждению, изменению цвета, коррозии, необычным запахам или износу.

1 Ополосните камеру водой при закрытой боковой дверце.

- После использования на берегу моря или под водой положите устройство в пресную воду в мелкой емкости приблизительно на 10 минут.
- Прилипание посторонних частиц может быть причиной того, что рычажок масштабирования или кнопка [ON/OFF] не перемещаются плавно. Это может привести к таким неисправностям, как заклинивание, в таком случае смойте все посторонние предметы, ополоснув камеру в пресной воде.
- При погружении камеры в воду из сливного отверстия могут выходить пузырьки, но это не является неисправностью.



2 Слейте воду, удерживая камеру в перевернутом положении и слегка встряхнув ее несколько раз.

- Чтобы избежать падения фотокамеры, обязательно проденьте свою руку в ремешок.

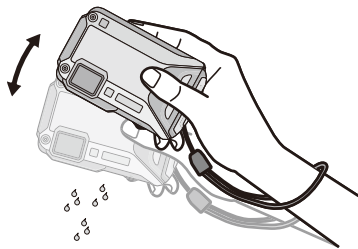

3 Сотрите с камеры капли воды с помощью сухой мягкой ткани и высушите камеру в затененном месте с хорошей вентиляцией.

- Высушите камеру, положив ее на сухую ткань. В конструкции этого устройства предусмотрен слив, слив воды из зазоров кнопки [ON/OFF] и кнопки масштабирования и т. д.
- Не сушите камеру горячим воздухом из фена или подобного изделия. Из-за деформации характеристика водонепроницаемости ухудшится.
- Не пользуйтесь такими химическими веществами, как бензин, разбавитель, а также спиртом, мылом и моющими средствами.



4 Убедитесь в отсутствии капель воды, откройте боковую дверцу и сотрите все капли воды или песчинки, оставшиеся внутри, с помощью мягкой сухой ткани.

- Капли воды могут прилипнуть к карте памяти или аккумуляторной батарее, если открыть боковую дверцу без тщательной сушки. Кроме того, вода может накапливаться в зазоре вокруг отсека для карты памяти/аккумуляторной батареи или разъемов подключения. Обязательно сотрите всю воду мягкой сухой тканью.
- Капли воды могут проникать в камеру в случае закрытия все еще влажной боковой дверцы, что приведет к конденсации или отказу.

Стандартные принадлежности

Перед использованием фотокамеры убедитесь, что имеются все принадлежности.

- Поставляемые дополнительные принадлежности не являются водонепроницаемыми.
- Дополнительные принадлежности и их форма отличаются в зависимости от страны или региона приобретения камеры.
Подробную информацию о принадлежностях см. в разделе “Основная инструкция по эксплуатации”.
- Батарейный блок обозначается в тексте как **батарейный блок** или **аккумулятор**.
- Зарядное устройство аккумулятора обозначается в тексте как **зарядное устройство для аккумулятора** или **зарядное устройство**.
- В дальнейшем по тексту карта памяти SD, карта памяти SDHC и карта памяти SDXC обозначаются как **карта**.
- **Карта поставляется отдельно.**
Без карты памяти записывать и воспроизводить снимки можно с использованием встроенной памяти.
- При утере принадлежностей, поставляемых в комплекте, обратитесь в пункт продажи или компанию Panasonic. (Принадлежности можно приобрести отдельно.)

Названия составных частей

- 1 Вспышка (P66)
- 2 Индикатор автоматического таймера (P70)
Вспомогательная лампочка автофокусировки (P115)
Светодиодная лампочка (P56)
- 3 Объектив (P8, 237, 255)
- 4 Громкоговоритель (P53)

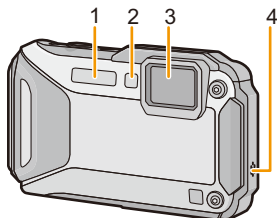

- 5 ЖК-дисплей (P62, 231, 236)
- 6 [Wi-Fi] Кнопка (P177)
- 7 Индикатор соединения Wi-Fi® (P174)
- 8 Кнопка масштабирования (P64)
- 9 [▶] кнопка (воспроизведения) (P42)
- 10 Отверстие для крепления ремешка (P30)
 - При использовании камеры следует обязательно прикреплять ремень во избежание ее падения.
 - Обязательно прикрепите ремешок к ушку для ремешка.

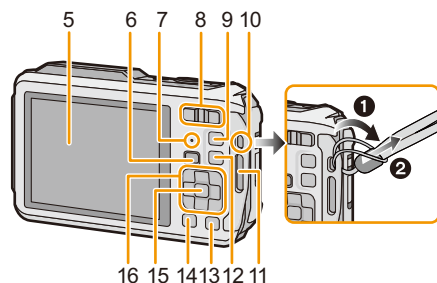

- 11 Декоративное отверстие
- 12 Кнопка [MODE] (P31, 146)
- 13 Кнопка [Q.MENU/↵] (P49)/кнопка [⏏] (Удалить) (P46)
- 14 Кнопка [DISP.] (P62)
- 15 Кнопка [MENU/SET] (P48)
- 16 Кнопки курсора

- (A): ▲/Компенсация экспозиции (P71)
Автоматическая настройка значений экспозиции (P72)
- (B): ▼/Макро режим (P69)
АФ со слежением (P104)
- (C): ◀/Автоматический таймер (P70)
- (D): ▶/Режим вспышки (P66)

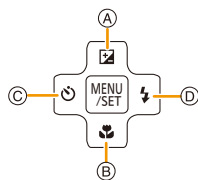

В данной инструкции по эксплуатации кнопки курсора изображаются, как показано на рисунке ниже, или изображаются при помощи ▲/▼/◀/▶.
Пример: При нажатии кнопки ▼ (вниз)



или **Нажать ▼**

- 17 Микрофон
- 18 Антенна GPS (P121)
- 19 Кнопка [ON/OFF] камеры (P28)
- 20 Индикатор состояния GPS (P122)
- 21 Кнопка затвора (P32, 36)
- 22 Кнопка видеосъемки (P39)

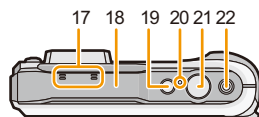

- 23 Крепление штатива
 - Прикрепление штатива с винтом длиной 5,5 мм или более может привести к повреждению данного устройства.
- 24 Антенна NFC (P182)

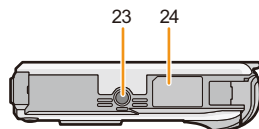

- 25 Гнездо [HDMI] (P213, 215)
 - Не подсоединяйте никакой другой кабель, помимо кабеля HDMI-микро (RP-CHEU15: поставляется отдельно). Иначе возможны неполадки.

- 26 Отсек карты (P22)
- 27 Отсек аккумулятора (P22)

- При использовании сетевого адаптера убедитесь в том, что используются DC переходник Panasonic (поставляется отдельно) и сетевой адаптер переменного тока (поставляется отдельно). Более подробную информацию о подключении см. в P23.

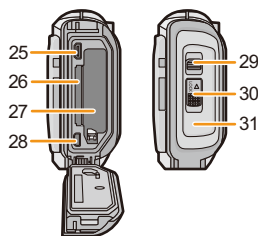

- 28 Гнездо [AV OUT/DIGITAL] (P213, 222, 225, 226)
- 29 Запирающий рычажок (P22)
- 30 Переключатель [LOCK] (P12, 22)
- 31 Боковая дверца (P12, 22, 23)

Зарядка аккумулятора

- Сведения об аккумуляторах, которые можно использовать для данной камеры

Выяснилось, что на некоторых рынках в продаже появились поддельные батарейные блоки, которые очень похожи на оригинальные. Некоторые из этих блоков не имеют надлежащей встроенной защиты, отвечающей требованиям соответствующих стандартов безопасности. Возможно, эти батарейные блоки пожаро- и взрывоопасны. Пожалуйста, имейте в виду, что мы не несем никакой ответственности за несчастные случаи или отказ оборудования в результате использования поддельных батарейных блоков. Чтобы гарантировать использование безопасной продукции, мы рекомендуем оригинальные батарейные блоки Panasonic.

- Используйте специально предназначенные зарядное устройство и аккумулятор.

Зарядка

- При поставке фотокамеры аккумулятор не заряжен. Следует подзарядить аккумулятор перед использованием.
- Подзаряжать аккумулятор зарядным устройством внутри помещения.
- Аккумулятор рекомендуется заряжать в местах с окружающей температурой от 10 °C до 30 °C (приблизительно равной температуре аккумулятора).

1 Подключите сетевой шнур.

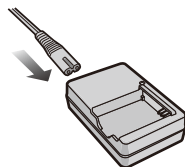

2 Установите аккумулятор, соблюдая правильное направление.

- Загорается индикатор [CHARGE] (A), и начинается зарядка.

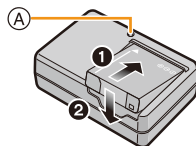

■ Об индикаторе [CHARGE]

Включен: Зарядка.

Выключен: Зарядка завершена. (Отсоединить зарядное устройство от штепсельной розетки и аккумулятор после окончания зарядки.)

• Когда мигает индикатор [CHARGE]

- Температура аккумулятора слишком высокая или слишком низкая. Рекомендуется зарядить аккумулятор снова при температуре окружающей среды от 10 °C до 30 °C.
- Контакты зарядного устройства либо полюса батареи загрязнены. В таком случае протрите их сухой тканью.

■ Время подзарядки

Время подзарядки

Приблизительно 165 мин

- Указываемое время зарядки приводится для полностью разряженного аккумулятора. Время зарядки может изменяться в зависимости от способа использования аккумулятора. Время зарядки для аккумулятора в жаркой/холодной окружающей среде или аккумулятора, который не использовался в течение долгого времени, может быть больше, чем обычно.

■ Индикатор заряда аккумулятора

Индикация аккумулятора отображается на ЖК-дисплее.



- Индикатор становится красным и мигает, если батарея разрядилась. Перезарядите батарею или замените ее полностью заряженной батареей.

- **Не оставляйте какие-либо металлические предметы (например, скрепки) рядом с контактными участками вилки питания. В противном случае может произойти пожар или поражение электрическим током из-за короткого замыкания или в результате тепловыделения.**
- При работе и зарядке аккумулятор нагревается. Также нагревается и фотокамера. Это не свидетельствует о неисправности.
- Аккумулятор можно перезаряжать, даже если остается некоторый заряд, но не рекомендуется часто продолжать зарядку аккумулятора, если он полностью заряжен. (Поскольку может произойти характерное вздутие.)

Приблизительное время работы и количество записываемых снимков

■ Фотосъемка

Количество записываемых снимков	Приблизительно 370 снимков	(Согласно стандарту CIPA в режиме программы AE)
Время записи	Приблизительно 185 мин	

Условия записи по стандарту CIPA

- CIPA – это аббревиатура от [Camera & Imaging Products Association].
- Температура: 23 °C/Влажность: 50%RH при включенном ЖК-дисплее.
- Используется карта памяти SD Panasonic (32 МБ).
- Использование поставляемого аккумулятора.
- Начало записи по истечении 30 секунд после включения фотокамеры. (Если функция стабилизатора оптического изображения установлена в положение [ON].)
- **Запись производится каждые 30 секунд**, через раз включается полная вспышка.
- Изменение увеличения от телережима к широкоугольному режиму или наоборот при каждой записи.
- Камера выключается после каждых 10 записей и не включается до остывания аккумулятора.
- Не используется функция GPS.

Количество записываемых снимков может изменяться в зависимости от промежутка времени между снимками. Если промежуток времени между снимками удлиняется, количество снимков уменьшается. [Например, если делать один снимок каждые две минуты, количество снимков уменьшится примерно на четверть от приведенного выше количества снимков (указанного для записи снимка каждые 30 секунд).]

■ Видеозапись

	[AVCHD] (Запись с установленным качеством изображения [FHD/50p])	[MP4] (Запись с установленным качеством изображения [FHD/25p])
Время записи	Приблизительно 80 мин	Приблизительно 95 мин
Фактическое время записи	Приблизительно 35 мин	Приблизительно 45 мин

- Время указано для температуры окружающей среды 23 °C и относительной влажности 50%RH. Приведенные показатели времени являются приблизительными.
- Время съемки без использования функции GPS.
- Фактически возможное время записи — это доступное время записи при повторяющихся действиях, таких как включение/выключение устройства, пуск/остановка записи, выполнение операций увеличения и т. п.
- Максимальное время непрерывной записи видео с помощью [FHD/50p/G]/[FHD/50p]/[FHD/50i/G]/[FHD/50i] в режиме [AVCHD] 29 минут 59 секунд.
- Максимальное время непрерывной видеозаписи в [MP4] составляет 29 минут 59 секунд или до 4 Гб. (Для [FHD/25p] в формате [MP4] размер файла значительный, и поэтому возможное время записи сокращается до 29 минут 59 секунд.)

■ Воспроизведение

Время воспроизведения	Приблизительно 210 мин
------------------------------	-------------------------------

- **Время работы и количество записываемых снимков зависят от окружающей среды и условий съемки.**
Например, в следующих случаях время работы сокращается, и количество записываемых снимков уменьшается.
 - При низкой температуре или в таких холодных местах, как лыжные курорты, или на большой высоте над уровнем моря*
 - * **При использовании монитора ЖКД, на нем может появиться остаточное изображение.** Рабочие характеристики аккумулятора ухудшатся, поэтому сохраняйте камеру и запасной аккумулятор теплыми, поместив их в теплое место, такое как снаряжение для защиты от холода или одежду. Рабочие характеристики аккумулятора и монитора ЖКД восстановятся, когда температура достигнет нормального значения.
 - При использовании [Яркость монитора].
 - При неоднократном выполнении операций со вспышкой и трансфокатором.
 - При использовании функции GPS.
- Если рабочее время фотокамеры стало чрезвычайно коротким, даже при правильно заряженном аккумуляторе, скорее всего истек срок его эксплуатации. Приобретите новый аккумулятор.

Установка и извлечение карты (поставляется отдельно)/аккумулятора

- Убедитесь, что камера выключена.
- Убедитесь в отсутствии посторонних предметов. (P12)
- Рекомендуется использовать карту Panasonic.

1 **1:** Сдвиньте переключатель [LOCK] (A) и откройте замок.

2: Сдвиньте запирающий рычажок (B) и откройте боковую дверцу.

- Всегда используйте оригинальные аккумуляторы Panasonic.
- При использовании других аккумуляторов качество работы данного продукта не гарантируется.

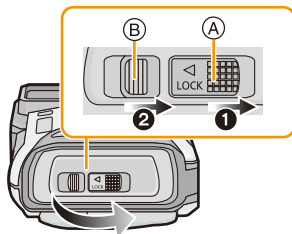

2 Аккумулятор: Внимательно следите за ориентацией аккумулятора, вставляйте его до конца, пока не услышите звук фиксации, затем проверьте фиксацию рычажком (C). Потяните рычажок (C) в направлении стрелки, чтобы извлечь аккумулятор.

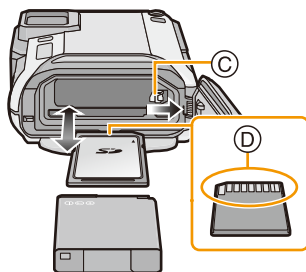

Карта: Надежно вставьте ее до конца, пока не услышите щелчок. Внимательно при этом следите за направлением, в котором вы ее вставляете. Чтобы извлечь карту, нажмите на карту, чтобы она щелкнула, затем извлеките карту, не допуская перекосов.

ⓐ: Не прикасайтесь к контактным клеммам карты.

3 Закройте боковую дверцу до щелчка, а затем зафиксируйте переключатель [LOCK], сдвинув его в направлении [◀].

- Убедитесь в том, что красная деталь на рычажке [LOCK] не видна.

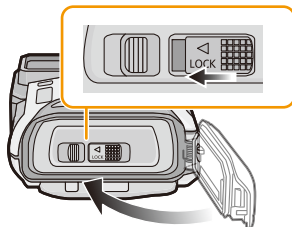

- После использования камеры выньте аккумулятор. (Если после зарядки аккумулятора прошло много времени, он может разрядиться.)
- Выключите камеру и подождите, пока с монитора ЖКД исчезнет "LUMIX", прежде чем извлекать карту или аккумулятор. (Несоблюдение этого указания может привести к неправильной работе данной камеры и повреждению самой карты либо утере записанных снимков.)

■ Предупреждающее сообщение о проникновении воды

С целью недопущения сбоя устройства из-за попадания в него воды, в следующих случаях выводится сообщение с предложением проверить наличие инородных веществ за боковой дверцей или проверить работоспособность и звучит предупреждающий сигнал. (P249)

- В случае включения данного устройства после открытия боковой дверцы и замены карты памяти.
- В случае включения данного устройства после открытия боковой дверцы и замены аккумулятора.

- После открытия боковой дверцы надежно закройте ее, следя за тем, чтобы на нее не попали посторонние частицы.
- При наличии инородных частиц удалите их сухой безворсовой тканью.
- Отображение предупреждающего сообщения можно отключить, нажав любую кнопку.

Использование сетевого адаптера переменного тока (поставляется отдельно) и DC переходника (поставляется отдельно) вместо аккумулятора

Сетевой адаптер (поставляется отдельно) можно использовать только со специальным DC переходником Panasonic (поставляется отдельно). Сетевой адаптер (поставляется отдельно) нельзя использовать сам по себе.

- 1 Откройте боковую дверцу (A).
- 2 Вставьте переходник постоянного тока, обращая внимание на направление.
- 3 Подключите сетевой адаптер (B) к электрической розетке.
- 4 Подключите сетевой адаптер (B) к разъему [DC IN] (C) DC переходника.

- Убедитесь в том, что используются только такие сетевой адаптер и переходник постоянного тока, которые предназначены для данной камеры. Использование другого оборудования может привести к поломке.

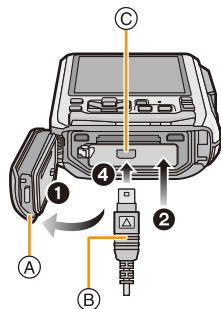

- Всегда используйте только оригинальный сетевой адаптер производства Panasonic (поставляется отдельно).
- Сетевой адаптер следует использовать только с кабелем переменного тока, поставляемым вместе с адаптером.
- Боковую дверцу нельзя закрыть, когда подключен адаптер переменного тока.
- Некоторые штативы невозможно прикрепить, если подключен переходник постоянного тока.
- **Не нажимайте на боковую дверцу весом кабеля или рукой, когда подключен адаптер переменного тока. Это может привести к повреждениям.**
- **Следует быть внимательным при подключении адаптера переменного тока, чтобы не дернуть кабель и не отсоединить блок постоянного тока.**
- Перед тем, как вынуть разъем постоянного тока, выключите камеру и отсоедините адаптер переменного тока.
- Прочитайте также инструкции по работе с сетевым адаптером и DC переходником.
- Водонепроницаемость/пылезащищенность не обеспечивается при подключенном адаптере переменного тока.

О встроенной памяти/карте

При помощи данной камеры можно выполнять следующие операции.

Если карта не вставлена	Изображения могут записываться и воспроизводиться с использованием встроенной памяти.
Если карта вставлена	Изображения могут записываться и воспроизводиться с использованием карты.

• При использовании встроенной памяти:

 (Индикатор обращения к памяти*)

• При использовании карты:

 (Индикатор обращения к памяти*)

- * Индикатор обращения отображается красным цветом, когда изображения записываются на встроенную память (или карту).





Встроенная память

- Позволяет копировать сделанные снимки на карту памяти. (P172)
- **Объем памяти: прибл. 10 МБ**
- Время доступа ко встроенной памяти может быть больше, чем к карте.

Карта

С данной камерой можно использовать следующие карты, соответствующие стандарту SD-video. (В тексте данные карты упоминаются как **карта**.)

	Примечания
Карта памяти SD (от 8 МБ до 2 ГБ)	<ul style="list-style-type: none"> • При записи видеокладов используйте карту памяти SD класса скорости*, указанным как “Класс 4” или выше. • Карты памяти SDHC и карты памяти SDXC можно использовать только с устройствами, которые с ними совместимы. • При использовании карт памяти SDXC убедитесь, что ПК и другое оборудование с ними совместимы. http://panasonic.net/avc/sdcard/information/SDXC.html • Разрешается применение только карт памяти с емкостями, перечисленными слева.
Карта памяти SDHC (от 4 ГБ до 32 ГБ)	
Карта памяти SDXC (48 ГБ, 64 ГБ)	

- * Класс скорости SD — это стандарт скорости при непрерывной записи. См. надписи на карте и т. д.
наприм
ер: CLASS  

- Самую новую информацию можно найти на следующем веб-сайте:

<http://panasonic.jp/support/global/cs/dsc/>

(Сайт только на английском языке.)

- Запрещается выключать камеру, извлекать аккумулятор или карту, отключать адаптер переменного тока (поставляется отдельно), во время доступа (при записи, считывании или удалении снимков либо форматировании встроенной памяти или карты). Кроме того, запрещается подвергать камеру вибрации, ударам или воздействию статического электричества.

Карта или данные на карте могут быть повреждены, и данная камера может больше не функционировать надлежащим образом.

Если операция не выполняется ввиду вибрации, удара или статического электричества, выполните операцию снова.

- Предусмотрен переключатель защиты от записи (A) (Если переключатель установлен в положение [LOCK], запись, удаление или форматирование данных выполнить невозможно. Возможность записывать, удалять и форматировать данные восстанавливается, когда переключатель возвращается в исходное положение.)



- Данные, хранящиеся во встроенной памяти или на карте, могут быть повреждены вследствие воздействия электромагнитного излучения, возникновения разрядов статического электричества, неисправности фотокамеры или карты. Важные данные рекомендуется хранить на ПК и т.д.
- Не форматируйте карточку на персональном компьютере или на другом оборудовании. Если карта была отформатирована с помощью компьютера или другого устройства, для обеспечения ее нормальной работы повторно отформатируйте ее с помощью фотокамеры. (P61)
- Храните карту памяти вдали от детей во избежание ее проглатывания.

Приблизительное количество записываемых снимков и доступное время записи

■ Об отображении количества записываемых снимков и доступного времени записи

- Переключите отображение (количество записываемых снимков, доступное время записи и т. п.) нажатием [DISP.]. (P62)

- Ⓐ Количество записываемых снимков
- Ⓑ Доступное время записи



- Количество записываемых снимков и время записи даны в приближенном значении. (Эти параметры варьируются в зависимости от условий записи и типа карты памяти.)
- Количество записываемых снимков и доступное время записи отличаются в зависимости от объектов.

■ Количество записываемых снимков

- [+99999] отображается, если остается более 100.000 снимков.

- Форматное соотношение [4:3], качество [FINE]

[Разм. кадра]	Встроенная память (Прибл. 10 МБ)	2 ГБ	32 ГБ	64 ГБ
16M	1	300	4910	9880
5M (EZ)	3	650	10620	21490
0,3M (EZ)	67	10050	162960	247150

■ Доступное время записи (при записи видео)

• “h” – сокращенно, часы, “m” – минуты, “s” – секунды.

• [AVCHD]

[Кач-во зап.]	2 ГБ	32 ГБ	64 ГБ
[FHD/50p/G]	9m00s	2h32m00s	5h08m00s
[FHD/50p]	9m00s	2h32m00s	5h08m00s
[FHD/50i/G]	15m00s	4h10m00s	8h27m00s
[FHD/50i]	15m00s	4h10m00s	8h27m00s
[HD/50p/G]	15m00s	4h10m00s	8h27m00s
[HD/50p]	15m00s	4h10m00s	8h27m00s

• [MP4]

[Кач-во зап.]	2 ГБ	32 ГБ	64 ГБ
[FHD/25p]	12m26s	3h23m22s	6h51m21s
[HD/25p]	23m45s	6h28m15s	13h05m20s
[VGA/25p]	52m17s	14h14m28s	28h48m24s

- Возможное время записи — это общее время всех записанных кадров во время видеосъемки.
- Максимальное время непрерывной записи видео с помощью [FHD/50p/G]/[FHD/50p]/[FHD/50i/G]/[FHD/50i] в режиме [AVCHD] 29 минут 59 секунд.
- Максимальное время непрерывной видеозаписи в [MP4] составляет 29 минут 59 секунд или до 4 ГБ. (Для [FHD/25p] в формате [MP4] размер файла значительный, и поэтому возможное время записи сокращается до 29 минут 59 секунд.)
- Максимальное время непрерывной записи показано на экране.

Настройка даты/времени (настройка часов)

- На момент поставки камеры часы не выставлены.

1 Кнопка [ON/OFF] камеры.

- Если экран выбора языка не отображается, перейдите к [Требования при подводном использовании] ниже.

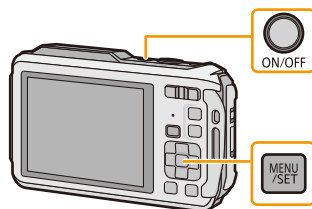

2 Нажмите [MENU/SET].

3 Нажмите ▲/▼ для выбора языка и нажмите [MENU/SET].

[Требования при подводном использовании]

Проверьте водонепроницаемость.

[Установите часы] отображается после просмотра последнего экрана.

Подробную информацию см. в P11.

4 Нажмите [MENU/SET].

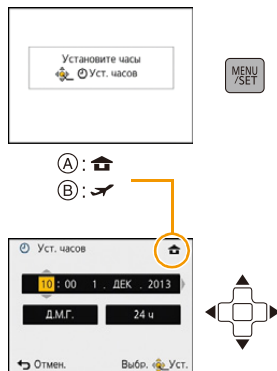

5 Нажмите ◀/▶ для выбора элементов (год, месяц, день, час, минута, последовательность отображения или формат отображения времени) и нажмите ▲/▼ для установки.

- Ⓐ: Время в домашнем регионе
- Ⓑ: Время в пункте назначения поездки

- Нельзя выполнить отмену без установки часов нажатием [Q.MENU/↵].

6 Нажмите [MENU/SET].

- Отображается экран подтверждения. Нажмите кнопку [MENU/SET].

7 Выберите [Да] для автоматической коррекции часов, а затем нажмите [MENU/SET].

- Отображается экран сообщения. Нажмите кнопку [MENU/SET].

8 Нажмите ◀/▶ для выбора домашнего региона, а затем нажмите [MENU/SET].

- Отображается экран подтверждения использования компаса, высотомера и барометра. Выберите [Да] для их использования.

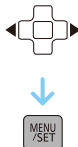

Изменение настройки часов

Выберите [Уст. часов] в меню [Зап.] или [Настр.] и нажмите [MENU/SET]. (P48)

- Часы можно установить в исходное состояние, как показано в пунктах действий **5** и **6**.
- **Настройка часов поддерживается в течение 3 месяцев с помощью встроенного аккумулятора часов, даже без аккумулятора. (Оставьте заряженный аккумулятор в камере на 24 часа для зарядки встроенного аккумулятора.)**

- Если время не установлено, правильную дату невозможно напечатать при заказе печати фотографии в фотоателье либо при проставлении отметки даты на фотографиях с помощью [Отпеч. даты] (P117) или [Отпеч. симв] (P160).
- Если часы установлены, правильную дату можно напечатать, даже если дата не отображается на экране камеры.
- **В случае установки параметра [Установ. GPS] на [ON] функция GPS работает даже тогда, когда данное устройство выключено. Если вы берете с собой фотокамеру в самолет или в больницу и т. п., установите [Режим "В самолете"] на [ON] и выключите камеру, поскольку излучаемые камерой электромагнитные волны и т. п. могут создавать помехи в работе приборов. (P53)**

Советы по съемке удачных снимков

Отрегулируйте длину ремешка и осторожно держите камеру

Держите фотокамеру осторожно обеими руками, держите руки неподвижно по бокам и слегка расставьте ноги.

- Чтобы камера не упала, обязательно прикрепите к ней ремешок, входящий в комплект поставки, и отрегулируйте его длину по своему запястью. (P16)
- Не раскачивайте устройство на ремешке и не тяните за ремешок с силой. Ремешок может порваться.
- При нажатии кнопки затвора не допускайте смещения камеры.
- Следите за тем, чтобы не закрывать пальцами вспышку, вспомогательную лампочку АФ/светодиодную лампочку, микрофон, динамик или объектив и т. д.

- (A) Ремешок
- (B) Вспышка
- (C) Вспомогательная лампочка/
светодиод автофокусировки
- (D) Микрофон
- (E) Громкоговоритель

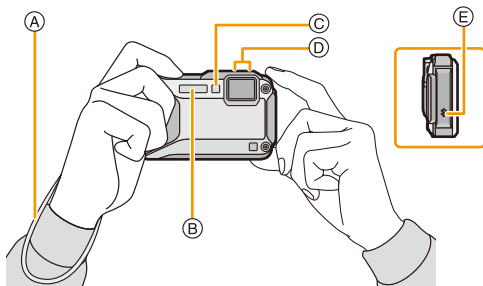

■ Функция определения ориентации ([Поверн. ЖКД])

Снимки, сделанные фотокамерой в вертикальной ориентации, воспроизводятся в вертикальной ориентации (повернутыми). (Только если выбрано [Поверн. ЖКД] (P60))

- Если камера удерживается вертикально и при съемке наклоняется вверх и вниз, функция определения ориентации может работать неправильно.
- Видео, сделанное фотокамерой, ориентированной вертикально, не отображается в вертикальной ориентации.

Предупреждение дрожания (дрожания фотокамеры)

При появлении предупреждения о дрожании ([«i»]) используйте [Стабилиз.] (P116) штатив или автоматический таймер (P70).

- Скорость затвора будет меньше в следующих случаях. Удерживайте фотокамеру неподвижно от момента нажатия кнопки затвора до появления снимка на экране. Рекомендуется пользоваться штативом.
 - Замедленная синхронизация/уменьшение эффекта красных глаз
 - [Ночн. портрет]/[Ночн. пейзаж]/[Звездное небо] (Режим сцены)
 - При снижении скорости затвора в [Мин. выдержка]

Выбор режима записи

1 Нажмите [MODE].

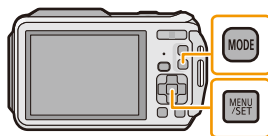

2 Для выбора режима записи нажмите ▲/▼/◀/▶.

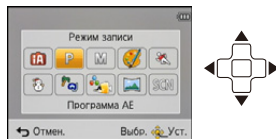

3 Нажмите [MENU/SET].

■ Перечень режимов записи

iA Интеллектуальный автоматический режим (P32)
Объекты записываются с использованием настроек, автоматически устанавливаемых камерой.
P Режим программы AE (P36)
Объекты записываются с использованием настроек пользователя.
M Режим ручной экспозиции (P73)
Экспозиция настраивается в соответствии с показателем диафрагмы и скоростью затвора, установленными вручную.
🌀 Режим творческого управления (P75)
Запись с проверкой эффектов изображения.
🏊 Режим Спорт (P80)
Данный режим используется для выполнения снимков спортивных соревнований и т.д.

❄️ Режим Снег (P80)
Этот режим позволяет получить изображение снега максимального белого цвета на снимках лыжных курортов или снежных горных вершин.
🏖️ Режим “Пляж и подводное плавание” (P81)
Данный режим является оптимальным для съемки под водой на и на пляже.
🐠 Дополнительный подводный режим (P83)
Оптимально подходит для съемки под водой на глубине свыше 13 м при использовании морского футляра (DMW-MCFT5: поставляется отдельно).
🖼️ Режим панорамного снимка (P84)
В этом режиме можно выполнять панорамные снимки.
SCN Режим сцены (P87)
Этот режим позволяет делать снимки в соответствии с записываемой сценой.

• При переключении с режима воспроизведения в режим записи устанавливается предыдущий режим записи.

Съемка с помощью автоматической функции (Интеллектуальный автоматический режим)

Режим записи: 

Камера установит наиболее подходящие настройки в соответствии с объектом и условиями съемки, поэтому мы рекомендуем данный режим новичкам или тем, кто хочет легко выполнить снимки, используя настройки камеры.

• Следующие функции включаются автоматически.

– Определение сцены/Компенсация контрового освещения/Интеллектуальное управление светочувствительностью ISO/Автоматический баланс белого/Распознавание лиц/[Быстр. АФ]/[Инт. экспоз.]/[Инт.разреш.]/[i.ZOOM]/[Всп. ламп. АФ]/[Корр.кр.гл.]/[Стабилиз.]/[Непрер. АФ]/[Шумоподав.]

• Качество изображения фиксируется до .

1 Нажмите [MODE].



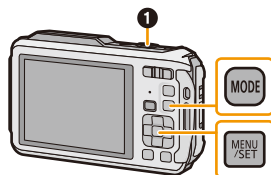

 Кнопка затвора



2 Для выбора [Интеллект. АФ] нажмите ▲/▼/◀/▶, а затем нажмите [MENU/SET].



3 Для фокусировки нажмите наполовину кнопку затвора.

- При фиксации фокусировки на объекте загорится индикатор фокусировки  (зеленый).
- Зона АФ  отображается вокруг лица объекта при использовании функции определения лиц. В других случаях она отображается на находящемся в фокусе участке объекта.
- Минимальное расстояние (до объекта) будет изменяться в зависимости от коэффициента зума. Проверьте диапазон расстояний съемки, отображаемый на экране. (P37)
- Если нажать  во время отображения [Следящий АФ], можно установить АФ со слежением. Подробную информацию см. на P104. (АФ со слежением отменяется при повторном нажатии )

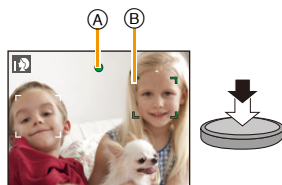









4 Чтобы сделать снимок, нажмите кнопку затвора до конца (нажмите ее дальше).



Определение сцены

Когда камера определяет оптимальную сцену, значок такой сцены отображается синим в течение 2 секунд, после чего его цвет меняется на обычный красный.

При выполнении снимков





 →	 [i-Портрет]	 [i-Пейзаж]
	 [i-Макро]	 [i-Ночн. портрет] ^{*1}
	 [i-Ночн. пейзаж]	 [Ночн. сним. с рук] ^{*2}
	 [i-Закат]	 [i-Ребенок] ^{*3}









*1 Отображается только в случае установки вспышки на [i⚡A].

*2 Отображается, только если [Ночн. сним. с рук] установлено на [ON].

*3 При установке [Опред. лица] на [ON],  будет отображаться для дней рождений уже установленных зарегистрированных лиц только в случае обнаружения лица ребенка возрастом 3 года или меньше.

Информация о записи видеокadres

 →	 [i-Портрет]	 [i-Пейзаж]
	 [i-Недостаточное освещение]	 [i-Макро]

-  установлено, если ни одна из сцен не подходит и установлены стандартные настройки.
- При выборе ,  или  камера автоматически распознает лицо человека и по нему установит фокус и экспозицию. (**Распознавание лиц**)
- Если, к примеру, используется штатив, и камера определяет, что дрожание камеры является минимальным, когда режим сцены идентифицирован как , выдержка будет установлена на максимальное значение и составит 4 секунды. Следите за тем, чтобы камера не двигалась во время выполнения снимков.
- При установке [Опред. лица] на [ON] и обнаружении лица, похожего на зарегистрированное, отображается [R] справа сверху ,  и .
- Ввиду таких условий, как перечисленные ниже, для одного и того же объекта могут определяться разные сцены.
 - Условия, касающиеся объекта: яркое или темное лицо, размер объекта, цвет объекта, расстояние до объекта, контраст объекта, перемещение объекта
 - Условия записи: закат, рассвет, в условиях низкой освещенности, под водой, при дрожании камеры, при использовании увеличения
- Для выполнения снимков в заданной сцене рекомендуется выполнять снимки в соответствующем режиме записи.
- Процесс обнаружения лиц может замедлиться или не происходить под водой.

Компенсация контрового света

В условиях контрового освещения изображение объекта съемки становится темнее, и камера автоматически пытается выполнить корректировку за счет увеличения яркости снимка. В интеллектуальном автоматическом режиме компенсация контрового освещения работает автоматически. При обнаружении контрового освещения на экране отображается . (В зависимости от условий контрового освещения возможно некорректное обнаружение контрового освещения.)

Изменение настроек

Можно настроить указанные ниже меню.

Меню	Параметр
[Зап.]	[Разм. кадра] [*] /[Серийн.съемк] [*] /[Интервал. съемка]/ [Цвет.режим] [*] /[Движ.без смаз.]/[Ночн. сним. с рук]/[iHDR]/ [Опред. лица]
[Видео]	[Формат записи]/[Кач-во зап.]
[GPS/датчик]	[Установ. GPS]/[Изм.положения]/[Настройки датчика]/ [Журнал GPS]/[Редакт. данных GPS]/[Вспомогат. Данные]/ [Доб. инф. о месте]/[Мое место]/[Высотомер]/[Калибров. компаса]
[Настр.]	[Уст. часов]/[Мировое время]/[Режим "В самолете"]/[Звук. сигн.] [*] /[Подсветка]/[Язык]/[Опт. стаб. демо.] • Элементы меню, не перечисленные выше, не отображаются, но их можно установить в других режимах записи.
[Wi-Fi]	[Новое подключен.]/[История подключен.]/[Избранное подключен.]/[Настройка Wi-Fi]

• Информацию о порядке настройки меню см. в P48.

* Настройки могут отличаться от других режимов записи.

Меню в интеллектуальном автоматическом режиме

■ [Серийн.съемк] (P111)

[) можно установить в [Серийн.съемк]. При этой настройке скорость серийной съемки регулируется автоматически в зависимости от движения объекта.

■ [Цвет.режим]



Настройка цвета [Нару] доступна в режиме [Цвет.режим]. С ее помощью можно автоматически делать снимки с более высоким уровнем яркости цвета и четкости.

■ [Движ.без смаз.]

Если установить [Движ.без смаз.] в положение [ON], [] отображается на экране записи. Фотокамера автоматически устанавливает оптимальную выдержку в соответствии с движением объекта для уменьшения его размытости. (В таком случае количество пикселей может уменьшиться.)

• Первоначально установлено на [ON] на камере.

■ [Ночн. сним. с рук]

Когда параметр [Ночн. сним. с рук] установлен на [ON] и при ночной съемке с рук обнаруживается [], снимки ночной сцены будут выполняться на высокой скорости серийной съемки и формироваться в единый снимок. Этот режим полезен при выполнении зрелищных ночных снимков с минимальным дрожанием и шумом без использования штатива. Если камера установлена на штатив или другую подставку, [] обнаруживаться не будет.

• Первоначально установлено на [ON] на камере.

■ [iHDR]

Когда параметр [iHDR] установлен на [ON] и, например, существует значительный контраст между фоном и объектом съемки, записываются несколько снимков с разными значениями экспозиции, которые комбинируются в один снимок с богатыми оттенками.

- Первоначально установлено на [ON] на камере.
- Только когда [P] отображается на экране, функция iHDR будет срабатывать автоматически, как требуется.
- В случае создания одного снимка из серии на экране появится сообщение о том, что будет записано несколько снимков, и выполняется серийная съемка. Обратите внимание, что серийная съемка не будет выполняться, если камера определит, что может компенсировать контрастность без создания одного снимка из серии.
- В случае создания композиции из снимков серийной съемки могут появиться побочные изображения, если объект съемки движется.
- Комбинированный снимок нельзя создать в следующих случаях.
 - Если коэффициент увеличения превышает 4,6×
 - Если запись выполняется в режиме [Серийн.съемк].
 - Если включена вспышка

Информация о вспышке (P66)

- При выборе [iA] устанавливается [iA], [iA^o], [iS^o] или [iS] в зависимости от типа объекта съемки и яркости.
- При установке [iA^o], [iS^o] включается функция [Корр.кр.гл.].
- Скорость затвора уменьшается во время [iS^o] или [iS].

Выполнение снимков с использованием избранных настроек (Режим программы AE)

Режим записи: **P**

Фотокамера автоматически выбирает скорость затвора и показатель диафрагмы в соответствии с яркостью объекта съемки.

Можно делать снимки с большей свободой выбора, меняя различные установки в меню [Зап.].

1 Нажмите [MODE].

- 1 Кнопка затвора

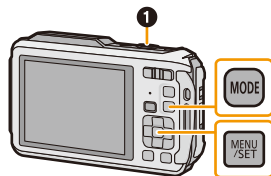

2 Нажмите ▲/▼/◀/▶ для выбора [Программа AE], затем нажмите [MENU/SET].



3 Наведите зону автофокусировки на точку, на которой нужно сфокусироваться.

4 Нажмите кнопку затвора наполовину для фокусировки, а затем нажмите кнопку затвора полностью для съемки.

- (A) Светочувствительность ISO
- (B) Показатель диафрагмы
- (C) Скорость затвора

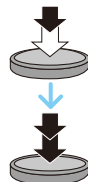
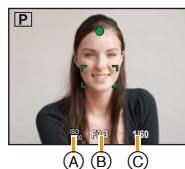

- Если правильная экспозиция не достигается, значение диафрагмы и скорости затвора отображается красным цветом. (За исключением случаев использования вспышки)

Фокусирование

Выберите на объекте зону фокусировки, а затем наполовину нажмите кнопку затвора.

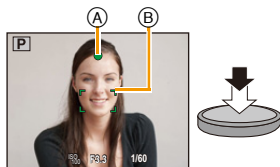

Фокусировка	Когда объект сфокусирован	Когда объект не сфокусирован
Индикатор фокусировки (A)	Вкл	Мигает
Участок автофокусировки (B)	Белый → Зеленый	Белый → Красный
Звук	2 звуковых сигнала	4 звуковых сигнала

• Область автофокусировки может отображаться больше при некотором увеличении и слабой освещенности.

■ О диапазоне фокусировки

При использовании зума отображается диапазон фокусировки.

• Диапазон фокусировки отображается красным цветом, если фокусировка не выполнена после нажатия кнопки затвора наполовину.

Диапазон фокусировки может постепенно меняться в зависимости от изменения положения зума.



Например: диапазон фокусировки во время интеллектуального автоматического режима

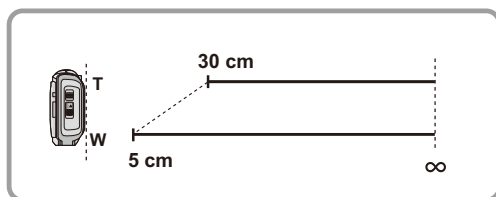

■ Если объект не находится в фокусе (например, если объект не находится в центре композиции снимка, который требуется снять)

1 Наведите зону автофокусировки на объект, а затем нажмите кнопку затвора наполовину для фиксации фокусировки и экспозиции.



2 Нажмите и удерживайте кнопку затвора нажатой наполовину и поверните фотокамеру для съемки желаемой композиции.

• Можно несколько раз попытаться повторить действия, описанные в шаге 1, прежде чем нажать до конца кнопку затвора.

■ Условия, касающиеся объекта и съемки, при которых усложняется фокусирование

- Быстро движущиеся объекты, чрезмерно яркие объекты или неконтрастные объекты
- Если объекты снимаются сквозь окна или находятся при записи рядом с блестящими предметами
- Когда темно или при дрожании камеры
- Если камера слишком близко расположена к объекту или при одновременной съемке отдаленных и близко расположенных объектов

Запись видеок кадров

Применимые режимы: 

Позволяет записывать полноценные видеоизображения высокой четкости, совместимые с форматом AVCHD или видеоизображения, записанные в MP4.

Звук записывается в стерео формате.

1 Начните запись, нажав кнопку видеосъемки.

- Ⓐ Доступное время записи
- Ⓑ Оставшееся время записи

- Можно записывать видео в каждом режиме записи.
- После нажатия на кнопку видеосъемки сразу же отпустите ее.
- Индикатор состояния записи (красный) Ⓒ будет мигать во время видеозаписи.
- Для настройки режима [Формат записи] и качества записи [Кач-во зап.], обратитесь к [P118](#).

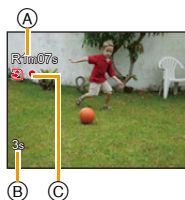
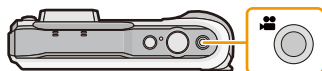

2 Остановите запись, повторно нажав кнопку видеосъемки.

■ О формате записи для видеосъемки

Данная камера позволяет записывать видео в форматах AVCHD или MP4.

AVCHD:

В данном формате производится запись изображений высокого качества. Их можно просматривать на широкоформатных телевизорах или записать на диск.

AVCHD Progressive:

[FHD/50p/📹]/[FHD/50p] в [AVCHD] — это режим, позволяющий записывать фильмы при 1920×1080/50p, в наивысшем качестве*, соответствующем стандарту AVCHD.

Записанное видео может сохраняться и воспроизводиться с помощью этого аппарата или "PHOTOfunSTUDIO".

* Это означает наивысшее качество для этого аппарата.

MP4:

В этом формате записи видео сохраняется в одном файле, что удобно для редактирования на ПК или отправки на веб-службы.

■ О совместимости записанного видео

Видеоизображения, записанные в [AVCHD] или [MP4], могут воспроизводиться с плохим качеством изображения или звука, или же воспроизведение может быть невозможно даже при воспроизведении на оборудовании, совместимом с данными форматами. Кроме того, информация о записи может не воспроизводиться надлежащим образом. В таком случае воспользуйтесь данной камерой.

• Подробные сведения об устройствах, совместимых с AVCHD Progressive и MP4, см. на сайтах поддержки, приведенных ниже.

<http://panasonic.jp/support/global/cs/dsc/>

(Сайт только на английском языке.)

- В случае съемки фильма при высокой температуре окружающей среды или непрерывной записи может произойти остановка записи после отображения [⚠] для защиты данной камеры.
- Доступное время записи, которое выводится на экране, может уменьшаться неравномерно.
- В зависимости от типа карты индикатор обращения к карте может отображаться на короткое время после завершения записи видео. Это не является неисправностью.
- Экран может на мгновение стать черным, или камера может записать шум ввиду статического электричества или электромагнитных волн и т. д., в зависимости от окружения при видеозаписи.
- Даже если форматное соотношение совпадает с форматным соотношением фотоснимков или видео, угол зрения может измениться в начале видеозаписи.
При установке [Видео Рамка зап.] (P55) в [ON] угол зрения во время видеозаписи отображается на экране.
- **Масштабирование при видеозаписи**
 - Если дополнительное оптическое увеличение использовалось до нажатия кнопки видео, эти настройки очистятся, таким образом диапазон фокусировки значительно изменится.
 - При работе трансфокатором и т.п. во время записи видео, звук его работы может быть записан.
 - Скорость увеличения при записи видеокладов будет ниже обычной.
 - При использовании трансфокатора в видеорежиме для фокусировки может потребоваться некоторое время.

- Если запись поккадровой анимации было решено завершить через короткое время, при использовании [Эффект миниатюры] в режиме творческого управления камера может продолжать процесс записи в течение еще некоторого времени. В связи с этим следует сохранять положение камеры, которое было выбрано для съемки, до завершения записи.
- Стереозффекты невозможно получить при подводной съемке.
- Под водой может записаться шум.
- При видеосъемке рекомендуется использовать полностью заряженный аккумулятор или сетевой адаптер (поставляется отдельно).
- Если во время видеосъемки с помощью сетевого адаптера (поставляется отдельно) подача электроэнергии будет прекращена, или если сетевой адаптер (поставляется отдельно) будет отключен и т. д., снимаемое видео не будет записано.
- Видеоролики нельзя записать в следующих случаях.
 - Встроенная память
 - [Нерезкое изображение]/[Звездный фильтр] (Режим творческого управления)
 - [Режим 3D фото] (Режим сцены)
 - При использовании [Интервал. съемка]
- При попадании воды на микрофон или динамик звук может быть заглушен или искажен. Дайте стечь воде с микрофона и динамика, наклонив камеру вниз, затем протрите остатки влаги, оставьте просохнуть на некоторое время и затем используйте камеру. (P237)
- Записывается в следующих категориях для определенных режимов записи. Для режимов записи, отсутствующих в списке ниже, осуществляется запись видео, соответствующего каждому такому режиму записи.

Выбранный режим записи	Режим записи при записи видео
<ul style="list-style-type: none"> • Режим программы AE • Режим ручной экспозиции • Режим Спорт • [HDR]/[Дом.животное] (Режим сцены) 	Видео в обычном режиме
<ul style="list-style-type: none"> • [Ребенок1]/[Ребенок2] (Режим сцены) 	Режим Портрет
<ul style="list-style-type: none"> • [Ночн. портрет]/[Ночн. пейзаж]/[Портат.ноч.снимок]/[Звездное небо] (Режим сцены) 	Режим слабой освещенности

Воспроизведение

1 Нажмите [▶].

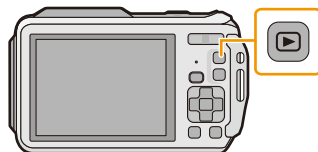

2 Нажмите ◀/▶ для выбора снимков.

- Ⓐ Номер файла
- Ⓑ Номер снимка

- Если нажать и удерживать ◀/▶, можно воспроизводить снимки последовательно.
- Скорость прокрутки изображений вперед/назад изменяется в зависимости от состояния воспроизведения.

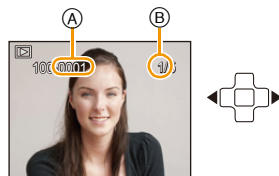

■ Воспроизведение видео

Выберите снимок со значком видео (таким как [MP4 MVA 25p]), а затем нажмите ▲ для воспроизведения.

- Ⓒ Значок видео
- Ⓓ Время записи видео

- Если производилась фильтрация изображений для воспроизведения с помощью [Слайд шоу] (P147) или [Фильтр.воспр.] (P149), появляется экран выбора. Нажатием ▲/▼ выберите [Воспроизвести видео], а затем нажмите [MENU/SET].
 - После начала воспроизведения истекшее время воспроизведения отображается на экране. Например, 8 минут и 30 секунд отображается как [8m30s].
 - Некоторая информация (сведения о записи и т. д.) не отображается для видео, записанного в [AVCHD].
- Операции, выполняемые во время воспроизведения видео**

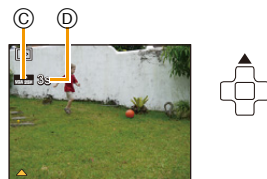

	▲	Воспроизведение/пауза
	▼	Остановка
	◀	Быстрая прокрутка назад* / Покадровая прокрутка назад (во время паузы)
	▶	Ускоренная прокрутка вперед* / Покадровая прокрутка вперед (во время паузы)

* Скорость быстрой прокрутки вперед/назад увеличивается при повторном нажатии ▶/◀.

— Громкость можно регулировать кнопкой масштабирования.

- Если камера выключена, нажмите и удерживайте [▶]. При включении камеры таким образом автоматически отображается экран воспроизведения.
- Эта камера соответствует стандарту DCF "Design rule for Camera File system", установленному ассоциацией JEITA "Japan Electronics and Information Technology Industries Association", и стандарту Exif "Exchangeable Image File Format". Файлы, не соответствующие стандарту DCF, воспроизвести нельзя.
- Изображения, записанные с помощью другой фотокамеры, могут не воспроизводиться на данном устройстве.
- Данная камера предназначена для воспроизведения видео в форматах AVCHD, MP4 и QuickTime Motion JPEG.
- При использовании карты памяти большой емкости ускоренная перемотка назад может быть более медленной, чем обычно.
- Для воспроизведения видео, записанного данным устройством, на ПК используйте программы "PHOTOfunSTUDIO" с диска CD-ROM (поставляется в комплекте).
- Следите за тем, чтобы во время воспроизведения не заблокировать динамик камеры.

Отображение нескольких экранов (многооконное воспроизведение)

Нажмите [📄] (W) на кнопке масштабирования.

1 снимок → 12 снимков → 30 снимков → Экран календаря

Ⓐ Номер выбранного снимка и общее количество записанных снимков

- Нажмите [Q] (T) на кнопке масштабирования, чтобы вернуться на предыдущий экран.
- Снимки, отображаемые с помощью [!], воспроизвести нельзя.

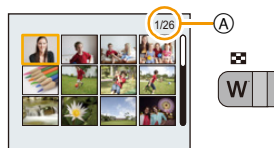

■ Для возврата в режим нормального воспроизведения

Для выбора снимка нажмите ▲/▼/◀/▶, а затем нажмите [MENU/SET].

Использование функции увеличения при воспроизведении

Нажмите [Q] (T) на кнопке масштабирования.

1x → 2x → 4x → 8x → 16x

- Нажатие [📄] (W) на кнопке масштабирования после увеличения снимка приводит к уменьшению изображения.
- При изменении увеличения приблизительно на 2 секунды появляется индикатор положения увеличения Ⓑ, и положение увеличиваемого фрагмента можно изменить, нажимая ▲/▼/◀/▶.
- Чем больше увеличивается изображение, тем ниже его качество.

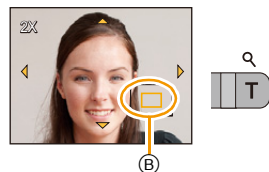

Создание фотоснимков на основе видеоизображений

На основе видеозаписи легко создать одиночный фотоснимок.

1 Нажмите **▲** для приостановки воспроизведения видео.

2 Нажмите **[MENU/SET]**.

- Отображается экран подтверждения. Загрузка выполняется при выборе **[Да]**. Выйдите из меню по завершении загрузки.

• Изображение сохранено со следующими размерами записи.

Формат записи		Размер снимка
[AVCHD]		2 М (16:9)
[MP4]	[FHD/25p]/[HD/25p]	2 М (16:9)
	[VGA/25p]	0,3 М (4:3)

- Сохранить снимки из видео, снятого при помощи другой аппаратуры, возможно, не удастся.
- Неподвижные изображения, полученные из фильма, могут иметь большую зернистость по сравнению со снимком стандартного качества.

Воспроизведение снимков группы

Следующие снимки можно сохранить как одну группу, состоящую из нескольких снимков. Группу снимков можно воспроизводить непрерывно или по одному снимку за раз.

: Группа, состоящая из снимков, снятых в режиме серийной съемки со скоростью серийной съемки **[40]**, **[60]**. (P111)

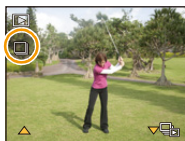

: Группа, состоящая из снимков, снятых в одном режиме интервальной съемки. (P113)



• Можно редактировать или удалять сразу все снимки из группы. (Например, при удалении группы снимков удаляются все снимки из данной группы.)

- Снимки, записанные после того, как количество снимков превысит 50000, не группируются.
- Снимки, записанные на других фотокамерах, могут не распознаваться как группа снимков.
- Если запись выполняется без установки часов, снимки не группируются.

Непрерывное воспроизведение снимков группы

Выберите снимок со значком снимка группы ([, []), а затем нажмите **▲**.

- Если производилась фильтрация изображений для воспроизведения с помощью [Слайд шоу] (P147) или [Фильтр.воспр.] (P149), появляется экран выбора. Нажатием **▲/▼** выберите [Воспр. серии]/[Послед. воспроизв.], а затем нажмите [MENU/SET].

■ Операции во время воспроизведения снимков группы

	▲	Непрерывное воспроизведение/пауза
	▼	Остановка
	◀	Быстрая прокрутка назад, прокрутка назад (во время паузы)
	▶	Быстрая прокрутка вперед, прокрутка вперед (во время паузы)

Воспроизведение каждого снимка группы

- 1** Выберите снимок со значком снимка группы ([, []), а затем нажмите **▼**.



- 2** Для выбора снимка нажмите **◀/▶**.

- Для возврата к нормальному экрану воспроизведения нажмите **▼** еще раз.
- Для изображений в группе могут использоваться такие же операции, как и для нормального воспроизведения (многооконное воспроизведение, воспроизведение с увеличением, удаление изображений и т. д.).

- При удалении всех изображений из группы кроме одного изображение будет сохранено в качестве простого снимка.

Удаление снимков

Удаленные изображения не могут быть восстановлены.

- Воспроизводимые снимки, хранящиеся во встроенной памяти или на карте, будут удалены.
- Изображения, не соответствующие стандарту DCF или защищенные, удалить нельзя.

Удаление одного снимка

Выберите снимок для удаления, затем нажмите [].

- Отображается экран подтверждения.
Для удаления снимков выберите [Да].

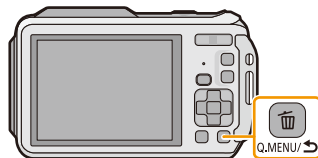

Удаление нескольких снимков (до 100) или всех снимков

1 Нажмите [🗑️].

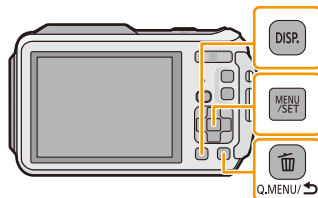

2 Для выбора [Удал. несколько] или [Удал. все] нажмите ▲/▼, а затем нажмите [MENU/SET].



- [Удал. все] → Отображается экран подтверждения. Изображения удаляются выбором [Да].
- Можно удалить все снимки, за исключением внесенных в избранное, путем выбора [Удалить все, кроме Избранное] при установленном [Удал. все].

3 (При выборе [Удал. несколько]) Нажмите ▲/▼/◀/▶, чтобы выбрать снимок, затем, для подтверждения, [DISP.].
(Повторите этот шаг.)

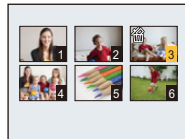

- На выбранных снимках появляется [🗑️]. При повторном нажатии [DISP.] выбор отменяется.

4 (При выборе [Удал. несколько]) Нажмите [MENU/SET].

- Отображается экран подтверждения. Изображения удаляются выбором [Да].

- Группа снимков обрабатывается как один снимок. (Будут удалены все снимки выбранной группы снимков.) (P44)
- Не выключайте камеру в процессе удаления. Используйте аккумуляторы с достаточным уровнем заряда или сетевой адаптер (поставляется отдельно).
- Удаление снимков может занять определенное время, в зависимости от их количества.



Настройка меню

Камера поставляется с меню, которые позволяют выполнять настройки для съемки и воспроизведения снимков требуемым образом, и меню, которые позволяют поиграть с камерой и упрощают управление ею.

В частности, в меню [Настр.] имеются некоторые важные параметры, касающиеся часов и питания камеры. Проверьте настройки этого меню перед началом использования камеры.

Настройка элементов меню

Пример:

В меню [Зап.] необходимо изменить [Режим аф] с  ([1-зонный]) на  ([Распознавание лиц])

1 Нажмите [MENU/SET].

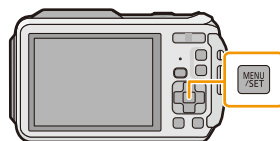

2 Нажмите /// для выбора меню, а затем нажмите [MENU/SET].



Меню	Описание настроек
[Зап.] (P95 до 117) (Только в режиме записи)	Данное меню позволяет установить цветность, чувствительность, формат, количество пикселей и другие параметры записываемых снимков.
[Видео] (P118 до 120) (Только в режиме записи)	С помощью данного меню можно установить [Формат записи], [Кач-во зап.] и другие аспекты для видеозаписи.
[Воспроизв.] (P156 до 172) (Только режим воспроизведения)	Данное меню позволяет установить настройки защиты, обрезки и печати записываемых снимков.
[GPS/датчик] (P121 до 145)	Это меню позволяет настроить высотомер и глубиномер или отобразить информацию о текущем местонахождении с помощью функции GPS.
[Настр.] (P50 до 61)	Данное меню позволяет выполнить настройки часов, громкости звукового сигнала и другие настройки, облегчающие работу с камерой.
[Wi-Fi] (P175 до 212)	Данное меню позволяет выполнять настройки, необходимые для подключения к Wi-Fi или использования функции Wi-Fi.

3 Нажмите ▲/▼ для выбора пункта меню, а затем нажмите [MENU/SET].

Ⓐ Страница экрана меню

- При достижении нижнего пункта меню произойдет переключение на следующую страницу. (Также включается нажатием кнопки масштабирования)

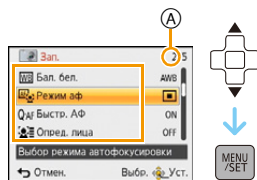

4 Нажмите ▲/▼ для выбора параметра, а затем нажмите [MENU/SET].

- В случае некоторых пунктов меню его настройка может не отображаться либо отображаться по-другому.

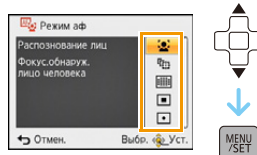

■ Закройте меню

Нажимайте на [Q.MENU/↵], пока отображение не вернется к экрану записи/воспроизведения, или нажмите на кнопку затвора наполовину.



- Некоторые функции не могут быть установлены или использованы в зависимости от используемых режимов или настроек меню, ввиду технических характеристик камеры.

Использование быстрого меню

Использование быстрого меню облегчает вызов некоторых настроек меню.

- Функции, которые могут быть настроены с помощью быстрого меню, определяются режимом или стилем отображения, в котором находится камера.

1 Нажмите [Q.MENU/↵] во время записи.



2 Нажмите ▲/▼/◀/▶ для выбора элемента меню и параметра, а затем нажмите [MENU/SET] для закрытия меню.

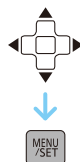

О меню настроек

Более подробную информацию о выборе настроек меню [Настр.] см. на [P48](#).

- [Уст. часов], [Эконом. реж.] и [Авт. просм.] являются важными элементами. Проверьте их настройки перед их использованием.
- В интеллектуальном автоматическом режиме можно установить только [Уст. часов], [Мировое время], [Режим "В самолете"], [Звук. сигн.]*, [Подсветка], [Язык], [Опт. стаб. демо].
- * Доступные настройки могут отличаться от других режимов записи.

 [Предостережения]	Для поддержания водонепроницаемости включите индикацию перечня проверок перед использованием.
--	---



- Для получения подробной информации см. [P11](#).

 [Уст. часов]	Настройка даты/времени.
---	-------------------------

- Более подробная информация приведена на [P28](#).

 [Автоуст. врем.]	Часы обновляются автоматически с помощью функции GPS. [ON]: Камера получает информацию о дате и времени от спутников GPS и автоматически корректирует время для текущего положения. [OFF]
---	--

- В случае выбора [ON] отображается экран настроек. Нажмите [MENU/SET] и выполните операцию из шага **8** в разделе "Настройка даты/времени (настройка часов)" ([P28](#)) (только в первый раз).
- В случае установки [Автоуст. врем.] на [ON] [Мировое время] ([P51](#)) автоматически устанавливается на [Пункт назнач.].
- Этот параметр устанавливается на [OFF] в случае установки [Установ. GPS] на [OFF].
- Дата и время, скорректированные с помощью функции [Автоуст. врем.], не являются такими же точными, как радиочасы. Если не удается выполнить точную коррекцию, перенастройте часы с помощью функции [Уст. часов].

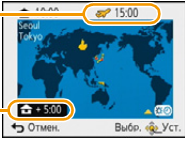
 [Мировое время]	<p>Установите время вашего домашнего региона и региона пункта назначения поездки. Можно отображать местное время в пунктах назначения при путешествиях и записывать их на выполняемых снимках.</p>
	<p>После выбора [Пункт назнач.] или [Дом. регион] нажмите ◀▶, чтобы выбрать зону и нажмите кнопку [MENU/SET] для выполнения настройки.</p> <ul style="list-style-type: none"> • После покупки сначала установите [Дом. регион]. Настройку [Пункт назнач.] можно выполнить после настройки [Дом. регион]. <p> [Пункт назнач.]: Регион пункта назначения</p> <ul style="list-style-type: none"> (A) Текущее время в регионе пункта назначения (B) Разница во времени с домашним регионом <p> [Дом. регион]: Ваш домашний регион</p> <ul style="list-style-type: none"> (C) Текущее время (D) Разница во времени с GMT (средним временем по Гринвичу) <div style="display: flex; justify-content: space-around;"> <div data-bbox="735 364 989 516">  </div> <div data-bbox="735 553 989 706">  </div> </div>

- Нажмите ▲, если вы используете летнее время [☀️] (время увеличится на 1 час). Нажмите ▲ еще раз, чтобы вернуть нормальное время.
- Если вы не можете найти пункт назначения поездки в списке регионов, отображаемых на экране, установите по разнице во времени относительно домашнего региона.
- В случае установки [Автоуст. врем.] на [ON] настройку летнего времени можно изменить только в пункте [Пункт назнач.].

 [Дата поездки]	<p>Можно установить дату отъезда и дату возвращения из поездки, а также название пункта назначения поездки.</p> <p>При воспроизведении снимков вы можете отобразить количество прошедших дней и поставить соответствующую отметку с помощью [Отпеч симв] (P160).</p>
	<p>[Уст. поездки]:</p> <p>[SET]: Устанавливаются даты отъезда и возвращения. Выполняется запись количества истекших дней (сколько дней прошло после) поездки.</p> <p>[OFF]</p> <ul style="list-style-type: none"> • Дата поездки автоматически отменяется, если текущая дата более поздняя, чем дата возвращения. При установке [Уст. поездки] на [OFF] [Геогр. пункт] также будет установлено на [OFF]. <p>[Геогр. пункт]:</p> <p>[SET]: Пункт назначения поездки записывается на время записи.</p> <p>[OFF]</p> <ul style="list-style-type: none"> • Подробную информацию о том, как вводить символы, см. в разделе "Ввод текста" на P94.

- Количество дней, прошедших с даты отъезда, можно распечатывать при помощи программного обеспечения "PHOTOfunSTUDIO", которое находится на компакт-диске CD-ROM (поставляется в комплекте).
- Дата поездки высчитывается на основании даты в настройке часов, а также установленной даты отъезда. Если установить [Мировое время] на пункт назначения поездки, дата поездки высчитывается на основании даты в настройке часов и установки пункта назначения поездки.
- Установка дня путешествия сохраняется, даже если камера будет выключена.
- Количество дней, прошедших с даты отъезда, не записывается до даты отъезда.
- [Геогр. пункт] сохраняется отдельно от информации о названии местонахождения, которая сохраняется в изображениях с помощью функции GPS.
- Для видео, записанного с использованием [FHD/50p]/[FHD/50i]/[HD/50p] в формате [AVCHD], [Дата поездки] невозможно установить.
- [Дата поездки] невозможно настроить в интеллектуальном автоматическом режиме. Будет отражена настройка другого режима записи.

<p>➔ [Режим “В самолете”]</p>	Ограничивает настройки GPS/датчика/Wi-Fi/NFC.	
	<p>[ON]: Функции Wi-Fi и NFC использовать нельзя. Кроме того, при включении данного устройства позиционирование GPS и компас/высотомер/барометр не работают.</p>	
	<p>[OFF]</p> <ul style="list-style-type: none"> • Если вы берете с собой камеру в самолет или в больницу и т. п., установите [Режим “В самолете”] на [ON] и выключите камеру, поскольку излучаемые камерой электромагнитные волны и т. п. могут создавать помехи в работе приборов. 	

<p>■)) [Звук. сигн.]</p>	Это позволяет установить звуковой сигнал и звук затвора.	
	<p>■)) [Уров. сигн.]:</p> <p>[] ([Тихо]) [] ([Громко]) [] ([ВЫКЛ.])</p> <p>»● [Тон сигн.]: []/[]/[]</p>	<p> [Громк. затвора]:</p> <p>[] ([Тихо]) [] ([Громко]) [] ([ВЫКЛ.])</p> <p>● [Звук затвора]: []/[]/[]</p>

<p>[] [Громкость динамика]</p>	Отрегулируйте громкость динамика, установив любой из 7 уровней.
--------------------------------	---



- При присоединении камеры к телевизору, громкость динамиков телевизора не изменяется. При подключении через динамики камеры звук не выводится.

<p>✧ [Монитор]</p>	Регулируются яркость, цвет или красный либо синий оттенок ЖК-дисплея.	
	<p>[Яркость]: Регулировка яркости.</p>	
	<p>[Контраст · Насыщенн.]: Регулировка контрастности или насыщенности цветов.</p>	
	<p>[Тон красн.]: Регулировка красного оттенка.</p> <p>[Тон синего]: Регулировка синего оттенка.</p>	
<p>1 Выберите установку, нажав ▲/▼, и отрегулируйте с помощью ◀/▶.</p> <p>2 Нажмите [MENU/SET] для установки.</p>		

- На ЖК-дисплее некоторые объекты могут выглядеть не так, как на самом деле. Тем не менее, этот режим не влияет на записанные снимки.

 [Яркость монитора]	<p>Благодаря данным настройкам легче видеть изображение на ЖК-дисплее в ярко освещенных местах.</p>
	<p>[A*] ([Авто яркость монит.])*: Яркость регулируется автоматически, в зависимости от яркости окружающего освещения вблизи камеры.</p> <p>[*] ([Яркий монитор]): ЖК-дисплей станет ярче, что облегчает его использование даже при съемке вне помещения.</p> <p>[OFF] * Может быть установлено только в режиме записи.</p>

- Яркость снимков, отображаемых на ЖК-дисплее, увеличивается, поэтому некоторые объекты могут отображаться на ЖК-дисплее не так, как они выглядят на самом деле. Тем не менее, этот режим не влияет на записанные снимки.
- ЖК-дисплей автоматически возвращается в режим нормальной яркости, если в течение 30 секунд съемки в режиме [Яркий монитор] не выполняется никаких операций. Чтобы ЖК-дисплей снова стал ярче, нажмите любую кнопку.
- В случае установки [Яркость монитора] время использования сокращается.

 [Контр линии]	<p>Установите вид отображения контрольных линий при выполнении снимков. Можно установить также, отображать или нет информацию о записи во время отображения контрольных линий. (P62)</p>	
	<p>[Инфо записи]: [ON]/[OFF]</p>	<p>[Шаблон]: []/</p>

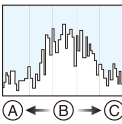

- Когда вы расположите объект по горизонтальным и вертикальным контрольным линиям или по точкам пересечения этих линий, можно выполнить съемку с хорошо составленной композицией, видя размер, наклон и пропорциональность предмета.
- Контрольные линии не отображаются в режиме панорамного снимка.

 [Гистограмма]	<p>Позволяет включать или отключать отображение гистограммы.</p>
	<p>[ON]/[OFF]</p>
	<p>Столбчатая диаграмма – это график, который отображает яркость вдоль горизонтальной оси (черный к белому) и количество пикселей на каждом уровне яркости по вертикальной оси. Это позволяет легко оценить экспозицию снимка.</p> <div style="display: flex; justify-content: space-between; align-items: center;"> <div style="text-align: center;"> <p>Ⓐ темно</p> <p>Ⓑ оптимально</p> <p>Ⓒ ярко</p> </div> <div style="text-align: center;">  </div> </div>



- Если снимок и гистограмма не соответствуют друг другу при данных условиях, гистограмма отображается оранжевым цветом.
 - Если при использовании компенсации экспозиции или в режиме ручной экспозиции подсказка по значению экспозиции отлична от $[\pm 0 \text{ EV}]$
 - Если включена вспышка
 - Если яркость экрана неправильно отображается в условиях недостаточной освещенности
 - Если экспозиция не настраивается должным образом
- В режиме записи гистограмма является приблизительной.
- Гистограммы фотоснимка в режиме записи и режиме воспроизведения могут отличаться.
- Гистограмма, отображаемая на фотокамере, не соответствует гистограммам, полученным в программном обеспечении редактирования изображений, установленном на компьютере или других устройствах.
- Гистограммы не отображаются в следующих случаях.
 - Интеллектуальный автоматический режим
 - Многооконное воспроизведение
 - Запись видеок кадров
 - Увеличение при воспроизведении
 - Календарь
 - При подключенном микрокабеле HDMI

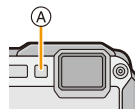

 [Видео Рамка зап.]	<p>Можно проверить угол обзора для видеозаписи.</p>
	<p>[ON]/[OFF]</p>

- В области видеозаписи отображаются только приблизительные данные.
- Отображение области видеозаписи может исчезнуть при изменении масштаба в сторону телережима в зависимости от настройки размера изображения.
- В интеллектуальном автоматическом режиме оно фиксируется на [OFF].

<p>LED [Подсветка]</p>	<p>Осуществляется освещение объекта лампочкой во время видеосъемки в темном месте. Также для простого освещения при необходимости может использоваться светодиод.</p>
	<p>[] ([Вкл]): Светодиодная подсветка (A) постоянно включена при видеозаписи.</p> <p>Использование простой подсветки Если установить [], нажать и удерживать кнопку ▶ (↵) на экране ожидания записи, светодиодная подсветка включится на 60 секунд. Светодиодную подсветку удобно использовать в качестве простой подсветки, когда необходимо осветить окружающее место в темноте. Чтобы выключить подсветку, в любое время нажмите [Q.MENU/⏏].</p> <p>[] ([Выкл])</p>



- Максимальный диапазон освещения светодиодной лампочки составляет 50 см.
- Срок службы аккумулятора сокращается при постоянном включении светодиодной лампочки.
- В местах, где использование освещения запрещено, установите значение [].
- В следующих случаях устанавливается значение [].
 - Дополнительный подводный режим
 - Режим панорамного снимка
 - [Ребенок1]/[Ребенок2]/[Режим 3D фото] (Режим сцены)
- Недоступно в режиме воспроизведения.

<p>ECO [Эконом. реж.]</p>	<p>Камера автоматически отключится, если она не используется в течение времени, выбранного в настройке. Также срок службы батареи можно продлить, уменьшив яркость ЖК-монитора.</p>
	<p> [Авто выключ.]: Камера автоматически отключится, если она не используется в течение времени, выбранного в настройке.</p> <p>[2MIN.]/[5MIN.]/[10MIN.]/[OFF]</p> <p> [Энергосб. монитора]: Яркость ЖК-дисплея понижается. Срок службы аккумулятора можно продлить, снизив качество изображения на ЖК-дисплее во время записи (за исключением диапазона цифрового увеличения). Примите к сведению, что это не влияет на качество записанных изображений.</p> <p>[ON]/[OFF]</p>

- [Авто выключ.] устанавливается на [5MIN.] в интеллектуальном автоматическом режиме.
- [Авто выключ.] не работает в следующих случаях.
 - При использовании сетевого адаптера
 - При подключении к ПК или принтеру
 - При записи или воспроизведении видеофайлов
 - Во время показа слайдов
 - При использовании [Интервал. съемка]
- Действие [Энергосб. монитора] слабее в диапазоне цифрового увеличения, по сравнению с диапазоном оптического увеличения.
- Приоритет отдается настройкам [Яркость монитора] даже в случае установки [Энергосб. монитора].

 [Авт. просм.]	Установите время, в течение которого будет показано изображение после выполнения фотоснимка.
	[1SEC] [2SEC] [HOLD]: Снимки отображаются до тех пор, пока нажата любая кнопка. [OFF]

- [Авт. просм.] активируется независимо от собственной настройки в следующих случаях.
 - При использовании автобрекетинга
 - При использовании [Серийн.съемк]
- В следующем случае для функции автоматического просмотра устанавливается значение [2SEC].
 - Интеллектуальный автоматический режим
- [Авт. просм.] не работает в следующих случаях.
 - При использовании [Интервал. съемка]
 - Информация о записи видеок кадров.

 [Сброс №]	Сбросьте номер файла следующей записи на 0001.
--	--





- Номер папки обновляется, и нумерация начинается с 0001.
- Номера папок устанавливаются в диапазоне от 100 до 999.
 При достижении номера 999 его уже нельзя сбросить. Рекомендуется сохранить данные на компьютере или другом носителе информации и отформатировать карту. (P61)
- Для сброса номера папки до 100 отформатируйте сначала встроенную память или карту, а затем сбросьте номер папки с помощью этой функции.
 Появится экран сброса номера папки. Для сброса номера папки выберите [Да].



 [Сброс]	Восстанавливаются исходные значения параметров меню [Зап.] или [Настр.].
--	--

- Если настройки меню [Зап.] сбросить во время записи, одновременно выполнится установка исходного положения объектива. Будет слышен звук работы объектива, однако это нормально и не является неисправностью.
- При сбросе настроек режима [Зап.] данные, зарегистрированные с помощью [Опред. лица], также сбрасываются.
- При сбросе настроек меню [Настр.] следующие настройки также сбрасываются.
 - Параметры дня рождения и имени для [Ребенок1]/[Ребенок2] и [Дом.животное] в режиме сцены
 - Меню [GPS/датчик]
 - Настройки [Дата поездки] (дата отъезда, дата возвращения, местоположение)
 - Установка [Мировое время]
- Номер папки и настройки часов не изменяются.

 [Сброс.настр.Wi-Fi]	Сброс всех настроек в меню [Wi-Fi] на заводские настройки по умолчанию.*
--	--

- Всегда сбрасывайте настройки камеры при ее утилизации или продаже, чтобы предотвратить ненадлежащее использование личной информации, сохраненной в памяти камеры.
 - Всегда сбрасывайте настройки камеры после копирования личной информации, когда передаете камеру для ремонта.
- * (За исключением [LUMIX CLUB]) (P209)

 [Режим USB]	Перед или после подключения фотокамеры к компьютеру или принтеру с помощью соединительного кабеля USB (поставляется в комплекте) выберите систему связи USB. Обновляются вспомогательные данные GPS при подключении к ПК.
	<p> ((Выбрать вкл. соедин.): При подключении фотокамеры к компьютеру или принтеру с поддержкой PictBridge выберите [PC] или [PictBridge(PTP)].</p> <p> ([PictBridge(PTP))]: Выберите после или перед подключением к принтеру с поддержкой PictBridge.</p> <p> ([PC]): Выберите после или перед подключением к компьютеру.</p> <p> ([Вспом. данные GPS]): Установите данный параметр при подключении к ПК и обновлении вспомогательных данных GPS.</p>



 [Вывод]	Установка в соответствии с системой цветного телевидения в каждой стране либо типом телевизора.
	<p> ([Видео вых.]):</p> <p>[NTSC]: Выбран выход видео для системы NTSC.</p> <p>[PAL]: Выбран выход видео для системы PAL.</p> <ul style="list-style-type: none"> • Работает, когда подключен кабель AV (поставляется отдельно) или микро-кабель HDMI (поставляется отдельно). <p> ([Формат ТВ]):</p> <p>[16:9]: При подключении к телевизору с форматом экрана 16:9.</p> <p>[4:3]: При подключении к телевизору с форматом экрана 4:3.</p> <ul style="list-style-type: none"> • Работает при подключенном кабеле AV (поставляется отдельно).

 [VIERA link]	<p>В настройках камеры задайте опцию ее управления с помощью пульта дистанционного управления VIERA, автоматически соединяющего эту камеру с оборудованием, совместимым с VIERA Link, посредством микрокабеля HDMI (поставляется отдельно).</p>
	<p>[ON]: Предусмотрено использование пульта дистанционного управления с аппаратурой, совместимой с VIERA Link. (Не все операции будут осуществимы) Операции с помощью кнопок на основном аппарате будут ограничены.</p> <p>[OFF]: Управление камерой осуществляется с помощью кнопок, расположенных на камере.</p>

- Работает при подключенном микрокабеле HDMI (поставляется отдельно).
- Подробнее см. [P215](#).

 [3D показ]	<p>Настройка метода вывода для 3D изображений.</p>
	<p>[3D]: Задание при подключении к телевизору, совместимому с 3D.</p> <p>[2D]: Задание при подключении к телевизору, не совместимому с 3D. Устанавливайте, когда требуется просматривать изображения в 2D (обычное изображение) на 3D-совместимом телевизоре.</p>

- Работает при подключенном микрокабеле HDMI (поставляется отдельно).
- На стр. [P217](#) описан метод воспроизведения 3D изображений в формате 3D.

 [Поверн. ЖКД]	<p>Этот режим позволяет отображать снимки вертикально, если они были сняты камерой в вертикальном положении.</p>
	<p> ([Вкл]): Поворот изображений на телевизоре и ЖК-дисплее так, чтобы они отображались в вертикальном положении.</p>
	<p> ([Только внеш.]): При воспроизведении на телевизоре снимки отображаются вертикально с помощью вращения.</p> <p>[OFF]</p>

- Информация по воспроизведению снимков приведена на стр. [P42](#).
- При воспроизведении снимков на ПК они не могут быть воспроизведены в повернутом состоянии, если операционная система или программное обеспечение не совместимы с Exif. Exif – это формат файлов для фотоснимков, который позволяет хранить дополнительную информацию о снимке. Формат был разработан ассоциацией “JEITA (Japan Electronics and Information Technology Industries Association)”.
- Фотоснимки, сделанные на другом оборудовании, возможно, не удастся повернуть.
- Снимки не поворачиваются во время многооконного воспроизведения.

[Ver.] [Просм.версии]	Возможно проверить, какая версия встроенного ПО используется в камере.
-----------------------	--

- Нажмите [MENU/SET] на экране отображения версий, чтобы отобразить информацию о программном обеспечении устройства.

[Форматир.]	<p>Встроенная память или карта отформатированы.</p> <p>Форматирование безвозвратно удаляет все данные, поэтому необходимо тщательно проверять данные перед форматированием.</p>
-------------	--

- Используйте при форматировании аккумулятор с достаточным зарядом или сетевой адаптер (поставляется отдельно). Не выключайте камеру во время форматирования.
- Если карта была вставлена, выполняется форматирование только карты. Для форматирования встроенной памяти выньте карту.
- Если карта была отформатирована с помощью компьютера или другого устройства, повторно отформатируйте ее с помощью фотокамеры.
- Форматирование встроенной памяти может занять больше времени, чем форматирование карты.
- Если форматирование не удается выполнить, обратитесь в пункт продажи или компанию Panasonic.

[Язык]	Установите язык, отображаемый на экране.
--------	--

- Если по ошибке был установлен другой язык, для выбора необходимого языка выберите пункт меню [Язык].

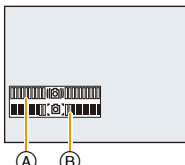
[Опт. стаб. демо.]	<p>Выводит на дисплей информацию о дрожании фотокамеры.</p> <p>(A) Степень дрожания</p> <p>(B) Степень дрожания после коррекции</p> 
--------------------	--

- Функция стабилизатора переключается между [Вкл] и [Выкл] при каждом нажатии [MENU/SET].
- [Опт. стаб. демо.] является приблизительным.

Информация о ЖК-дисплее

Для изменения нажмите [DISP.].

1 Монитор ЖКД

- При отображении экрана меню кнопка [DISP.] не работает. В режиме увеличения при воспроизведении, при воспроизведении видео, поочередном воспроизведении, воспроизведении панорамных снимков и во время слайд-шоу можно выбрать только варианты “Нормальный вид дисплея 

В режиме записи

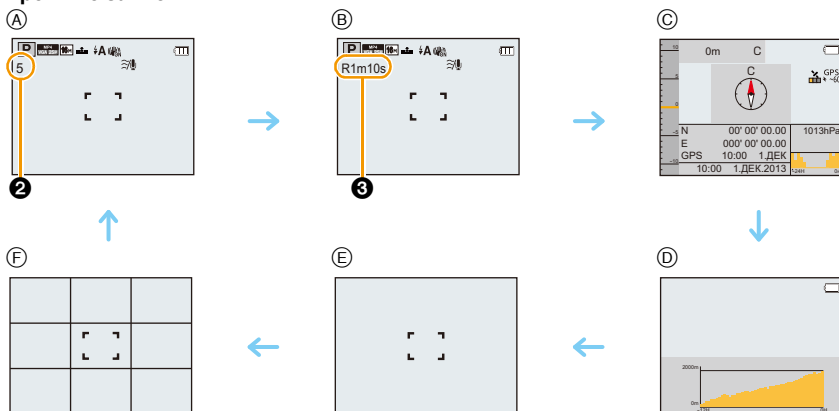

А Нормальный вид дисплея^{*1}

В Нормальный вид дисплея^{*1}

С Информация об окружении^{*2}

Д Журнал высотомера^{*3}

Е Дисплей без индикации

Ф Дисплей без индикации (Контрольные линии записи)^{*1}

2 Количество записываемых снимков

3 Доступное время записи

*1 Если [Гистограмма] в меню [Настр.] установлено на [ON], гистограмма будет отображаться.

*2 Если для параметра [Настройки датчика] в меню [GPS/датчик] установлено значение [ON], отображается информация об окружении, измеренная компасом, высотомером и барометром. Также если для параметра [Установ. GPS] установлено значение [ON], отображается широта/долгота.

*3 Если для параметра [Запись журнала] для [Высотомер] в меню [GPS/датчик] установлено значение [ON], отображается график с журналом высотомера.

В режиме воспроизведения

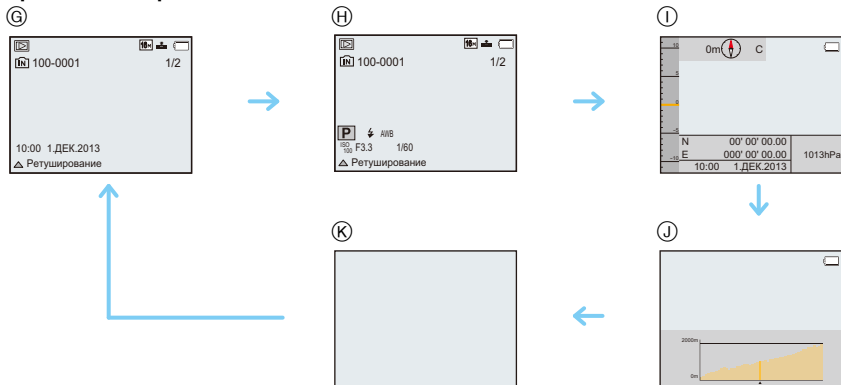

Ⓒ Нормальный вид дисплея

Ⓗ Дисплей с информацией о записи*¹

Ⓘ Информация об окружении

Ⓙ Журнал высотомера

Ⓚ Дисплей без индикации*²

*1 Если [Гистограмма] в меню [Настр.] установлено на [ON], гистограмма будет отображаться.

*2 Имя зарегистрированного в [Опред. лица] человека отображается при нажатии [DISP.].

Если используется масштабирование

Применимые режимы: 

Можно выполнять увеличение для приближения людей и объектов либо уменьшение для съемки пейзажей под широким углом.

Для съемки предметов общим планом используйте (Широкоугольный режим)

Нажмите [W] на кнопке масштабирования.

Для съемки объектов крупным планом используйте (Телережим)

Нажмите [T] на кнопке масштабирования.

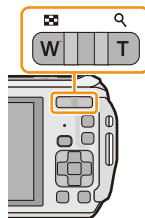

■ Отображение на экране

Пример отображения при одновременном использовании дополнительного оптического увеличения (EZ), интеллектуального увеличения и цифрового увеличения.

- Ⓐ Индикация дополнительного оптического увеличения
- Ⓑ Диапазон оптического увеличения
- Ⓒ Диапазон интеллектуального увеличения
- Ⓓ Диапазон цифрового увеличения
- Ⓔ Коэффициент увеличения (приблизительный)

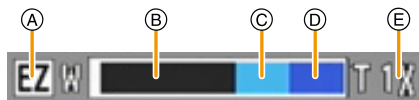

- При использовании функции масштабирования расчетное фокусное расстояние появляется вместе с полосой отображения масштабирования. (Например: 0.3 m –∞)

Оптическое увеличение

Выполнение увеличения без ухудшения качества изображения.

Максимальное увеличение: 4,6×

Дополнительное оптическое увеличение (EZ)

Данная функция работает в случае выбора любого из размеров снимка (P96) с обозначением [7]. Можно получить большее увеличение по сравнению с оптическим увеличением без ухудшения качества изображения.

Максимальное увеличение: 10,5×

(Здесь входит оптическое увеличение. Уровень увеличения зависит от настройки [Разм. кадра].)

- «EZ» – это аббревиатура от «Extra Optical Zoom» (дополнительное оптическое увеличение).
- Данная функция не действует в следующих случаях:
 - В режиме макро с увеличением
 - [Эффект мыльницы] (Режим творческого управления)
 - [HDR]/[Выс. чувств.]/[Режим 3D фото] (Режим сцены)
 - Если для параметра [Серийн.съемк] в меню [Зап.] установлено значение [40], [60] или [1]
 - Информация о записи видеок кадров

Интеллектуальное увеличение

Данная функция работает в случае установки [Инт.разреш.] (P110) в меню [Зап.] на [i.ZOOM]. Можно получить почти двукратное увеличение по сравнению с первоначальным коэффициентом увеличения при минимальном ухудшении качества изображения.

- Работает автоматически в интеллектуальном автоматическом режиме.
- Данная функция не действует в следующих случаях:
 - В режиме макро с увеличением
 - [Эффект мыльницы] (Режим творческого управления)
 - [Портат.ноч.снимок]/[HDR]/[Выс. чувств.]/[Режим 3D фото] (Режим сцены)
 - Если для параметра [Серийн.съемк] в меню [Зап.] установлено значение [40], [60] или [1]

Цифровое увеличение

Данная функция работает в случае установки [Цифр. увел] (P110) в меню [Зап.] на [ON]. Хотя качество изображения ухудшается с каждым разом повышения степени увеличения, можно получить почти четырехкратное увеличение по сравнению с первоначальным коэффициентом увеличения.

- При использовании функции [i.ZOOM] максимальный коэффициент цифрового увеличения устанавливается на 2×
- Для съемки рекомендуется пользоваться штативом и автоспуском (P70).
- Данная функция не действует в следующих случаях:
 - Интеллектуальный автоматический режим
 - [Эффект мыльницы]/[Эффект миниатюры] (Режим творческого управления)
 - [Портат.ноч.снимок]/[HDR]/[Выс. чувств.]/[Режим 3D фото] (Режим сцены)
 - Если для параметра [Серийн.съемк] в меню [Зап.] установлено значение [40], [60] или [1]

Съемка со встроенной вспышкой

Применимые режимы: 

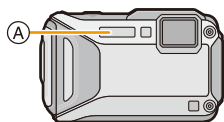

A Фотовспышка

Не закрывайте ее пальцами или другими предметами.

Переключение на желаемый режим вспышки

Установка вспышки в соответствии с режимом съемки.

1 Нажмите ► [**⚡**].

2 Для выбора необходимого параметра нажмите ▲/▼, а затем нажмите [MENU/SET].

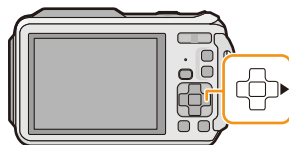

Параметр	Описание настроек
[⚡ A] ([Авто]) [i ⚡A] ([Авто])*1	Вспышка включается автоматически, если этого требуют условия съемки.
[⚡ ⊙] ([Авто/кр. гл.])*2	Вспышка включается автоматически, если этого требуют условия съемки. Вспышка срабатывает сначала непосредственно перед съемкой для снижения эффекта красных глаз (когда глаза снимаемого человека на снимке имеют красный цвет), а затем еще раз при съемке. • Используйте эту функцию при съемке людей в условиях низкой освещенности.
[⚡] ([Прин. всп. вкл])	Вспышка срабатывает каждый раз независимо от условий съемки. • Используйте этот режим, когда снимаемый объект освещен сзади или освещен лампой дневного света.
[⚡ ⊙] ([Зам синх/кр гл])*2	Во время съемки объекта на темном фоне эта функция замедляет скорость затвора при срабатывании вспышки, благодаря чему темный фон на снимке становится светлым. Одновременно уменьшается эффект красных глаз. • Используйте этот режим при съемке людей на темном фоне.
[⊙] ([Прин. всп выкл])	Вспышка не срабатывает независимо от условий съемки. • Используйте этот режим при съемке в местах, где включение вспышки запрещено.

*1 Можно настроить, только если установлен интеллектуальный автоматический режим.

Значок изменяется в зависимости от типа объекта и яркости. (P35)

*2 Вспышка срабатывает дважды. Объект не должен двигаться до второго срабатывания вспышки. Интервал до второй вспышки зависит от яркости объекта. Если [Корр.кр.гл.] (P116) в меню [Зап.] установлено на [ON], [**⚡**] появляется на значке вспышки.

■ Допустимые настройки вспышки в зависимости от режима записи

Допустимые настройки вспышки зависят от режима записи.

(○: Доступно, —: Недоступно, ●: Изначальная настройка режима сцены)

	○*	—	—	—	○
P	○	○	○	○	○
M	○	○	○	—	○
	○	—	○	—	○
	○	●	○	—	○
	—	—	—	—	●
	—	—	—	●	○
	○	—	○	—	●

* Отображается [].

- При изменении режима записи настройки вспышки могут измениться. При необходимости установите настройки вспышки снова.
- Настройки вспышки запоминаются, даже если камера выключена. Однако при изменении режима сцены настройки вспышки режима сцены сбрасываются на исходные настройки.
- При записи видеоклипов вспышка не работает.

■ Допустимое расстояние съемки со вспышкой

- Допустимый диапазон вспышки является приближенным.

	Широкоугольный режим	Телережим
[AUTO] в [Светочувст.]	30 см до 5,6 м	30 см до 3,1 м

■ Скорость затвора для каждого режима вспышки

Режим вспышки	Скорость затвора (сек)	Режим вспышки	Скорость затвора (сек)
	1/60 до 1/1300*1		1 до 1/1300*1 1 или 1/4 до 1/1300*2

*1 Меняется в соответствии с настройками [Мин. выдержка] и [Светочувст.].

*2 В случае установки [Мин. выдержка] на [AUTO]. Меняется в соответствии с настройкой [Светочувст.].

- *2: Скорость затвора становится максимальной и составляет 1 секунду в следующих случаях.
 - Когда оптический стабилизатор изображения установлен на [OFF].
 - Если камера определила наличие очень незначительного дрожания, когда оптический стабилизатор изображения установлен на [ON].
- В интеллектуальном автоматическом режиме скорость затвора изменяется в зависимости от идентифицированной сцены.
- Выдержка для режима ручной экспозиции, режима “Спорт”, режима “Снег”, режима “Пляж и плавание с маской”, дополнительного подводного режима и режимов сцены отличается от данных в таблице выше.

- Если вспышку поднести слишком близко к объекту съемки, при воздействии тепла и света от вспышки объект может исказиться или изменить цвет.
- При записи объекта со слишком близкого расстояния или в условиях недостаточного освещения вспышкой надлежащий уровень экспозиции не соблюдается, что может привести к тому, изображение будет или слишком светлым или слишком темным.
- Во время подзарядки вспышки значок вспышки мигает красным цветом, и вам не удастся снять фото даже при полном нажатии на кнопку затвора.
- При записи в условиях недостаточного освещения вспышкой баланс белого, возможно, не будет надлежащим образом отрегулирован.
- Эффект вспышки может быть недостаточен в следующих условиях.
 - Если [Серийн.съемк] в меню [Зап.] установлено на []
 - При слишком высокой скорости затвора
- При повторном выполнении снимка для зарядки вспышки может понадобиться время. Выполняйте снимок после исчезновения индикатора доступа.
- Уменьшение эффекта красных глаз у разных людей проявляется по-разному. Также, если объект съемки находился далеко от камеры или не смотрел на камеру в момент первой вспышки, эффект уменьшения может быть неочевидным.

Съемка крупным планом ([Аф макро]/[Макро зум])

Применимые режимы: [P] [M] [A] [S] [L] [B] [SCN]

Этот режим позволяет выполнять снимки близко расположенных объектов, например, цветов.

1 Нажмите ▼ [].

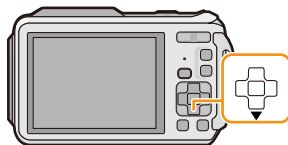

2 Для выбора необходимого параметра нажмите ▲/▼, а затем нажмите [MENU/SET].

Параметр	Описание настроек
[AF , ([Аф макро])	Можно делать снимки объекта, находящегося на расстоянии 5 см от объектива, прижимая кнопку масштабирования в крайнее положение в сторону широкоугольного режима (1×).
[, ([Макро зум])	Используйте эту настройку для приближения объекта и дальнейшего увеличения при выполнении фотоснимка. Можно выполнить снимок с цифровым зумом до 3× при расстоянии до объекта, соответствующем крайнему широкоугольному положению (5 см). <ul style="list-style-type: none"> • Качество изображения ниже, чем при нормальной записи. • Диапазон масштабирования будет отображаться синим цветом. (Диапазон цифрового масштабирования)
[OFF]	—

- Рекомендуется использовать штатив и таймер автоспуска.
- Рекомендуется установить вспышку на [] при выполнении снимков с близкого расстояния.
- Если расстояние между фотокамерой и объектом съемки находится вне диапазона фокусировки фотокамеры, снимок может получиться нечетким, даже если горит индикатор фокусировки.
- Когда объект съемки находится на небольшом расстоянии от фотокамеры, эффективный диапазон фокусировки значительно уменьшается. Поэтому, если после фокусировки расстояние между камерой и объектом съемки изменяется, повторная фокусировка может быть затруднена.
- В режиме макро объект, расположенный ближе к камере, имеет больший приоритет. Поэтому при большом расстоянии между камерой и объектом время фокусировки увеличивается.
- При съемке с близкого расстояния резкость периферийных участков снимка может несколько ухудшаться. Это не неисправность.
- В следующих случаях установить [AF , невозможно.
 - Во всех режимах сцены, кроме [Режим 3D фото]
- [, нельзя установить в следующих случаях.
 - [Эффект мыльницы]/[Эффект миниатюры] (Режим творческого управления)
 - Режим сцены
 - Если для параметра [Гр:1] в режиме [Режим аф] установлено значение
 - Если для параметра [Серийн.съемк] в меню [Зап.] установлено значение [, [,] или [].

Съемка с автоматическим таймером

Применимые режимы: 

1 Нажмите ◀ [⏻].



2 Для выбора необходимого параметра нажмите ▲/▼, а затем нажмите [MENU/SET].

Параметр	Описание настроек
[⏻ ₁₀] ([10 сек])	Фотография снимается через 10 секунд после нажатия на кнопку затвора.
[⏻ ₂] ([2 сек])	Фотография снимается через 2 секунды после нажатия на кнопку затвора. • При использовании штатива и других приспособлений данная настройка удобна для исключения дрожания, вызываемого нажатием кнопки затвора.
[OFF]	—

3 Нажмите кнопку затвора наполовину для фокусировки, а затем нажмите кнопку затвора полностью для съемки.

- Индикатор автоматического таймера (A) мигает и через 10 секунд (или 2 секунды) затвор сработает.

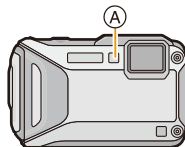
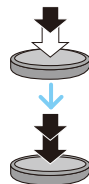
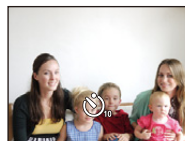

- При однократном полном нажатии кнопки затвора фотокамера перед съемкой автоматически сфокусируется на объекте съемки. В условиях недостаточной освещенности индикатор автоматического таймера мигнет и затем может загореться ярко, работая в качестве вспомогательной лампочки автофокусировки, что позволяет фотокамере сфокусироваться на объекте съемки.
- При записи с автоматическим таймером рекомендуется использовать штатив.
- Автоспуск нельзя установить в следующих случаях.
 - При использовании [Интервал. съемка]
 - Информация о записи видеок кадров.

Компенсация экспозиции

Применимые режимы:        

Используйте эту функцию, если невозможно добиться подходящей экспозиции из-за разницы в яркости между объектом и задним планом.

**Недостаточно
выдержан**



Компенсировать экспозицию в сторону увеличения.



**Правильно
выдержан**





Передержан

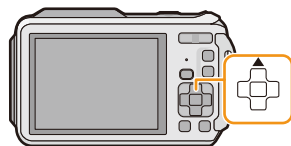

Компенсировать экспозицию в сторону уменьшения.

1 Нажимайте  , пока не появится [Экспозиция].



2 Для компенсации экспозиции нажмите  , а затем нажмите [MENU/SET].

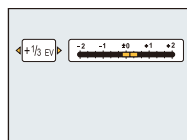

- Показатель компенсации экспозиции отображается на экране.
- Чтобы вернуться к начальной установке экспозиции выберите [0 EV].

- EV – это сокращение от [Exposure Value] (Значение экспозиции). Указывает длительность экспозиции. EV меняется с изменением показателя диафрагмы или скорости затвора.
- Показатель экспозиции сохраняется в памяти, даже если камера выключена.
- Диапазон компенсации экспозиции будет ограничен в зависимости от яркости объекта.
- Компенсацию экспозиции нельзя использовать при следующем условии.
– [Звездное небо] (Режим сцены)

Съемка с автоматической настройкой значений экспозиции

Применимые режимы:        

В этом режиме автоматически записываются 3 снимка в выбранном диапазоне компенсации экспозиции при каждом нажатии кнопки затвора.

С автоматической настройкой значения экспозиции ± 1 EV

1-й Снимок



± 0 EV

2-й Снимок





-1 EV



3-й Снимок



+1 EV



- 1 Нажимайте  , пока не появится [Авт.брекетинг].

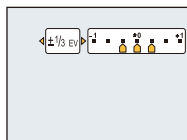

- 2 Чтобы установить компенсационный диапазон экспозиции, нажмите  , а затем [MENU/SET].

- Если режим автобрекетинга не используется, выберите [OFF] (± 0).



- При установке автоматической настройки значений экспозиции на экране отображается .
- При съемке с использованием автоматической настройки значений экспозиции после выбора компенсации экспозиции съемка выполняется на основе выбранного диапазона компенсации экспозиции.
- Если в режиме ручной экспозиции заданная скорость затвора превышает 1 секунду, автоматический брекетинг отменяется.
- В зависимости от яркости объекта экспозиция может быть не скомпенсирована в режиме автоматической настройки значений экспозиции.
-  устанавливается для вспышки при установке автоматического брекетинга.
- При нижеперечисленных условиях использование автоматического брекетинга невозможно.
 - [Эффект мельницы]/[Эффект миниатюры]/[Нерезкое изображение]/[Звездный фильтр] (Режим творческого управления)
 - [Портат.ноч.снимок]/[HDR]/[Звездное небо]/[Режим 3D фото] (Режим сцены)
 - При использовании [Интервал. съемка]
 - Информация о записи видеоклипов

Съемка с ручной установкой экспозиции

(Режим ручной экспозиции)

Режим записи: **M**

Экспозиция определяется ручной установкой значения диафрагмы и скорости затвора. Подсказка по ручной установке экспозиции появляется в нижней части экрана, отображая значение экспозиции.

1 Нажмите [MODE].

2 Нажмите $\blacktriangle/\blacktriangledown/\blacktriangleleft/\blacktriangleright$ для выбора [Ручная экспоз.], затем нажмите [MENU/SET].

3 Нажмите \blacktriangle .

- Нажмите [DISP.], чтобы выбрать между настройкой значения диафрагмы и скорости затвора.

4 Нажмите $\blacktriangleleft/\blacktriangleright$ для регулировки, а затем нажмите [MENU/SET].

- Помощь при ручной настройке экспозиции отображается при нажатии кнопки затвора наполовину.

- (A) Показатель диафрагмы
- (B) Выдержка
- (C) Подсказка по ручной экспозиции

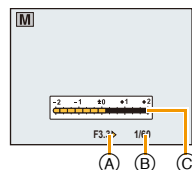

Возможные значения диафрагмы (широкоугольное положение)	Возможные значения выдержки (с) (на 1/3 EV)
F3.3	4* до 1/1300
F10	

* Выдержка изменяется в зависимости от настройки [Светочувст.]. (P98)

• Доступные значения диафрагмы меняются в зависимости от увеличения.

■ Подсказка по ручной экспозиции

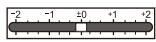
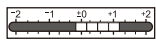
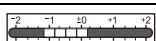
	Экспозиция установлена правильно.
	Установите более высокую скорость затвора или большее значение показателя диафрагмы.
	Установите более низкую скорость затвора или меньшее значение показателя диафрагмы.

- Подсказка по ручной экспозиции является приблизительной. Рекомендуется проверить снимки на экране воспроизведения.

- Яркость монитора ЖКД и записанных снимков могут отличаться. Проверяйте снимки на экране воспроизведения.
- Если экспозиция недостаточна, значения показателя диафрагмы и выдержки отображаются на экране красным цветом в случае нажатия кнопки затвора наполовину.
- Если установленная скорость затвора мала и кнопка затвора нажата полностью, отобразится обратный отсчет для скорости затвора.
- При низкой скорости затвора рекомендуется использовать штатив.
- [Светочувст.] автоматически устанавливается на [100] при изменении режима записи на режим ручной экспозиции с установкой [Светочувст.] на [AUTO] или [ISO] (интеллектуальный режим).

Выполнение снимков с различными эффектами изображения (Режим творческого управления)

Режим записи: 

В данном режиме записываются дополнительные эффекты изображения. Для установки эффектов, которые нужно добавить, можно выбирать примеры изображения и проверять их на экране.

1 Нажмите [MODE].

2 Нажмите ▲/▼/◀/▶ для выбора [Творческий контроль], а затем нажмите [MENU/SET].

3 Нажмите ▲/▼ для выбора эффектов изображения, а затем нажмите [MENU/SET].

- Эффект изображения выбранного примера изображения применяется для предварительного просмотра .
- При нажатии [DISP.] появляется краткое описание выбранного эффекта изображения.

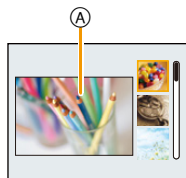

- Чтобы изменить режим творческого управления, нажмите [MENU/SET], выберите [Творческий контроль] с помощью ▲/▼/◀/▶, а затем нажмите [MENU/SET].
- Изображение, отображаемое на экране записи и экране предварительного просмотра выбранного эффекта изображения, может отличаться от фактически записанного изображения.
- Настройка режима творческого управления сохраняется даже после выключения данного устройства.
- Баланс белого устанавливается на [AWB].
- Параметры [Светочувст.] нельзя установить в режиме творческого управления, поскольку фотокамера настраивает их автоматически.

* Эти снимки являются примерами для показа данного эффекта.

[Выразительн.]



Этот эффект подчеркивает цвет при создании фотографии в стиле поп-арт.

[Ретро]



Создается эффект выцветшей фотографии.

[Высокотональный]



Этот эффект придает яркость, легкость и мягкость восприятия всего изображения.

- Если выбрать этот эффект в режиме панорамного снимка, эффект может не проявляться в местах с недостаточно ярким освещением.

[Недоэкспонирование]



Этот эффект затемняет все изображ., делая его более мягким, и акцент-ет ярк. участки.

[Сепия]



Этот эффект приводит к созданию оттенка сепии.

[Динамический монохром]



Этот эффект делает изобр. более контраст. для созд-я выраз. черно-белых снимков.

[Выраз. искусство]



Этот эффект придает снимку выразительности и контрастности.

- Если выбрать этот эффект в режиме панорамного снимка, могут стать заметны швы между снимками.

[Высоко-динам.]

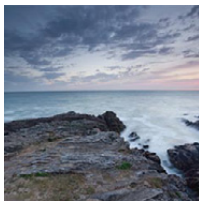

Этот эффект придает оптимальной яркости как темным, так и ярким участкам.

[Кросс-процесс]

Этот эффект придает снимку выразительности и цветности.

Элементы, которые можно настроить

Цвет	Зеленый оттенок/синий оттенок/желтый оттенок/красный оттенок
------	--

- Нажатием ◀/▶ выберите цвет, который нужно усилить, а затем нажмите [MENU/SET].

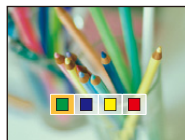
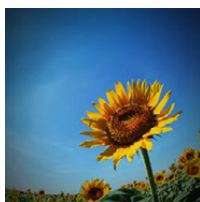
**[Эффект мыльницы]**

Этот эффект снижает периферийную яркость, создав. ощущение «мыльницей».

Элементы, которые можно настроить

Цвет	Подчеркнутый оранжевый	↔	Подчеркнутый синий
------	---------------------------	---	-----------------------

- Нажатием ◀/▶ выберите цветовой оттенок, а затем нажмите [MENU/SET].

**[Эффект миниатюры]**

Этот эффект придает размытости периферийн. участкам для создания ощущения диорамы.

- Отображение экрана записи будет задерживаться дольше, чем обычно, и экран будет выглядеть так, как будто кадры пропадают.
- Звук видео не записывается.
- Записывается приблизительно 1/8 от периода времени. (При записи 8 минут, результирующая длительность видеоклипа составит приблизительно 1 минуту.)
Доступное время записи отображается приблизительно в 8 раз больше. При переключении в режим записи поверьте доступное время записи.
- При выполнении снимков большого размера экран может потемнеть, поскольку требуется время на обработку сигнала. Это не является неисправностью.

[Нерезкое изображение]

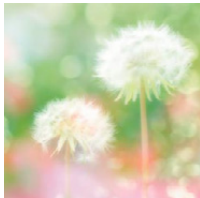

Этот эффект придает размытости всему изображению, делая его более мягким.

- Отображение экрана записи будет задерживаться дольше, чем обычно, и экран будет выглядеть так, как будто кадры пропадают.

[Звездный фильтр]



Благодаря этому эффекту изобр. точечных источ. света превращ. в звезды.

- Отображение экрана записи будет задерживаться дольше, чем обычно, и экран будет выглядеть так, как будто кадры пропадают.

[Цветовой акцент]



Эффект позвол. оставить один цветной объект, придавая выразительность.

■ Настройка цвета, который нужно оставить на снимке

- 1 Поместите цвет, который нужно оставить, в рамку в центре экрана, а затем нажмите [MENU/SET].**

- В случае нажатия [DISP.] происходит возврат к шагу **1**.

- 2 Проверьте установленный цвет, а затем нажмите [MENU/SET].**

- Установленный цвет запоминается даже в случае выключения фотокамеры. В таком случае операция начинается с шага **2**.



- В зависимости от объекта съемки заданный цвет, возможно, оставить на снимке не удастся.

Съемка выразительных сцен на открытом воздухе

Режим записи:    

Установив режим записи в положение [🏃], [📷], [📷👤] или [👤], можно эффективнее делать снимки, соответствующие таким условиям, как спорт, снег, пляж и плавание с маской.

- Цветовой тон изображения может измениться, если снимок делается несоответствующим способом.
- Не удастся установить следующие параметры, поскольку камера регулирует их автоматически.
– [Светочувств.]/[Инт. экспоз.]/[Мин. выдержка]/[Инт.разреш.]/[Цвет.режим]/[Корр.кр.гл.]

Режим Спорт

Установите это положение, если хотите произвести съемку спортивных или других быстро происходящих событий.

- 1 Нажмите [MODE].
- 2 Нажмите ▲/▼/◀/▶ для выбора [Спорт], затем нажмите [MENU/SET].

- Скорость затвора может уменьшиться до 1 секунды.
- Данный режим подходит для съемки объектов на расстоянии 5 м или более.

Режим Снег

Этот режим позволяет получить изображение снега максимального белого цвета на снимках лыжных курортов или снежных горных вершин.

- 1 Нажмите [MODE].
- 2 Нажмите ▲/▼/◀/▶ для выбора [Снег], затем нажмите [MENU/SET].

- Баланс белого устанавливается на [AWB].
- Во избежание проникновения воды убедитесь в отсутствии посторонних частиц (например, песка, волосы, пыли и т. д.) и полностью закройте боковую дверцу до щелчка. Кроме того, прочитайте раздел “(Важная информация) О характеристиках водонепроницаемости/пылезащищенности и ударостойкости камеры” (P10) до использования камеры.

Режим “Пляж и подводное плавание”

Это режим оптимально подходит для съемки под водой и на пляже. Автоматически включается глубиномер. Его показания отображают приблизительную глубину погружения. С помощью [Передача цвета] (P115) в меню [Зап.] можно делать снимки под водой без потери красного оттенка.

- 1 Нажмите [MODE].
- 2 Нажмите ▲/▼/◀/▶ для выбора [Пляж и плав.с маской], затем нажмите [MENU/SET].

■ Относительно [Индикат.глубины]

Обязательно выполните функцию [Индикат.глубины] в меню [GPS/датчик], чтобы установить значение глубиномера перед погружением под воду.

- 1 Нажмите [MENU/SET].
- 2 Нажмите ▲/▼/◀/▶ для выбора меню [GPS/датчик], а затем нажмите [MENU/SET].
- 3 Для выбора ▲/▼ нажмите [Индикат.глубины], а затем нажмите [MENU/SET].
 - Отображается экран подтверждения. Глубиномер будет установлен на 0 м, если выбрано [Да]. Выйдите из меню, завершив настройку.

■ Индикация на экране под водой

При нажатии [DISP.] несколько раз отображается экран информации об окружении для глубиномера и т. д.

Ⓐ Глубиномер

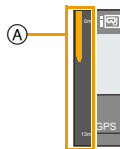

• Глубиномер показывает значение глубины до 13 м на 3 уровнях.

Когда мигает третий уровень	Вы приближаетесь к глубине 13 м, являющейся предельной для данного устройства. Осторожно.
Мигает весь измеритель глубины	Существует опасность превышения глубины 13 м.

• Камера будет автоматически настраиваться на оптимальное качество подводной съемки, исходя из информации о глубине. В этом случае значок, показывающий качество изображения, изменится.

	Настройка обеспечивает оптимальное качество подводной съемки на глубине 3 м, когда отображается .
	Настройка обеспечивает оптимальное качество подводной съемки на глубине от 3 м до 13 м, когда отображается .

■ Информация о балансе белого

Можно отрегулировать оттенок до предпочтительного значения с помощью [Настр.] (P101).

■ Превосходная запись красного оттенка под водой (воспроизведение цвета при подводной съемке)

При съемке под водой объекты на снимках приобретают синий оттенок. С помощью [Передача цвета] в меню [Зап.] можно делать снимки, не теряя красного оттенка объектов съемки.

1 Выберите [Передача цвета] в меню [Зап.].

2 Нажатием ▲/▼ выберите эффект, а затем нажмите [MENU/SET].

• Можно выбрать эффект из вариантов [HIGH], [MEDIUM], [LOW] или [OFF].

• Лаборатория Ichikawa Soft Laboratory изучала потерю цвета в воде по результатам измерений большого количества цветковых образцов, проведенных в океане, и разработала “Natural Light Technology” (технология естественного освещения) для воспроизведения точных и выразительных оттенков на основе постоянного исследования воспроизведения цвета снимков, сделанных под водой.*

Эта технология используется в [Передача цвета] меню [Зап.] и [Передача цвета] под пунктом [Ретуширование] в меню [Воспроизв.].

* “Natural Light Technology” (технология естественного освещения) — это технология, используемая в программном обеспечении для цифрового воспроизведения “SILKYPIX Marine Photography” лаборатории Ichikawa Soft Laboratory, разработанном для подводной съемки.



<http://www.isl.co.jp/SILKYPIX/marine/p/>

- Глубина может измеряться неточно при приложении давления спереди или сзади данного аппарата из-за нажатия руками и т. п. В таком случае рекомендуется выполнить функцию [Индикат.глубины] заново после возвращения на поверхность.
- Дисплей может значительно отличаться в зависимости от погодных условий (атмосферное давление, температура воздуха) или температуры морской воды.
- Для более точного измерения глубины перед погружением рекомендуется выполнить [Индикат.глубины].
- Сразу после вынимания из воды и т. д. камера может измерять атмосферное давление не точно. Подробнее прочтите в “Об измеренных высоте и атмосферном давлении” (P143).
- Во избежание проникновения воды убедитесь в отсутствии посторонних частиц (например, песка, волосы, пыли и т. д.) и полностью закройте боковую дверцу до щелчка. Кроме того, прочитайте раздел “(Важная информация) О характеристиках водонепроницаемости/пылезащищенности и ударостойкости камеры” (P10) до использования камеры.
- После использования камеры погрузите ее в мелкую емкость с пресной водой на 10 минут или меньше, затем вытрите воду сухой мягкой тканью. (P13)
- [Передача цвета] изначально устанавливается в положение [LOW] на фотокамере.
- В зависимости от условий съемки или окружающей среды проявление эффекта [Передача цвета] может быть разным.

Дополнительный подводный режим

Оптимально подходит для съемки под водой на глубине свыше 13 м при использовании морского футляра (DMW-MCFT5: поставляется отдельно) Можно использовать [Передача цвета] (P115) в меню [Зап.] и выполнять снимки под водой без потери красного оттенка.

* Данная камера обладает характеристиками водонепроницаемости/пылезащищенности, соответствующими стандарту "IP68". Это дает возможность подводной съемки в течение 60 минут на глубине 13 м.

1 Нажмите [MODE].

2 Нажмите ▲/▼/◀/▶ для выбора [Доп. подводный режим], а затем нажмите [MENU/SET].

■ Фокусировка под водой (Фиксированная автоматическая фокусировка)

Можно зафиксировать фокус перед съемкой при помощи блокировки АФ. Такой режим удобен для съемки быстро движущегося объекта и т.п.

1 Нацельте участок автофокусировки на объект съемки.

2 Для фиксации фокусировки нажмите ◀.

- Значок блокировки АФ появляется, когда объект сфокусирован.
- Нажмите ◀ еще раз для отмены блокировки АФ.
- Нажатие кнопки масштабирования отменяет блокировку АФ. В таком случае сфокусируйтесь на объекте и еще раз зафиксируйте фокус.
- Нельзя установить блокировку АФ при установке [Режим аф] на [☒].

■ Информация о балансе белого

Можно отрегулировать оттенок до предпочтительного значения с помощью [Настр.] (P101).

■ Превосходная запись красного оттенка под водой (воспроизведение цвета при подводной съемке)

При съемке под водой объекты на снимках приобретают синий оттенок. С помощью [Передача цвета] в меню [Зап.] можно делать снимки, не теряя красного оттенка объектов съемки.

1 Выберите [Передача цвета] в меню [Зап.].

2 Нажатием ▲/▼ выберите эффект, а затем нажмите [MENU/SET].

- Можно выбрать эффект из вариантов [HIGH], [MEDIUM], [LOW] или [OFF].

- Во избежание проникновения воды убедитесь в отсутствии посторонних частиц (например, песка, волосы, пыли и т. д.) и полностью закройте боковую дверцу до щелчка. Кроме того, прочитайте раздел "(Важная информация) О характеристиках водонепроницаемости/пылезащищенности и ударостойкости камеры" (P10) до использования камеры.
- После использования камеры погрузите ее в мелкую емкость с пресной водой на 10 минут или меньше, затем вытрите воду сухой мягкой тканью. (P13)
- **Позиционирование невозможно под водой, поскольку сигналы GPS не достигают камеры.**
- Если в воде находится значительное количество частиц, установите вспышку на [☒].
- [Передача цвета] изначально устанавливается в положение [LOW] на фотокамере.
- В зависимости от условий съемки или окружающей среды проявление эффекта [Передача цвета] может быть разным.

Выполнение панорамных снимков

(Режим панорамного снимка)

Режим записи: 

Изображения записываются последовательно во время горизонтального или вертикального перемещения камеры, а затем все снимки объединяются в одно панорамное изображение.

1 Нажмите [MODE].

2 Нажмите ▲/▼/◀/▶ для выбора [Панорамный снимок], а затем нажмите [MENU/SET].

3 Нажмите ▲/▼ для выбора направления съемки, а затем нажмите [MENU/SET].

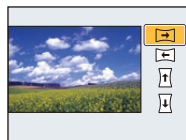

4 Нажмите ▲/▼ для выбора эффектов изображения, а затем нажмите [MENU/SET].

- Можно добавить такой же эффект изображения, как в режиме творческого управления, и таким же действием, как в режиме творческого управления (за исключением [Эффект мыльницы] и [Эффект миниатюры]).
- Подробную информацию о соответствующих эффектах см. на [P76–79](#).
- Во время записи панорамного снимка следующие эффекты изображения режима творческого управления не видны на экране:
 - [Нерезкое изображение]/[Звездный фильтр]
- Если вы не собираетесь добавлять эффект изображения, выберите [OFF].

5 После подтверждения направления записи нажмите [MENU/SET].

- Отобразится горизонтальная/вертикальная контрольная линия.
В случае нажатия ► происходит возврат к пункту **3**.

6 Для фокусировки нажмите наполовину кнопку затвора.

7 Нажмите кнопку затвора до конца и сделайте снимок, вращая камеру по небольшому кругу в направлении, выбранном в шаге 3.

Запись слева направо

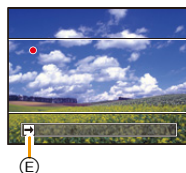
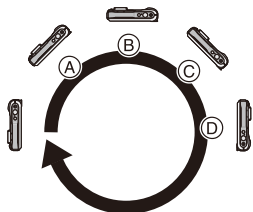

Перемещайте камеру единым круговым движением в течение примерно 8 секунд.

- Перемещайте камеру с постоянной скоростью.

Изображения, возможно, не будут записываться правильно, если камера перемещается слишком быстро или слишком медленно.

- Ⓐ 1 секунду
- Ⓑ 2 секунды
- Ⓒ 3 секунды

- Ⓓ 4 секунды
- Ⓔ Направление записи и панорамирование (Руководство)

8 Еще раз нажмите кнопку затвора для завершения фотоснимка.

- Запись также будет завершена, если камера во время записи останется неподвижной.

■ Технология панорамной съемки

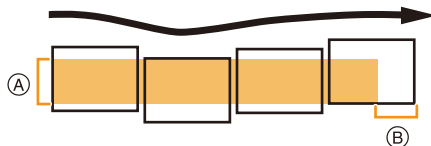

- Ⓐ Равномерно перемещайте камеру в направлении записи. Если камера дрожит слишком сильно, изображения, возможно, не будут записаны или панорамное изображение будет узким (меньшим).
- Ⓑ Смещайте камеру к границе зоны, которую вы хотите снять. (Граница зоны не отобразится в последнем кадре)

- Положение трансфокатора зафиксировано на режиме широкоугольной съемки.
- [Стабилиз.] устанавливается на [OFF].
- Фокус, баланс белого и экспозиция устанавливаются на оптимальное значение для первого изображения. Поэтому, если во время записи значительно изменится фокусировка или яркость, все панорамное изображение, возможно, не будет записано с подходящей фокусировкой или яркостью.
- Баланс белого устанавливается на [AWB] во время применения эффекта изображения.
- При объединении изображений в один панорамный снимок в некоторых случаях объект может выглядеть искаженным или будут видны стыки.
- Количество записываемых пикселей в горизонтальном и вертикальном направлении зависит от направления записи и количества объединяемых изображений. Максимальное количество пикселей указывается далее.

Направление записи	Разрешение по горизонтали	Разрешение по вертикали
Горизонтальное	8000 пикселей	1080 пикселей
Вертикальное	1440 пикселей	8000 пикселей

- Панорамное изображение, возможно, не удастся выполнить или изображения не будут правильно объединены при записи следующих объектов или при следующих условиях записи.
 - Объекты одного, однородного цвета или с повторяющимися формами (например, небо или пляж)
 - Движущиеся объекты (люди, животные, автомобили, волны, качающиеся на ветру цветы и т. д.)
 - Объекты, цвет или форма которых меняется за короткое время (например, изображение на дисплее)
 - Темные места
 - Места с мигающими источниками света, например, флуоресцентными лампами или свечами

■ Воспроизведение

	▲	Начало воспроизведения панорамных снимков*1/пауза*2
	▼	Остановка

*1 Если производилась фильтрация изображений для воспроизведения с помощью [Слайд шоу] (P147) или [Фильтр.воспр.] (P149), появляется экран выбора. Нажатием ▲/▼ выберите [Воспр. панораму], а затем нажмите [MENU/SET].

*2 Вы можете выполнить кадровую перемотку вперед/назад нажатием ►/◀ во время паузы.

Выполнение снимков в соответствии с записываемой сценой (Режим сцены)

Режим записи: 

При выборе режима сцены фотокамера установит оптимальный для данного снимка баланс цветов и экспозицию.

- 1 Нажмите [MODE].
- 2 Для выбора [Сюжетный реж.] нажмите $\blacktriangle/\blacktriangledown/\blacktriangleleft/\blacktriangleright$, а затем нажмите [MENU/SET].
- 3 Для выбора необходимого меню сцены нажмите $\blacktriangle/\blacktriangledown/\blacktriangleleft/\blacktriangleright$, а затем нажмите [MENU/SET].

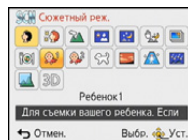

- Чтобы изменить режим сцены нажмите [MENU/SET], выберите [Сюжетный реж.] с помощью $\blacktriangle/\blacktriangledown/\blacktriangleleft/\blacktriangleright$, а затем нажмите [MENU/SET].
- В режиме сцены не удастся установить следующие параметры, поскольку камера регулирует их автоматически.
– [Светочувст.]/[Инт. экспоз.]/[Мин. выдержка]/[Инт.разреш.]/[Цвет.режим]

[Портрет]

При съемке людей вне помещения в дневное время данный режим позволяет улучшить внешний вид снимаемых людей и придать их коже более здоровый оттенок.

■ Приемы работы с режимом ПОРТРЕТ

Для достижения оптимальной эффективности этого режима:

- ❶ Нажмите и удерживайте кнопку масштабирования как можно дальше в сторону телережима.
- ❷ Для достижения максимальной эффективности данного режима подойдите ближе к объекту съемки.

[Ровная кожа]

При съемке людей вне помещения в дневное время данный режим позволяет сделать кожу даже еще более мягкой на вид, чем при помощи режима [Портрет]. (Это эффективно при съемке людей от уровня груди и выше.)

■ Приемы работы с режимом РОВНАЯ КОЖА

Для достижения оптимальной эффективности этого режима:

- ❶ Нажмите и удерживайте кнопку масштабирования как можно дальше в сторону телережима.
- ❷ Для достижения максимальной эффективности данного режима подойдите ближе к объекту съемки.

- Если часть фона или другие объекты в кадре имеют цвет кожи, они также будут сглажены.
- Режим ровной кожи неэффективен при недостаточной яркости.

[Пейзаж]

Этот режим позволяет снимать пейзажи с широким ракурсом.

[Ночн. портрет]

Этот режим позволяет выполнять снимки человека и фона практически с реальной яркостью.

■ Приемы работы с режимом НОЧН. ПОРТРЕТ

- **Используйте вспышку. (Можно установить на [⚡ⓈⓄ].)**
- Попросите снимаемого человека не двигаться при выполнении снимка.

- Для съемки рекомендуется пользоваться штативом и автоматическим таймером.
- Выдержка может удлиниться до 4 секунд.
- Вследствие необходимости обработки данных затвор после съемки может находиться в закрытом состоянии (не более 4 секунд). Это не неисправность.
- При съемке в условиях недостаточной освещенности могут стать заметными помехи.

[Ночн. пейзаж]

Этот режим позволяет получить яркие снимки ночного пейзажа.

- Для съемки рекомендуется пользоваться штативом и автоматическим таймером.
- Выдержка может удлиниться до 4 секунд.
- Вследствие необходимости обработки данных затвор после съемки может находиться в закрытом состоянии (не более 4 секунд). Это не неисправность.
- При съемке в условиях недостаточной освещенности могут стать заметными помехи.

[Портат.ноч.снимок]

Этот режим позволяет выполнить, с большой скоростью, несколько снимков ночной сцены и затем объединить их в один. Таким образом удается избежать дрожания и шума даже при съемке с руки.

- Не двигайте камеру во время последовательной съемки.
- При съемке изображений в темных местах или съемке движущихся объектов могут отображаться помехи.

[HDR]

Можно объединять несколько снимков с различными уровнями экспозиции в один снимок с богатыми оттенками. Можно свести к минимуму потерю плавного перехода от ярких участков к темным в случае, например, большой контрастности между фоном и объектом съемки.

■ Что такое HDR?

HDR означает “высокий динамический диапазон” и относится к технике для отображения широкого диапазона контрастности.

- Не передвигайте камеру во время непрерывной съемки после нажатия кнопки затвора.
- Нельзя сделать следующий снимок, пока не будет завершено объединение снимков.
- Движущийся объект может быть записан с неестественной размытостью.
- Непрерывная съемка может не получаться при определенных условиях записи. В таком случае записывается одиночный снимок.

[Еда]

В этом режиме фотокамера позволяет делать снимки продуктов питания с передачей натуральных оттенков и исключает влияние освещения, например, в ресторане.

[Ребенок1]/[Ребенок2]

Он позволяет делать снимки детей со здоровым оттенком кожи. При использовании вспышки ее свет слабее, чем обычно.

Можно установить различные дни рождения и имена для [Ребенок1] и [Ребенок2]. Можно указать, чтобы они появлялись во время воспроизведения или чтобы на записанном изображении проставлялась отметка, используя [Отпеч симв] (P160).

■ Установка дня рождения/Настройка имени

1 Для выбора ▲/▼ или [Возраст] нажмите [Имя], а затем нажмите [MENU/SET].

2 Для выбора [SET] нажмите ▲/▼, а затем нажмите [MENU/SET].

3 Введите день рождения или имя.

День

рождения: ◀/▶: Выберите элементы (год/месяц/день)

▲/▼: Настройка

[MENU/SET]: Установить

Имя: Подробную информацию о том, как вводить символы, см. в разделе “Ввод текста” на P94.

- Когда установлены день рождения или имя, [Возраст] или [Имя] автоматически устанавливается на [ON].
- При выборе [ON], когда день рождения или имя не зарегистрированы, автоматически появляется экран настройки.

4 Нажмите ▼ для выбора [Вых.] и затем нажмите [MENU/SET] для завершения.

■ Для отмены [Возраст] и [Имя]

Выберите [OFF] в шаге 2.

- Возраст и имя можно распечатывать при помощи стандартного программного обеспечения “PHOTOfunSTUDIO”, которое находится на компакт-диске CD-ROM (поставляется в комплекте).
- Если [Возраст] или [Имя] установлен в [OFF] даже после установки дня рождения или имени, возраст или имя не будут отображаться.
- Скорость затвора может уменьшиться до 1 секунды.

[Дом.животное]

Выбирайте его при съемке домашнего животного, например, собаки или кошки.

Можно задать дату рождения и кличку питомца.

Информация о [Возраст] или [Имя] приведена в разделе [Ребенок1]/[Ребенок2] на P91.

[Закат]

Выберите этот режим для съемки заката солнца. Он позволяет получить выразительные снимки солнца красного цвета.

[Выс. чувств.]

Этот режим минимизирует вибрацию объектов и позволяет снимать эти объекты в слабо освещенных помещениях.

■ Размер и формат снимка

Выберите размер снимка 3М (4:3), 2,5М (3:2), 2М (16:9) или 2,5М (1:1).

[Звездное небо]

Этот режим позволяет получить выразительные снимки звездного неба или темного объекта.

■ Установка скорости затвора

Выберите выдержку [15 сек.], [30 сек.].

- Для открытия экрана обратного отсчета нажмите кнопку затвора до конца. Не двигайте камеру после открывания этого окна. По завершении обратного отсчета для обработки данных на протяжении времени, равного заданной скорости затвора, отображается сообщение [Подождите...].

■ Приемы работы с режимом ЗВЕЗДНОЕ НЕБО

- Затвор открывается на 15, 30 секунд. Пользуйтесь штативом. При съемке также рекомендуется пользоваться автоспуском.

[Сквозь Стекло]

Удаленные объекты получают приоритет при фокусировке.

Этот режим хорошо подходит для съемки ландшафта через чистое стекло, например, автомобиля или здания.

- Если окно грязное или запыленное, камера может сфокусироваться на стекле.
- Изображения могут не выглядеть естественно в случае цветного стекла. В этом случае необходимо изменить баланс белого. (P99)

[Режим 3D фото]

Изображения записываются последовательно во время горизонтального перемещения камеры, а затем два автоматически выбранных снимка объединяются в одно 3D изображение.

Для просмотра 3D изображений требуется телевизор с поддержкой 3D (Данное устройство обеспечивает воспроизведение в 2D).

Обратитесь к [P217](#) за детальной информацией о методе воспроизведения.

■ Приемы работы в режиме 3D фото

Начните запись, а затем горизонтально перемещайте камеру слева направо.

- Во время записи отображается подсказка.
- Переместите камеру приблизительно на 10 см в пределах приблизительно 4 секунд, используя подсказку.

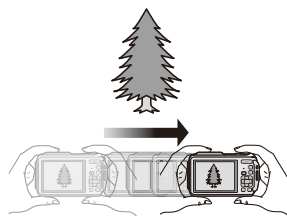

■ Как избежать ошибок во время съемки в 3D

- Съемка объекта, который не двигается.
- Съемка в хорошо освещенном месте, таком как на улице и т.п.
- Зафиксируйте фокусировку и выдержку, нажав наполовину кнопку затвора, затем полностью нажмите кнопку затвора и перемещайте камеру.
- Если начать запись, когда объект находится немного вправо от центра, объект будет ближе к центру на последнем изображении.

■ Нельзя записывать 3D изображения в вертикальной ориентации.

- 3D изображения сохраняются в формате MPO (3D).
- Положение трансфокатора зафиксировано на режиме широкоугольной съемки.
- Размер изображения установлен на 2М (16:9).
- Светочувствительность ISO настраивается автоматически. Тем не менее, светочувствительность ISO увеличивается, позволяя установить высокую скорость затвора.
- В режиме 3D фото невозможно записывать видео.
- Запись может не выполняться в зависимости от условий записи в следующих случаях. Возможно не удастся достичь эффекта 3D, либо записанное изображение может деформироваться даже в том случае, если запись была возможной.
 - Если объект слишком темный/яркий
 - Если яркость объекта изменяется
 - При движении объекта
 - Недостаточная контрастность

Ввод текста

Во время записи можно вводить имена детей и домашних животных, а также названия мест. Знаки можно вводить, когда отображается экран, подобный показанному справа. (Вводить можно только буквы алфавита и символы.)



1 Нажмите ▲/▼/◀/▶, чтобы выбрать текст, а затем нажмите [MENU/SET] для записи.

- Переместите кнопку курсора на [A^ha], а затем нажмите [MENU/SET] для переключения между [A] (прописные), [a] (строчные), [1] (цифры) и [&] (специальные символы).
- Чтобы постоянно вводить один и тот же символ, переместите курсор, нажимая [T] на кнопке масштабирования.
- Можно выполнить следующие операции, перемещая курсор к элементу и нажимая [MENU/SET]:
 - [␣]: Ввод пробела
 - [Удал.]: Удаление символа
 - [◀]: Перемещение курсора положения ввода влево
 - [▶]: Перемещение курсора положения ввода вправо
- Можно вводить следующие символы и цифры.
 - Можно ввести максимум 30 символов. (Максимум 9 символов при установке имен в [Опред. лица]).
 - Можно ввести максимум 15 символов для [\], [Г], [J], [•] и [–] (Максимум 6 символов при установке имен в [Опред. лица]).

2 Нажмите ▲/▼/◀/▶ для перемещения курсора к [Уст.], а затем нажмите [MENU/SET] для завершения ввода текста.

- Если весь введенный текст не помещается на экране, текст можно прокручивать.
- Отображается в порядке: информация о названии местонахождения, [Заголовок], [Геогр. пункт], [Имя] ([Ребенок1]/[Ребенок2], [Дом.животное]), [Имя] ([Опред. лица]).

Использование меню [Зап.]

Подробная информация о настройках меню [Зап.] приведена в P48.

[Формат]

Применимые режимы:        

Это позволяет выбрать формат снимков, соответствующий способу печати или воспроизведения.

Установки	Описание настроек
[4:3]	[Формат] телевизора 4:3
[3:2]	[Формат] 35 мм пленочной камеры
[16:9]	[Формат] телевизора высокой четкости и т. д.
[1:1]	Квадратное форматное соотношение





- При печати края записанных снимков могут обрезаться, поэтому необходимо выполнить проверку перед печатью. (P264)

[Разм. кадра]

Применимые режимы: 

Установите количество пикселей. Чем выше количество деталей, тем более детализованными выглядят снимки даже при печати на больших листах.





[Формат]: [4:3]

Установки	Размер снимка
[16M]	4608×3456
[10M  *	3648×2736
[5M  <td>2560×1920</td>	2560×1920
[3M  *	2048×1536
[1M  *	1280×960
[0.3M  <td>640×480</td>	640×480



[Формат]: [3:2]

Установки	Размер снимка
[14M]	4608×3072
[9M  *	3648×2432
[4.5M  *	2560×1712
[2.5M  *	2048×1360
[0.3M  *	640×424

[Формат]: [16:9]

Установки	Размер снимка
[12M]	4608×2592
[7.5M  *	3648×2056
[3.5M  *	2560×1440
[2M  *	1920×1080
[0.2M  *	640×360

[Формат]: [1:1]

Установки	Размер снимка
[12M]	3456×3456
[7.5M  *	2736×2736
[3.5M  *	1920×1920
[2.5M  *	1536×1536
[0.2M  *	480×480



* Этот элемент нельзя установить в интеллектуальном автоматическом режиме.

- При изменении формата установите размер снимка снова.
- В специальных режимах невозможно использовать дополнительный оптический зум, и размер снимка для  не отображается. Более подробные сведения о режимах, в которых нельзя использовать дополнительный оптический зум, см. на P65.
- В зависимости от объекта съемки и условий записи фотоснимки могут быть мозаичными.

[Качество]

Применимые режимы:          

Установите коэффициент сжатия, с которым будут сохраняться снимки.

Установки	Описание настроек
 ([Выс/качество])	Отдавая приоритет качеству изображения
 ([Стандарт])	При использовании стандартного качества изображения и увеличении числа снимков без изменения количества пикселей

• В следующем случае [Качество] устанавливается на .

– [Выс. чувств.] (Режим сцены)

• Во время 3D записи отображаются следующие значки.

 ([3D+выс.кач.]): Одновременно записываются изображения MPO и высококачественные изображения JPEG.

 ([3D+станд.кач.]): Одновременно записываются изображения MPO и стандартные изображения JPEG.

[Светочувст.]

Применимые режимы:  **P M**

Позволяет устанавливать чувствительность к свету (светочувствительность ISO). Установка более высокого значения позволяет выполнять снимки даже в недостаточно освещенных местах, при этом снимки не выходят темными.

Установки	Описание настроек
[AUTO]	Светочувствительность ISO автоматически настраивается под яркость. • Максимум [1600]
[ISO] ([i.ISO])	Светочувствительность ISO настраивается в соответствии с движениями объекта съемки и яркостью. • Максимум [1600] • Скорость затвора не фиксируется, когда кнопка затвора нажата наполовину. Она постоянно изменяется в соответствии с движением объекта, пока кнопка затвора не будет нажата полностью.
[100]/[200]/ [400]/[800]/ [1600]/[3200]	Светочувствительность ISO запоминается для разных настроек.

	[100] ← → [3200]	
Место съемки (рекомендуется)	Достаточная освещенность (вне помещения)	Недостаточная освещенность
Скорость затвора	Низкая	Высокая
Помехи	Незначительное	Значительные
Дрожание объекта	Значительные	Незначительное

- Информацию о фокусном расстоянии вспышки при установленном [AUTO] см. P67.
- Нельзя выбрать [AUTO] или [ISO] в режиме ручной экспозиции.
- Чувствительность ISO автоматически устанавливается в следующих условиях.
 - Если [Серийн.съемк] в меню [Зап.] установлено на 
 - Информация о записи видеок кадров
- Выдержка устанавливается в зависимости от настройки [Светочувст.], как показано в таблице ниже.

[Светочувст.]	Скорость затвора (сек)
AUTO/[ISO]	Выдержка изменяется автоматически в соответствии с настройкой светочувствительности ISO.
100/200/400	4 до 1/1300
800/1600	1 до 1/1300
3200	1/4 до 1/1300

[Бал. бел.]

Применимые режимы:  **P** **M**       **SCN**

На солнечном свете, под лампами накаливания или в других подобных условиях объекты белого цвета приобретают красноватый или голубоватый оттенок, данный элемент корректирует белый цвет, устанавливая его ближе к тому, который виден глазом, в соответствии с источником света.

Установки	Описание настроек
[AWB] ([Автом. баланс белого])	Автоматическая корректировка
[☀] ([Дневной свет])	При выполнении снимков на улице в ясную погоду
[☁] ([Облачно])	При выполнении снимков на улице в пасмурную погоду
[☷] ([Тень])	При выполнении снимков на улице в тени
[☹] ([Накаливание])	При выполнении снимков под лампами накаливания
[☑] ([Уст. б. бел.])	Используется значение, установленное при помощи [☑SET]
[☑SET] ([Установка Уст. б. бел.])	Установка вручную

- При флуоресцентном освещении, подсветке светодиодами и пр. соответствующий баланс белого будет изменяться в зависимости от типа освещения, поэтому используйте функцию **[AWB]** или **[☑SET]**.
- Настройка баланса белого запоминается, даже если камера выключена. (Тем не менее, настройка баланса белого для режима сцены возвращается на **[AWB]**, если режим сцены изменяется.)
- Баланс белого фиксируется в положении **[AWB]** при следующих условиях.
 - Режим “Пляж и подводное плавание”
 - Дополнительный подводный режим
 - **[Пейзаж]/[Ночн. портрет]/[Ночн. пейзаж]/[Портат.ноч.снимок]/[Еда]/[Закат]/[Звездное небо]**
(Режим сцены)

■ Автоматический баланс белого

В зависимости от преобладающих на время съемки условий, снимки могут иметь красноватый или голубоватый оттенок. Кроме того, при использовании нескольких источников освещения или при отсутствии цвета, близкого к белому, автоматический баланс белого может не функционировать надлежащим образом. В таком случае следует установить баланс белого на режим, отличный от [AWB].

- 1 Автоматический баланс белого будет работать в пределах такого диапазона.
 - 2 Голубое небо
 - 3 Облачное небо (дождь)
 - 4 Экран телевизора
 - 5 Солнечный свет
 - 6 Белый свет лампы дневного освещения
 - 7 Свет лампы накаливания
 - 8 Восход и заход солнца
 - 9 Освещение свечами
- К= Температура света по шкале Кельвина

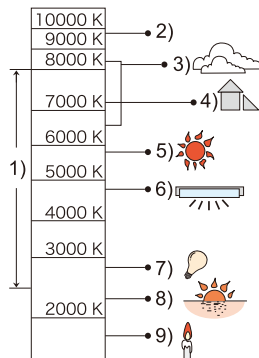

Настройка баланса белого вручную

Задайте установленное значение баланса белого. Используйте в соответствии с условиями съемки.

- 1 Выберите [SET] и нажмите [MENU/SET].
- 2 Наведите фотокамеру на белый лист бумаги или похожий белый предмет, так чтобы рамка в центре экрана заполнилась белым цветом и затем нажмите [MENU/SET].
 - Баланс белого может быть настроен неправильно, если предмет слишком яркий или слишком темный. Установите баланс белого снова после регулировки соответствующей яркости.
 - Выйдите из меню по завершении установки.

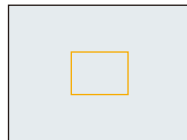

Точная настройка баланса белого

Если получить необходимый оттенок при помощи настройки баланса белого не удастся, можно выполнить точную настройку баланса белого.

- Точная настройка возможна только при установке для баланса белого значения [☆]/[☀]/[☁]/[☾]/[☽]/[☼].

1 Выберите “Баланс белого” для точной настройки, а затем нажмите [DISP.], чтобы отобразить [Настр.].

2 Чтобы настроить баланс белого нажмите несколько раз ◀/▶.

◀ [Красный]: Нажмите, если оттенок голубоватый.

▶ [Синий]: Нажмите, если оттенок красноватый.

- Чтобы вернуться к начальной установке баланса белого выберите [0].





3 Для завершения нажмите [MENU/SET].

- Значок баланса белого на экране станет красным или синим.
- Точная настройки баланса белого проявляется на снимке при использовании вспышки.
- Баланс белого можно точно настроить отдельно для каждого режима баланса белого.
- Даже при выключении фотокамеры значение точной настройки баланса белого сохраняется.
- Уровень точной настройки баланса белого в [☼] сбрасывается на [0] при сбросе баланса белого с помощью функции [☼SET].
- В режиме “Пляж и плавание с маской” или дополнительном подводном режиме баланс белого устанавливается на [AWB], но возможна его точная настройка.
- Точную настройку баланса белого нельзя выполнить для [B&W] и [SEPIA] в [Цвет.режим].

[Режим аф]





Применимые режимы: 

Это позволяет выбирать метод фокусирования, соответствующий размещению и количеству объектов.

Установки	Описание настроек
 ([Распознавание лиц])	Камера автоматически распознает лицо человека. (максимальное количество – 15 зон) Затем будет выполнена настройка фокусировки и экспозиции для идеального отображения лица, независимо от того, в какой части изображения оно находится.
 ([Следящий АФ]) ^{*1}	Фокусировку можно отрегулировать по указанному объекту. Фокусировка будет сохраняться на объекте, даже если тот будет двигаться. (Динамическое слежение)
 ([23-зонный]) ^{*2}	Для каждой зоны АФ предусмотрена фокусировка до 23 точек включительно. Это действенно в случаях, когда объект съемки находится не в центре экрана. (Рамка зоны АФ будет такой же, что и при настройке форматного соотношения.)
 ([1-зонный])	Фотокамера фокусируется на объекте съемки в участке автофокусировки в центре экрана.
 ([Точечный]) ^{*2}	Фотокамера фокусируется на ограниченном узком участке на экране.

*1  будет использоваться во время видеозаписи или использования [Интервал. съемка].

*2 Для видеосъемки используется метод фокусировки .

- В следующих случаях для [Режим аф] устанавливается настройка .
 - [Эффект миниатюры] (Режим творческого управления)
 - [Звездное небо] (Режим сцены)
- Она будет зафиксирована на  при установке [Опред. лица] на [ON].
- В следующих случаях установить  невозможно.
 - [Нерезкое изображение] (Режим творческого управления)
 - Дополнительный подводный режим
 - Режим панорамного снимка
 - [Ночн. пейзаж]/[Портат.ноч.снимок]/[Еда] (Режим сцены)
- В следующих случаях установить  невозможно.
 - [Сепия]/[Динамический монохром]/[Высоко-динам.]/[Эффект мыльницы]/[Нерезкое изображение] (Режим творческого управления)
 - Режим панорамного снимка
 - [B&W]/[SEPIA] ([Цвет.режим])

■ Информация о [👤] ([Распознавание лиц])

Следующие рамки зоны автофокусировки отображаются, когда камера распознает лица.



Желтый:

При нажатии кнопки затвора наполовину, рамка становится зеленой, когда камера выполняет фокусирование.

Белый:

Отображается при обнаружении более одного лица. Другие лица, которые находятся на том же расстоянии, что и лица внутри желтых зон автофокусировки, также оказываются в фокусе.

- При определенных условиях съемки, включая следующие случаи, функция распознавания лиц может не работать, и определение лиц будет невозможным. [Режим аф] включен в [📷] ([📷] во время видеосъемки).
 - Лицо не обращено к камере
 - Лицо находится под углом
 - Лицо слишком яркое или слишком темное
 - Когда на лицах недостаточно контраста
 - Когда часть лица скрыта за солнцезащитными очками и пр.
 - Когда лицо на экране очень маленькое
 - Быстрое движение
 - Объект не является человеком
 - При дрожании камеры
 - При использовании цифрового увеличения
 - При съемке под водой
- Если камера регистрирует нечто отличное от лица, измените настройки на отличные от [👤].

■ Настройка [Fn2] ([Следящий АФ])

Наведите рамку автофокусировки со слежением на объект и нажмите **▼** для фиксации объекта.

Ⓐ Рамка АФ со слежением

- После распознавания объекта съемки зона АФ обозначается желтой рамкой, при этом происходит постоянная автоматическая корректировка фокуса при движении объекта (динамическое слежение).
- АФ со слежением отключается при повторном нажатии **▼**.

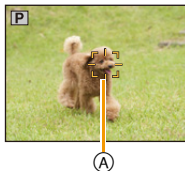

- Функция динамического слежения может не работать в следующих случаях.
 - Если объект слишком мал
 - Если место съемки слишком темное или светлое
 - Если объект перемещается слишком быстро
 - Если фон имеет такой же или похожий цвет, что и объект
 - Если имеет место дрожание
 - Если используется масштабирование
 - При съемке под водой
- При неудачной блокировке автофокусировки рамка сопровождения автофокусировки загорится красным цветом, а затем исчезнет. Нажмите **▼** снова.
- Камера в режиме [Режим аф] записывает изображения как [■], когда объект зафиксирован или динамическое слежение не работает.

[Быстр. АФ]

Применимые режимы: [A] [P] [M] [S] [A-LOCK] [B] [P] [SCN]

Пока камера удерживается в устойчивом положении, камера будет автоматически регулировать фокусировку, затем при нажатии затвора регулировка фокуса будет выполнена быстрее. Это полезно, например, если нужно не пропустить возможность выполнить снимок.

Настройки: [ON]/[OFF]

- Заряд аккумулятора расходуется быстрее, чем обычно.
- Если при фокусировке возникают сложности, снова нажмите наполовину кнопку затвора.
- Не работает во время АФ со слежением.
- [Быстр. АФ] нельзя установить в следующих случаях.
 - [Ночн. портрет]/[Ночн. пейзаж]/[Портат.ноч.снимок]/[Звездное небо] (Режим сцены)

[Опред. лица]

Применимые режимы: 

Распознавание лиц — это функция, выполняющая поиск лица, напоминающего зарегистрированное лицо, и автоматически устанавливающая приоритет фокусировки и экспозиции. Даже если человек находится сзади или в конце группы людей на фотографии, камера все равно выполнит четкий снимок.

Настройки: [ON]/[OFF]/[MEMORY]

[Опред. лица] изначально установлено на [OFF] на камере.
[Опред. лица] автоматически включится [ON], если зарегистрировано изображение лица.

• Следующие функции также будут работать с функцией распознавания лиц.

В режиме записи

– Отображение соответствующего имени при обнаружении камерой зарегистрированного лица* (если для зарегистрированного лица задано имя)

В режиме воспроизведения

– Отображение имени и возраста (если информация зарегистрирована)
– Выборочное воспроизведение снимков, выбранных из числа снимков, зарегистрированных с помощью функции распознавания лиц ([Подборка катег.] в [Фильтр.воспр.]).

* Отображаются имена максимум 3 лиц. Порядок отображаемых лиц при выполнении снимков определяется в соответствии с порядком регистрации.



- Во время серийной съемки [Опред. лица] информацию о снимке можно присоединить только к первому снимке.
- [Опред. лица] не гарантирует надежного распознавания человека.
- При использовании функции Распознавание лиц может потребоваться больше времени для выбора и определения характерных черт лица, чем при использовании обычного обнаружения лиц.
- Даже если информация о распознавании лиц зафиксирована, снимки, снятые с установкой [Имя] в положение [OFF], не будут классифицироваться по категориям в [Подборка катег.] ([Фильтр.воспр.]).
- Даже при изменении информации о распознавании лиц (P108) информация о распознавании лиц для уже выполненных снимков не изменится.
Например, если имя изменилось, снимки, записанные до изменения, не будут распределены по категориям с помощью распознавания лиц в [Подборка катег.] ([Фильтр.воспр.]).
- Для изменения информации об имени в сделанных снимках выполните [REPLACE] в [Ред. расп. лиц] (P171).
- [Опред. лица] нельзя использовать в следующих случаях.
 - Режимы записи, которые не позволяют выполнять настройку на  из [Режим аф]
 - [Режим 3D фото] (Режим сцены)
 - Информация о записи видеокладов

Настройки лиц

Можно зарегистрировать такую информацию, как имена и дни рождения, для изображений лиц максимум 6 человек.

Регистрацию можно упростить, выполнив несколько изображений лиц каждого человека (максимум 3 снимка на каждую регистрацию).

- 1 Выберите [Опред. лица] в меню [Зап.] и затем нажмите [MENU/SET].
- 2 Для выбора [MEMORY] нажмите ▲/▼, а затем нажмите [MENU/SET].
- 3 Нажмите ▲/▼/◀/▶ для выбора рамки определения незарегистрированного лица, а затем нажмите [MENU/SET].

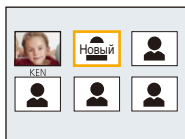

- 4 Выполните снимок, осуществляя регулировку лица с помощью контрольной линии.

- Отображается экран подтверждения. Выполняется при выборе [Да].
- Лица других объектов, не являющихся людьми (домашних животных и т. д.) зарегистрировать нельзя.
- При нажатии [DISP.] отображается пояснение о портретной съемке.

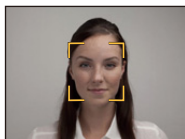

5 Выберите элемент для редактирования с помощью ▲/▼, а затем нажмите [MENU/SET].

Параметр	Описание настроек
[Имя]	<p>❶ Для выбора [SET] нажмите ▼, а затем нажмите [MENU/SET].</p> <p>❷ Введите имя.</p> <ul style="list-style-type: none"> • Подробную информацию о том, как вводить символы, см. в разделе “Ввод текста” на P94.
[Возраст]	<p>❶ Для выбора [SET] нажмите ▼, а затем нажмите [MENU/SET].</p> <p>❷ Нажмите ◀/▶ для выбора элементов (год/месяц/день), затем нажмите ▲/▼ для установки и затем нажмите [MENU/SET].</p>
[Знак фокус]	<p>Измените отображаемый значок фокусировки, когда объект находится в фокусе.</p> <p>Нажмите ▲/▼ для выбора значка фокусировки и затем нажмите [MENU/SET].</p>
[Доб.изобр.]	<p>Добавление изображений лица.</p> <p>(Добавить изображения)</p> <p>❶ Выберите рамку определения незарегистрированного лица, а затем нажмите [MENU/SET].</p> <p>❷ Выполните пункт 4 в “Настройки лиц”.</p>
	<p>Чтобы удалить одно из изображений лица.</p> <p>(Удаление)</p> <p>Нажмите ◀/▶ для выбора удаляемого изображения лица, затем нажмите [MENU/SET].</p> <ul style="list-style-type: none"> • Если зарегистрировано только одно изображение, его нельзя удалить. • Отображается экран подтверждения. Выполняется при выборе [Да].

- Выйдите из меню по завершении установки.

■ Точка записи при регистрации изображений лиц

- Во время регистрирования лицо должно быть анфас с открытыми глазами и закрытым ртом, а очертания лица, глаз и бровей не закрыты волосами.
- Убедитесь, что во время регистрации на лицо не падает слишком большая тень. (Вспышка не сработает во время регистрации.)

(Хороший пример для регистрации)

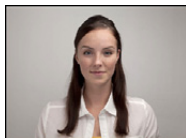

■ Если нет распознавания во время записи

- Зарегистрируйте лицо одного и того же человека в помещении и на улице, либо с разным выражением лица и под разными углами съемки. (P107)
- Дополнительно зарегистрируйте на месте съемки.
- Если зарегистрированное лицо не распознано, выполните корректировку с помощью повторной регистрации.
- При определенных выражениях лица и окружении распознавание лиц может быть невозможным или лица могут распознаваться неправильно, даже если лица зарегистрированы.

Измените или удалите информацию о зарегистрированном человеке

Можно изменять изображения или информацию уже зарегистрированного человека. Также можно удалить информацию о зарегистрированном человеке.

- 1 Для выбора [MEMORY] нажмите ▼, а затем нажмите [MENU/SET].
- 2 Нажмите ▲/▼/◀/▶ для выбора редактируемого или удаляемого изображения лица и затем нажмите [MENU/SET].
- 3 Для выбора пункта меню нажмите ▲/▼, а затем нажмите [MENU/SET].

Параметр	Описание настроек
[Ред. данных]	Изменение информации о уже зарегистрированном человеке. Выполните пункт 5 в “Настройки лиц”.
[Приоритет]	Фокусировка и экспозиция предпочтительно регулируются по лицам с более высоким приоритетом. Нажмите ▲/▼/◀/▶ для выбора приоритета и затем нажмите [MENU/SET].
[Удал.]	Удаление информации о зарегистрированном человеке. • Отображается экран подтверждения. Выполняется при выборе [Да].

- Выйдите из меню по завершении установки.

[Инт. экспоз.]

Применимые режимы: P M

Если фон и объект значительно отличаются по яркости, контраст и экспозиция регулируются автоматически для максимально реалистичной передачи изображения.

Настройки: [ON]/[OFF]

- [i] на экране становится желтым во время действия [Инт. экспоз.].
- Даже при установке [Светочувст.] на [100] [Светочувст.] может быть установлено на более высокое значение, чем [100], если снимок выполняется при установке [Инт. экспоз.] на действительное значение.
- При некоторых условиях эффект компенсации может быть не достигнут.

[Мин. выдержка]

Применимые режимы: P M

Установив [Мин. выдержка] на более низкое значение, можно выполнить яркие снимки в местах с недостаточной освещенностью. Можно также установить более высокое значение для уменьшения размытия объекта.

Настройки: [AUTO], [1/125], [1/60], [1/30], [1/15], [1/8], [1/4], [1/2], [1]

Установка минимальной скорости затвора	[1/125] [1]
Яркость	Темнее Ярче
Дрожание	Незначительное Значительное

- При выполнении снимков обычно устанавливается на [AUTO]. (При выборе минимальной скорости затвора, отличающейся от [AUTO], на экране появляется [MIN].)
- В зависимости от настройки [Светочувст.] выдержка может ограничиваться значениями короткой выдержки.
- Если выбрана настройка [AUTO], скорость затвора может быть установлена в 1 секунду, когда нет особого дрожания для стабилизации с помощью [Стабилиз.], или когда для [Стабилиз.] установлено значение [OFF].
- Установка [Мин. выдержка] на более низкое значение может увеличить вероятность дрожания, поэтому при выполнении снимков рекомендуется использовать штатив и автоматический таймер.
- Установка [Мин. выдержка] на более высокое значение может привести к затемнению снимка, поэтому рекомендуется записывать снимок в хорошо освещенном месте. Если достичь надлежащей экспозиции не удастся, [MIN] будет мигать красным при нажатии кнопки затвора наполовину.

[Инт.разреш.]

Применимые режимы:  **P** **M**        SCN

Снимки с четкими контурами и разрешением можно делать, используя технологию интеллектуального разрешения.

Установки	Описание настроек
[ON]	[Инт.разреш.] активировано.
[i.ZOOM]	Включается [Инт.разреш.], и коэффициент масштабирования увеличивается до приблизительно 2 раз с незначительным ухудшением качества изображения.
[OFF]	—

• Информацию о интеллектуальном увеличении см. в [P65](#).

[Цифр. увел]

Применимые режимы:  **P** **M**        SCN

Это может увеличить объекты еще больше, чем при оптическом увеличении, дополнительном оптическом увеличении или [i.ZOOM].

Настройки: [ON]/[OFF]

- Подробную информацию см. на [P65](#).
- В режиме макро зума настройка фиксируется на [ON].

[Серийн.съемк]

Применимые режимы:         

Фотоснимки записываются непрерывно, пока нажата кнопка затвора.

Снимки, выполненные с установкой [40] и [60], записываются как одна группа снимков (P44).

Установки	Описание настроек	Количество записываемых снимков
[i] (Интеллектуальный серийный)* ¹	<ul style="list-style-type: none"> Скорость серийной съемки устанавливается примерно на 2 кадра в секунду или 5 кадров в секунду в соответствии с движением объекта. При съемке быстро движущегося объекта или перемещении камера скорость серийной съемки возрастает. Количество записываемых снимков в режиме серийной съемки ограничено числом от 4 до 8. 	100 снимков* ²
[12AF] (2кадр/с Аф-непрерывная) [15AF] (5кадр/с Аф-непрерывная)	<ul style="list-style-type: none"> Фокус, экспозиция и баланс белого корректируются для каждого снимка, записанного во время серийной съемки. 	100 снимков* ²
[10] (10кадр/с Аф-единичная)	<ul style="list-style-type: none"> Фокусировка, экспозиция и баланс белого фиксируются при выполнении первого снимка. 	7 снимков
[40] (40кадр/с Аф-единичная)* ³ [60] (60кадр/с Аф-единичная)* ³	<ul style="list-style-type: none"> Фокусировка, экспозиция и баланс белого фиксируются при выполнении первого снимка. Снимки, выполненные в режиме серийной съемки, будут записаны как единая группа снимков серийной съемки. При установке на [60] диапазон записи уменьшается. 	30 снимков 60 снимков
[3] (Импульс вспышки)* ⁴	<ul style="list-style-type: none"> Фотоснимки выполняются непрерывно со вспышкой. Для фокусировки, масштабирования, экспозиции, скорости затвора, светочувствительности ISO и уровня вспышки фиксируются настройки, примененные для первого снимка. Настройка вспышки фиксируется на [4]. 	5 снимков
[OFF]	—	

*1 Можно настроить, только если установлен интеллектуальный автоматический режим.

*2 Количество записываемых снимков при серийной съемке ограничено условиями съемки, типом и/или состоянием используемой карты.

*3 Этот элемент нельзя установить в интеллектуальном автоматическом режиме.

*4 Данный вариант возможен только в режиме программы АЭ.

- При выборе [40], [60] или [3] настройка размера снимка выполняется так, как показано ниже.

Форматное соотношение	[40]	[60]	[3]
[4:3]	[5M], [3M], [0.3M]	[2.5M], [0.3M]	[3M]
[3:2]	[4.5M], [2.5M], [0.3M]	[3M], [0.3M]	[2.5M]
[16:9]	[3.5M], [2M], [0.2M]	[3.5M], [0.2M]	[2M]
[1:1]	[3.5M], [2.5M], [0.2M]	[2M], [0.2M]	[2.5M]

- При некоторых условиях эксплуатации и продолжении записи снимков может понадобиться некоторое время для выполнения следующего снимка.
- **Для сохранения на карте памяти снимков, выполненных в режиме серийной съемки, может понадобиться некоторое время. При непрерывном выполнении снимков во время сохранения максимальное количество записываемых снимков уменьшается. Для непрерывной съемки рекомендуется использовать высокоскоростную карту памяти.**
- При выборе [2AF] или [5AF] прогнозирование фокусировки происходит в интервале, определенном на условии приоритета скорости серийной съемки. Таким образом, попытка сделать снимок быстро движущегося объекта может оказаться затруднительной, или же потребуются время на фокусировку.
- Если установлен параметр [10], [40] или [60], запись может быть ярче или темнее со второго снимка в зависимости от изменений яркости объекта.
- Запись осуществляется электронным затвором, если выбрано [40] или [60], поэтому записанное изображение может отображаться искаженным.
- При использовании автоспуска количество записываемых снимков в режиме серийной съемки устанавливается на 3. (5 снимков в [3])
- Скорость серийной съемки (снимков в секунду) может замедлиться в зависимости от условий съемки, например, в местах с недостаточной освещенностью, в случае, если установлена высокая светочувствительность ISO и т.д.
- Режим серийной съемки не отменяется при выключении камеры.
- **В качестве настройки вспышки устанавливается [3] (кроме для [3]).**
- При выполнении снимков в режиме серийной съемки при помощи встроенной памяти запись данных снимка занимает некоторое время.
- При нижеперечисленных условиях использование серийной съемки невозможно.
 - [Эффект мыльницы]/[Эффект миниатюры]/[Нерезкое изображение]/[Звездный фильтр] (Режим творческого управления)
 - [Портат.ноч.снимок]/[HDR]/[Звездное небо]/[Режим 3D фото] (Режим сцены)
 - При использовании [Интервал. съемка]

[Интервал. съемка]

Применимые режимы: 

Можно установить начальное время записи, интервал записи и количество изображений, а затем автоматически записать снимки таких объектов, как животные и растения во времени. Снимки записываются как одна группа снимков (P44).

Можно создавать видеокдры с помощью [Видео интер. съемки] в меню [Воспроизв.]. (P164)

• **Заблаговременно установите дату и время.** (P28)

• **Запись на встроенную память невозможна. Используйте карту.**

■ **Установка начала времени записи/интервала/количества снимков**

1 Для выбора пункта меню нажмите ▲/▼, а затем нажмите [MENU/SET].

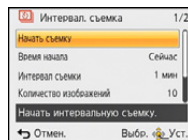

Параметр	Описание настроек
[Время начала]	[Сейчас]: Запись начинается при полном нажатии кнопки затвора.
	[Задать время начала]: Можно установить время для начала записи в пределах 24 часов вперед. Выберите время начала (часы/минуты) с помощью ◀/▶, выполните настройку с помощью ▲/▼, а затем для установки нажмите [MENU/SET].
[Интервал съемки] [Количество изображений]	Устанавливается количество выполняемых снимков и интервал записи. Выберите элемент (интервал записи/количество выполняемых снимков) с помощью ◀/▶, выполните настройку ▲/▼, а затем для установки нажмите [MENU/SET]. [Интервал съемки]: Можно установить время в пределах от 10 секунд до 1 минуты с 10-секундным возрастанием и от 1 минуты до 30 минут с 1-минутным возрастанием. • Установка может выполняться с 1-минутным интервалом или 5-минутным интервалом в зависимости от выдержки. [Количество изображений]: Можно установить количество снимков в пределах от 10 до 1000 с возрастанием в 10 снимков.
[Сигнал]	[ON]: Пользователь предупреждается о начале записи звуковым сигналом и миганием вспомогательной лампочки AF.
	[OFF]: Предупреждающего звука нет. также вспомогательная лампа AF не мигает.

2 Для выбора [Начать съемку] нажмите ▲/▼, а затем нажмите [MENU/SET].

3 Полностью нажмите кнопку затвора.

- Запись начинается автоматически.
- Во время ожидания записи данное устройство выключается автоматически, если интервал записи установлен на 40 секунд или более. [Интервал. съемка] выполняется даже при выключенном питании. Когда наступает время записи, питание включается автоматически. Чтобы включить питание вручную, нажмите кнопку на камере [ON/OFF] или нажмите и удерживайте [▶].
- Чтобы остановить начавшуюся интервальную съемку, нажмите кнопку [MENU/SET] или [▶] при включенном питании и завершите запись на экране подтверждения.

- Эта функция не используется в камере системы безопасности.
- Если вы оставите камеру для выполнения [Интервал. съемка], учитывайте возможность хищения.
- При продолжительном использовании в таких холодных местах, как лыжные курорты или высокогорье, или в теплых, влажных местах, может возникнуть неисправность. Поэтому будьте осторожны.
- В случае установки интервала записи на значение меньше 1 минуты, когда предыдущая запись еще не закончилась, запись может быть пропущена.
- Не рекомендуется использовать [Интервал. съемка] для подводной съемки.
- В случае установки [Сигнал] на [ON] раздается предупреждающий звуковой сигнал. Убедитесь, что эта настройка подходит для условий съемки.
- Перед началом записи установлено определенное положение трансфокатора.
- Использование этой функции невозможно в следующем случае.
 - [Режим 3D фото] (Режим сцены)
- При использовании [Интервал. съемка] позиционирование GPS не работает.
- Рекомендуется использовать полностью заряженный аккумулятор.
- В ситуациях, когда требуется более длительное время записи, например при записи в [Звездное небо] режима сцены или при записи в темном месте, рекомендуется использовать сетевой адаптер (поставляется отдельно).
- Рекомендуется пользоваться штативом при выполнении [Интервал. съемка] с использованием сетевого адаптера (поставляется отдельно).
- [Интервал. съемка] будет отменено на полпути в следующих случаях.
 - При израсходовании заряда аккумулятора
 - Если нет места для записи изображений
- Во время интервальной съемки не подключайте кабель AV (поставляется отдельно), микро-кабель HDMI (поставляется отдельно) или соединительный кабель USB (поставляется в комплекте).

[Цвет.режим]

Применимые режимы:        

Установка различных цветовых эффектов, таких как более резкое, яркое изображение или изображение в тонах сепии.

Установки	Описание настроек
[STANDARD]	Это стандартная настройка.
[Happy] ^{*1}	Изображение с увеличенной яркостью и четкостью.
[VIVID] ^{*2}	Снимок станет более четким.
[B&W]	Снимок станет черно-белым.
[SEPIA]	Снимок получит оттенок сепии (коричневатый).

*1 Можно настроить, только если установлен интеллектуальный автоматический режим.

*2 Можно настроить только в режиме программы АЭ или в режиме ручной экспозиции.

[Передача цвета]

Применимые режимы:        

• Подробную информацию см. на P82.

[Всп. ламп. АФ]

Применимые режимы:        

Вспомогательная лампочка АФ освещает объект при нажатии кнопки затвора наполовину, упрощая фокусировку для камеры в случае съемки в условиях недостаточной освещенности. (При некоторых условиях записи отображаются более крупные зоны автофокусировки.)

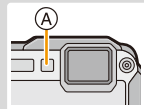

Настройки: [ON]/[OFF]

- Эффективное расстояние вспомогательной лампы АФ не превышает приблизительно 1,5 м.
- Если вы не желаете использовать вспомогательную лампочку автофокусировки  (например, при съемке животных в условиях недостаточной освещенности) установите [Всп. ламп. АФ] в [OFF]. В этом случае фокусировка на объекте съемки усложняется.
- В следующих случаях [Всп. ламп. АФ] устанавливается на [OFF].
 - [Пейзаж]/[Ночн. пейзаж]/[Портат.ноч.снимок]/[Закат]/[Сквозь Стекло] (Режим сцены)



[Корр.кр.гл.]

Применимые режимы:  **P** **M**        **SCN**

При выборе функции уменьшения эффекта красных глаз ([], []) функция цифровой коррекции красных глаз выполняется при каждом срабатывании вспышки. Камера автоматически обнаруживает красные глаза и исправляет снимок.

Настройки: [ON]/[OFF]

- Доступно только при установке [Режим аф] на [] и включенном обнаружении лиц.
- При некоторых обстоятельствах красные глаза исправить нельзя.

[Стабилиз.]

Применимые режимы:  **P** **M**        **SCN**

При использовании данного режима во время съемки выявляется вибрация и камера автоматически ее компенсирует, позволяя получать изображения без искажений.

Настройки: [ON]/[OFF]

- В следующих случаях для настройки параметра устанавливается значение [OFF].
 - [Звездное небо]/[Режим 3D фото] (Режим сцены)
- В следующих случаях для настройки устанавливается значение [ON]:
 - [Портат.ноч.снимок] (Режим сцены)
 - Информация о записи видеоклипов
- Функция стабилизатора может работать неэффективно в следующих случаях.
 - При нажатии кнопки затвора старайтесь избегать дрожания фотокамеры.
 - При значительном дрожании.
 - Если увеличение слишком большое.
 - В диапазоне цифрового увеличения.
 - При съемке со слежением за двигающимися объектами.
 - При слишком низкой скорости затвора, во время съемки внутри помещения или в темном месте.

[Отпеч.даты]

Применимые режимы:        

Можно делать снимки с датой и временем записи.

Установки	Описание настроек
[БЕЗ ВРЕМ.]	Ставится отметка года, месяца и дня.
[СО ВРЕМ.]	Ставится отметка года, месяца, дня, часа и минут.
[OFF]	—

- Установленная информация для снимков, записанных при установленном [Отпеч.даты], не может быть удалена.
- При распечатке снимков с [Отпеч.даты] в фотоателье или с помощью принтера в случае выбора печати с датой дата будет напечатана поверх другой.
- Если время не было установлено, невозможно поставить отметку с информацией о дате.
- В следующих случаях для настройки параметра устанавливается значение [OFF],
 - При использовании автобрекетинга
 - [Режим 3D фото] (Режим сцены)
 - При использовании [Серийн.съемк]
 - Информация о записи видеокладов
- [Отпеч симв], [Изм.разм.] и [Подрезка] не могут быть установлены для изображений, записанных с использованием активированной функции [Отпеч.даты].
- Даже если снимок сделан с функцией [Отпеч.даты], установленной на [OFF], можно снабдить снимки отметками даты с использованием функции [Отпеч симв] (P160) или настроить параметр печати даты (P169, 228).

[Уст. часов]

- Более подробная информация приведена на P28.

Использование меню [Видео]

Подробная информация о настройках меню [Видео] приведена в [P48](#).

- Меню [Видео] не отображается в следующих случаях.
 - [Нерезкое изображение]/[Звездный фильтр] (Режим творческого управления)
 - [Режим 3D фото] (Режим сцены)

[Формат записи]

Применимые режимы:       

Настройка формата данных видеоизображений.

Установки	Описание настроек
[AVCHD]	Этот формат данных подходит для воспроизведения на телевизоре высокой четкости и т. п.
[MP4]	Этот формат данных подходит для воспроизведения на ПК и т. п.

[Кач-во зап.]

Применимые режимы: 

Настройка качества изображения видео.

При выборе [AVCHD]

Параметр	Размер	Частота кадров	Скорость передачи данных	Форматное соотношение
[FHD/50p/Ⓐ] ^{*1, 2}	1920×1080	50p	28 Мбит/с	16:9
[FHD/50p] ^{*1}				
[FHD/50i/Ⓐ] ^{*2}	1920×1080	50i	17 Мбит/с	
[FHD/50i]				
[HD/50p/Ⓐ] ^{*2}	1280×720	50p	17 Мбит/с	
[HD/50p]				

*1 Формат AVCHD Progressive

*2 Возможность записи информации GPS

При выборе [MP4].

Параметр	Размер	Частота кадров	Скорость передачи данных	Форматное соотношение
[FHD/25p]	1920×1080	25p	20 Мбит/с	16:9
[HD/25p]	1280×720		10 Мбит/с	
[VGA/25p]	640×480		4 Мбит/с	4:3

■ Обозначения значка

- Ⓐ Формат
- Ⓑ Возможность записи информации GPS
- Ⓒ Размер
- Ⓓ Частота кадров



• Что такое скорость передачи данных

Это объем потока данных в течение определенного промежутка времени, и качество повышается, когда количество данных растет. В данном устройстве используется метод записи "VBR". "VBR" — это аббревиатура для "Variable Bit Rate" (переменная скорость передачи данных), при котором скорость передачи данных (объем потока данных в течение определенного промежутка времени) автоматически меняется в зависимости от объекта съемки. Поэтому при записи объекта с резкими движениями время записи сокращается.

[Непрер. АФ]

Применимые режимы: 

Выполняется непрерывная фокусировка на объекте, на который был установлен фокус.

Настройки: [ON]/[OFF]

- Задайте для функции значение [OFF], чтобы зафиксировать фокус в положении, с которого начиналась видеосъемка.
- В следующем случае настройка устанавливается на [OFF].
 - [Звездное небо] (Режим сцены)

[Шумоподав.]

Применимые режимы: 

Это предотвращает автоматическую запись шума ветра.

Настройки: [AUTO]/[OFF]

- При установке [Шумоподав.] качество звука отличается от обычного.
- В следующем случае устанавливается значение [OFF].
 - [Эффект миниатюры] (Режим творческого управления)

Съемка с использованием функции GPS

Применимые режимы:

Перед использованием прочтите “Информация о GPS” на P9 и “Соглашение о лицензии на использование данных названий местонахождений” на P241.

■ Информация о “GPS”

GPS означает [Global Positioning System] (глобальная система позиционирования) — система, позволяющая проверить местонахождение с помощью спутников GPS. Расчет текущего местонахождения на основе принятых радиоволн, в том числе информации об орбите и информации о времени с различных спутников GPS, называется определением положения (позиционированием). Данное устройство также поддерживает навигационную спутниковую систему позиционирования “GLONASS”, контролируемую российским правительством. Камера вместе с изображением может записать информацию о местонахождении и широту/долготу, а также автоматически корректировать время.

■ Прием сигналов со спутников GPS

- При использовании рекомендуется удерживать камеру неподвижно в течение некоторого времени под открытым небом, направив антенну вверх.
- В приведенных ниже местах невозможен правильный прием радиоволн со спутников GPS, поэтому определение положения может быть невозможным, или может произойти серьезная ошибка.
 - В помещениях/под землей или под водой/в лесу/во время путешествия на поезде или автомобиле и т. д./вблизи зданий или между ними/вблизи высоковольтных линий электропередач/ в туннелях/вблизи мобильных телефонов с диапазоном рабочей частоты 1,5 ГГц и др.

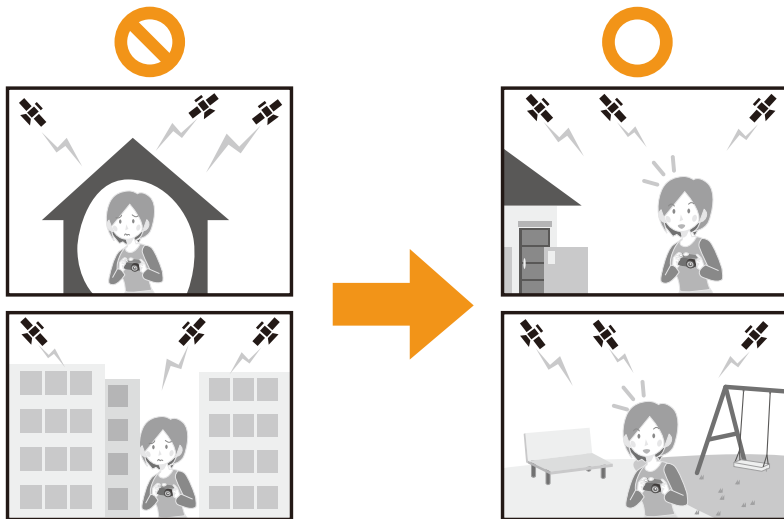

- Не закрывайте антенну GPS руками и т. п.
- Не держите устройство внутри металлического футляра или подобного контейнера во время определения положения. Определение положения невозможно, когда устройство накрыто металлом и др.

Получение информации GPS

Если для параметра [Установ. GPS] установлено значение [ON], позиционирование выполняется через равные промежутки времени. При успешном позиционировании определяется информация о названии местонахождения и широта/долгота. Подробнее относительно отображения на экране полученной информации можно прочесть в разделе “Относительно дисплея состояния и результатов позиционирования” на [P123](#).

• Если на момент покупки в настройках установлена автоматическая коррекция времени по GPS, [Установ. GPS] автоматически устанавливается на [ON].

1 Выберите [Установ. GPS] из меню [GPS/датчик], затем нажмите [MENU/SET].

2 Нажмите ▲/▼ для выбора параметров, а затем нажмите [MENU/SET].

Установки	Описание настроек
[ON]	Камера будет принимать радиоволны от спутников GPS. • Позиционирование выполняется даже при выключенном устройстве.
[OFF]	—
[INFO]	Позволяет подтвердить и обновить текущее состояние приема. • Отображается при установке [ON]. • Подробные сведения см. в разделе “Обновление информации GPS” на P125 .

- Выйдите из меню по завершении установки.
- Индикатор состояния GPS светится во время позиционирования. Кроме того, если индикатор состояния GPS светится при выключенном устройстве, параметр [Установ. GPS] установлен на [ON].

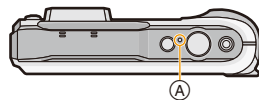

Ⓐ Индикатор состояния GPS

• В случае установки параметра [Установ. GPS] на [ON] функция GPS работает даже тогда, когда данное устройство выключено. Электромагнитные волны от данного устройства могут влиять на другие электронные приборы, поэтому устанавливайте для параметра [Установ. GPS] значение [OFF] или для параметра [Режим “В самолете”] значение [ON] и выключайте данное устройство, находясь на борту самолета, в больнице и т. п.

Относительно дисплея состояния и результатов позиционирования

Во время позиционирования GPS на экране записи отображается значок состояния позиционирования. При успешном позиционировании отображается название расположения и широта/долгота.

- Ⓐ Информация о названии местонахождения
- Ⓑ Значок индикации состояния позиционирования
- Ⓒ Значок индикации результатов позиционирования

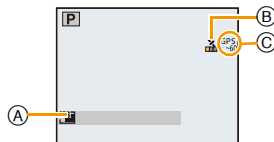

■ Относительно значка индикации состояния позиционирования

Определение положения осуществляется данным устройством при приеме радиоволн с 3 или более спутников GPS.



- Полоса указывает на количество принимаемых спутников GPS. Когда полоса заполнена и позиционирование выполнено успешно, индикатор светится синим цветом.

[]: Импортирование значений широты/долготы завершено.

[]: Поиск информации о названии местоположения завершен.

- Даже в условиях хорошего приема позиционирование временами может быть невозможно из-за состояния спутников GPS. В этом случае рекомендуется выполнить [Изм.положения] (P125).

■ Относительно значка индикации результатов позиционирования

	Время, прошедшее после успешного определения положения
[]	В течение последних 5 минут
[]	Между 5 минутами и 1 часом назад
[]	Между 1 часом и 2 часами назад
[]	Более 2 часов назад
[]	Когда данные о позиционировании отсутствуют

■ Если позиционирование выполняется длительное время

В следующих условиях позиционирование может продолжаться от 2 до 3 минут даже при хорошем приеме.

- Если позиционирование выполняется первый раз
- Если условия приема были недостаточными продолжительное время
- После замены аккумулятора
- Если камера длительное время была выключена
- Если камера перемещена на значительное расстояние от места последнего успешного позиционирования
- При установке [Установ. GPS] на [OFF]
- При установке [Режим "В самолете"] на [ON] и выключении данного устройства

• Благодаря вспомогательным данным GPS можно сократить время, необходимое для позиционирования. (P128, 131)

■ Отображается название местонахождения

- Страна/регион
- Префектура/штат
- Город/район/округ
- Поселок/деревня
- Ориентир
- Ширина/долгота (отображается после нажатия несколько раз кнопки [DISP.] на экране информации об окружении)

Информация о названии местонахождения и ширина/долгота отображаются после успешного позиционирования и записываются на сохраненных фотоснимках и видео*. При воспроизведении [▶] отображается на тех изображениях, вместе с которыми была записана информация о местонахождении, и [GPS] отображается на тех изображениях, вместе с которыми была записана информация о местонахождении.

* Информация может записываться только при съемке с использованием [MP4] или [FHD/50p/📷]/[FHD/50i/📷]/[HD/50p/📷] в формате [AVCHD]. Записывается только информация, полученная в начале съемки.

Действительная информация о текущем местонахождении отображается в виде информации о названии местонахождения по результатам поиска названий и ориентиров в базе данных этого устройства на основе долготы/широты, полученных при определении положения. (Может не отображаться самое близкое местонахождение.)

- [---] отображается, когда отсутствует действительная информация, даже если определение положения было успешным.
- Даже если информация о названии местонахождения отображается в виде [---], выбор информации о названии местонахождения может быть возможным с помощью [Редакт. данных GPS] (P126).
- Нужные ориентиры, возможно, не зарегистрированы. Информация о названиях мест верна по состоянию на октябрь 2012 г. Подробные сведения о типах ориентиров см. в разделе "Типы ориентиров" на P246.
- Информация о названиях местонахождений (названия местонахождений или ориентиров) может отличаться от официальных названий.

Сразу после определения местонахождения (и до отображения информации о названии местонахождения) на сохраняемых изображениях записывается только широта/долгота. Даже в случае неудачной попытки позиционирования во время съемки информацию о местонахождении можно записать позднее при успешной попытке.

- При воспроизведении изображений, для которых зафиксированы только широта/долгота, вы можете добавить информацию о названии места.

Обновление информации GPS

Если отображаемая информация о названии местонахождения отличается от текущего местонахождения, или если не удалось успешно выполнить определение положения, переместитесь в место, где возможен лучший прием радиоволн со спутников GPS и выполните обновление определения положения.

- Если с момента последнего успешного позиционирования прошло значительное время (отображается [$\text{GPS}_{\leftarrow-60}$], [$\text{GPS}_{\leftarrow-120}$], [$\text{GPS}_{\leftarrow120}$] и [GPS_{\rightarrow}]), рекомендуется обновить позиционирование.

Выберите [Изм.положения] из меню [GPS/датчик], затем нажмите [MENU/SET].



- Позиционирование началось; при успешном позиционировании информация о текущем положении обновится.

■ Проверка состояния приема GPS перед обновлением местоположения

1 Выберите [Установ. GPS] из меню [GPS/датчик], затем нажмите [MENU/SET].

2 Для выбора [INFO] нажмите ▲/▼, а затем нажмите [MENU/SET].

- Отображается результат последнего обновленного определения положения.

	Выполнено определение положения во времени
	Количество спутников GPS, с которых принимаются сигналы
	Широта
	Долгота

3 Нажмите [MENU/SET] на экране подтверждения информации.

- Позиционирование началось; при успешном позиционировании информация о текущем положении обновится.

■ Относительно автоматического обновления позиционирования

- Даже если вы не выполняете [Изм.положения], позиционирование произойдет автоматически сразу после включения данного устройства и будет происходить через равные промежутки времени.
- В случае установки параметра [Установ. GPS] на [ON] позиционирование продолжает выполняться через равные промежутки времени даже при выключенном устройстве. Однако, если параметр [Режим "В самолете"] установлен на [ON], позиционирование не выполняется при выключенном устройстве.
- Позиционирование при выключенном устройстве отменяется в следующих случаях.
 - Когда оставшийся заряд аккумуляторной батареи достигает уровня []
 - Если данное устройство не включается в течение определенного промежутка времени

Изменение записанной информации о названии местонахождения

Если информация, полученная при определении положения, отличается от текущего местонахождения, ее можно изменить, выбрав нужное название местонахождения или ориентир из доступных для выбора записей в базе данных этого устройства.

- Другую информацию о названии местонахождения можно выбрать, когда отображается  с названием местоположения.

- 1** Выберите [Редакт. данных GPS] из меню [GPS/датчик], затем нажмите [MENU/SET].
- 2** Нажмите ▲/▼, чтобы выбрать элемент для изменения, а затем нажмите [MENU/SET].
- 3** Нажмите ▲/▼, чтобы выбрать название местонахождения или ориентир из доступных вариантов, а затем нажмите [MENU/SET].

■ При отсутствии сохранения названий местонахождения или ориентира в снятых изображениях

При отсутствии сохранения всей информации о названии местонахождения:

Выберите [Удал.все геог.дан.] при выполнении вышеуказанного шага 2.

- Отображается экран подтверждения. Вся отображаемая информация о названии местонахождения удаляется; информация не будет сохраняться, начиная со следующей съемки изображения, если выбрать [Да].

При отсутствии сохранения конкретной информации о названии местонахождения:

Выберите [Удалить страну] и т. д. при выполнении вышеуказанного шага 3.

- Отображается экран подтверждения. Все элементы, подчиненные удаленному элементу, удаляются; информация не будет сохраняться, начиная со следующей съемки изображения, если выбрать [Да]. (Пример. Если удалена информация [Регион], удаляется также подчиненная информация [Область/Край], [Район/Город] и [Место].)

- Чтобы восстановить удаленную информацию о названии местонахождения, установите ее заново.
- Если нужное название местонахождения или ориентира не отображается в списке для выбора, выполните функцию [Мое место] (P127) перед съемкой изображения или функцию [Ред.геог.дан.] (P159) после съемки.
- Широта/долгота не удаляются даже при удалении названия местонахождения или ориентира. Установите для параметра [Установ. GPS] значение [OFF], чтобы не сохранять широту/долготу.

Переключение между отображением и скрытием информации о названии местонахождения

Переключение между отображением и скрытием информации о названии местонахождения на экране.

- 1** Выберите [Доб. инф. о месте] из меню [GPS/датчик], затем нажмите [MENU/SET].
- 2** Нажмите ▲/▼, чтобы выбрать элемент для изменения, а затем нажмите [MENU/SET].
- 3** Выберите [ON] для элементов, которые нужно отображать, и [OFF] для элементов, которые не нужно отображать, нажимая ▲/▼, а затем нажмите [MENU/SET].

Регистрация дополнительных ориентиров

В базе данных этого устройства можно дополнительно регистрировать новые ориентиры. После регистрации их можно отображать на экране или сохранять в качестве результата определения положения.

- 1** Выберите [Мое место] из меню [GPS/датчик], затем нажмите [MENU/SET].
- 2** Для выбора ▲/▼ нажмите [Нет], а затем нажмите [MENU/SET].
 - Отображается экран подтверждения. Определение положения начинается после выбора [Да].
 - После успешного определения положения отображается информация о текущем местонахождении.
- 3** После подтверждения информации GPS нажмите [MENU/SET].
- 4** Введите название ориентира.
 - Подробную информацию о том, как вводить символы, см. в разделе “Ввод текста” на P94.

■ Изменение или удаление зарегистрированных названий местонахождений

- 1** Выберите зарегистрированное название местонахождения в указанном выше шаге 2, а затем нажмите [MENU/SET].
- 2** Для выбора [Редактир.] или [Удал.] нажмите ◀/▶, а затем нажмите [MENU/SET].
 - При выборе [Редактир.] отображается экран ввода текста. Снова введите название ориентира.
 - При выборе [Удал.] записанный ориентир стирается.

- Можно зарегистрировать до 50 дополнительных ориентиров.
- Можно зарегистрировать только такую информацию, как названия ориентиров. Названия мест, например города, поселка или деревни, зарегистрировать нельзя.

Сокращение времени, необходимого для позиционирования

Применимые режимы: 

Можно сократить время позиционирования, заранее скопировав на фотокамеру необходимую для определения местонахождения расчетную информацию спутников GPS (вспомогательные данные GPS).

- Для получения/обновления вспомогательных данных GPS можно использовать “GPS Assist Tool” на ПК или функцию Wi-Fi.
- Вспомогательные данные GPS нельзя использовать, если часы не были установлены.

- Срок действия вспомогательных данных GPS составляет 30 дней.
- Вспомогательные данные GPS обновляются один раз в день.
- Сервис, который предоставляет вспомогательные данные GPS, может измениться или прекратить работу без уведомления.
(Данный сервис представлен по состоянию на январь 2013 г.)

Обновление с помощью “GPS Assist Tool”

С помощью “GPS Assist Tool” производится загрузка вспомогательных данных GPS из Интернета и их обновление в устройстве.

■ Используемые ПК

Требуется ПК с подключением к Интернету.

- Для Windows: Windows XP/Windows Vista/Windows 7/Windows 8
- Для Mac: OS X v10.4 ~ v10.8

- Если невозможно использовать “GPS Assist Tool”, загрузите вспомогательные данные GPS с сайта поддержки и скопируйте их на карту памяти.
Для получения доступа к сайту поддержки дважды щелкните по “GPSASIST.HTM”, который отображается при подключении устройства к ПК или копирования “GPS Assist Tool” на карту памяти. Подробную информацию о загрузке вспомогательных данных GPS и т. п. см. на сайте поддержки.

■ Изменение настроек прокси

Выполните настройки прокси, только если вспомогательные данные GPS не получается обновить при подключении ПК к Интернету через прокси-сервер.

① Запустите “GPS Assist Tool” и нажмите [Установки] на экране ПК.

② Выполните настройки прокси

- Для Windows:
Включите [Использовать прокси сервер.] и измените настройки.

- Для Mac:

Измените настройки с помощью экрана настроек сети отображаемого экрана настроек системной среды.

■ Обновление при подключении данного устройства к ПК

Подготовка:

Закройте все остальные работающие приложения.

- 1** Выберите [Вспомогат. Данные] в меню [GPS/датчик], а затем нажмите [MENU/SET].
- 2** Нажмите ▲/▼ для выбора [Обновить], а затем нажмите [MENU/SET].
- 3** Нажмите ▲/▼ для выбора [Подключение USB], а затем нажмите [MENU/SET].
- 4** Подключите ПК к фотокамере с помощью соединительного кабеля USB (поставляется в комплекте).
 - Проверьте направления разъемов и вставьте или извлеките их, не допуская перекосов. (В противном случае разъемы могут принять изогнутую форму, что повлечет за собой проблемы.) Подключайте устройства только к правильным разъемам. В противном случае может возникнуть неисправность.
 - Пользуйтесь только соединительным кабелем USB, который поставляется в комплекте, или фирменным. Соединительным кабелем USB производства Panasonic (DMW-USBC1: поставляется отдельно).

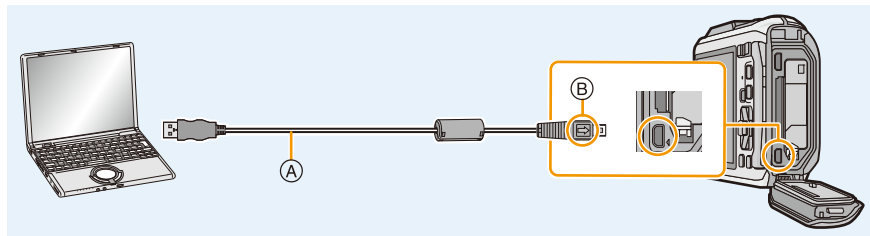

А Соединительный кабель USB (поставляется в комплекте)

В Совместите отметки и вставьте.

5 Запустите “GPS Assist Tool” на ПК.

Для Windows:

Дважды щелкните по [GPSASIST.EXE], сохраненному в подключенной фотокамере.

Для Mac:

1 Дважды щелкните по [GPSASIST.DMG], сохраненному в подключенной фотокамере.

2 Дважды щелкните по [GPSASIST].

6 Нажмите [Обновить] на экране ПК.

- Выполните шаги в соответствии с указаниями на экране ПК. После завершения обновления нажмите [Выйти].
- Не отключайте устройство от ПК до завершения обновления данных.

7 Отключите устройство от ПК и извлеките соединительный кабель USB.

- Вспомогательные данные GPS также можно обновить, если установить [Режим USB] (P59) на [Вспом. данные GPS] в меню [Настр.] при подключении данного устройства к ПК.

■ Использование устройства считывания/записи карт (имеется в продаже)

Подготовка:

Закройте все остальные работающие приложения.

Вставьте карту в данное устройство.

- 1** Выберите [Вспомогат. Данные] в меню [GPS/датчик], а затем нажмите [MENU/SET].
- 2** Нажмите ▲/▼ для выбора [Обновить], а затем нажмите [MENU/SET].
- 3** Нажмите ▲/▼ для выбора [Карта SD], а затем нажмите [MENU/SET].
 - “GPS Assist Tool” копируется на карту.
- 4** Выключите данное устройство и извлеките карту.
- 5** Вставьте карту в устройство считывания/записи карт (имеется в продаже), подключенное к ПК.
- 6** Запустите “GPS Assist Tool” на ПК.

Для Windows:

Дважды щелкните по [GPSASIST.EXE], сохраненному в папке [AD_LUMIX] на карте.

Для Mac:

- 1** Дважды щелкните по [GPSASIST.DMG], сохраненному в папке [AD_LUMIX] на карте.
- 2** Дважды щелкните по [GPSASIST].
- 7** Нажмите [Обновить] на экране ПК.
 - Выполните шаги в соответствии с указаниями на экране ПК. После завершения обновления нажмите [Выйти].
 - Не отключайте устройство от ПК до завершения обновления данных.
- 8** Извлеките карту.
- 9** Вставьте карту в данное устройство и включите устройство.
 - Вспомогательные данные GPS данного устройства обновляются.

Обновление с помощью функции Wi-Fi

Вспомогательные данные GPS можно обновить с помощью соединения с точкой беспроводного доступа, подключенной к Интернету.

- 1** Выберите [Вспомогат. Данные] в меню [GPS/датчик], а затем нажмите [MENU/SET].
- 2** Нажмите ▲/▼ для выбора [Обновить], а затем нажмите [MENU/SET].
- 3** Нажмите ▲/▼ для выбора [Wi-Fi], а затем нажмите [MENU/SET].

- Вспомогательные данные GPS обновляются.
- Отображается экран настройки соединения Wi-Fi, если не были выполнены настройки соединения Wi-Fi. Подробную информацию об установке соединения Wi-Fi см. на [P185](#).

• Соединение, использованное для обновления вспомогательных данных GPS с помощью функции Wi-Fi, не сохраняется в пункте [История подключен.] меню [Wi-Fi]. Соединение также нельзя зарегистрировать в пункте [Избранное подключен.].

Проверка срока действия вспомогательных данных GPS

Срок действия вспомогательных данных GPS составляет 30 дней. Рекомендуется использовать новые вспомогательные данные GPS.

- 1** Выберите [Вспомогат. Данные] в меню [GPS/датчик], а затем нажмите [MENU/SET].
- 2** Нажмите ▲/▼ для выбора [Дата оконч. действ.], а затем нажмите [MENU/SET].

- Во время запуска “GPS Assist Tool” на ПК срок действия также можно проверить на экране.
- Дата начала срока действия может отличаться от даты обновления из-за времени обновления вспомогательных данных GPS.

Журналы GPS

Применимые режимы: 

Журналы записей GPS

Информация о местонахождении, полученная при позиционировании GPS, непрерывно записывается в журнал GPS.

• Журналы GPS не сохраняются во встроенной памяти. Используйте карту памяти.

1 Выберите [Журнал GPS] в меню [GPS/датчик], а затем нажмите [MENU/SET].

2 Нажмите ▲/▼ для выбора [Запись журнала], а затем нажмите [MENU/SET].

- Отображается сообщение. Нажмите [MENU/SET] и выполните операцию из шага 8 в разделе "Настройка даты/времени (настройка часов)" (P28) (только в первый раз).

3 Установите [Интервал записи] и [Длительность записи].

[Интервал записи]	[60 SEC.], [30 SEC.], [15 SEC.] • В зависимости от условий приема радиоволн интервалы записи в журнал могут быть дольше.
[Длительность записи]	[ENDLESS], [48HRS], [24HRS], [12HRS], [6HRS] • Чтобы продолжить запись в журнал без установки времени окончания выполните установку на [ENDLESS].

4 Для выбора [Нач.] нажмите ▲/▼, а затем нажмите [MENU/SET].

-  отображается во время записи.

■ Окончание записи в журнал GPS

1 Выберите [Журнал GPS] в меню [GPS/датчик], а затем нажмите [MENU/SET].

2 Для выбора ▲/▼ нажмите [Запись журнала], а затем нажмите [MENU/SET].

3 Нажатием ▲/▼ выберите [Выход], а затем нажмите [MENU/SET].

• Запись в журнал GPS прекращается в следующих случаях.

– Когда оставшийся заряд аккумуляторной батареи достигает уровня .

• В следующих случаях файл будет разделен.

– Изменение даты

– Изменение зоны [Мировое время] (часового пояса)

Сохранение журналов GPS в виде файлов

Журналы GPS сохраняются в виде файлов формата NMEA.

Журналы GPS можно преобразовать в файлы формата KML.

- 1** Выберите [Журнал GPS] в меню [GPS/датчик], а затем нажмите [MENU/SET].
- 2** Для выбора ▲/▼ нажмите [Вывод файла KML], а затем нажмите [MENU/SET].
- 3** Выберите дату записи для журнала GPS, а затем нажмите [MENU/SET].

- Отображается экран подтверждения. Загрузка выполняется при выборе [Да]. Выйдите из меню по завершении загрузки.
- [O] отображается на журнале GPS, уже преобразованном в файл формата KML.

■ Место хранения журнала GPS

Журналы GPS сохраняются в следующем месте на карте памяти.

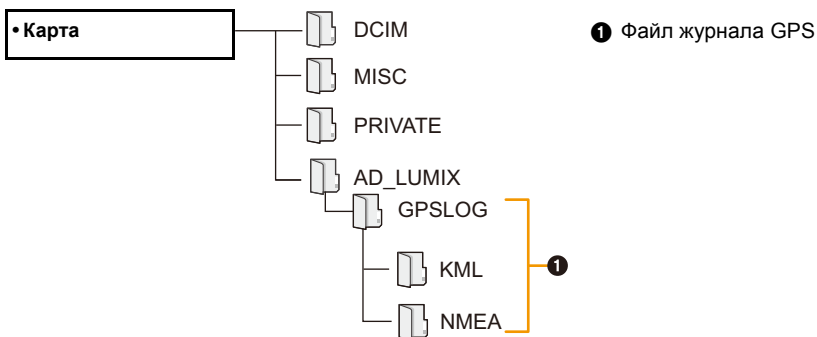

- На данном устройстве можно отобразить не более 1000 журналов GPS.
- Подробную информацию об отображении журнала GPS на ПК и совместимых форматах файлов, которые можно использовать, см. в инструкции по эксплуатации используемого приложения.

Удаление журналов GPS

- 1** Выберите [Журнал GPS] в меню [GPS/датчик], а затем нажмите [MENU/SET].
- 2** Для выбора ▲/▼ нажмите [Удалить журнал], а затем нажмите [MENU/SET].
- 3** Нажмите ▲/▼ для выбора настроек, а затем нажмите [MENU/SET].

Установки	Описание настроек
[1 DAY]	Удаляется 1 журнал GPS. Нажмите ▲/▼ для выбора журнала, который нужно удалить, а затем нажмите [MENU/SET].
[ALL]	Удаляются все журналы GPS.

- Отображается экран подтверждения. Загрузка выполняется при выборе [Да]. Выйдите из меню по завершении загрузки.

• Если файл был преобразован в формат KML, удаляется как файл в формате NMEA, так и файл в формате KML.

Работают датчики (компас/высотомер/барометр)

Применимые режимы: 

Для записанных изображений могут измеряться и регистрироваться направление, высота и атмосферное давление.

- Если на момент покупки в настройках времени включены компас/высотомер/барометр (P28), [Настройки датчика] автоматически устанавливается на [ON].

1 Выберите [Настройки датчика] из меню [GPS/датчик], затем нажмите [MENU/SET].

2 Нажатием ▲/▼ выберите [ON], а затем нажмите [MENU/SET].

- Выйдите из меню по завершении установки.
- Для переключения на экран информации об окружении несколько раз нажмите [DISP].

- (A) Компас
- (B) Высотомер
- (C) Широта
- (D) Долгота
- (E) Выполнено определение положения во времени
- (F) Барометр

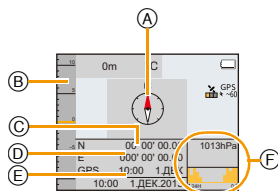

- Если для параметра [Установ. GPS] установлено значение [OFF], широта/долгота и время позиционирования не отображаются.
 - Они продолжают работать при выключенном устройстве. Чтобы компас/высотомер/барометр не продолжали работать при выключении устройства, установите для параметра [Режим "В самолете"] значение [ON]. (P53)
 - Для видеороликов* направление, высота и атмосферное давление, измеренные в начале записи, не регистрируются.
- * При записи с использованием [MP4] или [FHD/50p/G]/[FHD/50i/G]/[HD/50p/G] в формате [AVCHD]

Использование высотомера

Применимые режимы: 

Можно проверять высоту текущего местонахождения.

На момент покупки высотомер не отрегулирован.

- Диапазон отображения: от -600 м до 9000 м.

- В режиме “Пляж и плавание с маской” вместо высотомера отображается глубиномер.

Относительно глубиномера прочтите [P81](#).

(A) Высота

(B) Текущая высота

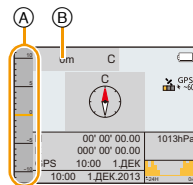

■ Относительно преобразования высоты

Отображаемая высота является относительной высотой^{*1}. Высота получается расчетным путем исходя из атмосферного давления в камере и известного значения атмосферного давления на уровне 0 м (уровень моря) = 1013 гПа^{*2}.

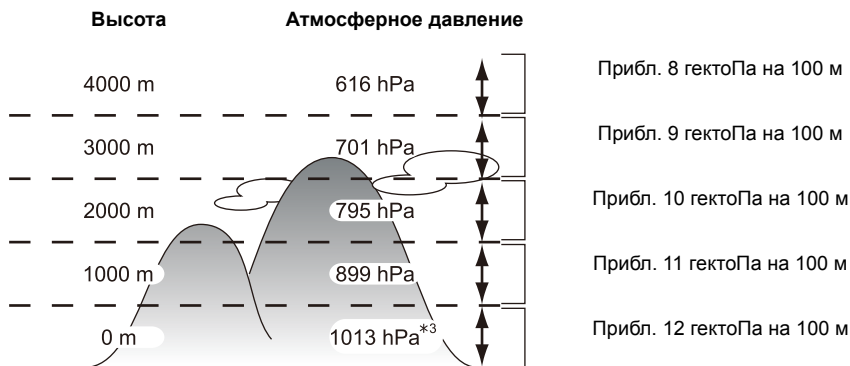

*1 Высота может быть выражена в двух видах — как высота над уровнем моря (абсолютная высота над уровнем моря) или относительная высота (разница высоты между двумя местами). В этой камере отображается относительная высота, рассчитанная исходя из отношения между высотой и атмосферным давлением в соответствии с международной стандартной атмосферой (ISA) [International Standard Atmosphere], как определено Международной организацией гражданской авиации (ICAO) [International Civil Aviation Organization].

*2 “гПа (гектопаскаль)” — единица измерения, в которой выражается атмосферное давление.

*3 Значения зависят от погоды. Периодически регулируйте с помощью [Регулировка] (P137) в [Высотомер].

Регулировка высотомера

Высотомер может регулироваться вручную или с помощью GPS.

Для измерения высоты с более высокой точностью рекомендуется периодически выполнять [Регулировка], сравнивая отображаемое значение с известным.

- 1** Выберите [Высотомер] из меню [GPS/датчик], затем нажмите [MENU/SET].
- 2** Для выбора ▲/▼ нажмите [Регулировка], а затем нажмите [MENU/SET].
- 3** Нажмите ▲/▼ для выбора параметров, а затем нажмите [MENU/SET].

Установки	Описание настроек
[GPS]	Использование информации GPS для регулировки высотомера. <ul style="list-style-type: none"> • [Установ. GPS] включается в [ON] автоматически. • Отрегулированная высота может содержать ошибки более чем на прибл. ± 50 м, в зависимости от положения спутников GPS. Если ошибка слишком большая, рекомендуется выбрать [ON] и выполнить настройки вручную. • Даже если позиционирование GPS успешно выполняется, на высоту может повлиять положение спутника и состояние сигнала. В таком случае альтиметр не будет отрегулирован. • Если установить [Установ. GPS] на [OFF], [Регулировка] автоматически устанавливается на [ON].
[ON]	Ручная регулировка высоты. Нажмите ◀/▶ для выбора элементов и коснитесь ▲/▼ для установки. <ul style="list-style-type: none"> • Регулировка возможна в диапазоне от -599 м до 8999 м.
[OFF]	Отрегулированное значение высоты восстанавливается до значения, которое было до регулировки.

■ Пример ручной регулировки высоты

(измерение высоты от земли до крыши здания)

- 1 Установите значение [ON] в [Регулировка] в [Высотомер] на земле (А), а затем установите значение высотомера 0 м.
- 2 Перейдите с земли (А) на крышу (В).
- 3 Проверьте измеренное значение высоты на крыше (В).
 - А Земля
 - В Крыша
 - С Высота здания (относительное значение)

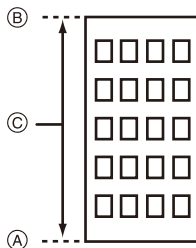

- Когда [Регулировка] устанавливается на [GPS], высота до и после записи может изменяться согласно расписанию, по которому принимаются данные GPS.
- Регулировка невозможна, если измеренное значение превышает диапазон отображения. Будет отображаться индикация [---].
- При отображении относительной высоты могут отображаться отрицательные значения, даже если устройство находится выше уровня моря, в зависимости от значения, отрегулированного с помощью функции [Регулировка] в [Высотомер].
- После регулировки может иметь место ошибка до нескольких метров. Относительно того, как сохранить отрегулированную точность, см. в "Об измеренных высоте и атмосферном давлении" (P143).

Добавление журнала высотомера

Высота регистрируется с периодичностью 15 минут и отображается на графике.

- **Заблаговременно установите дату и время. (P28)**
- **Запись на встроенную память невозможна. Используйте карту.**

1 Выберите [Высотомер] из меню [GPS/датчик], затем нажмите [MENU/SET].

2 Для выбора ▲/▼ нажмите [Запись журнала], а затем нажмите [MENU/SET].

3 Нажатием ▲/▼ выберите [ON], а затем нажмите [MENU/SET].

- (A) Значение высоты 12 часа назад
- (B) Последнее значение высоты

- Нажмите [DISP.] несколько раз на экране ожидания записи, пока появится экран с графиком высоты. Отображается график высоты за последние 12 часов.

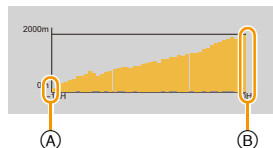

Значения за период до установки [Запись журнала] на [OFF] сохраняются в отдельный файл журнала.

В следующих случаях, даже если параметр [Запись журнала] не установлен на [OFF], запись высоты в виде отдельного файла журнала будет прервана.

- При изменении настроек времени (включая [Автоуст. врем.]
- Если изменяется настройка [Мировое время]
- Если оставшийся заряд аккумулятора равен
- При недостатке места на карте

• В следующих случаях высота не записывается.

- При установке [Режим "В самолете"] на [ON] и выключении данного устройства
- При установке [Настройки датчика] на [OFF]
- Режим "Пляж и подводное плавание"
- Дополнительный подводный режим
- При использовании [Интервал. съемка]
- При подключении к ПК или принтеру
- Информация о записи видеок кадров

Просмотр журнала высоты

Вы можете указать период для отображения записанного журнала высоты.

1 Выберите [Высотомер] из меню [GPS/датчик], затем нажмите [MENU/SET].

2 Для выбора ▲/▼ нажмите [Отобр. журнал], а затем нажмите [MENU/SET].

3 Нажмите ▲/▼ для выбора даты начала записи и нажмите [MENU/SET].

- На данном устройстве можно отобразить не более 1000 журналов высотомера.

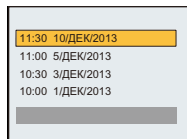

4 Нажмите ▲/▼/◀/▶ для выбора даты начала периода для отображения и нажмите [MENU/SET].

- Не отображается, если начальная и конечная даты совпадают.

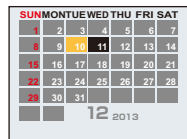

■ Относительно графика высоты

Диапазон отображаемых высот на графике соответствует минимальному и максимальному значению кривой высоты.

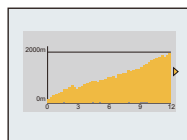

[W]/[T]	Переключение между 12- и 48-часовым отображением
◀/▶	Перемещение журнала влево и вправо <ul style="list-style-type: none"> • Смещение журнала на 3 часов на 12-часовом дисплее. • Смещение журнала на 12 часов на 48-часовом дисплее.

Удаление журнала высоты

Можно удалить часть журнала высоты, указав период.

- 1** Выберите [Высотомер] из меню [GPS/датчик], затем нажмите [MENU/SET].
- 2** Для выбора ▲/▼ нажмите [Удалить журнал], а затем нажмите [MENU/SET].
- 3** Нажмите ▲/▼ для выбора даты начала записи и нажмите [MENU/SET].
 - Отображается экран подтверждения. Загрузка выполняется при выборе [Да]. Выйдите из меню по завершении загрузки.

Использование барометра

Применимые режимы: 

При использовании текущего значения атмосферного давления в качестве опорного оно отображается на графике в пределах диапазона от -10 гектоПа до $+10$ гектоПа.

(Атмосферное давление за пределами диапазона не может быть отображено подробно)

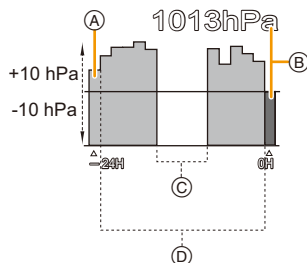

- Ⓐ 24 часа ранее
- Ⓑ Текущее значение
- Ⓒ Период времени, для которого журнал не записывался (белая часть)
- Ⓓ Информация об атмосферном давлении с интервалами 90 минут

- Барометр является индикатором между хорошей погодой и дождем.
 - Подъем атмосферного давления: тенденция к улучшению погоды
 - Падение атмосферного давления: тенденция к ухудшению погоды

- В следующих случаях атмосферное давление не записывается на графике.
 - Если для параметра [Настройки датчика] установлено значение [ON], аккумулятор разряжен и данное устройство выключается
 - При установке [Режим “В самолете”] на [ON] и выключении данного устройства
 - При установке [Настройки датчика] на [OFF]
- Если отображаемый диапазон (текущее атмосферное давление от -10 гектоПа до $+10$ гектоПа от опорного давления) превышен, давление не будет отображаться правильно.

■ Об измеренных высоте и атмосферном давлении

- Значение высоты может иметь погрешности в зависимости от изменений атмосферного давления в сравнении с областями, которые обозначены для высотомера в качестве опорных. Периодически выполняйте с помощью функции [Регулировка] [Высотомер].
- Высота, которая объявляется на борту самолета, измеряется на основе атмосферного давления вокруг самолета. Она не соответствует высоте, которая фактически измеряется внутри самолета.
- Даже когда устройство зафиксировано на постоянной высоте, измеренное значение может колебаться ввиду последствий изменения атмосферного давления.
На побережье высота изменяется на 1 м на 0,12 гектоПа.

- Высота и атмосферное давление не могут быть измерены точно в таких случаях:

- При значительном изменении погодных условий (давления и температуры воздуха)

- Движение включает быструю смену высоты

- Когда к задней или передней части устройства прикладывается давление^{*1}

- Устройство намокло (после погружения в воду и т.д.)^{*2}

- При закрытии боковой дверцы^{*2}

*1 При измерении держите устройство так, как показано на рисунке.

*2 За пару минут оно адаптируется к атмосферному давлению вокруг и отобразит правильные значения.



Использование компаса

Применимые режимы: 

16 направлений по компасу определяются на основе направления, в котором указывает объектив камеры.

- Окрашенная часть стрелки компаса указывает на север.
- При установке для параметра [Установ. GPS] значения [OFF] магнитное склонение не корректируется.

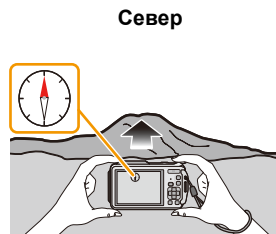

Регулировка склонения

Земля представляет собой гигантский магнит, южный магнитный полюс которого находится на географическом Северном полюсе, а северный магнитный полюс — на географическом Южном полюсе. Магнетизм Земли называется “геомагнетизм”. Эффект геомагнетизма обуславливает разницу между направлением на север, которое показывает стрелка магнитного компаса, и географическим “истинным севером”. Угол между этими направлениями называется “склонение”.

Компас камеры показывает направление на “истинный север” при коррекции “магнитного склонения”, которое основывается на широте и долготе, получаемых при позиционировании GPS.

- **Значение магнитного склонения может изменяться при перемещении в другое место, поэтому рекомендуется установить параметр [Установ. GPS] на [ON] и периодически выполнять позиционирование для обновления значения широты/долготы.**

- Если измерение устройством осуществляется вверх дном, результат измерения может быть неточным.
- Измеренное значение направления по компасу может искажаться в местах со слабым геомагнетизмом.
- Измерение может быть неточным вблизи указанных ниже объектов.
 - Постоянных магнитов (металлы в магнитном ожерелье и т. д.)/металлических предметов (стальные столы, шкафы и т. д.)/высоковольтные линии электропередач или воздушные провода/бытовые приборы (телевизоры, компьютеры, мобильные телефоны, динамики и т. д.)
- Измерения могут быть неточными в указанных ниже местах.
 - Внутри автомобилей/поездов/кораблей/самолетов/помещений (при намагничивании стальных балок)

Регулировка компаса

При отображении на компасе [X] выполните [Калибров. компаса].

1 Выберите [Калибров. компаса] из меню [GPS/датчик], затем нажмите [MENU/SET].

2 Надежно удерживайте устройство в вертикальном положении и отрегулируйте его, описав им “восьмерку” (8) несколько раз за счет вращения запястьем.

- После успешной регулировки отображается сообщение о выполненной регулировке.

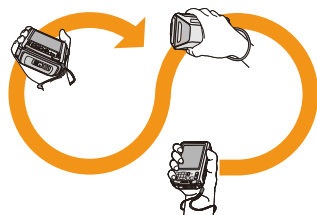

• **Выполняйте регулировку, надев на запястье ремешок, чтобы не уронить устройство.**

• Если не удастся выполнить регулировку, перейдите в место, где отсутствует воздействие окружающего магнитного излучения, и снова выполните регулировку.

• Если с помощью компаса не удастся получить направление из-за наличия вблизи магнитного объекта и т. д., будет отображаться [X].

Различные методы воспроизведения

Можно воспроизвести записанные изображения различными методами.

- 1 Нажмите [▶].
- 2 Нажмите [MODE].
- 3 Нажмите ▲/▼/◀/▶ для выбора элемента, а затем нажмите [MENU/SET].

- Можно выбрать следующие пункты.

[▶]	((Все)) (P42)
[2D/3D]	((Устан 2D/3D))*
[▶]	((Слайд шоу)) (P147)
[▶Q]	((Фильтр.воспр.)) (P149)
[📅]	((Календарь)) (P152)

- * Способ воспроизведения для 3D изображений можно переключить. Это меню отображается только при выводе HDMI. См. P217 для подробной информации о методе воспроизведения.

[Слайд шоу]

Снятые изображения можно воспроизводить через фиксированные интервалы в определенном порядке с музыкальным сопровождением. Также можно воспроизводить только фотоснимки, только видео, только изображения 3D или только изображения, записанные с информацией о местонахождении или высоты и т. д. в режиме показа слайдов. Этот способ воспроизведения рекомендуется при подключении к телевизору для просмотра изображений.

Для выбора [Нач.] нажмите ▲/▼, а затем нажмите [MENU/SET].

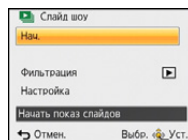

■ Операции, выполняемые во время показа слайдов

Курсор, отображаемый во время воспроизведения, соответствует ▲/▼/◀/▶.

	▲	Воспроизведение/пауза
	▼	Остановка
	◀	Назад, к предыдущему снимку
	▶	Вперед, к следующему снимку

	Снижение уровня громкости
	Увеличение уровня громкости

■ Фильтрация изображений для воспроизведения слайд-шоу

Можно произвести фильтрацию изображений и воспроизводить их в виде слайд-шоу, выбрав [Фильтрация] на экране меню слайд-шоу.

• Если выбрать [Все], можно воспроизводить изображения в виде слайд-шоу.

Можно произвести фильтрацию изображений с помощью такой же настройки, как и [Фильтр.воспр.]. Информацию о настройке см. на P149–151.

• Настройки фильтрации сохраняются даже после прекращения воспроизведения слайд-шоу. Информацию об отмене фильтрации см. на P149.

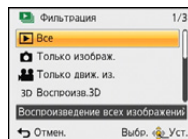

■ Изменение настроек показа слайдов

Выбрав [Настройка] на экране меню слайд-шоу, можно изменять такие настройки, как [Эффект] и [Длительн], для воспроизведения слайд-шоу.

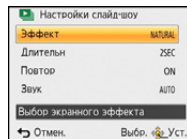

Установки	Описание настроек
[Эффект]	<p>Это позволяет выбирать экранные или музыкальные эффекты при переключении с одного изображения на другое. [NATURAL], [SLOW], [SWING], [URBAN], [OFF]</p> <ul style="list-style-type: none"> • При выборе [URBAN] в качестве экранного эффекта может использоваться черно-белое отображение снимка. • Некоторые эффекты [Эффект] не будут работать при воспроизведении изображений вертикально. • Даже при установке [Эффект] эта функция не работает во время слайд-шоу снимков группы. • Эффекты на экране не работают во время [Воспроизв.3D] слайд-шоу. • Настройка [Эффект] фиксируется в положении [OFF], если для [Фильтрация] установлено следующее: <ul style="list-style-type: none"> – [Только движ. из.] – [📺]/[📺] в [Подборка катег.]
[Длительн]	<p>[1SEC]/[2SEC]/[3SEC]/[5SEC]</p> <ul style="list-style-type: none"> • При воспроизведении следующих снимков настройка [Длительн] отключена. <ul style="list-style-type: none"> – Видео – Панорамные снимки – Снимки группы
[Повтор]	[ON]/[OFF]
[Звук]	<p>[OFF]: Звуковой сигнал отсутствует.</p> <p>[AUTO]: Музыка воспроизводится при воспроизведении фотоснимков, аудио воспроизводится при воспроизведении видео.</p> <p>[Музыка]: Воспроизводится музыка.</p> <p>[Звук]: Воспроизводится аудио (только для видео).</p>

[Фильтр.воспр.]

Изображения классифицируются на только снимки, только видео, либо только 3D изображения и воспроизводятся.

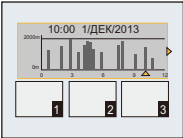
Установки	Описание настроек
[Только изображ.]	Воспроизводятся только снимки.
[Только движ. из.]	Воспроизводится только видео.
[Воспроизв.3D]	Воспроизводятся только 3D изображения. • См. на P217 описание метода воспроизведения изображений [Воспроизв.3D] в 3D.
[Воспр. по инф. GPS]	Можно воспроизводить изображения, выбрав название местонахождения или ориентир места съемки. 1 Для выбора необходимого параметра нажмите ▲/▼, а затем нажмите [MENU/SET]. 2 Нажмите ▲/▼/◀/▶, чтобы выбрать название местонахождения или ориентир, а затем нажмите [MENU/SET].
[Журнал высотом.]	Воспроизведение снимков по высоте. Нажмите ▲/▼ для выбора даты начала записи и нажмите [MENU/SET]. • Выберите высоту на графике с помощью ◀/▶ для отображения фотоснимков, записанных на этой высоте. • Можно изменять период отображения журнала с помощью кнопки зума. 
[Путешествие]	Вы можете просмотреть записанные снимки при установке [Дата поездки]. Выберите пункт при помощи ▲/▼, и нажмите [MENU/SET]. • Если выбрано [Все], воспроизводятся все снимки с настройкой [Дата поездки]. • Когда выбрано [Дата поездки] или [Геогр. пункт], выберите дату или пункт назначения при помощи ▲/▼/◀/▶, и нажмите [MENU/SET].
[Подборка катег.]	Данный режим позволяет искать изображения по режиму сцены или другим категориям (таким, как [Портрет], [Пейзаж] или [Ночн. пейзаж]) и сортировать снимки по каждой из категорий. Затем можно воспроизводить снимки из каждой категории.
[Выбрать дату]	Можно воспроизводить снимки, выполненные в каждый день.
[Избранное]	Можно воспроизводить снимки, внесенные в [Избранное] (P167).

■ Для отмены фильтрации

- 1 Нажмите ▲ во время воспроизведения по одному снимку за раз.
- 2 Нажатием ▲/▼ выберите [Фильтрация выкл], а затем нажмите [MENU/SET].
 - Фильтрация также отменяется при выключении фотокамеры или переключении на режим записи.

Сортировка по категории для воспроизведения

- 1 Нажатием ▲/▼ выберите [Подборка катег.], а затем нажмите [MENU/SET].
- 2 Нажмите ▲/▼/◀/▶ для выбора категории, а затем нажмите [MENU/SET] для установки.
 - Возможно воспроизведение только той категории, в которой найдено изображение.

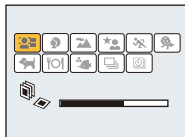

Категория	Информация о записи, например, режимы сцены
	[Опред. лица]*
	[Портрет], [i-Портрет], [Ровная кожа], [Ночн. портрет], [i-Ночн. портрет], [Ребенок1]/[Ребенок2], [i-Ребенок]
	Режим панорамного снимка, [Пейзаж], [i-Пейзаж], [Закат], [i-Закат], [Сквозь Стекло]
	[Ночн. портрет], [i-Ночн. портрет], [Ночн. пейзаж], [i-Ночн. пейзаж], [Портат.ноч.снимок], [Ночн. сним. с рук], [Звездное небо]
	Режим Спорт, Режим Снег, Режим "Пляж и подводное плавание"
	[Ребенок1]/[Ребенок2], [i-Ребенок]
	[Дом.животное]
	[Еда]
	Дополнительный подводный режим
	Снимки выполняются непрерывно с установкой [Серийн.съемк] на [40] или [60]
	[Интервал. съемка], [Видео интер. съемки]

* Нажмите ▲/▼/◀/▶, чтобы выбрать человека для воспроизведения, и затем нажмите [MENU/SET].

Сгруппированные снимки обрабатываются как один снимок с распознанным лицом.

Можно воспроизводить снимки, сделанные в каждый день

- 1 Нажатием ▲/▼ выберите [Выбрать дату], а затем нажмите [MENU/SET].
- 2 Нажмите ▲/▼/◀/▶, чтобы выбрать дату для воспроизведения, а затем нажмите [MENU/SET].

- Если в течение месяца не было сделано ни одного снимка, этот месяц не отображается.

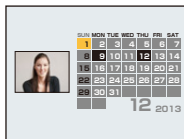

■ Изменение даты фильтрации

- 1 Нажмите ▲ во время воспроизведения по одному снимку за раз.
- 2 Нажатием ▲/▼ выберите [Изменить дату], а затем нажмите [MENU/SET].
- 3 Нажмите ▲/▼/◀/▶, чтобы выбрать дату для воспроизведения, а затем нажмите [MENU/SET].

- Если ранее на экран был выведен календарь, то при выборе снимка выбирается его дата записи.
- Если существует несколько снимков с одинаковой датой записи, отображается первый снимок записанный в тот день.
- На дисплей можно вывести календарь от января 2000 до декабря 2099 г.
- Если дата в камере не установлена, то дата съемки устанавливается как 1 января 2013 г.
- Если съемка проводится после установки пункта назначения поездки в разделе [Мировое время], снимки отображаются на основании дат в пункте назначения поездки при воспроизведении в хронологическом порядке.
- Видеозаписи, созданные с помощью [Видео интер. съемки], отображаются в календаре по дате их создания с помощью [Видео интер. съемки].

[Календарь]

Можно выполнять поиск изображений по дате записи.

1 Нажатием ▲/▼/◀/▶ выберите нужную дату для поиска.

- Если в течение месяца не было сделано ни одного снимка, месяц не отображается.

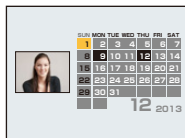

2 Нажмите [MENU/SET] для отображения списка изображений.

- Снимки отображаются в виде многооконного воспроизведения (30 окон). Курсор появляется на снимке в начале выбранной даты.

3 Для выбора снимка нажмите ▲/▼/◀/▶, а затем нажмите [MENU/SET].

- Чтобы продолжить поиск, вернитесь на предыдущий экран с помощью [W] кнопки масштабирования. (P43)

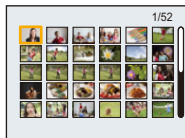

- Если ранее на экран был выведен календарь, то при выборе снимка выбирается его дата записи.
- Если существует несколько снимков с одинаковой датой записи, отображается первый снимок записанный в тот день.
- На дисплей можно вывести календарь от января 2000 до декабря 2099 г.
- Если дата в камере не установлена, то дата съемки устанавливается как 1 января 2013 г.
- Если съемка проводится после установки пункта назначения поездки в разделе [Мировое время], снимки отображаются на основании дат в пункте назначения поездки при воспроизведении в хронологическом порядке.
- Видеозаписи, созданные с помощью [Видео интер. съемки], отображаются в календаре по дате их создания с помощью [Видео интер. съемки].

Интересные операции с записанными снимками (ретуширование)

Можно изменить цветовой оттенок выполненных снимков или добавить предпочтительные эффекты.

- Обработанные снимки создаются заново, поэтому необходимо убедиться в наличии достаточного места во встроенной памяти или на карте. Также нужно учесть, что обработка невозможна, если переключатель защиты от записи на карте памяти установлен в положение [LOCK].
- Эффекты могут быть тяжелыми для восприятия в зависимости от изображения.
- Обработка снимков, сделанных другими фотокамерами, может оказаться невозможной.

[Авторетуширование]

Можно сбалансировать яркость или цвет изображений.

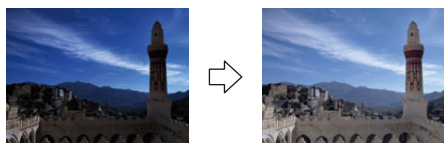

* Эти снимки являются примерами для показа данного эффекта.

1 Для выбора снимка нажмите ◀/▶, а затем нажмите ▲.

- Если производилась фильтрация изображений для воспроизведения с помощью [Слайд шоу] (P147) или [Фильтр.воспр.] (P149), появляется экран выбора. Вы можете перейти к пункту 2, выбрав [Ретуширование] с помощью ▲/▼, а затем нажав [MENU/SET].
- К пункту 2 также можно перейти, выбрав [Ретуширование] в меню [Воспроизв.].

2 Для выбора ▲/▼ нажмите [Авторетуширование], а затем нажмите [MENU/SET].

3 Чтобы выбрать [ON], нажмите ▲/▼, а затем нажмите [MENU/SET].

- Если выбрать [OFF], отображается изображение без эффекта. Если вы не собираетесь добавлять эффект, выйдите из меню.
- Отображается экран подтверждения. Выполняется при выборе [Да] .

- В зависимости от снимка шум может усиливаться из-за [Авторетуширование].
- Возможно, не удастся выполнить [Авторетуширование] на снимках, которые уже ретушировались.
- Обработка следующих снимков невозможна:
 - Видео
 - Снимки, выполненные в режиме Режим панорамного снимка
 - Снимки, выполненные с установкой [Режим 3D фото] в режиме сцены
- Группы снимков нельзя обработать на уровне группы.

[Креативное ретуширование]

Вы можете добавить желаемый эффект к сделанному снимку.

1 Нажмите ◀/▶ для выбора снимка, а затем нажмите ▲.

- Если производилась фильтрация изображений для воспроизведения с помощью [Слайд шоу] (P147) или [Фильтр.воспр.] (P149), появляется экран выбора. Вы можете перейти к пункту 2, выбрав [Ретуширование] с помощью ▲/▼, а затем нажав [MENU/SET].
- К пункту 2 также можно перейти, выбрав [Ретуширование] в меню [Воспроизв.].

2 Для выбора [Креативное ретуширование] нажмите ▲/▼, а затем нажмите [MENU/SET].

3 Нажмите ▲/▼ для выбора эффектов изображения, а затем нажмите [MENU/SET].

- Можно выбрать нужный элемент из следующих вариантов, которые также доступны в режиме творческого управления.
[Выразительн.]/[Ретро]/[Высокотональный]/[Недозэкспонирование]/[Сеเปีย]/[Динамический монохром]/[Выраз. искусство]/[Высоко-динам.]/[Кросс-процесс]/[Эффект мыльницы]/[Эффект миниатюры]/[Нерезкое изображение]/[Звездный фильтр]/[Цветовой акцент]
- При нажатии [DISP.] появляется краткое описание выбранного эффекта изображения.
- Чтобы установить цвет, который вы желаете оставить, с помощью [Цветовой акцент], переместите рамку из центра экрана на нужный цвет с помощью ▲/▼/◀/▶, а затем нажмите [MENU/SET].
- Подробную информацию о соответствующих эффектах см. на P76–79.
- Если выбрать [OFF], отображается изображение без эффекта. Чтобы продолжить операцию ретуширования, выберите другой эффект изображения. Если вы не собираетесь добавлять какой-либо эффект, выйдите из меню.
- Отображается экран подтверждения. Выполняется при выборе [Да] .



- Эффект изображения может оказаться слабым по сравнению с эффектом, создаваемым режимом творческого управления.
- Обработка следующих снимков невозможна:
 - Видео
 - Снимки, выполненные в режиме Режим панорамного снимка
 - Снимки, выполненные с установкой [Режим 3D фото] в режиме сцены
- Группы снимков нельзя обработать на уровне группы.

[Передача цвета]

Можно в точности воспроизвести красный оттенок снимков, сделанных под водой.

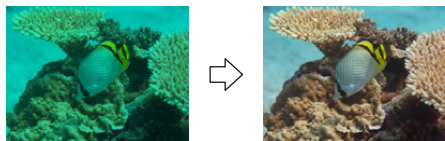

* Эти снимки являются примерами для показа данного эффекта.

1 Нажмите ◀/▶ для выбора снимка, а затем нажмите ▲.

- Если производилась фильтрация изображений для воспроизведения с помощью [Слайд шоу] (P147) или [Фильтр.воспр.] (P149), появляется экран выбора. Вы можете перейти к пункту 2, выбрав [Ретуширование] с помощью ▲/▼, а затем нажав [MENU/SET].
- К пункту 2 также можно перейти, выбрав [Ретуширование] в меню [Воспроизв.].

2 Нажатием ▲/▼ выберите [Передача цвета], а затем нажмите [MENU/SET].

3 Нажмите ▲/▼ для выбора эффекта, а затем нажмите [MENU/SET].

- Можно сделать выбор из трех уровней эффекта.
- Если выбрать [OFF], отображается изображение без эффекта. Чтобы перейти к операции [Передача цвета], выберите другой эффект изображения. Если вы не собираетесь добавлять какой-либо эффект, выйдите из меню.
- Отображается экран подтверждения. Выполняется при выборе [Да] .

- Эффект может оказаться слабее по сравнению с эффектом [Передача цвета] в меню [Зап.].
- Обработка следующих снимков невозможна:
 - Видео
 - Снимки, выполненные в режиме Режим панорамного снимка
 - Снимки, выполненные с установкой [Режим 3D фото] в режиме сцены
- Группы снимков нельзя обработать на уровне группы.

Использование меню [Воспроизв.]

Можно выполнять такие действия, как обрезка записанных снимков, а также устанавливать защиту записанных изображений и т. п.

- С помощью [Отпеч симв], [Ретуширование], [Видео интер. съемки], [Изм.разм.] или [Подрезка] создается новый отредактированный снимок. Новый снимок нельзя создать, если во встроенной памяти или на карте памяти нет свободного места, поэтому рекомендуется проверить наличие свободного места, а затем редактировать снимок.

[Вед. журн. местопол.]

Информацию о местонахождении (долготу/широту), полученную смартфоном/планшетом, можно отправлять на фотокамеру и записывать на изображениях. Чтобы записать информацию о названии местонахождения, используйте [Ред.гео.дан.] в меню воспроизведения. (P159)

- На снимках во встроенной памяти нельзя сохранить информацию о местонахождении. Если нужно записать на них информацию о местонахождении, скопируйте снимки из встроенной памяти на карту памяти, а затем выполните [Вед. журн. местопол.].

Подготовка:

Отправка информации о местонахождении со смартфона на фотокамеру/планшет. (P178)

- 1** Выберите [Вед. журн. местопол.] в меню [Воспроизв.]. (P48)
- 2** Для выбора [Доб. дан. о местопол.] нажмите ▲/▼, а затем нажмите [MENU/SET].
- 3** Нажмите ▲/▼ для выбора периода, в течение которого нужно записать на снимках информацию о местонахождении, а затем нажмите [MENU/SET].
 - Отображается экран подтверждения. Загрузка выполняется при выборе [Да]. Выйдите из меню по завершении загрузки.
 - Информация о местонахождении записывается на изображениях.
 - Изображения с информацией о местонахождении обозначаются с помощью [GPS].

■ Для приостановки записи информации о местонахождении

Нажмите [MENU/SET] во время записи на снимки информации о местонахождении.

- Во время периода приостановки отображается [O].

Выберите период с помощью [O] для возобновления процесса записи со снимка, на котором остановились.

■ Для удаления полученной информации о местонахождении

1 Выберите [Вед. журн. местопол.] в меню [Воспроизв.]. (P48)

2 Для выбора [Удал. дан.о местопол.] нажмите ▲/▼, а затем нажмите [MENU/SET].

3 Нажмите ▲/▼ для выбора периода, который нужно удалить, а затем нажмите [MENU/SET].

- Отображается экран подтверждения. Загрузка выполняется при выборе [Да]. Выйдите из меню по завершении загрузки.

- Если на карте памяти недостаточно свободного места, запись информации о местонахождении может оказаться невозможной.
- Если на карте памяти установлена блокировка, информацию о местонахождении нельзя записать на изображениях и полученную информацию о местонахождении нельзя удалить.
- Информацию о местонахождении невозможно записать в следующих случаях.
 - Видеокадры, записанные с установкой [Формат записи] на [AVCHD]
 - Снимки, выполненные после [Отправить данные геолок.] (P178)
 - Снимки, выполненные с информацией о местонахождении, полученной с помощью GPS
 - Снимки, сделанные другими фотокамерами

[Ред загол]

К снимкам можно добавлять текст (комментарии). После того как текст зарегистрирован, он будет проставлен в отпечатках с помощью [Отпеч симв] (P160).

1 Выберите [Ред загол] в меню [Воспроизв.]. (P48)**2 Для выбора [ОДИН СН.] или [НЕСКОЛ.] нажмите ▲/▼, а затем нажмите [MENU/SET].****3 Выберите снимок, а затем нажмите [MENU/SET] для установки.**

- [☑] отображается для снимков с уже зарегистрированными названиями.

Установка [НЕСКОЛ.]

Нажмите [DISP.] для установки (повторно), а затем нажмите [MENU/SET] для установки.

- Настройка отменяется при повторном нажатии [DISP.].

[ОДИН СН.]



Для выбора снимка нажмите ◀/▶.

[НЕСКОЛ.]

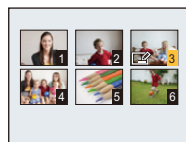

Нажмите ▲/▼/◀/▶ для выбора снимков.

4 Ввести текст. (P94)

- Выйдите из меню по завершении установки.

- Удалить заголовок, стереть весь текст в окне ввода текста.
- Тексты (комментарии) можно распечатывать при помощи программного обеспечения "PHOTOfunSTUDIO", которое находится на компакт-диске CD-ROM (поставляется в комплекте).
- Одновременно можно установить до 100 снимков в [НЕСКОЛ.].
- Нельзя использовать [Ред загол] для следующих типов изображений:
 - Видео
 - Снимки, выполненные с установкой [Режим 3D фото] в режиме сцены
 - Снимки, сделанные с помощью другого оборудования

[Ред.гео.дан.]

Информацию о названии местонахождения можно записать на изображениях.

- 1** Выберите **[Ред.гео.дан.]** в меню **[Воспроизв.]**. (P48)
- 2** Нажмите **◀/▶** для выбора снимка, а затем нажмите **[MENU/SET]**.
- 3** Нажмите **▲/▼** для выбора параметров, а затем нажмите **[MENU/SET]**.

Параметр	Установки
[Кандидат]	<p>Отображение других вариантов выбора по результатам поиска в базе данных этого устройства на основе информации о местонахождении.</p> <ol style="list-style-type: none"> 1 Нажмите ▲/▼, чтобы выбрать элемент для изменения, а затем нажмите [MENU/SET]. 2 Выберите вариант из результатов поиска, а затем нажмите [MENU/SET]. <ul style="list-style-type: none"> • Можно установить только изображения со значком [GPS]. • Названия местонахождения и ориентира удаляются, если их положение ниже, чем у изменяемого элемента. (Например, [Район/Город] и [Место] удаляются при изменении [Область/Край].) • Информация о названии местонахождения, кроме ориентира, удаляется в случае выбора названия ориентира, зарегистрированного с помощью [Мое место] (P127).
[Прямой]	<p>Сохраненное название местонахождения или ориентира можно изменить с помощью функции ввода текста.</p> <ul style="list-style-type: none"> • Подробнее о вводе символов см. в разделе "Ввод текста" на P94.
[Повтор]	<p>Скопируйте содержимое последнего выполненного редактирования в другие снимки.</p>

- Отображается экран подтверждения. Загрузка выполняется при выборе **[Да]**. Выйдите из меню по завершении загрузки.
- Изображения с информацией о названии местонахождения обозначаются с помощью **[P]**.

[Отпеч симв]

На записанные изображения можно поместить отметку даты/времени съемки, имени, местонахождения, даты путешествия, названия местонахождения или ориентира, сохраненного функцией GPS и т. д.

- 1** Выберите **[Отпеч симв]** в меню **[Воспроизв.]**. (P48)
- 2** Для выбора **[ОДИН СН.]** или **[НЕСКОЛ.]** нажмите **▲/▼**, а затем нажмите **[MENU/SET]**.

- 3** Выберите снимок, а затем нажмите **[MENU/SET]** для установки.

-  отображается на снимках, на которых уже проставлены дата или текст.

Установка [НЕСКОЛ.]

Нажмите **[DISP.]** для установки (повторно), а затем нажмите **[MENU/SET]** для установки.

- Настройка отменяется при повторном нажатии **[DISP.]**.

[ОДИН СН.]

Для выбора снимка нажмите **◀/▶**.

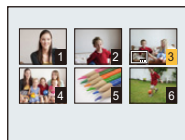
[НЕСКОЛ.]

Нажмите **▲/▼/◀/▶** для выбора снимков.

- 4** Для выбора **▲/▼** нажмите **[Уст.]**, а затем нажмите **[MENU/SET]**.
- 5** Нажмите **▲/▼** для выбора элементов текстовой отметки, а затем нажмите **[MENU/SET]**.

6 Нажмите ▲/▼ для выбора параметров, а затем нажмите [MENU/SET].

Параметр	Элемент установки
[Дата съемки]	<p>[БЕЗ ВРЕМ]: Ставится отметка года, месяца и дня.</p> <p>[СО ВРЕМ.]: Ставится отметка года, месяца, дня, часа и минут.</p> <p>[OFF]</p>
[Имя]	<p>[☺]: ([Распознавание лиц]) Будет сделана отметка с именем, зарегистрированным при распознавании лиц.</p> <p>[👶/🐾]: ([Ребенок / дом. животное]) Ставится отметка с именами, зарегистрированными в установках имен для [Ребенок1]/[Ребенок2] или [Дом.животное] в режиме сцены.</p> <p>[OFF]</p>
[Местополож.]	<p>[ON]: Ставится отметка с названием пункта назначения поездки, установленным для параметра [Геогр. пункт].</p> <p>[OFF]</p>
[Дата поездки]	<p>[ON]: Ставится отметка с датой поездки, установленной для параметра [Дата поездки].</p> <p>[OFF]</p>
[Заголовок]	<p>[ON]: Ввод заголовка в [Ред загол] будет нанесен на отметку.</p> <p>[OFF]</p>
[Страна]	<p>[ON]: Отметка названия местонахождения или ширина/долгота, записанные функцией GPS.</p> <p>[OFF]</p>
[Регион]	
[Область/Край]	
[Район/Город]	
[Место]	
[Долгота/широта]	
[Данные датчика]	<p>[ON]: Отметки направления/высоты/атмосферного давления.</p> <p>[OFF]</p>

7 Нажмите [Q.MENU/↵].

8 Для выбора [Выполн.] нажмите ▲, а затем нажмите [MENU/SET].

- Отображается экран подтверждения. Загрузка выполняется при выборе [Да]. Выйдите из меню по завершении загрузки.

- При печати снимков с текстовой отметкой дата будет напечатана поверх текстовой отметки, если указать печать даты в фотоателе или на принтере.
- Одновременно можно установить до 100 снимков в [HEСКОЛ].
- При проставлении текстовой отметки качество снимка может ухудшиться.
- В зависимости от используемого принтера, некоторые символы могут быть обрезаны при печати. Проверьте настройки перед печатью.
- Если текст проставлен на изображениях меньших 0,3 М, его трудно прочесть.
- Для названий местонахождений или ориентиров, имеющих много символов, на отметке может не отображаться полный набор символов.
- Если отметка ставится на снимках в группе, снимки с отметкой сохраняются отдельно от первоначальных снимков в группе.
- Текст и даты нельзя проставить на снимках в следующих случаях.
 - Видео
 - Снимки, выполненные в режиме панорамного снимка
 - Снимки, выполненные с установкой [Режим 3D фото] в режиме сцены
 - Снимки, записанные без настроек часов и без заголовка
 - Снимки с проставленной датой или текстом
 - Снимки, сделанные с помощью другого оборудования

[Ретуширование]

К записанным снимкам можно добавить эффект [Авторетуширование], [Креативное ретуширование] или [Передача цвета].

- Подробную информацию см. на [P153–155](#) .

[Редакт.видео]

Снятую видеозапись легко разделить на две части. Такая операция рекомендуется в случае, если необходимо отделить нужный отрывок от ненужного.

Восстановление после разделения невозможно.

1 Выберите [Редакт.видео] в меню [Воспроизв.]. (P48)

2 Нажмите ◀/▶, чтобы выбрать видеозапись для разделения, а затем нажмите [MENU/SET].

3 Нажмите ▲ в месте разделения.

- Повторное нажатие ▲ запускает воспроизведение видео с того же места.
- Можно точно настроить место разделения нажатием ◀/▶ во время паузы видео.



4 Нажмите ▼.

- Отображается экран подтверждения. Загрузка выполняется при выборе [Да]. Выйдите из меню по завершении загрузки.
- Если во время обработки разделения вынуть карту памяти или аккумулятор, видеозапись может быть потеряна.

- [Редакт.видео] может не выполняться с видеокадрами, записанными на другом оборудовании.
- Видеозапись не подлежит разделению, если точка разделения находится близко к началу или концу записи.
- При использовании видеоизображений [MP4] порядок изображений в случае разделения изменится.
Рекомендуется выполнять поиск видео с помощью [Календарь] или [Только движ. из.] в [Фильтр.воспр.].
- Видеокадры небольшой продолжительности не подлежат разделению.

[Видео интер. съемки]

Данная функция позволяет создать видеозапись из группы снимков, записанных с помощью [Интервал. съемка]. Созданная видеозапись сохраняется в формате записи MP4.

- 1 Выберите [Видео интер. съемки] в меню [Воспроизв.]. (P48)
- 2 Нажмите ◀/▶ для выбора группы снимков, из которых вы хотите создать видеозапись, а затем нажмите [MENU/SET].
- 3 Нажмите ▲/▼ для выбора элемента и настроек, а затем нажмите [MENU/SET].

Параметр	Установки	Элемент установки
[Кач-во зап.]	[FHD]	Создаются видеокadres с разрешением 1920×1080 пикселей и форматом 16:9.
	[HD]	Создаются видеокadres с разрешением 1280×720 пикселей и форматом 16:9.
	[VGA]	Создаются видеокadres с разрешением 640×480 пикселей и форматом 4:3.
[Частота кадров]	[5fps]	Воспроизводится 5 изображений за 1 секунду.
	[25fps]	Воспроизводится 25 изображений за 1 секунду.

- 4 Нажатием ▲/▼ выберите [Нач.], а затем нажмите [MENU/SET].

- Отображается экран подтверждения. Загрузка выполняется при выборе [Да].
- Выйдите из меню по завершении загрузки.

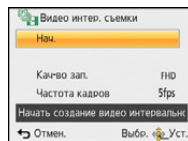

- При записи во встроенную память режим [Видео интер. съемки] недоступен.
- В случае выбора качества изображения, формат которого отличается от формата группы снимков, в верхней и нижней либо левой и правой части изображения появляются черные полосы.
- Если выбрать качество записанного изображения с разрешением выше, чем у снимков группы, изображение становится расплывчатым.
- При создании видеокadres рекомендуется использовать аккумулятор с достаточным зарядом или сетевой адаптер (поставляется отдельно).
- Если во время создания видеокadres прекращается подача питания из-за отсоединения сетевого адаптера или отключения электропитания, создаваемые видеокadres не записываются.
- Создание следующих видеокadres невозможно:
 - Видеокadres длительностью более 29 минут 59 секунд
- Для видеозаписей длительностью менее 1 секунды время записи отображается как "0s" (P42).

[Изм.разм.]

Размер снимка (количество пикселей) уменьшается, чтобы его было легче разместить на веб-страницах, прикрепить к электронному письму и т. д.

1 Выберите [Изм.разм.] в меню [Воспроизв.]. (P48)**2 Для выбора [ОДИН СН.] или [НЕСКОЛ.] нажмите ▲/▼, а затем нажмите [MENU/SET].****3 Выберите снимок и размер.****Установка [ОДИН СН.]**

1 Нажмите ◀/▶ для выбора снимка, а затем нажмите [MENU/SET].

2 Нажмите ◀/▶ для выбора размера, а затем нажмите [MENU/SET].

- Отображается экран подтверждения. Загрузка выполняется при выборе [Да].

Выйдите из меню по завершении загрузки.

**Установка [НЕСКОЛ.]**

1 Нажмите ▲/▼ для выбора размера, а затем нажмите [MENU/SET].

2 Нажмите ▲/▼/◀/▶ для выбора снимка, а затем нажмите [DISP.].

- Повторите этот шаг для каждого снимка и нажмите [MENU/SET] для установки.
- Отображается экран подтверждения. Загрузка выполняется при выборе [Да].

Выйдите из меню по завершении загрузки.

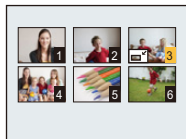

- Одновременно можно установить до 100 снимков в [НЕСКОЛ.].
- Качество масштабированного снимка ухудшится.
- Возможно, не удастся изменить разрешение фотоснимков, сделанных на другом оборудовании.
- Размер следующих снимков не может быть изменен.
 - Видео
 - Снимки, выполненные в режиме панорамного снимка
 - Снимки, выполненные с установкой [Режим 3D фото] в режиме сцены
 - Снимки с проставленной датой или текстом

[Подрезка]

Можно увеличить и вырезать наиболее важную часть записанного снимка.

- 1** Выберите [Подрезка] в меню [Воспроизв.]. (P48)
- 2** Нажмите ◀/▶ для выбора снимка, а затем нажмите [MENU/SET].
- 3** Используйте кнопку масштабирования и нажмите ▲/▼/◀/▶ для выбора обрезаемых частей.

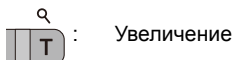

▲/▼/◀/▶: Перемещение

- 4** Нажмите [MENU/SET].

- Отображается экран подтверждения. Загрузка выполняется при выборе [Да]. Выйдите из меню по завершении загрузки.

- Качество подрезанного снимка ухудшится.
- Выполняйте обрезку одного снимка за раз. (Нельзя выполнить редактирование всех снимков в группе сразу)
- В случае выполнения обрезки снимков в группе обрезанные снимки сохраняются отдельно от первоначальных снимков в группе.
- Фотоснимки, сделанные на другом оборудовании, возможно, не удастся подрезать.
- Информация о распознавании лиц на оригинальном снимке не будет скопирована на изображения, прошедшие [Подрезка].
- Следующие изображения невозможно обрезать.
 - Видео
 - Снимки, выполненные в режиме панорамного снимка
 - Снимки, выполненные с установкой [Режим 3D фото] в режиме сцены
 - Снимки с проставленной датой или текстом

[Избранное]

Если снимки отмечены значками избранных и выбраны как избранные, можно выполнять следующие операции.

- Воспроизведение только снимков, внесенных в избранное. ([Избранное] в [Фильтр.воспр.])
- Просматривать снимки, выбранные в качестве избранных, в режиме показа слайдов.
- Удалять все снимки, не выбранные в качестве избранных. ([Удалить все, кроме Избранное])

1 Выберите [Избранное] в меню [Воспроизв.]. (P48)

2 Для выбора [ОДИН СН.] или [НЕСКОЛ.] нажмите ▲/▼, а затем нажмите [MENU/SET].

3 Выберите снимок, а затем нажмите [MENU/SET].

- Настройка отменяется при повторном нажатии [MENU/SET].
- Выйдите из меню по завершении установки.

[ОДИН СН.]



Для выбора
снимка нажмите
◀/▶.

[НЕСКОЛ.]

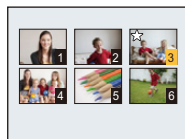

Нажмите
▲/▼/◀/▶ для
выбора снимков.

■ Отмена всех настроек [Избранное]

1 Выберите [Избранное] в меню [Воспроизв.].

2 Для выбора [ОТМЕН.] нажмите ▲/▼, а затем нажмите [MENU/SET].

- Отображается экран подтверждения. Загрузка выполняется при выборе [Да]. Выйдите из меню по завершении загрузки.

- В качестве избранных можно выбрать до 999 снимков.
- Снимки, сделанные другой аппаратурой, возможно не удастся установить в качестве избранных.

[Уст. печ.]

DPOF “Digital Print Order Format” – это система, которая позволяет пользователю выбирать снимки, которые должны быть распечатаны, задавать количество отпечатков для каждого снимка и указывать, печатать или не печатать на снимках дату съемки при печати на DPOF-совместимом фотопринтере или в фотосалоне. Подробную информацию можно получить в фотосалоне.

Если вы хотите воспользоваться услугами фотосалона для печати снимков, записанных во встроенной памяти, скопируйте снимки на карту (P172) и затем установите параметры печати.

В случае установки [Уст. печ.] для снимков группы настройка печати для количества отпечатков применяется к каждому снимку в группе.

1 Выберите [Уст. печ.] в меню [Воспроизв.]. (P48)

2 Для выбора [ОДИН СН.] или [НЕСКОЛ.] нажмите ▲/▼, а затем нажмите [MENU/SET].

3 Выберите снимок, а затем нажмите [MENU/SET].



Для выбора снимка нажмите ▲/▼/◀/▶.

Нажмите ▲/▼/◀/▶ для выбора снимков.

4 Для указания количества отпечатков нажмите ▲/▼, а затем нажмите [MENU/SET] для установки.

- Если выбрано [НЕСКОЛ.], повторите шаги **3** и **4** для каждого снимка. (Невозможно использовать одинаковую настройку для нескольких снимков.)
- Выйдите из меню по завершении установки.

■ Отключение всех настроек [Уст. печ.]**1** Выберите [Уст. печ.] в меню [Воспроизв.].**2** Для выбора [ОТМЕН.] нажмите ▲/▼, а затем нажмите [MENU/SET].

- Отображается экран подтверждения. Загрузка выполняется при выборе [Да]. Выйдите из меню по завершении загрузки.

■ Для печати даты

После задания количества отпечатков установите/отмените печать снимков с датой, нажав [DISP.].

- В зависимости от фотосалона или принтера дата может не печататься, даже если печать даты выбрана в настройках. Дополнительную информацию можно получить в фотосалоне или прочесть в руководстве пользователя к принтеру.
- На снимках с проставленными датой или текстом невозможно проставить дату.

- Количество распечаток может быть установлено от 0 до 999.
- В случае некоторых принтеров параметры печати даты принтера могут иметь приоритет, поэтому следует их проверить.
- Может оказаться невозможным использование настроек печати с другим оборудованием. В этом случае отключите все настройки и задайте их заново.
- Нельзя использовать [Уст. печ.] для следующих изображений.
 - Видео
 - Файлы, не соответствующие стандарту DCF

[Защитить]

Для снимков, которые вы не хотите удалить по ошибке, можно установить защиту.

1 Выберите **[Защитить]** в меню **[Воспроизв.]**. (P48)

2 Для выбора **[ОДИН СН.]** или **[НЕСКОЛ.]** нажмите **▲/▼**, а затем нажмите **[MENU/SET]**.

3 Выберите снимок, а затем нажмите **[MENU/SET]**.

- Настройки отменяются при повторном нажатии **[MENU/SET]**.
- Выйдите из меню по завершении установки.

[ОДИН СН.]

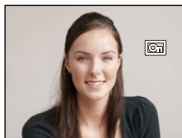

Для выбора снимка нажмите **◀/▶**.

[НЕСКОЛ.]

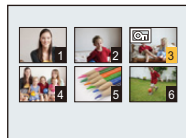

Нажмите **▲/▼/◀/▶** для выбора снимков.

■ **Отмена всех настроек [Защитить]**

1 Выберите **[Защитить]** в меню **[Воспроизв.]**.

2 Для выбора **[ОТМЕН.]** нажмите **▲/▼**, а затем нажмите **[MENU/SET]**.

- Отображается экран подтверждения. Загрузка выполняется при выборе **[Да]**. Выйдите из меню по завершении загрузки.

- Настройка защиты может не действовать на другой аппаратуре.
- Даже защищенные снимки на встроенной памяти и на карточке будут удалены при форматировании встроенной памяти или карточки.
- Даже если снимки на карте памяти не защищены, их нельзя удалить, если переключатель защиты от записи на карте памяти установлен в положение **[LOCK]**.

[Ред. расп. лиц]

Можно удалять или изменять информацию, касающуюся распознавания лиц, для выбранного снимка.

- 1** Выберите **[Ред. расп. лиц]** в меню **[Воспроизв.]**. (P48)
- 2** Нажмите **▲/▼** для выбора **[REPLACE]** или **[DELETE]** и затем нажмите **[MENU/SET]**.
- 3** Нажмите **◀/▶** для выбора снимка, а затем нажмите **[MENU/SET]**.
- 4** Нажатием **◀/▶** выберите человека и затем нажмите **[MENU/SET]**.
- 5** (Когда выбрано **[REPLACE]**) Нажмите **▲/▼/◀/▶** для выбора человека, которого нужно заменить, и затем нажмите **[MENU/SET]**.

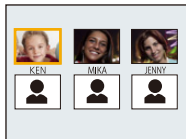

- Отображается экран подтверждения. Загрузка выполняется при выборе **[Да]**.
Выйдите из меню по завершении загрузки.

- Удаленную информацию, связанную с **[Опред. лица]**, восстановить нельзя.
- Когда вся информация по распознаванию лиц в изображении отменена, изображение не будет классифицировано с использованием распознавания лиц в **[Подборка катег.]** в **[Фильтр.воспр.]**.
- Нельзя редактировать информацию о распознавании лиц для защищенных снимков.

[Копия]

Можно копировать данные выполненных снимков со встроенной памяти на карту и с карты на встроенную память.

1 Выберите [Копия] в меню [Воспроизв.]. (P48)**2 Для выбора направления копирования нажмите ▲/▼, а затем нажмите [MENU/SET].**

[IN↔SD]: Все изображения во встроенной памяти будут одновременно скопированы на карточку.
 ([IN→SD])

[SD↔IN]: Один снимок копируется с карты во встроенную память.
 ((SD→IN) Нажмите ◀/▶ для выбора снимка, а затем нажмите [MENU/SET].

- Отображается экран подтверждения. Загрузка выполняется при выборе [Да]. Выйдите из меню по завершении загрузки.
- Запрещается выключать камеру в какой-либо момент во время процесса копирования.

- Если в пункте назначения существует снимок с таким же названием (номер папки/номер файла), что и у подлежащего копированию снимка, при выбранном [IN↔SD], создается новая папка, и снимок копируется. Если в пункте назначения существует снимок с таким же названием (номер папки/номер файла), что и у подлежащего копированию снимка, при выбранном [SD↔IN], снимок не копируется.
- Копирование может занять продолжительное время.
- Настройки [Уст. печ.], [Защитить] или [Избранное] не будут скопированы. После завершения копирования выполните настройки снова.
- Видеокадры, записанные в формате [AVCHD], скопировать нельзя.

Функция Wi-Fi®

■ Использование данной камеры в качестве устройства беспроводной локальной сети

В случае использования оборудования или компьютерных систем, для которых требуется более надежная система безопасности, чем для устройств беспроводной локальной сети, примите надлежащие меры для обеспечения безопасности с учетом конструкционных особенностей и дефектов используемых систем. Panasonic не несет ответственности за какие-либо повреждения, вызванные использованием камеры для любой иной цели, кроме использования в качестве устройства беспроводной локальной сети.

■ Применение функции Wi-Fi данной фотокамеры предполагается в странах продажи данной фотокамеры

Существует риск нарушения правил использования радиоволн, если камера применяется в других странах, кроме стран продажи данной фотокамеры, и корпорация Panasonic не несет ответственности за какие-либо нарушения.

■ Существует риск перехвата данных, отправляемых и получаемых по радиоволнам

Обратите внимание на риск перехвата данных, отправляемых и получаемых по радиоволнам, посторонними лицами.

■ Не используйте камеру в местах с наличием магнитных полей, статического электричества или помех

- Не используйте камеру в местах с наличием магнитных полей, статического электричества или помех, например рядом с микроволновыми печами. Радиоволны могут не достичь камеры.
- Использование камеры рядом с такими устройствами, как микроволновые печи или беспроводные телефоны, которые используют полосу радиочастот 2,4 ГГц, может привести к ухудшению рабочих характеристик обоих устройств.

■ Не подключайтесь к беспроводной сети, на использование которой вы не имеете права

Когда камерой используется функция Wi-Fi, поиск беспроводных сетей происходит автоматически. В таком случае могут отображаться беспроводные сети, на использование которых вы не имеете права (SSID*), однако не пытайтесь к ним подключиться, поскольку это может считаться несанкционированным доступом.

- * SSID — это название, которое используется для обозначения сети за пределами беспроводного локального соединения. Если SSID соответствует обоим устройствам, возможна передача данных.

■ Перед использованием

- Чтобы использовать функцию Wi-Fi на данном устройстве, требуется точка беспроводного доступа или принимающее устройство, оснащенное функцией беспроводной локальной сети.

■ Изображения, которые можно отправлять

Изображения для отправки	Место назначения						
	[Смартфон]	[ПК]	[Облач.служба синхрониз.]	[Веб-услуга]	[АВ устр.]		[Принтер]*1
					[Внутренний]	[Внешний]	
JPEG	○	○	○	○	○	○	○
MP4*1	○	○	○	○	—	—	—
AVCHD*1, 2	—	○	—	—	—	—	—
3D	—	○	○	○	○	○	—

*1 Отправка с помощью [Отправить изображения во время записи] невозможна.

*2 Видеозапись, сделанную в формате [AVCHD], можно отправить на [ПК], если размер файла составляет 4 Гб или меньше. Отправка невозможна, если размер файла превышает 4 Гб.

- Воспроизведение или отправка некоторых изображений может не выполняться в зависимости от устройства.
- С дополнительной информацией о воспроизведении снимков можно ознакомиться в руководстве по эксплуатации принимающего оборудования или на веб-службе.

■ Информация об индикаторе Wi-Fi соединения

Ⓐ Индикатор Wi-Fi соединения

Светится

синим цветом: Wi-Fi соединение находится в режиме ожидания

Мигает синим

цветом: отправка/получение данных через Wi-Fi соединение



- Если вы берете с собой фотокамеру в самолет или в больницу и т. п., установите [Режим "В самолете"] на [ON] и выключите камеру, поскольку излучаемые камерой электромагнитные волны и т. п. могут создавать помехи в работе приборов. (P53)
- Камеру нельзя использовать для подключения к общедоступной беспроводной локальной сети.
- При использовании точки беспроводного доступа пользуйтесь устройством, совместимым с IEEE802.11b, IEEE802.11g или IEEE802.11n.
- Настоятельно рекомендуется установить шифрование для поддержания информационной безопасности.
- При отправке изображений рекомендуется использовать полностью заряженный аккумулятор.
- Если индикатор аккумулятора мигает красным, подключение к другому оборудованию может не установиться или связь может прерываться. (Появляется такое сообщение, как [Ошибка связи].)
- При отправке изображений в мобильную сеть может взиматься плата за передачу больших пакетов данных в зависимости условий вашего договора.
- Отправка снимков может произойти не полностью в зависимости от условий приема радиоволн. Если во время отправки снимков связь прерывается, возможно, снимки будут отправлены с недостающими участками.
- **Во время отправки изображений не вынимайте карту памяти или аккумулятор и не перемещайтесь в зону, в которой отсутствует прием.**
- Отображение ЖК-дисплея может временно исказиться во время подключения к службе, однако это не влияет на отправляемые изображения.

Возможные операции с помощью функции Wi-Fi

Соединение с устройствами, совместимыми с Wi-Fi, позволяет управлять фотокамерой дистанционно или обмениваться снимками с людьми в отдаленных местах даже во время записи или воспроизведения.

Дистанц. управление съемкой (P176)



Соединение со смартфоном/планшетом дает возможность выполнять следующее:

- Дистанционная запись (P178)
- Воспроизведение снятых фотокамерой снимков (P178)
- Сохранение снятых фотокамерой снимков на смартфоне/планшете или их отправка на веб-службы. (P178)
- Отправка на фотокамеру полученной информации о местонахождении. (P178)

Воспроизведение на телевизоре (P188)



Посредством соединения с DLNA-совместимым телевизором можно отображать снимки на телевизоре сразу после съемки или отображать их на телевизоре позже, выполняя воспроизведение на фотокамере.

Отправить изображения во время записи (P190)

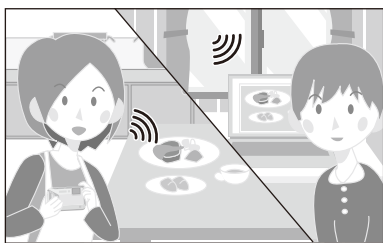

Каждый раз при съемке снимок можно автоматически отправлять в указанное место. Снимки можно воспроизводить на смартфоне/планшете или сохранять и редактировать на ПК.

- Место назначения:
 - [Смартфон] (P190)/[ПК] (P193)/[Облач. служба синхрониз.] (P195)/[Веб-услуга] (P196)/[AB устр.] (P197)

Отпр.изобр., хран. в фотоаппарате (P198)

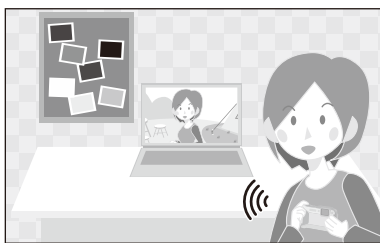

Можно выбирать и отправлять записанные изображения.

- Место назначения:
 - [Смартфон] (P198)/[ПК] (P201)/[Облач. служба синхрониз.] (P202)/[Веб-услуга] (P203)/[AB устр.] (P204)/[Принтер] (P205)

Дистанц. управление съемкой

Можно дистанционно управлять фотокамерой с помощью смартфона/планшета. Вам необходимо установить приложение “Panasonic Image App” (именуемое “Image App” далее по тексту) на своем смартфоне/планшете.

Установка приложения для смартфонов/планшетов “Panasonic Image App”

“Image App” — это приложение, предоставляемое компанией Panasonic.

	Для приложений Android™	Для приложений iOS
Версия	1.2 или выше	
ОС	Android 2.2~Android 4.2*	iOS 4.3~iOS 6.0
Порядок установки	<ol style="list-style-type: none"> 1 Подключите к сети свое устройство Android. 2 Выберите “Google Play™ Store”. 3 Введите “Panasonic Image App” в поле поиска. 4 Выберите “Panasonic Image App” и установите его. <p>* Значок будет добавлен к меню. </p>	<ol style="list-style-type: none"> 1 Подключите устройство iOS к сети. 2 Выберите “App StoreSM”. 3 Введите “Panasonic Image App” в поле поиска. 4 Выберите “Panasonic Image App” и установите его. <p>* Значок будет добавлен к меню. </p>

• Возможно, службу нельзя будет правильно использовать в зависимости от типа используемого смартфона/планшета. Информацию о совместимых устройствах см. на следующем сайте поддержки.

<http://panasonic.jp/support/global/cs/dsc/> (Сайт только на английском языке.)

• При загрузке приложения в мобильную сеть может взиматься плата за передачу больших пакетов данных в зависимости условий вашего договора.

* Для подключения к данному устройству с помощью [Wi-Fi Direct] требуется Android ОС 4.0 или более поздней версии и поддержка Wi-Fi Direct™.

Подключение к смартфону/планшету

Подробную информацию о простом подключении с помощью функции NFC см. на [P182](#).

Подготовка:

- Заранее установите приложение “Image App”. ([P176](#))

1 Нажмите [Wi-Fi].

- При нажатии и удерживании [Wi-Fi] происходит включение данного устройства и его установка в состояние ожидания соединения с отображением SSID и пароля. Перейдите к шагу [4](#).

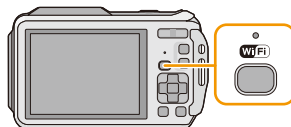

2 Нажмите ▲/▼/◀/▶ для выбора [Новое подключен.], а затем нажмите [MENU/SET].

- В случае подключения с использованной ранее настройкой можно выбрать место назначения соединения из [История подключен.] ([P179](#)) или [Избранное подключен.] ([P180](#)).

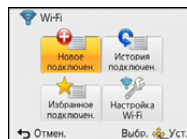

3 Для выбора [Дистанц. управление съемкой] нажмите ▲/▼, а затем нажмите [MENU/SET].

- Отображается информация (SSID, пароль), необходимая для прямого подключения смартфона/планшета к данному устройству.
- Чтобы изменить способ подключения, нажмите [DISP.], а затем выберите способ подключения. Подробную информацию см. в разделе “Изменение способа подключения”. ([P178](#))

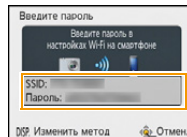
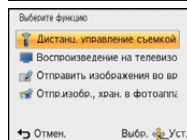

На смартфоне/планшете

(Способ подключения по умолчанию установлен на [Подкл. вручную].)

4 В меню настроек смартфона/планшета включите функцию Wi-Fi.

5 Выберите SSID, соответствующий тому, который отображается на экране данного устройства, а затем введите пароль.

6 Запустите на своем смартфоне/планшете приложение “Image App”. ([P176](#))

- После установления соединения снятые фотокамерой изображения отображаются на смартфоне/планшете в реальном времени.

■ Изменение способа подключения

- При подключении с помощью [Через сеть]
(На фотокамере)

- 1** Нажатием ▲/▼ выберите [Через сеть], а затем нажмите [MENU/SET].
- 2** Выберите способ подключения к точке беспроводного доступа и выполните установку.
 - Подробную информацию см. на P185.

(На смартфоне/планшете)

- 3** В меню настроек смартфона/планшета включите функцию Wi-Fi.
- 4** Выберите точку беспроводного доступа, к которой нужно подключиться, и выполните установку.
- 5** Запустите на своем смартфоне/планшете приложение "Image App". (P176)

- При подключении с помощью [Wi-Fi Direct] или [Подключение WPS]

(На фотокамере)

- 1** Нажатием ▲/▼ выберите [Напрямую], а затем нажмите [MENU/SET].
 - Подробную информацию о способах подключения см. на P187.

(На смартфоне/планшете)

- 2** Запустите на своем смартфоне/планшете приложение "Image App". (P176)

Выполнение снимков с помощью смартфона/планшета (дистанционная запись)

Выберите [📷] на смартфоне/планшете.

- Записанные изображения сохраняются в фотокамере.
- Также можно записать видеокadres (за исключением [FHD/50p/📹]/[FHD/50p]).
- Некоторые настройки недоступны.
- Отображение экрана зависит от операционной системы.



Воспроизведение снятых фотокамерой снимков

Выберите [▶] на смартфоне/планшете.

- Снимки можно сохранить на смартфоне/планшете.
- Воспроизведение видеозаписей невозможно.
- Снимки можно отправить на веб-службу и т. п.
- Отображение экрана зависит от операционной системы.

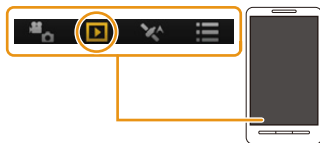

Отправка информации о местонахождении со смартфона/планшета на фотокамеру

Можно получить информацию о местонахождении со смартфона/планшета и затем записать ее на изображениях. Указания о способе записи информации о местонахождении на изображениях, записанных данным устройством, см. на P156.

Выберите [📍] на смартфоне/планшете.

- Отображение экрана зависит от операционной системы.

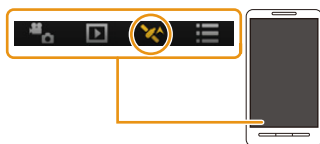

- Дополнительную информацию о выполнении операций см. в разделе [Справка] меню “Image App”.
- Для выхода из [Дистанц. управление съемкой] нажмите [Q.MENU/↵].
- **Предупреждение:**
При использовании данной функции обратите особое внимание на неприкосновенность частной жизни объекта съемки, право на фотографирование и т. п. Используйте на собственный риск.
- Если вы изменили настройку часов данного устройства или смартфона/планшета после [Синхронизация по времени], выполните [Синхронизация по времени] повторно.
- На смартфоне/планшете можно установить интервал получения информации о местонахождении и проверять состояние передачи информации о местонахождении. Подробные сведения см. в разделе [Справка] меню “Image App”.
- Попытка получения смартфоном/планшетом информации о местонахождении может оказаться неудачной в Китае и приграничных областях соседних с Китаем стран. (По состоянию на январь 2013 г.)
- (При использовании “Image App” для iOS)
Если нажать кнопку Home или кнопку On/Off (включения/выключения) смартфона/планшета во время работы [Зап.инфо геолок.], запись информации о местонахождении останавливается.

История подключен

Если нужно установить соединение Wi-Fi с использованной ранее настройкой, ее можно выбрать из журнала и подключиться.

- Количество настроек, которое можно сохранить в журнале, ограничено. Рекомендуется сохранять часто используемые настройки соединения Wi-Fi в [Избранное подключен.]. (P180)
- Выполнением [Сброс.настр.Wi-Fi] очищается журнал и содержимое, сохраненное в [Избранное подключен.].

1 Нажмите [Wi-Fi].



2 Нажмите ▲/▼/◀/▶ для выбора [История подключен.], а затем нажмите [MENU/SET].

3 Выберите нужную настройку соединения с помощью ▲/▼, а затем нажмите [MENU/SET].

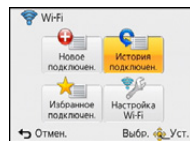

- Чтобы отобразить информацию о соединении, нажмите [DISP].
- Чтобы сохранить выбранную настройку соединения в [Избранное подключен.], ознакомьтесь с описанием шагов 3 и 4 раздела “Регистрация в избранных настройках”. (P180)

Регистрация в избранных настройках

Если зарегистрировать часто используемую настройку соединения Wi-Fi, можно быстро вызывать ее и устанавливать соединение.

1 Нажмите [Wi-Fi].

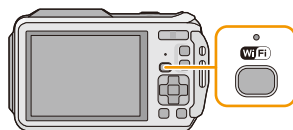

2 Нажмите ▲/▼/◀/▶ для выбора [История подключен.], а затем нажмите [MENU/SET].

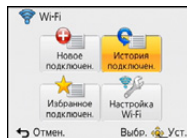

3 С помощью ▲/▼ выберите элемент, который нужно зарегистрировать в избранных настройках, а затем нажмите ▶.

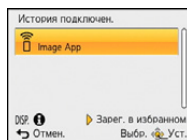

4 Введите регистрационное имя.

- Чтобы отобразить информацию о соединении, нажмите [DISP].
- Подробную информацию о том, как вводить символы, см. в разделе “Ввод текста” на P94.
- Можно ввести максимум 30 символов.
- Можно ввести до 15 символов для [\], [Г], [J], [•] и [-].

Избранное подключен

1 Нажмите [Wi-Fi].



2 Нажмите ▲/▼/◀/▶ для выбора [Избранное подключен.], а затем нажмите [MENU/SET].

3 Выберите нужную настройку соединения с помощью ▲/▼, а затем нажмите [MENU/SET].

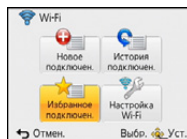

- Чтобы отобразить информацию о соединении, нажмите [DISP].
- Чтобы выполнить редактирование элементов, сохраненных в [Избранное подключен.], ознакомьтесь с описанием шагов **3** и **4** раздела “Редактирование элементов, зарегистрированных в избранных настройках”. (P181)

Редактирование элементов, зарегистрированных в избранных настройках

1 Нажмите [Wi-Fi].



2 Нажмите ▲/▼/◀/▶ для выбора [Избранное подключен.], а затем нажмите [MENU/SET].

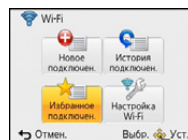

3 С помощью ▲/▼ выберите избранный элемент, который нужно отредактировать, а затем нажмите ▶.

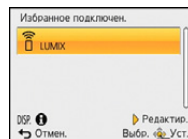

4 Нажмите ▲/▼ для выбора нужного пункта, а затем нажмите [MENU/SET].

Параметр	Описание настроек
[Удалить из избранного]	—
[Изм.порядок эл. в избранном]	Выберите место назначения с помощью ▲/▼, а затем нажмите [MENU/SET].
[Изменить зарегистрированное имя]	<ul style="list-style-type: none"> • Подробную информацию о том, как вводить символы, см. в разделе "Ввод текста" на P94. • Можно ввести максимум 30 символов. • Можно ввести до 15 символов для [\], [Г], []], [•] и [-].

Простое подключение к смартфону/планшету (NFC)

С помощью функции NFC “Near Field Communication” можно легко осуществить передачу данных, необходимых для соединения Wi-Fi между данной фотокамерой и смартфоном/планшетом.

■ Совместимые модели

Эту функцию можно использовать с NFC- совместимым устройством под управлением Android (ОС версии 2.3.3 или более поздней). (за исключением некоторых моделей)

Дистанционное управление данной камерой со смартфона/планшета с помощью функции NFC

Можно использовать следующие функции, дистанционно управляя данной камерой со смартфона/планшета.

- Дистанционная запись (P178)
- Воспроизведение сделанных фотокамерой снимков (P178)
- Сохранение сделанных фотокамерой снимков на смартфоне/планшете или их отправка на веб-службы. (P178)
- Отправка на фотокамеру полученной информации о местонахождении. (P178)

Подготовка:

(На фотокамере)

- Установите [Работа NFC] на [ON]. (P211)

(На смартфоне/планшете)

- Проверьте совместимость модели своего смартфона/планшета.
- Включите функцию Wi-Fi.
- Заранее установите приложение “Image App”. (P176)

1 Запустите “Image App” на смартфоне/планшете.

2 Прикоснитесь смартфоном/планшетом к [] на фотокамере.

- Данную функцию можно использовать, даже если фотокамера выключена.

3 Когда появится экран подтверждения соединения, нажмите ◀/▶ для выбора [Да], а затем нажмите [MENU/SET].

4 Снова прикоснитесь смартфоном/планшетом к [] на фотокамере.

- После подключения смартфона/планшета изображение с данной фотокамеры отображается на смартфоне/планшете.
- Подключенный смартфон/планшет регистрируется в данной камере. Со второго раза и далее соединение можно установить, выполняя шаги **1** и **2**.

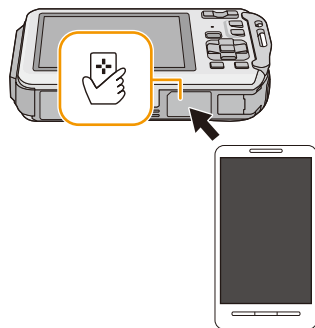

- Можно зарегистрировать до 20 смартфонов/планшетов. Когда количество превышает 20, регистрации удаляются, начиная с самого раннего соединения касанием.
- При выполнении [Сброс.настр.Wi-Fi] регистрация смартфона/планшета удаляется.

Передача изображений с данной фотокамеры на смартфон/планшет по одному за раз с помощью функции NFC

Можно передавать сделанные данной фотокамерой снимки на смартфон/планшет. Эту функцию удобно использовать, если нужно передать изображение на смартфон/планшет члена своей семьи или друга.

Подготовка:

(На фотокамере)

- Установите [Работа NFC] на [ON]. (P211)

(На смартфоне/планшете)

- Проверьте совместимость модели своего смартфона/планшета.
- Включите функцию Wi-Fi.
- Заранее установите приложение “Image App”. (P176)

- 1 Запустите “Image App” на смартфоне/планшете, предназначенном для передачи данных.**
- 2 Воспроизведите снимок, который нужно передать на смартфон/планшет с данной фотокамеры.**
- 3 Прикоснитесь смартфоном/планшетом к  на данной фотокамере.**
 - Несколько снимков можно передать одним пакетом данных.

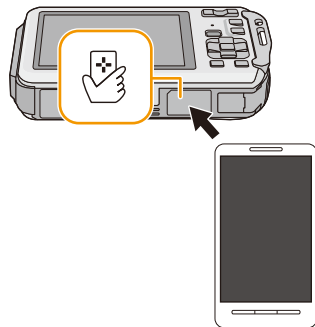

- В зависимости от используемой среды выполнение передачи изображения может занять несколько минут.

Информация о NFC

- Если фотокамера не распознается даже при касании смартфона/планшета, измените положение и повторите попытку.
- Не прикасайтесь камерой к смартфону/планшету с силой.
- Сведения о работе и настройках NFC-совместимых смартфонов/планшетов см. в инструкции по эксплуатации своего устройства.
- Если между фотокамерой и смартфоном/планшетом находится металлический предмет, считывание данных может оказаться неудачным. Кроме того, если поместить наклейку на участок NFC, качество связи может ухудшиться.
- Эту функцию нельзя использовать в следующих случаях.
 - При установке [Режим “В самолете”] на [ON]
 - При подключении к телевизору, ПК или принтеру
 - Информация о записи видеоклипов
 - При использовании [Интервал. съемка]
 - Когда прикреплен морской футляр

Выбор способа подключения

Подключение через точку беспроводного доступа

Можно выбрать способ подключения к точке беспроводного доступа.

- * WPS означает функцию, которая позволяет выполнять настройки, связанные с подключением и безопасностью устройств беспроводной локальной сети (LAN). Чтобы проверить совместимость с WPS используемой точки беспроводного доступа, см. руководство о точке беспроводного доступа.

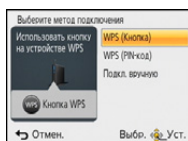

Способ подключения	Описание настроек	
[WPS (Кнопка)]	Сохранение точки беспроводного доступа типа нажимной кнопки, совместимой с Wi-Fi Protected Setup™ со знаком WPS.	P185
[WPS (PIN-код)]	Сохранение точки беспроводного доступа типа PIN-кода, совместимой с Wi-Fi Protected Setup со знаком WPS.	P185
[Подкл. вручную]	Выбирайте этот вариант, если не уверены в совместимости с WPS или если нужно выполнить поиск точки беспроводного доступа и подключение к ней.	P186

Подключение с помощью [WPS (Кнопка)]

Нажимайте на кнопку WPS точки беспроводного доступа до тех пор, пока не произойдет переключение на режим WPS.

- Для получения подробной информации обратитесь к руководству о точках беспроводного доступа.

например:

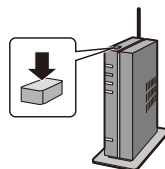

Подключение с помощью [WPS (PIN-код)]

- 1 Нажмите ▲/▼ для выбора точки беспроводного доступа, к которой устанавливается подключение, а затем нажмите [MENU/SET].
- 2 Введите PIN-код, отображаемый на экране камеры, в точку беспроводного доступа.
- 3 Нажмите [MENU/SET].
 - Для получения подробной информации обратитесь к руководству о точках беспроводного доступа.

Если вы не уверены в совместимости с WPS (подключение с помощью [Подкл. вручную])

Поиск доступных точек беспроводного доступа.

- Подтвердите ключ шифрования выбранной точки беспроводного доступа, если сетевая аутентификация зашифрована.
- В случае подключения с помощью [Ввод вручную] подтвердите SSID, тип шифрования, ключ шифрования используемой точки беспроводного доступа.

1 Нажмите ▲/▼ для выбора точки беспроводного доступа, к которой устанавливается подключение, а затем нажмите [MENU/SET].

- В случае нажатия [DISP.] производится повторный поиск точки беспроводного доступа.
- Если точка беспроводного доступа не найдена, см. раздел “Подключение с помощью [Ввод вручную]” на [P186](#).

2 (Если сетевая аутентификация зашифрована) Введите ключ шифрования.

- Подробную информацию о том, как вводить символы, см. в разделе “Ввод текста” на [P94](#).

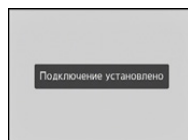
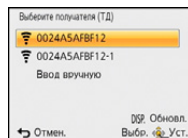

■ Подключение с помощью [Ввод вручную]

1 На экране, отображаемом в шаге 1 раздела “Если вы не уверены в совместимости с WPS (подключение с помощью [Подкл. вручную])”, выберите [Ввод вручную] нажатием ▲/▼, а затем нажмите [MENU/SET].

2 Введите SSID точки беспроводного доступа, к которой устанавливается подключение, а затем выберите [Уст.].

- Подробную информацию о том, как вводить символы, см. в разделе “Ввод текста” на [P94](#).

3 Нажмите ▲/▼ для выбора типа сетевой аутентификации, а затем нажмите [MENU/SET].

- Информацию о сетевой аутентификации см. в руководстве о точках беспроводного доступа.

4 Нажмите ▲/▼ для выбора типа шифрования, а затем нажмите [MENU/SET].

- Тип настроек, которые можно менять, может отличаться в зависимости от особенностей настроек сетевой аутентификации.

Тип сетевой аутентификации	Типы шифрования, которые можно установить
[WPA2-PSK]/[WPA-PSK]	[TKIP]/[AES]
[Общий ключ]	[WEP]
[Открытый]	[Без шифрования]/[WEP]

5 (В случае выбора параметра, отличного от [Без шифрования]) Введите ключ шифрования и выберите [Уст.].

- При сохранении точки беспроводного доступа обратитесь к руководству о точках беспроводного доступа и проверьте настройки.
- Если не удается установить какое-либо подключение, возможно, радиоволны точки беспроводного доступа слишком слабые. Подробную информацию см. в разделе “Отображение сообщений” ([P247](#)) и “Устранение неисправностей” ([P251](#)).
- В зависимости от условий скорость передачи может снизиться или передача может стать невозможной.

Прямое подключение

Можно выбрать способ подключения к используемому устройству. Выберите способ подключения, поддерживаемый вашим устройством.

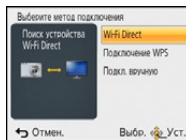

Способ подключения	Описание настроек
[Wi-Fi Direct]	<ol style="list-style-type: none"> 1 Установите на устройстве режим Wi-Fi Direct™. 2 Нажатием ▲/▼ выберите [Wi-Fi Direct], а затем нажмите [MENU/SET]. 3 Нажатием ▲/▼ выберите устройство для подключения, а затем нажмите [MENU/SET]. <ul style="list-style-type: none"> • Подробную информацию см. в инструкции по эксплуатации вашего устройства.
[Подключение WPS]	<p>[WPS (Кнопка)]</p> <ol style="list-style-type: none"> 1 Нажатием ▲/▼ выберите [WPS (Кнопка)], а затем нажмите [MENU/SET]. 2 Установите на устройстве режим WPS. <ul style="list-style-type: none"> • Подключение может устанавливаться дольше при нажатии кнопки [DISP.] на данном устройстве.
	<p>[WPS (PIN-код)]</p> <ol style="list-style-type: none"> 1 Нажатием ▲/▼ выберите [WPS (PIN-код)], а затем нажмите [MENU/SET]. 2 Введите PIN-код устройства в данную фотокамеру.
[Подкл. вручную]	<p>Введите SSID и пароль в устройство. SSID и пароль отображаются на экране ожидания соединения данной фотокамеры.</p>

Воспроизведение на телевизоре

Можно отображать снимки на телевизоре, который поддерживает функцию Digital Media Renderer (DMR) на основе стандарта DLNA.

Отображение снимка на телевизоре сразу после его выполнения/ отображение снимка на телевизоре с помощью его воспроизведения на фотокамере

Подготовка:

Установите телевизор на режим ожидания DLNA.

- Обратитесь к инструкции по эксплуатации телевизора.
- Подробные сведения о совместимых устройствах приведены на следующих сайтах поддержки.

<http://panasonic.jp/support/global/cs/dsc/>

(Сайт только на английском языке.)

1 Нажмите [Wi-Fi].

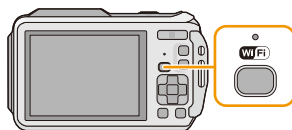

2 Нажмите ▲/▼/◀/▶ для выбора [Новое подключен.], а затем нажмите [MENU/SET].

- В случае подключения с использованной ранее настройкой можно выбрать место назначения соединения из [История подключен.] (P179) или [Избранное подключен.] (P180).

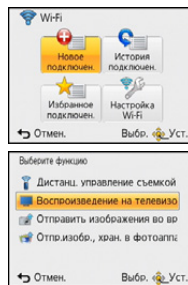

3 Для выбора [Воспроизведение на телевизоре] нажмите ▲/▼, а затем нажмите [MENU/SET].

4 Нажатием ▲/▼ выберите способ подключения, а затем нажмите [MENU/SET].

[Через сеть]	Если нужно подключиться к телевизору через точку беспроводного доступа. (P185)
[Напрямую]	Если нужно напрямую подключить телевизор к данному устройству с помощью [Wi-Fi Direct], [Подключение WPS] или [Подкл. вручную]. (P187)

5 Нажатием ▲/▼ выберите нужное устройство для подключения, а затем нажмите [MENU/SET].

- После установления соединения отображается экран.

6 Выполнение или воспроизведение снимков на данном устройстве.

- Для изменения настройки или отключения нажмите [Wi-Fi]. (P189)

- Воспроизведение видеозаписей невозможно.
- Во время многооконного/хронологического воспроизведения снимки, отображаемые на экране данного устройства, не отображаются на телевизоре.
- Когда к данному устройству подключен телевизор, экран телевизора может временно вернуться к состоянию до подключения. Снимки снова отобразятся, когда будет происходить выполнение или воспроизведение снимков.
- [Эффект] и [Звук] для слайд-шоу отключаются.

Возможные настройки с помощью кнопки [Wi-Fi] во время соединения Wi-Fi

- 1 Нажмите [Wi-Fi] во время соединения Wi-Fi.
- 2 Нажмите ▲/▼ для выбора нужного пункта, а затем нажмите [MENU/SET].

Параметр	Описание настроек
[Прервать подключение]	Завершение соединения Wi-Fi.
[Изменить получателя]	Завершение соединения Wi-Fi и возможность выбора другого соединения Wi-Fi.
[Изм.настр. отпр. изображений]*	Подробную информацию см. на P192.
[Зарег. тек.получателя в избранном]	Регистрация текущего места назначения соединения или способа подключения позволяет легко использовать тот же способ подключения при следующем соединении.
[Сетевой адрес]	Отображение MAC-адреса и IP-адреса данного устройства.

- * Не отображается, если место назначения для [Воспроизведение на телевизоре] или [Отпр.изобр., хран. в фотоаппарате] установлено на [Принтер].

Отправить изображения во время записи

Каждый раз при съемке снимок можно автоматически отправлять на указанное устройство.

Поскольку в фотокамере приоритет отдается записи, отправка может занять больше времени во время записи.

- Отправка видеок кадров невозможна.
- Отправка изображений во время [Интервал. съемка] невозможна.
- Если данное устройство или соединение Wi-Fi отключается до завершения отправки, снимки, которые ну были отправлены, повторно отправляться не будут.
- Во время отправки может оказаться невозможным удаление файлов или использование меню воспроизведения.
- При отправке изображений в мобильную сеть может взиматься плата за передачу больших пакетов данных в зависимости условий вашего договора.

При отправке изображений на смартфон/планшет

Подготовка:

- Заранее установите приложение "Image App". (P176)

1 Нажмите [Wi-Fi].

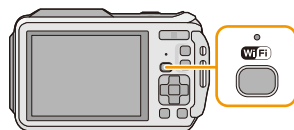

2 Нажмите ▲/▼/◀/▶ для выбора [Новое подключение.], а затем нажмите [MENU/SET].

- В случае подключения с использованной ранее настройкой можно выбрать место назначения соединения из [История подключен.] (P179) или [Избранное подключен.] (P180).

3 Для выбора [Отправить изображения во время записи] нажмите ▲/▼, а затем нажмите [MENU/SET].

4 Для выбора [Смартфон] нажмите ▲/▼, а затем нажмите [MENU/SET].

5 Выбор способа подключения. (P191)

6 Нажатием ▲/▼ выберите нужное устройство для подключения, а затем нажмите [MENU/SET].

- После выполнения соединения отображается экран. Чтобы изменить настройку, связанную с отправкой, нажмите [DISP.]. (P192)

7 Съемка.

- Снимки отправляются автоматически после их выполнения.
- Для изменения настройки или отключения нажмите [Wi-Fi].
Во время отправки снимков изменить настройки невозможно. Дождитесь завершения отправки.

Выбор способа подключения к смартфону/планшету

■ Если нужно подключиться к смартфону/планшету через точку беспроводного доступа

(На смартфоне/планшете)

- 1 В меню настроек смартфона/планшета включите функцию Wi-Fi.
- 2 Выберите точку беспроводного доступа, к которой нужно подключиться, и выполните установку.
- 3 Запустите на своем смартфоне/планшете приложение “Image App”.* (P176)
(На фотокамере)
- 4 Нажатием ▲/▼ выберите [Через сеть], а затем нажмите [MENU/SET].
- 5 Выберите способ подключения к точке беспроводного доступа и выполните установку.
 - Подробную информацию см. на P185.

■ Если нужно напрямую подключить смартфон/планшет к данному устройству

• При подключении с помощью [Wi-Fi Direct] или [Подключение WPS]

(На фотокамере)

- 1 Нажатием ▲/▼ выберите [Напрямую], а затем нажмите [MENU/SET].
 - Подробную информацию о способах подключения см. на P187.

(На смартфоне/планшете)

- 2 Запустите на своем смартфоне/планшете приложение “Image App”.* (P176)

• При подключении с помощью [Подкл. вручную]

(На фотокамере)

- 1 Нажатием ▲/▼ выберите [Напрямую], а затем нажмите [MENU/SET].
- 2 Нажатием ▲/▼ выберите [Подкл. вручную], а затем нажмите [MENU/SET].

(На смартфоне/планшете)

- 3 В меню настроек смартфона/планшета включите функцию Wi-Fi.
 - 4 Выберите SSID, соответствующий тому, который отображается на экране данного устройства, а затем введите пароль.
 - 5 Запустите на своем смартфоне/планшете приложение “Image App”.* (P176)
- * Отобразится окно, показывающее, что смартфон/планшет подключается к фотокамере. Если используется устройство Android, нажмите кнопку “назад”. Если используется устройство iOS, закройте окно.

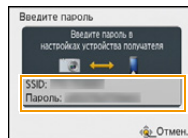

Изменение настроек для отправки изображений

С помощью кнопок ▲/▼ выберите нужный пункт и нажмите [MENU/SET].

Параметр	Описание настроек
[Размер]	Изменение размера изображения для отправки. [Первоначальный]/[Авто]^{*1}/[Измен.] <ul style="list-style-type: none"> В случае выбора [Авто] размер изображения определяется, исходя из условий в месте назначения. Можно выбрать размер изображения для [Измен.] из вариантов [M] или [S]. Соотношение сторон не меняется.
[Удал. дан. о местопол.] ^{*2}	Возможность выбрать удаление информации о местонахождении с изображений до их отправки. [ON]: Удаление информации о местонахождении, затем отправка. [OFF]: Сохранение информации о местонахождении и отправка. <ul style="list-style-type: none"> При выполнении данной операции информация о местонахождении удаляется только с изображений, предназначенных для отправки. (Информация о местонахождении не удаляется с исходных изображений, сохраненных в данном устройстве.)
[Ограничение облака] ^{*3}	Можно выбрать, нужно ли отправлять изображения, если в облачной папке заканчивается свободное место. [ON]: Изображения не отправляются. [OFF]: Изображения удаляются из числа самых ранних, затем отправляются новые изображения.

*1 Возможно только при установке места назначения на [Веб-услуга].

*2 Возможно только в случае установки места назначения для [Отпр.изобр., хран. в фотоаппарате] на [Облач.служба синхрониз.], [Веб-услуга] или [Внешний] в [АВ устр.].

*3 Возможно только при установке места назначения на [Облач.служба синхрониз.].

При отправке изображений на ПК

Подготовка:

- Включите компьютер.
- Подготовьте папки для получения изображений на ПК, прежде чем отправлять изображения на ПК. (P194)
- Если стандартное название рабочей группы ПК изменено, необходимо также изменить настройку данного устройства в [Подключение ПК]. (P211)

1 Нажмите [Wi-Fi].

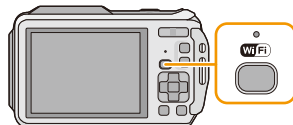

2 Нажмите ▲/▼/◀/▶ для выбора [Новое подключен.], а затем нажмите [MENU/SET].

- В случае подключения с использованной ранее настройкой можно выбрать место назначения соединения из [История подключен.] (P179) или [Избранное подключен.] (P180).

3 Для выбора [Отправить изображения во время записи] нажмите ▲/▼, а затем нажмите [MENU/SET].

4 Для выбора [ПК] нажмите ▲/▼, а затем нажмите [MENU/SET].

5 Нажатием ▲/▼ выберите способ подключения, а затем нажмите [MENU/SET].

[Через сеть]	Если нужно подключиться к ПК через точку беспроводного доступа. (P185)
[Напрямую]	Если нужно напрямую подключить ПК к данному устройству с помощью [Wi-Fi Direct], [Подключение WPS] или [Подкл. вручную]. (P187)

6 Нажатием ▲/▼ выберите нужный ПК для подключения, а затем нажмите [MENU/SET].

7 Нажмите ▲/▼ для выбора целевой папки на ПК, а затем нажмите [MENU/SET].

- После выполнения соединения отображается экран. Чтобы изменить настройку, связанную с отправкой, нажмите [DISP.]. (P192)

8 Съемка.

- Для изменения настройки или отключения нажмите [Wi-Fi]. (P189)
Во время отправки снимков изменить настройки невозможно. Дождитесь завершения отправки.

- Папки, сортированные по дате отправки, создаются в указанной папке, и снимки сохраняются в этих папках.
- Если появляется экран для введения учетной записи пользователя и пароля, введите данные, установленные вами на своем ПК.

Создание папки для получения изображений

- Создайте учетную запись пользователя ПК [учетное имя (до 254 символов) и пароль (до 32 символов)], состоящую из буквенно-цифровых символов. Создать папку для получения изображений, возможно, не получится, если в учетную запись входят другие символы, а не буквенно-цифровые.

■ При использовании “PHOTOfunSTUDIO”

1 Установите программу “PHOTOfunSTUDIO” на компьютере.

- Чтобы ознакомиться с подробной информацией о требованиях к аппаратному обеспечению и установке, см. “Информация о программном обеспечении, поставляемом в комплекте” (P220).

2 Создайте папку для получения изображений с помощью “PHOTOfunSTUDIO”.

- Чтобы автоматически создать папку, выберите [Авто-создание]. Для указания папки, создания новой папки или установки пароля для папки выберите [Создать вручную].
- Подробную информацию см. в инструкции по эксплуатации программы “PHOTOfunSTUDIO” (в формате PDF).

■ В случае неиспользования “PHOTOfunSTUDIO”

(Для Windows)

Поддерживаемые ОС: Windows XP/Windows Vista/Windows 7/Windows 8

Пример: Windows 7

1 Выберите папку, которую вы собираетесь использовать для получения изображений, а затем щелкните правой кнопкой мыши.

2 Выберите [Свойства], а затем разрешите общий доступ к папке.

- Дополнительную информацию можно найти в инструкции по эксплуатации ПК или в разделе “Справка” операционной системы.

(Для Mac)

Поддерживаемые ОС: OS X v10.4 до v10.8

Пример: OS X v10.8

1 Выберите папку, которую вы собираетесь использовать для получения изображений, а затем нажмите на пункты в следующем порядке. [файл] → [Свойства]

2 Разрешите общий доступ к папке.

- Дополнительную информацию можно найти в инструкции по эксплуатации ПК или в разделе “Справка” операционной системы.

При отправке изображений на [Облач.служба синхрониз.]

Подготовка:

Чтобы отправить снимок в облачную папку, необходимо зарегистрироваться в "LUMIX CLUB" (P206) и выполнить настройку Cloud Sync.

1 Нажмите [Wi-Fi].

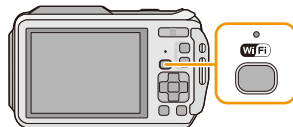

2 Нажмите ▲/▼/◀/▶ для выбора [Новое подключен.], а затем нажмите [MENU/SET].

- В случае подключения с использованной ранее настройкой можно выбрать место назначения соединения из [История подключен.] (P179) или [Избранное подключен.] (P180).

3 Для выбора [Отправить изображения во время записи] нажмите ▲/▼, а затем нажмите [MENU/SET].

4 Для выбора [Облач.служба синхрониз.] нажмите ▲/▼, а затем нажмите [MENU/SET].

5 Нажмите [MENU/SET].

6 Нажатием ▲/▼ выберите [Через сеть], а затем нажмите [MENU/SET].

7 Нажатием ▲/▼ выберите способ подключения, а затем нажмите [MENU/SET]. (P185)

8 Проверка настройки для отправки.

- После выполнения соединения отображается экран. Чтобы изменить настройку, связанную с отправкой, нажмите [DISP.]. (P192)

9 Съемка.

- Для изменения настройки или отключения нажмите [Wi-Fi]. (P189)

Во время отправки снимков изменить настройки невозможно. Дождитесь завершения отправки.

■ Информация об изображениях, отправляемых в облачную папку с помощью [Облач.служба синхрониз.] (по состоянию на январь 2013 г.)

Для отправки изображений в облачную папку требуется установка Cloud Sync.

Выполните настройки на ПК с помощью "PHOTOfunSTUDIO" или на смартфоне/планшете с помощью "Image App".

- В случае установки места назначения на [Облач.служба синхрониз.] отправленные снимки временно сохраняются в облачной папке, и их можно синхронизировать с используемым устройством, таким как ПК или смартфон/планшет.
- Переданные изображения сохраняются в облачной папке в течение 30 дней (до 1000 снимков). Переданные изображения автоматически удаляются через 30 дней после передачи. Кроме того, когда количество сохраненных изображений превысит 1000, некоторые изображения могут быть удалены в зависимости от настройки [Ограничение облака] (P192) даже в течение 30 дней после передачи.
- После выполнения загрузки изображений из облачной папки на все указанные устройства изображения можно удалить из облачной папки даже в течение 30 дней после передачи.

При отправке изображений на веб-службу

Подготовка:

Чтобы отправить снимок на веб-службу, необходимо зарегистрироваться в “LUMIX CLUB” (P206).

Для отправки изображений на веб-службу необходимо зарегистрировать веб-службу. (P209)

1 Нажмите [Wi-Fi].

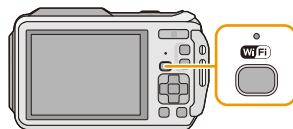

2 Нажмите ▲/▼/◀/▶ для выбора [Новое подключен.], а затем нажмите [MENU/SET].

- В случае подключения с использованной ранее настройкой можно выбрать место назначения соединения из [История подключен.] (P179) или [Избранное подключен.] (P180).

3 Для выбора [Отправить изображения во время записи] нажмите ▲/▼, а затем нажмите [MENU/SET].

4 Для выбора [Веб-услуга] нажмите ▲/▼, а затем нажмите [MENU/SET].

5 Нажатием ▲/▼ выберите [Через сеть], а затем нажмите [MENU/SET].

6 Нажатием ▲/▼ выберите способ подключения, а затем нажмите [MENU/SET]. (P185)

7 Нажатием ▲/▼/◀/▶ выберите нужную веб-службу для подключения, а затем нажмите [MENU/SET].

- После выполнения соединения отображается экран. Чтобы изменить настройку, связанную с отправкой, нажмите [DISP.]. (P192)

8 Съемка.

- Для изменения настройки или отключения нажмите [Wi-Fi]. (P189)

Во время отправки снимков изменить настройки невозможно. Дождитесь завершения отправки.

- Изображения, переданные на веб-службу, нельзя отобразить или удалить с помощью данной фотокамеры. Проверьте изображения, подключившись к веб-службе с помощью своего смартфона/планшета или компьютера.
- Если отставку изображений выполнить не удастся, вы получите электронное сообщение с описанием ошибки на адрес электронной почты, зарегистрированный с помощью “LUMIX CLUB”.
- Изображения могут содержать личную информацию, которая может быть использована для идентификации пользователя, например название, время, дату, а также место съемки изображения. Проверяйте эту информацию, прежде чем передавать изображения на веб-службу.

- Panasonic не несет ответственности за ущерб, вызванный утечкой, утратой и т. п. изображений, переданных на веб-службу.
- При передаче изображений на веб-службу не удаляйте изображения из камеры даже после завершения отправки, пока не убедитесь в их правильной загрузке на веб-службу. Panasonic не несет ответственности за ущерб, вызванный удалением изображений, сохраненных в данном устройстве.

При отправке изображений на АВ-устройство

Подготовка:

При отправке снимка на [Внутренний] установите свое устройство на режим ожидания DLNA.

- Подробную информацию см. в инструкции по эксплуатации вашего устройства.

При отправке изображений на [Внешний] необходимо следующее:

- Регистрация в "LUMIX CLUB". (P206)

- Адресный номер и номер доступа, присвоенные принимающему внешнему аудио-видео устройству. (P210)

1 Нажмите [Wi-Fi].

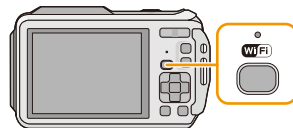

2 Нажмите ▲/▼/◀/▶ для выбора [Новое подключен.], а затем нажмите [MENU/SET].

- В случае подключения с использованной ранее настройкой можно выбрать место назначения соединения из [История подключен.] (P179) или [Избранное подключен.] (P180).

3 Для выбора [Отправить изображения во время записи] нажмите ▲/▼, а затем нажмите [MENU/SET].

4 Для выбора [AB устр.] нажмите ▲/▼, а затем нажмите [MENU/SET].

5 Для выбора [Внутренний] или [Внешний] нажмите ▲/▼, а затем нажмите [MENU/SET].

6 Нажатием ▲/▼ выберите способ подключения, а затем нажмите [MENU/SET].

[Через сеть]	Если нужно подключиться к аудио-видео устройству через точку беспроводного доступа. (P185)
[Напрямую] • Этот способ можно выбрать только в случае выбора [Внутренний].	Если нужно напрямую подключить аудио-видео устройство к данному устройству с помощью [Wi-Fi Direct], [Подключение WPS] или [Подкл. вручную]. (P187)

7 Нажатием ▲/▼ выберите нужное устройство для подключения, а затем нажмите [MENU/SET].

- После выполнения соединения отображается экран. Чтобы изменить настройку, связанную с отправкой, нажмите [DISP.]. (P192)

8 Съемка.

- Для изменения настройки или отключения нажмите [Wi-Fi]. (P189)

Во время отправки снимков изменить настройки невозможно. Дождитесь завершения отправки.

Отпр.изобр., хран. в фотоаппарате

- При отправке изображений в мобильную сеть может взиматься плата за передачу больших пакетов данных в зависимости условий вашего договора.
- Данные о настройках меню воспроизведения [Избранное] или [Уст. печ.] не отправляются.
- Отправка некоторых изображений, снятых другой камерой, может оказаться невозможной.
- Отправка изображений, которые были изменены или отредактированы на компьютере, может оказаться невозможной.

При отправке изображений на смартфон/планшет

Подготовка:

- Заранее установите приложение "Image App". (P176)

- 1** Нажмите [Wi-Fi].
- 2** Нажмите ▲/▼/◀/▶ для выбора [Новое подключен.], а затем нажмите [MENU/SET].
 - В случае подключения с использованной ранее настройкой можно выбрать место назначения соединения из [История подключен.] (P179) или [Избранное подключен.] (P180).
- 3** Для выбора [Отпр.изобр., хран. в фотоаппарате] нажмите ▲/▼, а затем нажмите [MENU/SET].
- 4** Для выбора [Смартфон] нажмите ▲/▼, а затем нажмите [MENU/SET].
- 5** Выберите способ подключения. (P199)
- 6** Нажатием ▲/▼ выберите нужное устройство для подключения, а затем нажмите [MENU/SET].
 - После выполнения соединения отображается экран. Чтобы изменить настройку, связанную с отправкой, нажмите [DISP.]. (P192)
- 7** Для выбора [ОДИН СН.] или [НЕСКОЛ.] нажмите ▲/▼, а затем нажмите [MENU/SET].
 - Для изменения настройки или отключения нажмите [Wi-Fi]. (P189)
- 8** Выбор и отправка изображений. (P200)



Выбор способа подключения к смартфону/планшету

■ Если нужно подключиться к смартфону/планшету через точку беспроводного доступа

(На смартфоне/планшете)

- 1** В меню настроек смартфона/планшета включите функцию Wi-Fi.
- 2** Выберите точку беспроводного доступа, к которой нужно подключиться, и выполните установку.
- 3** Запустите на своем смартфоне/планшете приложение “Image App”.* (P176)
(На фотокамере)
- 4** Нажатием ▲/▼ выберите [Через сеть], а затем нажмите [MENU/SET].
- 5** Выберите способ подключения к точке беспроводного доступа и выполните установку.
 - Подробную информацию см. на P185.

■ Если нужно напрямую подключить смартфон/планшет к данному устройству

• При подключении с помощью [Wi-Fi Direct] или [Подключение WPS]

(На фотокамере)

- 1** Нажатием ▲/▼ выберите [Напрямую], а затем нажмите [MENU/SET].
 - Подробную информацию о способах подключения см. на P187.

(На смартфоне/планшете)

- 2** Запустите на своем смартфоне/планшете приложение “Image App”.* (P176)

• При подключении с помощью [Подкл. вручную]

(На фотокамере)

- 1** Нажатием ▲/▼ выберите [Напрямую], а затем нажмите [MENU/SET].
- 2** Нажатием ▲/▼ выберите [Подкл. вручную], а затем нажмите [MENU/SET].

(На смартфоне/планшете)

- 3** В меню настроек смартфона/планшета включите функцию Wi-Fi.
 - 4** Выберите SSID, соответствующий тому, который отображается на экране данного устройства, а затем введите пароль.
 - 5** Запустите на своем смартфоне/планшете приложение “Image App”.* (P176)
- * Отобразится окно, показывающее, что смартфон/планшет подключается к фотокамере. Если используется устройство Android, нажмите кнопку “назад”. Если используется устройство iOS, закройте окно.

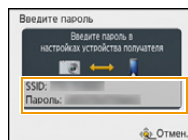

Выбор и отправка изображений

Настройка [ОДИН СН.]

- 1 Для выбора снимка нажмите ◀/▶.
- 2 Нажмите [MENU/SET].
 - Отображается экран подтверждения.
 - Выполняется при выборе [Да].

Настройка [НЕСКОЛ.]

- 1 Выберите снимок, а затем для установки нажмите [DISP.] (повторно).
 - Настройка отменяется при повторном нажатии [DISP.].
- 2 Нажмите [MENU/SET].
 - Отображается экран подтверждения.
 - Выполняется при выборе [Да].

[ОДИН СН.]



Для выбора снимка нажмите ◀/▶.

[НЕСКОЛ.]

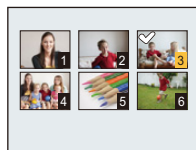

Нажмите ▲/▼/◀/▶ для выбора снимков.

- Количество снимков, которые можно отправить с помощью [НЕСКОЛ.], ограничено.

При отправке изображений на ПК

Подготовка:

- Включите компьютер.
- Подготовьте папки для получения изображений на ПК, прежде чем отправлять изображения на ПК. (P194)
- Если стандартное название рабочей группы ПК изменено, необходимо также изменить настройку данного устройства в [Подключение ПК]. (P211)

1 Нажмите [Wi-Fi].

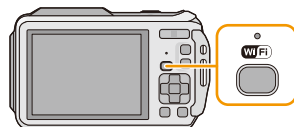

2 Нажмите ▲/▼/◀/▶ для выбора [Новое подключение.], а затем нажмите [MENU/SET].

- В случае подключения с использованной ранее настройкой можно выбрать место назначения соединения из [История подключен.] (P179) или [Избранное подключен.] (P180).

3 Для выбора [Отпр.изобр., хран. в фотоаппарате] нажмите ▲/▼, а затем нажмите [MENU/SET].

4 Для выбора [ПК] нажмите ▲/▼, а затем нажмите [MENU/SET].

5 Нажатием ▲/▼ выберите способ подключения, а затем нажмите [MENU/SET].

[Через сеть]	Если нужно подключиться к ПК через точку беспроводного доступа. (P185)
[Напрямую]	Если нужно напрямую подключить ПК к данному устройству с помощью [Wi-Fi Direct], [Подключение WPS] или [Подкл. ручную]. (P187)

6 Нажатием ▲/▼ выберите нужный ПК для подключения, а затем нажмите [MENU/SET].

7 Нажмите ▲/▼ для выбора целевой папки на ПК, а затем нажмите [MENU/SET].

- После выполнения соединения отображается экран. Чтобы изменить настройку, связанную с отправкой, нажмите [DISP.]. (P192)

8 Для выбора [ОДИН СН.] или [НЕСКОЛ.] нажмите ▲/▼, а затем нажмите [MENU/SET].

- Для изменения настройки или отключения нажмите [Wi-Fi]. (P189)

9 Выбор и отправка изображений. (P200)

- Папки, сортированные по дате отправки, создаются в указанной папке, и снимки сохраняются в этих папках.
- Если появляется экран для введения учетной записи пользователя и пароля, введите данные, установленные вами на своем ПК.

При отправке изображений на [Облач.служба синхрониз.]

Подготовка:

Чтобы отправить снимок в облачную папку, необходимо зарегистрироваться в "LUMIX CLUB" (P206) и выполнить настройку Cloud Sync. (P195).

1 Нажмите [Wi-Fi].

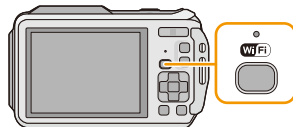

2 Нажмите ▲/▼/◀/▶ для выбора [Новое подключен.], а затем нажмите [MENU/SET].

- В случае подключения с использованной ранее настройкой можно выбрать место назначения соединения из [История подключен.] (P179) или [Избранное подключен.] (P180).

3 Для выбора [Отпр.изобр., хран. в фотоаппарате] нажмите ▲/▼, а затем нажмите [MENU/SET].

4 Для выбора [Облач.служба синхрониз.] нажмите ▲/▼, а затем нажмите [MENU/SET].

5 Нажмите [MENU/SET].

6 Нажатием ▲/▼ выберите [Через сеть], а затем нажмите [MENU/SET].

7 Нажатием ▲/▼ выберите способ подключения, а затем нажмите [MENU/SET]. (P185)

8 Проверка настройки для отправки.

- После выполнения соединения отображается экран. Чтобы изменить настройку, связанную с отправкой, нажмите [DISP.]. (P192)

9 Для выбора [ОДИН СН.] или [НЕСКОЛ.] нажмите ▲/▼, а затем нажмите [MENU/SET].

- Для изменения настройки или отключения нажмите [Wi-Fi]. (P189)

10 Выбор и отправка изображений. (P200)

При отправке изображений на веб-службу

Подготовка:

Чтобы отправить снимок на веб-службу, необходимо зарегистрироваться в “LUMIX CLUB” (P206).

Для отправки изображений на веб-службу необходимо зарегистрировать веб-службу. (P209)

1 Нажмите [Wi-Fi].



2 Нажмите ▲/▼/◀/▶ для выбора [Новое подключен.], а затем нажмите [MENU/SET].

- В случае подключения с использованной ранее настройкой можно выбрать место назначения соединения из [История подключен.] (P179) или [Избранное подключен.] (P180).

3 Для выбора [Отпр.изобр., хран. в фотоаппарате] нажмите ▲/▼, а затем нажмите [MENU/SET].

4 Для выбора [Веб-услуга] нажмите ▲/▼, а затем нажмите [MENU/SET].

5 Нажатием ▲/▼ выберите [Через сеть], а затем нажмите [MENU/SET].

6 Нажатием ▲/▼ выберите способ подключения, а затем нажмите [MENU/SET]. (P185)

7 Нажатием ▲/▼/◀/▶ выберите нужную веб-службу для подключения, а затем нажмите [MENU/SET].

- После выполнения соединения отображается экран. Чтобы изменить настройку, связанную с отправкой, нажмите [DISP.]. (P192)

8 Для выбора [ОДИН СН.] или [НЕСКОЛ.] нажмите ▲/▼, а затем нажмите [MENU/SET].

- Для изменения настройки или отключения нажмите [Wi-Fi]. (P189)

9 Выбор и отправка изображений. (P200)

- Изображения, переданные на веб-службу, нельзя отобразить или удалить с помощью данной фотокамеры. Проверьте изображения, подключившись к веб-службе с помощью своего смартфона/планшета или компьютера.
- Если отправку изображений выполнить не удастся, вы получите электронное сообщение с описанием ошибки на адрес электронной почты, зарегистрированный с помощью “LUMIX CLUB”.
- Изображения могут содержать личную информацию, которая может быть использована для идентификации пользователя, например название, время, дату, а также место съемки изображения. Проверяйте эту информацию, прежде чем передавать изображения на веб-службы.

- Panasonic не несет ответственности за ущерб, вызванный уткой, утратой и т. п. изображений, переданных на веб-службы.
- При передаче изображений на веб-службу не удаляйте изображения из камеры даже после завершения отправки, пока не убедитесь в их правильной загрузке на веб-службу. Panasonic не несет ответственности за ущерб, вызванный удалением изображений, сохраненных в данном устройстве.

При отправке изображений на АВ-устройство

Подготовка:

При отправке снимка на [Внутренний] установите свое устройство на режим ожидания DLNA.

- Подробную информацию см. в инструкции по эксплуатации вашего устройства.

При отправке изображений на [Внешний] необходимо следующее:

- Регистрация в "LUMIX CLUB". (P206)

- Адресный номер и номер доступа, присвоенные принимающему внешнему аудио-видео устройству. (P210)

1 Нажмите [Wi-Fi].



2 Нажмите ▲/▼/◀/▶ для выбора [Новое подключен.], а затем нажмите [MENU/SET].

- В случае подключения с использованной ранее настройкой можно выбрать место назначения соединения из [История подключен.] (P179) или [Избранное подключен.] (P180).

3 Для выбора [Отпр.изобр., хран. в фотоаппарате] нажмите ▲/▼, а затем нажмите [MENU/SET].

4 Для выбора [АВ устр.] нажмите ▲/▼, а затем нажмите [MENU/SET].

5 Для выбора [Внутренний] или [Внешний] нажмите ▲/▼, а затем нажмите [MENU/SET].

6 Нажатием ▲/▼ выберите способ подключения, а затем нажмите [MENU/SET].

[Через сеть]	Если нужно подключиться к аудио-видео устройству через точку беспроводного доступа. (P185)
[Напрямую] • Этот способ можно выбрать только в случае выбора [Внутренний].	Если нужно напрямую подключить аудио-видео устройство к данному устройству с помощью [Wi-Fi Direct], [Подключение WPS] или [Подкл. вручную]. (P187)

7 Нажатием ▲/▼ выберите нужное устройство для подключения, а затем нажмите [MENU/SET].

- После выполнения соединения отображается экран. Чтобы изменить настройку, связанную с отправкой, нажмите [DISP.]. (P192)

8 Для выбора [ОДИН СН.] или [НЕСКОЛ.] нажмите ▲/▼, а затем нажмите [MENU/SET].

- Для изменения настройки или отключения нажмите [Wi-Fi]. (P189)

9 Выбор и отправка изображений. (P200)

При отправке изображений на принтер

Подготовка:

- Можно распечатывать записанные снимки по беспроводной связи на принтере с поддержкой PictBridge (совместимом с беспроводной локальной сетью)*.

* Соответствует стандартам DPS over IP.

Информацию о принтере с поддержкой PictBridge (совместимом с беспроводной локальной сетью) можно найти на следующем веб-сайте.

<http://panasonic.jp/support/global/cs/dsc/> (Сайт только на английском языке.)

1 Нажмите [Wi-Fi].

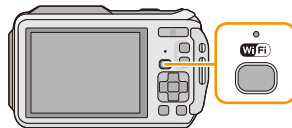

2 Нажмите $\blacktriangle/\blacktriangledown/\blacktriangleleft/\blacktriangleright$ для выбора [Новое подключен.], а затем нажмите [MENU/SET].

- В случае подключения с использованной ранее настройкой можно выбрать место назначения соединения из [История подключен.] (P179) или [Избранное подключен.] (P180).

3 Для выбора [Отпр.изобр., хран. в фотоаппарате] нажмите $\blacktriangle/\blacktriangledown$, а затем нажмите [MENU/SET].

4 Для выбора [Принтер] нажмите $\blacktriangle/\blacktriangledown$, а затем нажмите [MENU/SET].

5 Нажатием $\blacktriangle/\blacktriangledown$ выберите способ подключения, а затем нажмите [MENU/SET].

[Через сеть]	Если нужно подключиться к принтеру через точку беспроводного доступа. (P185)
[Напрямую]	Если нужно напрямую подключить принтер к данному устройству с помощью [Wi-Fi Direct], [Подключение WPS] или [Подкл. вручную]. (P187)

6 Нажатием $\blacktriangle/\blacktriangledown$ выберите нужный принтер для подключения, а затем нажмите [MENU/SET].

7 Выберите снимки, а затем распечатайте. (P227)

- Для изменения настройки или отключения нажмите [Wi-Fi]. (P189)

• Видео не распечатывается.

Использование “LUMIX CLUB”

Информация о [LUMIX CLUB]

Получение идентификатора входа “LUMIX CLUB” (бесплатно).

Если зарегистрировать данное устройство в “LUMIX CLUB”, можно синхронизировать изображения между используемыми устройствами или передавать такие изображения на веб-службы.

Используйте “LUMIX CLUB” при передаче снимков на веб-службы или внешнее аудио-видео устройство.

• Можно установить одинаковый идентификатор входа “LUMIX CLUB” для данного устройства и смартфона/планшета. (P208)

Подробную информацию см. на сайте “LUMIX CLUB”.

<http://lumixclub.panasonic.net/rus/c/>

Примечания:

- Сервис может быть приостановлен из-за очередного технического обслуживания или непредвиденных проблем, и в содержимое сервиса могут вноситься изменения или добавления без предварительного уведомления пользователей.
- Сервис может быть прекращен полностью или частично с разумно необходимым периодом предварительного уведомления.

1 Выберите [Настройка Wi-Fi] в меню [Wi-Fi] и нажмите [MENU/SET]. (P48)

2 Для выбора [LUMIX CLUB] нажмите ▲/▼, а затем нажмите [MENU/SET].

3 Для выбора [Доб./изм. уч. зап.] нажмите ▲/▼, а затем нажмите [MENU/SET].

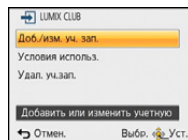

4 Для выбора [Новая уч.зап.] нажмите ▲/▼, а затем нажмите [MENU/SET].

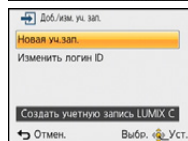

- Подключитесь к сети. Перейдите на следующую страницу, нажав [MENU/SET].
- Если идентификатор входа уже был получен камерой, отобразится экран подтверждения. Выберите [Да] для получения нового идентификатора входа или [Нет], если получение нового идентификатора входа не требуется.

5 Выберите способ подключения к точке беспроводного доступа и выполните установку.

- Подробную информацию см. на P185.
- Экран настройки отображается только при первом подключении. После установки способа подключения он сохраняется в данной камере и используется при следующем подключении. Чтобы изменить точку беспроводного доступа, к которой нужно подключиться, нажмите [DISP.] и измените место назначения для подключения.

6 Нажмите [MENU/SET].

7 Ознакомьтесь с условиями использования “LUMIX CLUB” и нажмите [MENU/SET].

- Переключаться между страницами можно с помощью ▲/▼.
- Можно увеличить (2×) отображение нажатием на [T] кнопки масштабирования.
- Можно вернуть увеличенное отображение (1×) к первоначальному размеру нажатием на [W] кнопки масштабирования.
- Положение увеличенного отображения можно переместить с помощью ▲/▼/◀/▶.
- Для отмены процесса без получения нового идентификатора входа нажмите [Q.MENU/↵].

8 Введите пароль и нажмите [MENU/SET].

- Для пароля введите любую комбинацию из 8 до 16 символов и цифр.
- Подробную информацию о том, как вводить символы, см. в разделе “Ввод текста” на P94.

9 Проверьте идентификатор входа и нажмите [MENU/SET].

- Идентификатор входа (12-значный номер) отображается автоматически. При входе в систему “LUMIX CLUB” с помощью компьютера нужно вводить только цифры.
- После установления соединения отображается сообщение. Нажмите [MENU/SET].
- **Обязательно запишите идентификатор входа и пароль.**
- Выйдите из меню после выполнения.

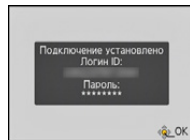
**Проверка или изменение полученного идентификатора входа/пароля**

Подготовка:

Чтобы изменить пароль “LUMIX CLUB” на фотокамере, зайдите на веб-сайт “LUMIX CLUB” со своего смартфона/планшета или ПК и предварительно измените пароль “LUMIX CLUB”.

1 Выберите [Настройка Wi-Fi] в меню [Wi-Fi] и нажмите [MENU/SET]. (P48)**2 Для выбора [LUMIX CLUB] нажмите ▲/▼, а затем нажмите [MENU/SET].****3 Для выбора [Доб./изм. уч. зап.] нажмите ▲/▼, а затем нажмите [MENU/SET].****4 Для выбора [Изменить логин ID] нажмите ▲/▼, а затем нажмите [MENU/SET].**

- Отображаются идентификатор входа и пароль.
- Пароль отображается в виде “*”.
- Если вы только проверяете идентификатор входа, закройте меню.

5 Нажмите ▲/▼ для выбора идентификатора входа или пароля, который нужно изменить, а затем нажмите [MENU/SET].

- При изменении идентификатора входа отображается экран подтверждения. Выберите [Да].

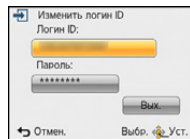
**6 Введите идентификатор входа или пароль и нажмите [MENU/SET].**

- Информация о том, как вводить текст, приведена в разделе “Ввод текста” (P94).
- Введите в фотокамеру новый пароль, который вы создали на своем смартфоне/планшете или ПК. Если данный пароль отличается от пароля, созданного на вашем смартфоне/планшете или ПК, передавать изображения будет невозможно.
- Выйдите из меню после выполнения.

Установка одинакового идентификатора входа для фотокамеры и смартфона/планшета

- Установка одинакового идентификатора входа на данном устройстве и смартфоне/планшете удобна для отправки снятых данным устройством изображений на другие устройства или веб-службы.

Если данным устройством или смартфоном/планшетом уже получен идентификатор входа:

- 1** Установите соединение между данным устройством и смартфоном/планшетом. (P177)
 - 2** Из меню “Image App” установите общий идентификатор входа.
 - Идентификаторы входа для данного устройства и смартфона/планшета становятся одинаковыми.
- После подключения данного устройства к смартфону/планшету может появиться экран установки для общего идентификатора входа во время отображения экрана воспроизведения. Общий идентификатор входа также можно установить, следуя указаниям на экране.
 - Данная операция недоступна для соединения [Wi-Fi Direct].

Если данным устройством и смартфоном/планшетом получены разные идентификаторы входа:

(Если нужно использовать идентификатор входа смартфона/планшета для данного устройства)

Измените идентификатор входа и пароль для данного устройства на те, которые получены смартфоном/планшетом.

(Если нужно использовать идентификатор входа данного устройства для смартфона/планшета)

Измените идентификатор входа и пароль для смартфона/планшета на те, которые получены данным устройством.

Проверка условий использования “LUMIX CLUB”

Проверяйте данные в случае обновления условий использования.

- 1** Выберите [Настройка Wi-Fi] в меню [Wi-Fi] и нажмите [MENU/SET]. (P48)
- 2** Для выбора [LUMIX CLUB] нажмите ▲/▼, а затем нажмите [MENU/SET].
- 3** Для выбора [Условия использ.] нажмите ▲/▼, а затем нажмите [MENU/SET].
 - Камера подключится к сети, и отобразятся условия использования. После проверки условий использования закройте меню.

Удаление идентификатора входа и учетной записи из “LUMIX CLUB”

Удалите идентификатор входа из камеры в случае ее передачи другому лицу или утилизации. Также можно удалить учетную запись “LUMIX CLUB”.

- 1** Выберите [Настройка Wi-Fi] в меню [Wi-Fi] и нажмите [MENU/SET]. (P48)
- 2** Для выбора [LUMIX CLUB] нажмите ▲/▼, а затем нажмите [MENU/SET].
- 3** Для выбора [Удал. уч.зап.] нажмите ▲/▼, а затем нажмите [MENU/SET].
 - Отображается сообщение. Нажмите [MENU/SET].
- 4** Выберите [Да] на экране подтверждения удаления идентификатора входа.
 - Отображается сообщение. Нажмите [MENU/SET].
- 5** Выберите [Да] на экране подтверждения для удаления учетной записи “LUMIX CLUB”.
 - Если вы хотите продолжить использование службы, при выборе [Нет] произойдет удаление только идентификатора входа. Выйдите из меню после выполнения.
- 6** Нажмите [MENU/SET].
 - Идентификатор входа удаляется, а затем отображается сообщение об удалении вашей учетной записи. Нажмите [MENU/SET].
 - Выйдите из меню после выполнения.

• Выполнение изменений и других действий с идентификаторами входа возможно только с идентификатором входа, полученным камерой.

Использование веб-служб

Для отправки изображений на веб-службы используемую веб-службу необходимо зарегистрировать с помощью “LUMIX CLUB”. В случае регистрации нескольких веб-служб отправка изображений на все службы происходит автоматически.

• Ознакомьтесь со списком совместимых веб-служб в разделе “Часто задаваемые вопросы / Справка” следующего сайта.

http://lumixclub.panasonic.net/rus/c/lumix_faqs/

Подготовка:

Вам необходимо создать учетную запись на веб-службе, которую вы хотите использовать, и иметь информацию для входа в систему.

- 1** Подключитесь к сайту “LUMIX CLUB” с помощью смартфона/планшета или компьютера.

<http://lumixclub.panasonic.net/rus/c/>
- 2** Введите свой идентификатор входа “LUMIX CLUB” и пароль и подключитесь к службе. (P206)
- 3** Сохраните свой электронный адрес.
- 4** Выберите веб-службу, которую собираетесь использовать, и сохраните ее.
 - Для сохранения службы следуйте инструкциям на экране.

Выполнение настроек для внешнего АВ-устройства

Изображения можно отправлять на аудио-видео устройства своих родственников или знакомых с помощью "LUMIX CLUB".

- Информацию об аудио-видео устройствах, совместимых с "LUMIX CLUB", см. на следующем сайте.

<http://panasonic.jp/support/global/cs/dsc/> (Сайт только на английском языке.)

Подготовка:

Проверьте номер адреса (16-значный номер) и номер доступа (4-значный номер) принимающего аудио-видео устройства, выданные "LUMIX CLUB".

(Подробную информацию см. в инструкции по эксплуатации аудио-видео устройства)

- 1** Выберите [Настройка Wi-Fi] в меню [Wi-Fi] и нажмите [MENU/SET]. (P48)
- 2** Для выбора [Внешн. АВ устр.] нажмите ▲/▼, а затем нажмите [MENU/SET].
- 3** Для выбора [Доб. новое устр.] нажмите ▲/▼, а затем нажмите [MENU/SET].
- 4** Введите номер адреса и выберите [Уст.].
 - Информация о том, как вводить текст, приведена в разделе "Ввод текста" (P94).
- 5** Введите номер доступа и выберите [Уст.].
- 6** Введите любое имя и выберите [Уст.].
 - Можно ввести максимум 28 символов.
 - Можно ввести до 14 символов для [\], [[], []], [•] и [-].
 - Выйдите из меню после выполнения.

Изменение или удаление информации о зарегистрированном аудио-видео устройстве

Уже сохраненную информацию об аудио-видео устройстве можно изменить или удалить.

- 1** Выберите [Настройка Wi-Fi] в меню [Wi-Fi] и нажмите [MENU/SET]. (P48)
- 2** Для выбора [Внешн. АВ устр.] нажмите ▲/▼, а затем нажмите [MENU/SET].
- 3** Нажмите ▲/▼ для выбора аудио-видео устройства, информацию о котором нужно изменить или удалить, а затем нажмите [MENU/SET].
- 4** Для выбора [Редактир.] или [Удал.] нажмите ◀/▶, а затем нажмите [MENU/SET].

Параметр	Описание настроек
[Редактир.]	Изменение информации об уже зарегистрированном аудио-видео устройстве. Выполните шаги с 4 по 6 для "Выполнение настроек для внешнего АВ-устройства".
[Удал.]	Удаление информации об уже зарегистрированном аудио-видео устройстве. • Отображается экран подтверждения. Выполняется при выборе [Да].

- Выйдите из меню после выполнения.

Информация об использовании меню [Настройка Wi-Fi]

Более подробную информацию о выборе настроек меню [Wi-Fi] см. на P48.

Выполните настройки, необходимые для функции Wi-Fi.

[Настройка Wi-Fi] нельзя изменить во время соединения Wi-Fi.

- 1 Выберите [Настройка Wi-Fi] в меню [Wi-Fi] и нажмите [MENU/SET]. (P48)
- 2 Нажмите ▲/▼ для выбора нужного пункта, а затем нажмите [MENU/SET].

[LUMIX CLUB]	Получение или изменение идентификатора входа "LUMIX CLUB".
--------------	--

• Подробную информацию см. на P206.

[Подключение ПК]	Можно задать рабочую группу. Для отправки снимков на компьютер требуется подключение к той же рабочей группе, что и целевой компьютер. (Установкой по умолчанию является "WORKGROU".)
	[Изменить имя рабочей группы]: Введите рабочую группу для подключаемого компьютера. Закройте меню после изменения настроек. [Сброс.на настр.по умолч.]: Восстанавливает состояние по умолчанию. Отображается экран подтверждения. Загрузка выполняется при выборе [Да]. Выйдите из меню по завершении загрузки.

• Подробную информацию о том, как вводить символы, см. в разделе "Ввод текста" на P94.

• Если используется компьютер со стандартными настройками, то в изменении рабочей группы необходимости нет.

[Имя устройства]	Можно изменить название данного устройства.
	1 Нажмите [DISP]. 2 Введите желаемое название устройства.

• Информация о том, как вводить текст, приведена в разделе "Ввод текста" (P94).

• Можно ввести до 32 символов для [A], [a], [1] и [&].

[Внешн. АВ устр.]	Изображения можно отправлять на аудио-видео устройства своих родственников или знакомых с помощью "LUMIX CLUB".
-------------------	---

• Подробную информацию см. на P210.

[Работа NFC]	Выполнение настроек для функции NFC.
	[ON]: Функция NFC работает. [OFF]

• Первоначально установлено на [ON] на камере.

	<p>Чтобы предотвратить неправильную работу или использование функции Wi-Fi посторонними лицами и защитить сохраненную личную информацию, рекомендуется защитить функцию Wi-Fi паролем.</p> <p>После установки пароля автоматически отображается экран ввода пароля в случае использования функции Wi-Fi.</p>
[Пароль Wi-Fi]	<p>[Настроить]: Введите любой 4-значный номер в качестве пароля. Закройте меню после изменения настроек.</p> <p>[Удалить]: Отображается экран подтверждения. Загрузка выполняется при выборе [Да]. Выйдите из меню по завершении загрузки.</p>

- Подробную информацию о том, как вводить символы, см. в разделе “Ввод текста” на [P94](#).
- Сделайте копию пароля. Если вы забудете пароль, его можно сбросить с помощью [Сброс.настр.Wi-Fi] в меню [Настр.], однако другие настройки также будут сброшены. (за исключением [LUMIX CLUB])

[Сетевой адрес]	Отображение MAC-адреса и IP-адреса данного устройства.
------------------------	--

- “MAC-адрес” — это уникальный адрес, используемый для идентификации сетевого оборудования.
- “IP-адрес” означает номер идентификации ПК, подключенного к сети, например к Интернету. Обычно для подключения из дома адреса автоматически назначаются функцией DHCP, например для точки беспроводного доступа. (Пример: 192.168.0.87)

Воспроизведение фотоснимков на экране телевизора

Снимки, записанные с помощью данной камеры, могут воспроизводиться на экране телевизора.

Подготовка: Выключите камеру и телевизор.

Проверьте разъемы на телевизоре и используйте кабель, совместимый с разъемами. Качество изображения может отличаться в зависимости от разъемов, используемых для подключения.

- 1 Высокое качество
- 2 Гнездо HDMI
- 3 Гнездо видео



1 Подключите камеру к телевизору.

- Проверьте направление разъемов, вставляйте/извлекайте не допуская перекосов и держась за штепсель. (В противном случае возможны проблемы в связи с деформацией разъема, вызванной извлечением штекера под углом или в неправильном направлении.) Подключайте устройства только к правильным разъемам. В противном случае может возникнуть неисправность.

Для подключения с помощью микро-кабеля HDMI (поставляется отдельно)

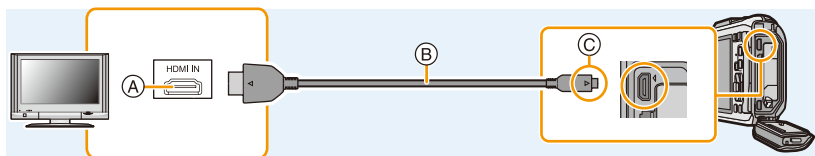

- Всегда используйте оригинальный микро-кабель Panasonic HDMI (RP-CHEU15: поставляется отдельно).
Номер детали: RP-CHEU15 (1,5 м)
- Звук будет воспроизводиться в стереофоническом режиме (2 канала).
- Снимки не отображаются на ЖК-дисплее.
- Некоторые функции воспроизведения ограничены.
- Нельзя использовать меню режима [Воспроизв.], [GPS/датчик] и [Настр.].
- Дополнительные сведения о воспроизведении с помощью VIERA Link (HDMI) см. на P215.

Для подключения с помощью кабеля AV (поставляется отдельно)

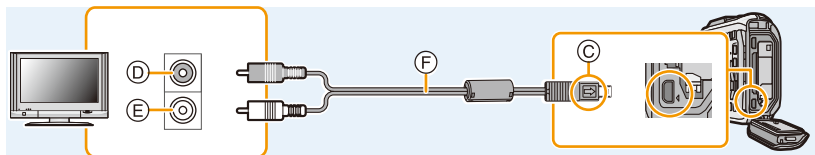

- Всегда используйте фирменный кабель AV Panasonic (DMW-AVC1: поставляется отдельно).
- Проверьте [Формат ТВ]. (P59)
- Воспроизведение звука будет монофоническим.

- A Гнездо HDMI
- B Микро-кабель HDMI (поставляется отдельно)
- C Совместите отметки и вставьте.

- D Желтый: к гнезду видеовхода
- E Белый: к гнезду аудиовхода
- F Кабель AV (поставляется отдельно)

2 Включите телевизор и выберите вход, соответствующий используемому разъему.

3 Включите камеру и затем нажмите [▶].

- В зависимости от [Формат], черные полосы могут отображаться сверху и снизу или слева и справа от изображений.
- Измените режим экрана на телевизоре, если изображение отображается с обрезанной верхней или нижней частью.
- Когда кабель с микроразъемом HDMI и кабель AV подключены одновременно, приоритет отдается сигналу с кабеля с микроразъемом HDMI.
- При одновременном подключении соединительного кабеля USB и микрокабеля HDMI подключение с помощью соединительного кабеля USB имеет более высокий приоритет.
- При воспроизведении вертикальных изображений они могут быть смазанными.
- При выведении изображений на экран они могут отображаться неправильно в случае использования телевизоров некоторых типов.
- Установив [Видео вых.] в меню [Настр.] можно просматривать на телевизоре изображения в других странах (регионах), которые используют системы NTSC или PAL.
- Информация об окружении, такая как направление, высота (глубина в воде) и атмосферное давление не отображается.
- Через динамики камеры звук не выводится.
- Прочтите руководство пользователя телевизора.
- Перед тем, как вынуть аккумулятор, выключите камеру и отсоедините кабель AV или микро-кабель HDMI.

Записанные фотоснимки можно воспроизводить на телевизорах с гнездом для карты памяти SD.

- В зависимости от модели телевизора, изображения могут не отображаться в полноэкранном режиме.
- Формат видеофайлов, которые могут воспроизводиться, зависит от модели телевизора.
- В некоторых случаях панорамные изображения невозможно воспроизвести. Также может не работать воспроизведение с автопрокруткой.
- Для карт, поддерживающих воспроизведение, см. инструкции по эксплуатации телевизора.

Использование VIERA Link (HDMI)

Что такое VIERA Link (HDMI) (HDAVI Control™)?

- Данная функция позволяет удобно выполнять операции с помощью пульта дистанционного управления телевизором Panasonic, подключив данную камеру к устройству, совместимому с VIERA Link, с помощью микрокабеля HDMI (поставляется отдельно). Таким образом можно автоматически выполнять связанные операции. (Возможно выполнение не всех операций.)
- VIERA Link является единственной функцией Panasonic, созданная HDMI control function с использованием спецификации стандарта HDMI CEC (Управление бытовой электроникой). Связанные операции с HDMI CEC совместимыми устройствами от других изготовителей не гарантируются. При использовании устройств, изготовленных другими странами и совместимыми с VIERA Link, обратитесь к инструкциям по эксплуатации соответствующих устройств.
- Данная камера поддерживает функцию "VIERA Link Ver.5". "VIERA Link Ver.5" — это стандарт для оборудования Panasonic, совместимого с VIERA Link. Данный стандарт совместим с обычным оборудованием VIERA Link производства Panasonic.

Подготовка: Установите [VIERA link] на [ON]. (P60)

- 1 Подключите данную камеру к телевизору Panasonic, совместимому с VIERA Link, с помощью кабеля с микроразъемом HDMI (поставляется отдельно). (P213)**
- 2 Включите камеру и затем нажмите [▶].**
- 3 Выполняйте операции с помощью пульта дистанционного управления для телевизора.**

- Выполняйте работу в соответствии со значками, отображаемыми на экране.

- Для воспроизведения звука видео установите [Звук] на экране настройки показа слайдов на [AUTO] или [Звук].
- В случае наличия на телевизоре двух и более входных разъемов HDMI рекомендуется подсоединить данный аппарат к любому разъему HDMI, кроме HDMI1.
- Управление на данной камере будет ограничено.

■ Прочие связанные операции

Выключение данного устройства:

При выключении телевизора с помощью пульта дистанционного управления данное устройство также выключается.

Автоматическое переключение входа:

- При подключении с помощью микро-кабеля HDMI и последующем включении данного устройства с дальнейшим нажатием [▶] входной канал телевизора автоматически переключается на экран данного устройства. Если питание телевизора находится в режиме ожидания, он включается автоматически (при выборе [Set] для настройки [Power on link] телевизора).
- В зависимости от разъема HDMI на телевизоре входной канал может не переключаться автоматически. В таких случаях для переключения входного канала воспользуйтесь пультом дистанционного управления от телевизора. (Подробности о способе переключения входа смотрите в инструкции по эксплуатации телевизора.)
- Если VIERA Link не работает надлежащим образом, обратитесь к [P263](#).

- При возникновении сомнений относительно совместимости используемого телевизора с VIERA Link обратитесь к инструкции по эксплуатации телевизора.
- Доступные связанные операции между этим аппаратом и телевизором Panasonic зависят от типов телевизоров Panasonic и будут отличаться, даже если они совместимы с VIERA Link. Подробности о способе переключения входа смотрите в инструкции по эксплуатации телевизора.
- Невозможна работа при использовании кабеля, не основанного на стандартах HDMI. Всегда используйте оригинальный микрокабель Panasonic HDMI (RP-CHEU15: поставляется отдельно).
Номер детали: RP-CHEU15 (1,5 м)

Воспроизведение 3D изображений

При подключении камеры к 3D-совместимому телевизору и воспроизведении снимков, выполненных в 3D, можно просматривать впечатляющие 3D-изображения. Можно также воспроизвести записанные 3D-изображения, вставив карту SD в 3D-совместимый телевизор, оснащенный слотом для карт SD.

Для получения актуальной информации об устройствах, поддерживающих воспроизведение 3D-изображений, записанных на данной камере, см. приведенный ниже сайт технической поддержки.

<http://panasonic.jp/support/global/cs/dsc/> (Сайт только на английском языке.)

Подготовка: Установите [3D показ] (P60) на [3D].

Подключите камеру к 3D-совместимому телевизору с помощью микрокабеля HDMI и откройте экран воспроизведения. (P213)

- При установке [VIERA link] (P60) в положение [ON] и подключении камеры к телевизору, поддерживающему VIERA Link, вход телевизора переключается автоматически и отображается экран воспроизведения. Для получения подробной информации см. P215.
- Для изображений, записанных в 3D, на дисплее пиктограмм при воспроизведении появится [3D].

■ Выполните воспроизведение как показ 3D-слайдов, выбрав только фотоснимки, записанные в 3D

Выберите [Воспроизв.3D] в [Слайд шоу] в меню воспроизведения. (P147)

■ Выполните воспроизведение в 3D, выбрав только фотоснимки, записанные в 3D

Выберите [Воспроизв.3D] в [Фильтр.воспр.] в меню воспроизведения. (P149)

■ Переключите метод воспроизведения для фотоснимков, записанных в 3D

1 Выберите снимок, записанный в 3D.

2 Выберите [Устан 2D/3D] в меню воспроизведения, а затем нажмите [MENU/SET]. (P146)

- Метод воспроизведения переключится на 3D, если воспроизведение идет в 2D (традиционное изображение).
- Если вы устали, чувствуете себя некомфортно или необычно при просмотре изображений, записанных в 3D, установите 2D.

- Если изображение не подходит для просмотра в режиме 3D (слишком большое несоответствие и т. д.)
 - [Слайд шоу]:
Изображение будет воспроизводиться в режиме 2D.
 - [Фильтр.воспр.]:
Отображается экран подтверждения. Выберите воспроизведение изображения в режиме 3D или отмену воспроизведения.
- Если 3D-изображение воспроизводится на телевизоре, несовместимом с режимом 3D, возможно отображение 2 изображений, расположенных рядом.
- Когда изображение, снятое в 3D, отображается на мониторе ЖКД данного устройства, оно воспроизводится в 2D (как обычное изображение).
- При переключении между 3D- и 2D-изображениями на несколько секунд отображается черный экран.
- После выбора пиктограммы 3D-изображения для запуска воспроизведения может понадобиться несколько секунд. По окончании воспроизведения несколько секунд может понадобиться для восстановления отображения пиктограмм.
- При просмотре 3D-изображений глаза могут устать, если вы будете находиться слишком близко к телевизору.
- Если телевизор не переключается на 3D-изображение, выполните необходимые настройки на телевизоре. (Подробнее см. в руководстве по эксплуатации телевизора.)
- Снимки не могут быть удалены при воспроизведении в 3D. Функции меню [Wi-Fi], [Настр.], [GPS/датчик], [Воспроизв.] и функции увеличения при воспроизведении не могут использоваться.
- 3D-снимки можно сохранить в компьютере или в устройствах Panasonic. (P219, 225)

Сохранение фотоснимков и видеок кадров на ПК

Снимки из камеры можно передать на ПК, подключив камеру к ПК.

- На некоторых ПК можно считывать данные непосредственно с карты памяти, вынутой из фотокамеры. Более подробную информацию см. в инструкции по эксплуатации используемого ПК.
- Если используемый компьютер не поддерживает карты памяти SDXC, может появиться сообщение с предложением отформатировать. (Не форматируйте карту, поскольку вы удалите записанные изображения.)

Если карта не распознается, см. информацию на сайте:

<http://panasonic.net/avc/sdcard/information/SDXC.html>

■ Используемые ПК

Камеру можно подключить к любому ПК, который может распознать массовое запоминающее устройство.

- Для Windows: Windows XP/Windows Vista/Windows 7/Windows 8
- Для Mac: OS X v10.1 ~ v10.8

Видеок кадры в формате AVCHD могут импортироваться неправильно в случае копирования в виде файлов или папки.

- Если у вас установлена ОС Windows, всегда импортируйте видеок кадры в формате AVCHD с помощью "PHOTOfunSTUDIO", одной из программ на диске CD-ROM (поставляется в комплекте).
- Если у вас установлена ОС Mac, видеок кадры в формате AVCHD можно импортировать с помощью программы "iMovie'11".

Обратите внимание, что видеок кадры (AVCHD Progressive), записанные с установкой [FHD/50p/G]/[FHD/50p], импортировать невозможно.

(За подробной информацией о программе iMovie'11 обращайтесь в компанию Apple Inc.)

Информация о программном обеспечении, поставляемом в комплекте

На прилагаемом CD-ROM содержатся следующее программное обеспечение. Перед использованием следует установить программное обеспечение на ПК.

• PHOTOfunSTUDIO 9.1 PE (Windows XP/Vista/7/8)

Данное программное обеспечение позволяет управлять изображениями. Например, можно отправлять снимки и видеокадры на ПК и сортировать их по дате записи или имени объекта. Кроме того, можно выполнять такие операции, как запись изображений на DVD, обработка и корректирование изображений, а также редактирование видеозаписей.

• LoiLoScope — 30-дневная полнофункциональная пробная версия (Windows XP/Vista/7/8)

LoiLoScope - это программа для видеомонтажа, позволяющая в полной мере использовать возможности вашего компьютера. Создать видео с ее помощью не сложнее, чем разложить карты на столе. Включите в ваш видеофильм свою музыку, фотографии и видеоролики и запишите его на DVD, или подгрузите на SNS сайтов, чтобы его смогли посмотреть ваши родные и друзья, или просто вышлите друзьям по электронной почте.

– Только это установит ярлык для сайта скачать демо-версию.

Чтобы узнать больше о том, как пользоваться LoiLoScope, читайте руководство по использованию программы, которое можно скачать отсюда:
<http://loilo.tv/product/20>

■ Установка программного обеспечения, поставляемого в комплекте

- Перед тем как вставить диск CD-ROM, закройте все другие работающие программные приложения.

1 Проверьте среду своего ПК.

• Рабочая среда “PHOTOfunSTUDIO 9.1 PE”

– ОС:

Windows® XP (32 бит) SP3,

Windows Vista® (32 бит) SP2,

Windows® 7 (32 бит/64 бит) или SP1

Windows® 8 (32 бит/64 бит)

– ЦП:

Pentium® III 500 МГц или выше (Windows® XP),

Pentium® III 800 МГц или выше (Windows Vista®),

Pentium® III 1 ГГц или выше (Windows® 7/Windows® 8)

– Дисплей:

1024×768 пикс. или больше (рекомендуется 1920×1080 пикс. или больше)

– ОЗУ:

512 МБ или больше (Windows® XP/Windows Vista®),

1 ГБ или больше (Windows® 7 32 бит/Windows® 8 32 бит),

2 ГБ или больше (Windows® 7 64 бит/Windows® 8 64 бит)

– Свободное пространство на жестком диске:

450 МБ или больше для установки программного обеспечения

- Подробнее о рабочей среде см. инструкцию к “PHOTOfunSTUDIO” (PDF).

2 Вставьте CD-ROM с поставляемым программным обеспечением.

- После того как вставлен поставляемый диск CD-ROM, запускается меню установки.

3 Нажмите [Приложения] в меню установки.

4 Нажмите [Рекомендуемая Установка].

- Выполняйте установку согласно инструкциям, которые отображаются на экране.

- На ПК установится программное обеспечение, совместимое с вашим компьютером.
- “PHOTOfunSTUDIO” и “LoiLoScope” несовместимы с Mac.

■ Передача снимков на ПК

Подготовка: Установите "PHOTOfunSTUDIO" на ПК.

1 Подключите камеру к компьютеру с помощью соединительного кабеля USB (поставляется в комплекте).

- Проверьте направления разъемов и вставьте или извлеките их, не допуская перекосов. (В противном случае разъемы могут принять изогнутую форму, что повлечет за собой проблемы.) Подключайте устройства только к правильным разъемам. В противном случае может возникнуть неисправность.
- Пользуйтесь только соединительным кабелем USB, который поставляется в комплекте, или фирменным соединительным кабелем USB производства Panasonic (DMW-USBC1: поставляется отдельно).

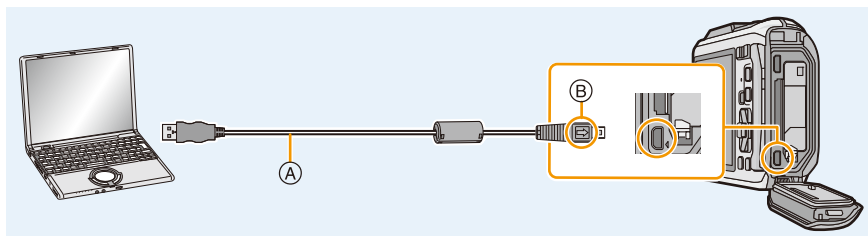

- Ⓐ Соединительный кабель USB (поставляется в комплекте)
 Ⓑ Совместите отметки и вставьте.

2 Чтобы выбрать [PC] нажмите ▲/▼, а затем нажмите [MENU/SET].

- Если [Режим USB] (P59) установлено в положение [PC] в [Настр.] меню заранее, камера автоматически будет подключена к ПК, без отображения экрана выбора [Режим USB].
- Когда фотокамера подключена к ПК, а [Режим USB] установлен на [PictBridge(PTP)], на экране ПК может появиться сообщение. В таком случае закройте сообщение и безопасно извлеките соединительный кабель USB (P224), а затем установите [Режим USB] на [PC].
- В случае установки [Режим USB] (P59) в меню [Настр.] на [Вспом. данные GPS] папка, в которой сохранены снимки, не отображается. Установите [Режим USB] на [PC].

3 Скопируйте изображения на компьютер с помощью программы "PHOTOfunSTUDIO".

- Не удаляйте и не перемещайте скопированные файлы или папки в проводнике Windows. При просмотре в "PHOTOfunSTUDIO" воспроизведение или редактирование невозможно.

- Используйте аккумуляторы с достаточным уровнем заряда или сетевой адаптер (поставляется отдельно). Если заряд батареек снизится в процессе обмена данными между фотокамерой и компьютером, раздастся предупреждающий звуковой сигнал. Прочитайте раздел "Безопасное отключение соединительного кабеля USB" (P224), прежде чем отсоединить соединительный кабель USB. В противном случае, данные могут быть повреждены.
- Перед подключением или отключением сетевого адаптера (поставляется отдельно) выключите камеру.
- Перед тем, как вставить или вынуть карту/аккумулятор, выключите камеру и отсоедините соединительный кабель USB. В противном случае данные могут быть повреждены.

■ Копирование на ПК без использования “PHOTOfunSTUDIO”

Если установить “PHOTOfunSTUDIO” не удастся, можно копировать файлы и папки на ПК, перетаскивая их с камеры после подключения к ПК.

Структура каталогов встроенной памяти/карты данного устройства показана на рисунке ниже.

Для Windows: Накопитель ([Съемный диск]) отображается в [Компьютер]

Для Mac: Диск ([NO_NAME]) отображается на рабочем столе

- Встроенная память
- Карта

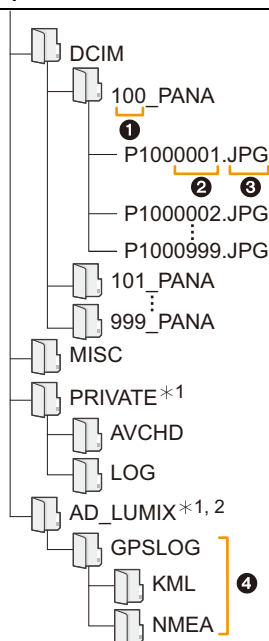

DCIM:	Изображения
1 Номер папки	
2 Номер файла	
3 JPG:	Фотоснимки
MP4:	[MP4] Видео
MPO:	3D-изображения
MISC:	Печать DPOF
	Избранное
AVCHD:	[AVCHD] Видео
LOG:	Журнал высотомера
AD_LUMIX:	
4 Файл журнала	
GPS	

*1 Невозможно создать во встроенной памяти.

*2 Если “GPS Assist Tool” копируется на карту, то сохраняется в этой папке.

• Видеокадры в формате AVCHD могут импортироваться неправильно в случае копирования в виде файлов или папки. Для импортирования файлов рекомендуется использовать программное обеспечение “PHOTOfunSTUDIO”, которое предоставляется на диске CD-ROM (поставляется в комплекте). Подробную информацию см. на [P222](#).

• Новая папка создается при выполнении снимков в следующих ситуациях.

- После выполнения [Сброс №] (P58) в меню [Настр.]
- Если вставлена карта, содержащая папку с тем же номером папки (например, если снимки выполнены при помощи другой марки камеры)
- Если в папке находится снимок с номером файла 999

■ Безопасное отключение соединительного кабеля USB

Выберите в панели задач ПК значок [] и щелкните по варианту [Извлечь "DMS-XXX"] (XXX зависит от модели).

- В зависимости от настроек вашего ПК этот значок может не отображаться.
- Если значок не отображается, убедитесь перед отключением устройства, что на ЖК-дисплее цифровой фотокамеры не отображается [Доступ].

■ Подключение в режиме PTP

Установите [Режим USB] в [PictBridge(PTP)].

- Теперь возможно считывание данных только с карты на ПК.
- Если на карте находится 1000 снимков или более, снимки могут не импортироваться в режиме PTP.
- Видеозапись в формате не воспроизводится в режиме PTP.

Сохранение фотоснимков и видеок кадров на рекордере

Если вставить карту с содержимым, записанным на данной камере, в рекордер Panasonic, можно скопировать содержимое на диск Blu-ray или DVD и т. п.

Подробную информацию об устройствах Panasonic, совместимых с соответствующим форматом файлов (например, рекордере дисков Blu-ray), см. на следующем сайте поддержки.

<http://panasonic.jp/support/global/cs/dsc/>

(Сайт только на английском языке.)

* Некоторые совместимые устройства могут не продаваться в некоторых странах и регионах.

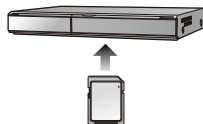

• Подробная информация относительно копирования и воспроизведения приведена в руководстве по эксплуатации рекордера.

■ Дублирование с помощью несовместимого оборудования

Можно скопировать содержимое, воспроизводимое на данной камере, на несовместимое оборудование, например рекордеры и видеоплееры, с помощью кабеля AV (поставляется отдельно). Несовместимое оборудование сможет воспроизвести содержимое. Это удобно, если нужно распространить скопированное содержимое. В таком случае содержимое воспроизводится в стандартном качестве, а не в качестве изображения высокой четкости.

1 Подключите данное устройство к записывающему оборудованию с помощью кабеля AV (поставляется отдельно).

2 Начните воспроизведение на данной камере.

3 Начните запись на записывающем оборудовании.

- По окончании записи (копирования) остановите воспроизведение на камере после остановки записи на записывающем оборудовании.

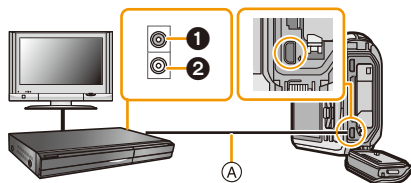

1 Желтый: к разъему видеовхода

2 Белый: к гнезду аудиовхода

A Кабель AV (поставляется отдельно)

• При воспроизведении видеок кадров на телевизоре с форматным соотношением 4:3 необходимо установить [Формат ТВ] (P59) на камере на [4:3] до начала копирования.

Изображение будет вытянутым по вертикали при воспроизведении видеок кадров, скопированных с установкой на [16:9] на телевизоре с форматным соотношением [4:3].

• Подробная информация о копировании и воспроизведении приведена в руководстве по эксплуатации записывающего оборудования.

Печать снимков

При подключении камеры к принтеру с поддержкой PictBridge можно выбрать снимки, которые нужно распечатать, и отдать команду начала печати с ЖК-дисплея камеры.

- Сгруппированные снимки отображаются по отдельности.
- На некоторых принтерах можно выполнять печать непосредственно с карты памяти, вынутой из фотокамеры. Более подробную информацию см. в инструкции по эксплуатации используемого принтера.

Подготовка:

Включите фотокамеру и принтер.

Извлеките карту перед распечаткой снимков со встроенной памяти.

Выполните на принтере настройки качества печати и другие перед печатью снимков.

1 Подключите камеру к принтеру с помощью соединительного кабеля USB (поставляется в комплекте).

- Проверьте направления разъемов и вставьте или извлеките их, не допуская перекосов. (В противном случае разъемы могут принять изогнутую форму, что повлечет за собой проблемы.) Подключайте устройства только к правильным разъемам. В противном случае может возникнуть неисправность.
- Пользуйтесь только соединительным кабелем USB, который поставляется в комплекте, или фирменным соединительным кабелем USB производства Panasonic (DMW-USBC1: поставляется отдельно).

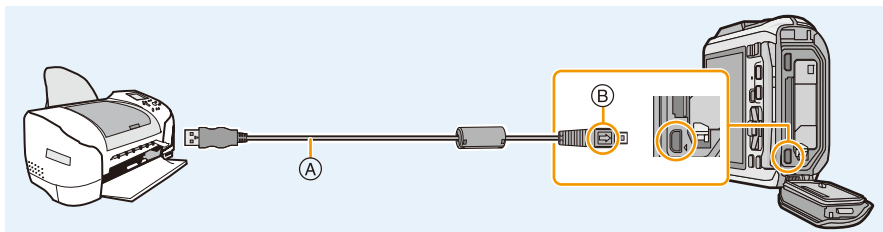

А Соединительный кабель USB (поставляется в комплекте)

В Совместите отметки и вставьте.

2 Для выбора [PictBridge(PTP)] нажмите ▲/▼, а затем нажмите [MENU/SET].

- Используйте аккумуляторы с достаточным уровнем заряда или сетевой адаптер (поставляется отдельно). Если заряд аккумулятора снизится, когда фотокамера подключена к принтеру, раздастся предупреждающий звуковой сигнал. Если это произойдет во время печати, немедленно остановите печать. Если печать не выполняется, отключите соединительный кабель USB.
- Не отсоединяйте соединительный кабель USB во время отображения [] (значка, запрещающего отсоединять кабель). (может не отображаться в зависимости от используемого принтера)
- Перед подключением или отключением сетевого адаптера (поставляется отдельно) выключите камеру.
- Перед тем, как вставить или вынуть карту/аккумулятор, выключите камеру и отключите соединительный кабель USB.
- Видео не распечатывается.

Выбор и печать одного снимка

1 Нажмите ◀/▶ для выбора снимка, а затем нажмите [MENU/SET].



2 Для выбора [Запуск печ.] нажмите ▲, а затем нажмите [MENU/SET].

- Информация об элементах, которые можно установить перед началом печати снимков, приведена на [P228](#).
- После печати отсоедините соединительный кабель USB.

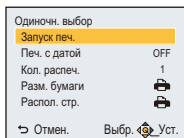

Выбор и печать нескольких снимков

1 Нажмите ▲.

2 Для выбора необходимого параметра нажмите ▲/▼, а затем нажмите [MENU/SET].

Параметр	Описание настроек
[Множеств. выбор]	Несколько снимков печатаются одновременно. <ul style="list-style-type: none"> • Нажмите ▲/▼/◀/▶, чтобы выбрать снимки, а затем нажмите [DISP]. (При повторном нажатии [DISP.] установка отменяется.) • После выбора снимков нажмите [MENU/SET].
[Выбрать все]	Печать всех сохраненных снимков.
[Уст. печ.(DPOF)]	Печать только снимков, отмеченных в [Уст. печ.]. (P168)
[Избранное]	Печать только снимков, отмеченных как избранные. (P167)

3 Для выбора [Запуск печ.] нажмите ▲, а затем нажмите [MENU/SET].

- При появлении экрана проверки печати выберите [Да] и распечатайте снимки.
- Информация об элементах, которые можно установить перед началом печати снимков, приведена на [P228](#).
- После печати отсоедините соединительный кабель USB.

Настройки печати

Выберите установите элементы на экране при выполнении шага 2 для операции “Выбор и печать одного снимка” и шага 3 для операции “Выбор и печать нескольких снимков”.

- Для распечатки снимков на бумаге, размер или макет которой не поддерживается фотокамерой, установите [Разм. бумаги] или [Распол. стр.] в  и задайте размер бумаги или макет на принтере. (Подробная информация приводится в руководстве пользователя принтера.)
- При выборе [Уст. печ.(DPOF)] элементы [Печ. с датой] и [Кол. распеч.] не отображаются.

[Печ. с датой]

Параметр	Описание настроек
[ON]	Дата распечатывается.
[OFF]	Дата не распечатывается.

- Если принтер не поддерживает печать даты, дата не может быть распечатана на снимке.
- В случае некоторых принтеров параметры печати даты принтера могут иметь приоритет, поэтому следует их проверить.
- При печати изображений с проставленными [Отпеч. даты] или [Отпеч симв] не забудьте установить для [Печ. с датой] значение [OFF], иначе дата будет напечатана вверх.

При обращении в фотоателье для печати снимков

- Для случая печати даты с использованием [Отпеч. даты] (P117) или [Отпеч симв] (P160) или настройки печати даты во время настройки [Уст. печ.] (P168) перед фотоателье дату можно напечатать в фотоателье.

[Кол. распеч.]

Можно установить до 999 отпечатков.





[Разм. бумаги]

Параметр	Описание настроек
	Преимущество имеют настройки на принтере.
[L/3.5"×5"]	89 мм×127 мм
[2L/5"×7"]	127 мм×178 мм
[POSTCARD] (ОТКРЫТКА)	100 мм×148 мм
[16:9]	101,6 мм×180,6 мм
[A4]	210 мм×297 мм
[A3]	297 мм×420 мм
[10×15cm]	100 мм×150 мм
[4"×6"]	101,6 мм×152,4 мм
[8"×10"]	203,2 мм×254 мм
[LETTER] (ПИСЬМО)	216 мм×279,4 мм
[CARD SIZE] (КАРТОЧКА)	54 мм×85,6 мм

• Размеры бумаги, не поддерживаемые принтером, отображаться не будут.

[Распол. стр.]

(Макеты для печати, которые могут быть заданы на этой фотокамере)

Параметр	Описание настроек
	Преимущество имеют настройки на принтере.
	1 снимок без рамки на 1 странице
	1 снимок с рамкой на 1 странице
	2 снимка на 1 странице
	4 снимка на 1 странице

• Если принтер не поддерживает макет страницы, параметр не может быть выбран.

■ Печать макетов

Печать одного фотоснимка несколько раз на 1 листе бумаги

Например, если один и тот же снимок нужно распечатать 4 раза на 1 листе бумаги, установите [Распол. стр.] на , а затем установите [Кол. распеч.] на 4 для снимка, который нужно распечатать.

При печати различных снимков на 1 листе бумаги

Например, если нужно напечатать 4 разных снимка на 1 листе бумаги, установите [Распол. стр.] на  и затем установите [Кол. распеч.] на 1 для каждого из 4 снимков.

- Если во время печати индикатор  горит оранжевым цветом, фотокамера получает от принтера сообщение об ошибке. После завершения печати убедитесь в работоспособности принтера.
- Если количество отпечатков слишком большое, снимки могут печататься в несколько заходов. В таком случае указываемое оставшееся количество отпечатков может отличаться от заданного количества.

Вид экрана

■ При записи

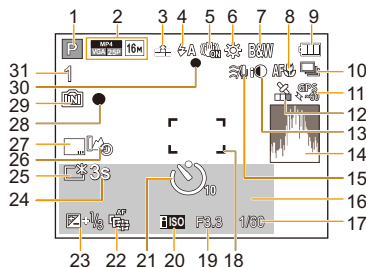

- 1 Режим записи
- 2 Формат записи (P118)
Качество записи (P119)
Размер снимка (P96)
: Компенсация контрового света (P33)
- 3 Качество (P97)
- 4 Режим вспышки (P66)
: Светодиодная лампочка (P56)
- 5 Оптический стабилизатор изображения (P116)
: Индикатор предупреждения о дрожании (P30)
- 6 Баланс белого (P99)
- 7 Цветной режим (P115)
: Движение без смазывания (P34)
: Отображение настройки режима творческого управления (P75)
- 8 Режим АФ макро (P69)
: Режим макро с увеличением (P69)
- 9 Индикатор аккумулятора (P19)
- 10 Серийная съемка (P111)
: Автоматическая настройка значений экспозиции (P72)
- 11 GPS (P123)
- 12 Значок индикации состояния позиционирования (P123)
: Запись в журнал GPS (P132)
- 13 Интеллектуальная настройка экспозиции (P109)
- 14 Гистограмма (P55)
- 15 Шумоподавление (P120)
- 16 Количество дней, прошедших с даты отъезда (P52)
Месторасположение (P52)
Имя (P91)
Возраст (P91)
Текущая дата и время
Информация о названии местонахождения (P123, 124)
: Мировое время (P51)
Увеличение (P64): 1X
- 17 Скорость затвора (P36)
 1: Минимальная выдержка (P109)
- 18 Участок автофоку-сировки (P37)
: Точечная зона АФ (P102)
- 19 Показатель диафрагмы (P36)
- 20 Светочувствительность ISO (P98)
- 21 Режим автоматического таймера (P70)
: Замедленная съемка (P113)
- 22 АФ со слежением (P104)
АФ*: Вспомогательная лампочка АФ (P115)
- 23 Компенсация экспозиции (P71)
- 24 Оставшееся время записи (P39): 8m30s*
- 25 Яркость монитора (P54)
: Энергосбережение монитора (P57)
- 26 Журнал высотомера (P139)
- 27 Отметка даты (P117)
- 28 Состояние записи
- 29 Встроенная память (P24)
: Карта (P24) (отображается только во время записи)
- 30 Фокус (P37)
- 31 Количество записываемых снимков (P26)
Доступное время записи (P27, 39): 8m30s*

* “h” – сокращенно, часы, “m” – минуты, “s” – секунды.

■ При воспроизведении

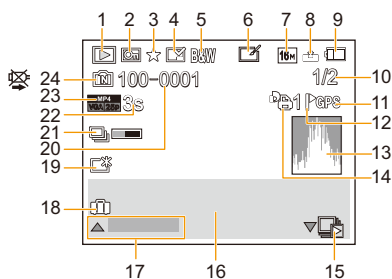

- 1 Режим воспроизведения (P146)
- 2 Защищенный снимок (P170)
- 3 Избранное (P167)
- 4 Отображение предоставленной даты/
текста (P117, 160)
- 5 Цветной режим (P115)
- 6 После автоматической ретуши (P153)
После творческого ретуширования
(P154)
После воспроизведения цвета при
подводной съемке (P155)
- 7 Размер снимка (P96)
- 8 Качество (P97)
- 9 Индикатор аккумулятора (P19)
- 10 Номер снимка
Всего изображений
Истекшее время воспроизведения
(P42): 8m30s^{*1}
- 11 Отображение информации о
местонахождении (P124, 156)
- 12 Отображение информации о названии
места (P124, 159)
- 13 Гистограмма (P55)
- 14 Количество отпечатков (P168)
- 15 Отображение группы снимков
серийной съемки (P44)
: Отображение группы снимков
[Интервал. съемка] (P44)
- 16 Месторасположение (P52)
Информация о записи (P63)
Имя (P91, 107)
Возраст^{*2} (P91, 107)
Запись (P158)

- Информация о названии
местонахождения (P123, 124)
- 17 Авторетуширование (P153)
Творческое ретуширование (P154)
Воспроизведение цвета при подводной
съемке (P155)
Воспроизведение видео (P42)
Воспроизвести панораму (P86)
Непрерывное воспроизведение группы
снимков серийной съемки (P44)
Непрерывное [Интервал. съемка]
воспроизведение группы снимков (P44)
Отмена фильтрации (P150)
- 18 Количество дней, прошедших с даты
отъезда (P52)
Дата и время записи
: Мировое время (P51)
- 19 Усиление яркости монитора (P54)
: Энергосбережение монитора (P57)
- 20 Папка/Файловый номер (P223)
- 21 Значок текущего получения
информации (P249)
- 22 Время записи видео (P42): 8m30s^{*1}
- 23 Формат записи (P118)
Качество записи (P119)
: Группа снимков серийной съемки
(P44)
: Группа снимков [Интервал. съемка]
(P44)
- 24 Встроенная память (P24)
Значка, запрещающего отсоединять
кабель (P226)

*1 "h" – сокращенно, часы, "m" – минуты, "s" – секунды.

*2 Не отображается, если отображается название местонахождения или количество дней с момента отъезда.

Предосторожности при использовании фотокамеры

(Важная информация) О характеристиках водонепроницаемости/пылезащищенности и ударостойкости камеры

- Данная камера обладает характеристиками водонепроницаемости/пылезащищенности, соответствующими стандарту “IP68”. Это дает возможность подводной съемки на глубине 13 м в течение 60 минут.*
(Это означает, что данная камера может быть использована под водой на протяжении указанного промежутка времени и под указанным давлением согласно способу использования камеры, установленному компанией Panasonic.)
- Камера прошла испытание на ударостойкость при падении с высоты 2 м на фанеру толщиной 3 см, что соответствует стандарту испытания “MIL-STD 810F Method 516.5-Shock”.*
 - * Это не гарантирует отсутствие повреждений, неисправностей или водонепроницаемость при любых условиях.
- Водонепроницаемость не гарантируется, если фотокамера подвергнется ударному воздействию в результате удара, падения и т. д. Если фотокамера была подвержена ударному воздействию, следует обратиться за ее проверкой (за дополнительную плату) в компанию Panasonic, чтобы убедиться в сохранении ее водонепроницаемости.
- Использование камеры в среде, где может произойти разбрызгивание горячей воды, масла или алкоголя, может ухудшить пыле- и влагозащищенность, а также ударпрочность камеры.
- Гарантия не распространяется на неисправности, вызванные воздействием воды из-за неправильного обращения с камерой покупателем.
- Поставляемые дополнительные принадлежности не являются водонепроницаемыми.

Подробную информацию см. в разделе “(Важная информация) О характеристиках водонепроницаемости/пылезащищенности и ударостойкости камеры” (P10).

При использовании в условиях холодного климата и низких температур

- **Непосредственное касание металлических частей устройства в течение долгого времени в местах с очень низкой температурой (температура окружающей среды ниже 0 °С, например, на лыжных курортах или на большой высоте) может привести к повреждениям кожи.**
- **Надевайте перчатки при длительном использовании камеры.**
- Рабочие характеристики аккумулятора (число записываемых изображений/время работы) могут временно ухудшиться в случае использования камеры при температуре от -10 °С до 0 °С (в местах с низкой температурой, например на лыжном курорте или на большой высоте).
- Аккумулятор нельзя подзарядить при температуре ниже 0 °С. (Если аккумулятор невозможно перезарядить, индикатор [CHARGE] мигает красным.)
- Если фотокамера сильно охладится в местах с низкой температурой, например на лыжном курорте или на большой высоте, характеристики ЖК-дисплея могут ненадолго ухудшиться сразу же после включения данного устройства, например изображение на ЖК-дисплее может стать несколько темнее, чем обычно, или же могут появиться побочные изображения. При использовании камеры в холодной среде держите ее в тепле, поместив под снаряжение для защиты от холода или одежду. Нормальные рабочие характеристики восстановятся после повышения внутренней температуры.
- При использовании камеры в холодных местах, например, на лыжных курортах или на большой высоте, с прилипшим к камере снегом или каплями воды может затрудниться перемещение некоторых частей камеры, или может ухудшиться вывод звука из-за замерзания капель воды в зазоре кнопки масштабирования, кнопки включения/выключения камеры [ON/OFF], динамиках и микрофоне. Это не является неисправностью.

Оптимальное использование фотокамеры

Храните данное устройство как можно дальше от источников электромагнитного излучения (например, микроволновых печей, телевизоров, видеоигр и т.д.).

- При использовании данного устройства, размещенного на телевизоре или вблизи него, снимки и/или звуки данного устройства могут искажаться под действием электромагнитных волн.
- Не пользуйтесь данным устройством вблизи сотовых телефонов, так как это может привести к помехам, отрицательно влияющим на снимки и/или звук.
- Записанные данные могут быть заперчены или снимки могут быть искажены под действием сильных магнитных полей, создаваемых динамиками или крупными двигателями.
- Электромагнитное излучение, создаваемое микропроцессорами, может отрицательно влиять на данное устройство, вызывая искажение изображений и/или звука.
- Если на данное устройство негативно влияет электромагнитное оборудование, и данное устройство прекращает нормальную работу, выключите его, извлеките аккумулятор или отключите сетевой адаптер (поставляется отдельно). Затем снова вставьте аккумулятор или подключите сетевой адаптер и включите данное устройство.

Не используйте данное устройство возле радиопередатчиков или высоковольтных линий.

- Если вы производите съемку возле радиопередатчиков или высоковольтных линий, на записанные изображения и/или звук могут накладываться помехи.

Пользуйтесь только поставляемыми шнурами и кабелями. При использовании принадлежностей, которые не входят в комплект поставки, пользуйтесь шнурами и кабелями, поставляемыми с принадлежностями.

Не удлиняйте шнуры и кабели.

Не допускайте попадания на фотокамеру инсектицидов и летучих химических веществ.

- Такие химические вещества при попадании на фотокамеру могут вызывать деформацию корпуса и отслаивание отделки поверхности.
- Не допускайте длительного контакта резиновых или пластиковых материалов с фотокамерой.

Данное устройство испытано при температуре до -10°C ; однако учитывайте, что может затрудняться перемещение некоторых частей камеры в случае замерзания кнопки масштабирования или кнопки [ON/OFF]; в холодных местах, например на лыжных курортах или на большой высоте, где возможно очень быстрое падение температуры, может также затрудняться открытие боковой дверцы.

- При использовании камеры в холодных местах, например, на лыжных курортах или на большой высоте, сохраняйте камеру в тепле, поместив ее в теплое место (например, под одежду или снаряжение для защиты от холода).

Очистка

Перед очисткой камеры извлеките аккумулятор или переходник постоянного тока (поставляется отдельно) или отключите сетевую вилку от розетки. Затем вытрите камеру сухой мягкой тканью.

- В случае сильного загрязнения камеры ее можно почистить с помощью отжатой влажной ткани, а затем вытереть сухой тканью.
- Не используйте для очистки камеры такие растворители, как бензин, разбавитель, спирт, моющие средства для кухни и т. д., поскольку это может привести к ухудшению состояния внешнего корпуса либо отслоению покрытия.
- При использовании ткани с пропиткой химическим веществом обязательно следуйте прилагаемой к ней инструкции.
- Если соль и т. п. налипла на камеру, подвижная часть боковой дверцы и др. могут побелеть. Используйте влажные ватные или подобные тампоны для протирки побелевших частей до удаления налета.

А Рычажок

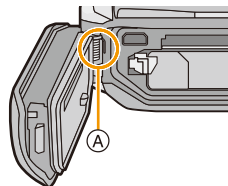

Информация о ЖК дисплее

- Нельзя сильно надавливать на ЖК-дисплей. Это может повлечь за собой искажение цветов на ЖК-дисплее и нарушение его нормальной работы.
- Если фотокамера сильно охладится в местах с низкой температурой, например на лыжном курорте или на большой высоте, характеристики ЖК-дисплея могут ненадолго ухудшиться сразу же после включения данного устройства, например изображение на ЖК-дисплее может стать несколько темнее, чем обычно, или же могут появиться побочные изображения. При использовании камеры в холодной среде держите ее в тепле. Нормальные рабочие характеристики восстановятся после повышения внутренней температуры.

Для производства экрана ЖК-дисплея используется чрезвычайно точная технология. Тем не менее, на экране могут быть видны в небольшом количестве черные или яркие цветные точки (красные, синие или зеленые). Это не является неисправностью. На ЖК-дисплее находится более чем 99,99% рабочих пикселей и не более, чем 0,01% нерабочих (полностью потухших или негаснущих). Эти точки не записываются при сохранении снимка в памяти камеры или на карте памяти.

Информация об объективе, микрофоне и динамике

- Нельзя сильно нажимать на объектив.
- Не оставляйте камеру с обращенным к солнцу объективом, поскольку солнечные лучи могут привести к неисправности камеры. Также соблюдайте осторожность, кладя камеру вне помещения или возле окна.
- В случае попадания на объектив воды или грязи вытрите его сухой мягкой тканью перед съемкой.
- При попадании воды на микрофон или динамик звук может быть заглушен или искажен. Дайте стечь воде с микрофона и динамика, наклонив камеру вниз, затем протрите остатки влаги, оставьте просохнуть на некоторое время и затем используйте камеру.
- Не протыкайте отверстия микрофона и динамика острыми предметами. (Это может повредить герметичную пленку внутри и ухудшить характеристику водонепроницаемости.)

Аккумулятор

Данный аккумулятор является литиево-ионным аккумулятором. Его способность генерировать питание основывается на химической реакции, происходящей внутри него. Эта реакция подвержена влиянию окружающей температуры и влажности и, если температура слишком высокая или слишком низкая, то рабочее время аккумулятора сокращается.

После использования извлеките аккумулятор.

- Поместите вынутый аккумулятор в пластиковый пакет и храните или переносите, не допуская контакта с металлическими предметами (скрепками и т. п.).

Если вы случайно уронили аккумулятор, проверьте, не деформировались ли корпус и полюса.

- Использование деформированного аккумулятора в фотокамере может повредить фотокамеру.

Нельзя снимать и повреждать наружную наклейку аккумулятора.

- Использование аккумулятора с частично или полностью снятой наружной наклейкой либо порванной наклейкой может привести к неисправности.

Носите с собой запасные заряженные аккумуляторы.

- Учтите, что время съемки сокращается в холодных местах (например, на лыжных курортах или на большой высоте).
- Не забывайте брать в поездки зарядное устройство для аккумулятора (поставляется в комплекте) и сетевой шнур (поставляется в комплекте), чтобы иметь возможность заряжать аккумулятор в странах, по которым вы путешествуете.

Утилизация отработанных аккумуляторов.

- Аккумуляторы имеют ограниченный срок службы.
- Не бросайте аккумуляторы в огонь, так как они могут взорваться.

Не допускайте контакта полюсов аккумулятора с металлическими предметами (например, ожерельями, шпильками для волос и т.п.).

- Это может привести к короткому замыканию, выделению тепла и, как следствие, ожогам при контакте с аккумулятором.

Зарядное устройство

- Индикатор [CHARGE] может мигать под воздействием статического электричества или электромагнитных волн. Это явление не влияет на зарядку.
- При использовании зарядного устройства аккумулятора возле радиоприемника прием может ухудшиться.
- Храните зарядное устройство на расстоянии не менее 1 м от радиоустройств.
- При работе зарядного устройства может быть слышно жужжание. Это не неисправность.
- После использования не забудьте отключить устройство питания от электрической розетки. (Включенное в розетку зарядное устройство потребляет незначительный ток.)
- Держите клеммы зарядного устройства и аккумуляторов чистыми.

Информация о 3D

■ Просмотр 3D-изображений

Люди, страдающие от повышенной чувствительности к свету, сердечных и других заболеваний должны избегать просмотра 3D-изображений.

- Просмотр 3D-видео может иметь неблагоприятный эффект при подобных заболеваниях.

Если вы устали, чувствуете себя неудобно или необычно при просмотре изображений 3D, немедленно прекратите просмотр.

- Продолжение просмотра может привести к заболеваниям.
- Хорошо отдохните после прекращения просмотра.

При просмотре 3D-изображений рекомендуется делать перерыв каждые 30 до 60 минут.

- Просмотр на протяжении долгого времени может привести к зрительному утомлению.

Близорукие и дальновзоркие люди, люди с различными уровнем зрения левого и правого глаза и страдающие от астигматизма должны исправить свое зрение, надев очки и т.п.

Прекратите просмотр, если вы четко видите двоящееся изображение во время просмотра 3D-изображений.

- Разные люди воспринимают 3D-изображения по-разному. Выполните соответствующую коррекцию зрения перед просмотром 3D-изображений.
- Можно изменить 3D-настройки телевизора или изменить выходные настройки 3D камеры на 2D.

Карта

Не оставляйте карту в местах с высокой температурой, в местах, подверженных влиянию электромагнитных волн или статического электричества, или под прямыми солнечными лучами.

Не изгибайте и не бросайте карту.

- Карта может быть повреждена или записанное на нее содержимое может быть повреждено или стерто.
- После использования и при хранении или переноске карты положите ее в футляр для карты или в чехол.
- Не допускайте попадания грязи, пыли или воды на разъемы на обратной стороне карты. Не прикасайтесь к разъемам пальцами.

Примечание, касающееся передачи другим лицам либо утилизации карты памяти

- Форматирование или удаление с использованием данной камеры или ПК только изменяет данные управления файлом, но полностью не удаляет данные с карты памяти. Рекомендуется физически уничтожить карту памяти либо воспользоваться имеющимся в продаже компьютерным программным обеспечением для удаления данных, чтобы полностью стереть данные на карте памяти, прежде чем передавать ее другому лицу или утилизировать. За управление данными в карте отвечает пользователь.

О личных данных

Если установлены имя или день рождения для [Ребенок1]/[Ребенок2]/функции распознавания лиц, эта личная информация хранится в камере и включается в записанное изображение.

Для защиты личной информации рекомендуется установить пароль Wi-Fi. (P212)

Отказ от ответственности

- Информация, включая личные данные, может измениться или исчезнуть из-за ошибочной операции, воздействия статического электричества, повреждения, неисправности, ремонта или других действий. Перед началом эксплуатации обратите внимание на то, что компания Panasonic не несет ответственности за прямой или косвенный ущерб вследствие изменения или исчезновения информации либо личной информации.

При обращении за ремонтом, передаче другому лицу или утилизации

- После копирования личной информации всегда удаляйте такие сведения, как личные данные и настройки беспроводного локального соединения, сохраненные в камере с помощью [Сброс.настр. Wi-Fi]/[Удал. уч.зап.] (P59, 209).
- Повторно установите настройки для защиты личных данных. (P58)
- Если во встроенной памяти хранятся снимки, скопируйте нужные снимки на карту памяти (P172) до форматирования встроенной памяти (P61).
- При обращении за ремонтом выньте карту памяти из камеры.
- При ремонте камеры настройки встроенной памяти и установки могут вернуться к заводским установкам по умолчанию.
- Если вышеуказанные операции невозможно выполнить ввиду неисправности, обратитесь в фирму, в которой приобрели фотокамеру, или в компанию Panasonic.

При передаче карты памяти другим лицам или утилизации см. приведенный выше раздел “Примечание, касающееся передачи другим лицам либо утилизации карты памяти”.

При передаче изображений на веб-службы

- Изображения могут содержать информацию, которая может быть использована для идентификации пользователей, такую как названия, даты записи и места съемки. Тщательно проверяйте эту информацию, прежде чем передавать изображения на веб-службы.

Если камера длительное время не используется

- Храните аккумулятор в сухом прохладном месте с относительно стабильной температурой: (рекомендуемая температура: 15 °C до 25 °C, рекомендуемая влажность: 40%RH до 60%RH)
- Всегда вынимайте аккумулятор и карту памяти из камеры.
- Если аккумулятор остается внутри камеры, он разряжается, даже если камера выключена. При длительном хранении аккумулятора внутри камеры он может разрядиться настолько, что станет непригодным даже после подзарядки.
- При длительном хранении аккумулятора рекомендуется заряжать его один раз в год. После полной разрядки аккумулятора выньте его из камеры и храните отдельно от камеры.
- При хранении камеры в шкафу или ящике рекомендуется помещать ее совместно с влагопоглотителем (силикагель).

О данных снимка

Записанные данные могут быть повреждены или утеряны, если камера выйдет из строя из-за неправильного обращения. Panasonic не несет ответственности за ущерб, причиненный ввиду потери записанных данных.

Информация о штативах и подставках для фотоаппарата на одной ножке

- При использовании штатива перед установкой на него камеры убедитесь, что штатив установлен устойчиво.
- Во время использования штатива или подставки для фотоаппарата на одной ножке извлечение карты или аккумулятора может оказаться невозможным.
- Убедитесь, что винт штатива или подставки для фотоаппарата на одной ножке во время прикрепления или отсоединения камеры не перекошен. Применяя чрезмерную силу при вращении винта камеры, можно его повредить. Кроме того, корпус камеры и паспортная табличка могут повредиться или поцарапаться, если камера будет слишком сильно притянута к штативу или подставке для фотоаппарата на одной ножке.
- Внимательно прочтите инструкцию по эксплуатации штатива или подставка для фотоаппарата на одной ножке.
- Некоторые штативы или подставки нельзя присоединить, когда подключен адаптер переменного тока (поставляется отдельно).

Важно!

Обязательно прочитайте приведенную ниже информацию, прежде чем использовать названия местонахождений, сохраненные в данном изделии.

Соглашение о лицензии на использование данных названий местонахождений**Только личное использование.**

Вы соглашаетесь использовать эти данные в сочетании с этой цифровой камерой исключительно в личных некоммерческих целях согласно лицензии, а не в целях оказания услуг, работы с разделением по времени и т. п. Вы соглашаетесь с запретом на любое другое воспроизведение, копирование, изменение, декомпиляцию, разборку или обратную сборку любой части этих данных; вам также запрещается передавать или распространять их в любой форме и в любых целях, кроме тех случаев, когда это разрешается общеобязательным законодательством. Наборы мини-дисков могут передаваться или продаваться только в виде комплексных наборов, в котором они предоставляются корпорацией Panasonic Corporation, а не в виде поднаборов.

Ограничения.

За исключением тех случаев, когда на это получена специальная лицензия от корпорации Panasonic Corporation, и без ограничений относительно положений предыдущего параграфа запрещается: (а) использовать эти Данные с любыми изделиями, системами или прикладными программами, установленными, подключенными или связанными с транспортными средствами, выполняющими функцию навигации транспортного средства, позиционирования, диспетчеризации, курсового управления в реальном времени, управления парком машин и др.; (б) использовать эти данные в сочетании или связи с любыми устройствами для определения положения или мобильными или беспроводными электронными либо компьютерными устройствами, в том числе мобильными телефонами, карманными и переносными компьютерами, пейджерами и электронными секретарями (PDA).

Предупреждение.

Данные могут содержать неточную или неполную информацию в связи с прохождением времени, изменением обстоятельств, использованными источниками и характером сбора комплексных географических данных. Все это может вести к искажению результатов.

Отсутствие гарантии.

Эти Данные предоставляются "как есть", и Вы соглашаетесь использовать их на собственный риск. Корпорация Panasonic Corporation и ее лицензиары (а также их лицензиары и поставщики) не предоставляют никаких гарантий или заверений любого рода, явных или подразумеваемых, обусловленных законодательством или других, в том числе относительно содержимого, качества, точности, полноты, актуальности, надежности, пригодности для конкретной цели, полезности, возможности использования или результатов, полученных из этих Данных, а также беспрепятственной и безошибочной работы серверов или доступа к Данным.

Отказ от гарантийных обязательств:

КОРПОРАЦИЯ PANASONIC CORPORATION И ЕЕ ЛИЦЕНЗИАРЫ (А ТАКЖЕ ИХ ЛИЦЕНЗИАРЫ И ПОСТАВЩИКИ) ОТКАЗЫВАЮТСЯ ОТ ЛЮБЫХ ГАРАНТИЙНЫХ ОБЯЗАТЕЛЬСТВ, ЯВНЫХ ИЛИ ПОДРАЗУМЕВАЕМЫХ, ОТНОСИТЕЛЬНО КАЧЕСТВА, ЭФФЕКТИВНОСТИ, КОММЕРЧЕСКОЙ ЦЕННОСТИ, ПРИГОДНОСТИ ДЛЯ КОНКРЕТНОЙ ЦЕЛИ ИЛИ ОТСУТСТВИЯ НАРУШЕНИЙ ПРАВ. В некоторых штатах, регионах и странах отказ от определенных гарантийных обязательств не разрешается; в таком случае приведенное выше заявление об отказе может не касаться вас.

Отказ от ответственности:

КОРПОРАЦИЯ PANASONIC CORPORATION И ЕЕ ЛИЦЕНЗИАРЫ (А ТАКЖЕ ИХ ЛИЦЕНЗИАРЫ И ПОСТАВЩИКИ) НЕ НЕСУТ ОТВЕТСТВЕННОСТИ ПЕРЕД ВАМИ: ЗА ЛЮБЫЕ ПРЕТЕНЗИИ, ТРЕБОВАНИЯ ИЛИ ДЕЙСТВИЯ, НЕЗАВИСИМО ОТ ХАРАКТЕРА ИХ ПРИЧИН, СОДЕРЖАЩИЕ УТВЕРЖДЕНИЯ О КАКИХ-ЛИБО ПРЯМЫХ ИЛИ КОСВЕННЫХ УБЫТКАХ, ТРАВМАХ И ПОВРЕЖДЕНИЯХ, МОГУЩИХ ВОЗНИКНУТЬ ВСЛЕДСТВИЕ ИСПОЛЬЗОВАНИЯ ИЛИ ОБЛАДАНИЯ ИНФОРМАЦИЕЙ; ЗА ЛЮБУЮ УТРАТУ ПРИБЫЛИ, ДОХОДА, КОНТРАКТОВ ИЛИ СБЕРЕЖЕНИЙ, А ТАКЖЕ ЗА ЛЮБЫЕ ДРУГИЕ ПРЯМЫЕ, ОПОСРЕДОВАННЫЕ, РЕАЛЬНЫЕ ИЛИ КОСВЕННЫЕ УБЫТКИ, ВОЗНИКАЮЩИЕ ВСЛЕДСТВИЕ ИСПОЛЬЗОВАНИЯ ИЛИ НЕВОЗМОЖНОСТИ ИСПОЛЬЗОВАНИЯ ИНФОРМАЦИИ ЛИБО НАРУШЕНИЯ ДАННЫХ УСЛОВИЙ И ПОЛОЖЕНИЙ, ИДЕТ ЛИ РЕЧЬ ОБ ИСКЕ ПО ДОГОВОРУ, В СВЯЗИ С НАРУШЕНИЕМ ИЛИ НА ОСНОВЕ ГАРАНТИИ, ДАЖЕ ЕСЛИ КОРПОРАЦИЯ PANASONIC CORPORATION ИЛИ ЕЕ ЛИЦЕНЗИАРЫ ЗАРАНЕЕ УВЕДОМЛЯЛИСЬ О ВОЗМОЖНОСТИ ТАКИХ УБЫТКОВ. В некоторых штатах, регионах и странах отказ от определенных гарантийных обязательств не разрешается; в таком случае приведенное выше заявление об отказе может не касаться вас.

Контроль за экспортом.

Продукты Panasonic Corporation и их непосредственные производные допускается экспортировать только в строгом соответствии с применимыми законами, правилами и предписаниями об экспорте, и получать все необходимые для этого лицензии и разрешения под руководством Управления по контролю за иностранными активами Министерства торговли США и Бюро промышленности и безопасности Министерства торговли США. В том случае, если любые из таких экспортных законодательств, правил или норм запрещают для NT выполнение любого из его обязательств по настоящему Договору по доставке или распространению данных, такой отказ может быть оправдан и не является нарушением настоящего Соглашения.

Полное соглашение.

Данные условия и положения представляют собой полное соглашение между корпорацией Panasonic Corporation (а также ее лицензиарами, их лицензиарами и поставщиками) и вами по соответствующему предмету, которое в своей полноте имеет приоритет перед любыми письменными или устными соглашениями, ранее существовавшими между нами по этому предмету.

Относительно названия места/местоположения**Сведения о географической системе координат**

Стандарт долготы и широты (географической системы координат), записываемых этой камерой: WGS84.

Сведения об авторском праве

Согласно законодательству об авторских правах, картографические данные, сохраняемые в этой камере, нельзя использовать в других целях, кроме личного использования, без разрешения владельца авторских прав.

Сведения о функциях навигации

Эта камера не оснащена функцией навигации.

Сведения о владельцах авторских прав на лицензируемое программное обеспечение

© 2012 NAVTEQ. Все права защищены.



"MAPPLE" является товарным знаком компании Shobunsha Publications, Inc.

MAPPLE

This data includes information taken with permission from Canadian authorities, including © Her Majesty the Queen in Right of Canada,

© Queen's Printer for Ontario, © Canada Post Corporation, GeoBase®,

© Department of Natural Resources Canada. All rights reserved.

© United States Postal Service® 2012, USPS®, ZIP+4®

Fuente: INEGI (Instituto Nacional de Estadística y Geografía)

Traffic Codes for Belgium are provided by the Ministerie van de Vlaamse Gemeenschap and the Ministère de l'Équipement et des Transports.

Территория	Примечание
Austria	© Bundesamt für Eich- und Vermessungswesen
Croatia	© EuroGeographics
Belgium (If using Traffic Codes for Belgium)	Traffic Codes for Belgium are provided by the Ministerie van de Vlaamse Gemeenschap and the Ministère de l'Équipement et des Transports.
Cyprus	© EuroGeographics
Estonia	© EuroGeographics
France	source: © IGN 2009 – BD TOPO ®
Germany	“Die Grundlagendaten wurden mit Genehmigung der zuständigen Behörden entnommen” or “Die Grundlagendaten wurden mit Genehmigung der zustaendigen Behoerden entnommen.”
Great Britain	Contains Ordnance Survey data © Crown copyright and database right 2010 Contains Royal Mail data © Royal Mail copyright and database right 2010
Greece **	Copyright Geomatics Ltd.
Hungary	Copyright © 2003; Top-Map Ltd.
Italy	La Banca Dati Italiana è stata prodotta usando quale riferimento anche cartografia numerica ed al tratto prodotta e fornita dalla Regione Toscana.
Latvia	© EuroGeographics
Lithuania	© EuroGeographics
Moldova	© EuroGeographics
Norway	Copyright © 2000; Norwegian Mapping Authority
Poland	© EuroGeographics
Portugal	Source: IgeoE – Portugal
Slovenia	© EuroGeographics
Spain	Información geográfica propiedad del CNIG
Sweden	Based upon electronic data © National Land Survey Sweden.
Switzerland	Topografische Grundlage: © Bundesamt für Landestopographie
Ukraine	© EuroGeographics
Canada	“This data includes information taken with permission from Canadian authorities, including © Her Majesty, © Queen’s Printer for Ontario, © Canada Post, GeoBase ®, © Department of Natural Resources Canada. All rights reserved.”

Территория	Примечание
United States	© United States Postal Service ® 2012. Prices are not established, controlled or approved by the United States Postal Service ®. The following trademarks and registrations are owned by the USPS: United States Postal Service, USPS, and ZIP+4.
Australia	Copyright. Based on data provided under license from PSMA Australia Limited (www.pdma.com.au). Product incorporates data which is © 2012 Telstra Corporation Limited, GM Holden Limited, Intelomatics Australia Pty Ltd and Continental Pty Ltd.
Australia (If using RDS-TMC Traffic Codes for Australia)	Product incorporates traffic location codes which is © 2012 Telstra Corporation Limited and its licensors.
Australia (If using Actual Address Range Content for Australia)	Copyright. Based on data provided under license from PSMA Australia Limited (www.pdma.com.au).
Nepal	Copyright © Survey Department, Government of Nepal.
Sri Lanka	This product incorporates original source digital data obtained from the Survey Department of Sri Lanka © 2009 Survey Department of Sri Lanka The data has been used with the permission of the Survey Department of Sri Lanka
Israel	© Survey of Israel data source
Jordan	"© Royal Jordanian Geographic Centre". The foregoing notice requirement for Jordan Data is a material term of the Agreement. If Client or any of its permitted sublicensees (if any) fail to meet such requirement, NT shall have the right to terminate Client's license with respect to the Jordan Data.
Mozambique	Certain Data for Mozambique provided by Cenacarta © 2012 by Cenacarta
Réunion	source: © IGN 2009 - BD TOPO ®
Ecuador	INSTITUTO GEOGRAFICO MILITAR DEL ECUADOR AUTORIZACION N° IGM-2011-01- PCO-01 DEL 25 DE ENERO DE 2011
Guadeloupe	source: © IGN 2009 - BD TOPO ®
Guatemala	Aprobado por el INSTITUTO GEOGRAFICO NACIONAL – Resolución del IGN N° 186-2011
French Guiana	source: © IGN 2009 - BD TOPO ®
Martinique	source: © IGN 2009 - BD TOPO ®
Mexico	Fuente: INEGI (Instituto Nacional de Estadística y Geografía)

■ Типы ориентиров

В качестве ориентиров отображаются указанные ниже достопримечательности (например, привлекательные для туристов места и общественные здания).

- Хотя припл. 1.000.000 ориентиров зарегистрировано во встроенной памяти, имеются некоторые незарегистрированные ориентиры. (Зарегистрированная информация верна по состоянию на октябрь 2012 г. и не будет обновляться.)
- Эти данные отличаются от информации, зарегистрированной до 2011 г. в наших моделях, оснащенных функцией GPS.

Зоопарк	Ботанический сад	Аквариум
Парк развлечений	Поле для гольфа	Места для лагеря
Лыжные курорты	Катки	Места для отдыха на свежем воздухе
Знаменитое место, туристическая достопримечательность, прекрасный вид	Замок, руины	Место поклонения
Храм	Церковь	Могила, памятник, курган, историческое место
Аэропорт	Порт	Причал паромной переправы
Бейсбольный парк	Стадион	Спортивный комплекс
Парк	Станция	Региональная или государственная администрация
Подъемники, канатные дороги	Музей искусств	Исторический музей
Театр	Кинотеатры, театры	Винодельни, производители sake
Горы, луга, ущелья	Каньоны, горные потоки, водопады, долины, пляжи	Башня, высотные здания

Отображение сообщений

В некоторых случаях на экран выводятся запросы подтверждения и сообщения об ошибках.

В качестве примеров ниже описаны основные сообщения.

[Функция GPS недоступна в данном регионе.]

- Система GPS может не работать в Китае или вблизи границы с Китаем в соседних странах. (По состоянию на январь 2013 г.)

[Этот снимок защищен]

→ Удалите снимок после снятия настройки защиты. (P170)

[Некоторые снимки нельзя удалить]/[Этот снимок нельзя удалить]

- Фотоснимки не соответствуют стандарту DCF не могут быть стерты.
 - Отформатируйте карту, предварительно скопировав нужные данные на компьютер или другое устройство. (P61)

[Нельзя установить для этого снимка]

- [Ред загол], [Отпеч симв] или [Уст. печ.] нельзя установить для снимков, не соответствующих стандарту DCF.

[Нет места во встроенной памяти]/[Карта пам. заполн.]/[Недостаточно места во встра. памяти]/[На карте недостаточно памяти]

- Во встроенной памяти или на карте нет свободного места.
- При копировании фотоснимков со встроенной памяти на карту (групповое копирование) снимки копируются до заполнения карты.

[Не все изобр. могут быть скопированы]/[Невозможно завершить копирование]

- Следующие фотоснимки нельзя скопировать.
 - Фотоснимок с таким же именем уже существует на получателе. (Только при копировании с карты на встроенную память.)
 - Файлы не соответствуют стандарту DCF.
- Более того, могут не копироваться снимки, записанные или отредактированные другим оборудованием.

[Ошибка встра. памяти]/[Формат-ть встра пам?]

- Это сообщение будет отображаться, если встроенная память отформатирована на ПК.
 - Еще раз отформатируйте встроенную память на камере. (P61) Данные на встроенной памяти будут удалены.

[Ошибка карты памяти. Нельзя использовать с камерой. Форматировать карту?]

- Этот формат нельзя использовать с данной камерой.
 - Вставьте другую карту.
 - Снова отформатируйте карту, используя камеру, после сохранения необходимых данных на ПК и пр. (P61) Дата будет удалена.

[Выключите фотокамеру и снова включите ее]/[Ошибка сист.]

- Это сообщение отображается, если объектив работает неправильно.
 - Выключите фотокамеру и снова включите. Если сообщение не пропадает, обратитесь в ваш дилер или в ближайший сервисный центр.

[Ошибка карты памяти]/[Ошибка параметра карты памяти]/[Невозможно использовать эту карту памяти.]

- Используйте карту, совместимую с данной камерой. (P24)
- Карта памяти SD (от 8 МБ до 2 ГБ)
- Карта памяти SDHC (от 4 ГБ до 32 ГБ)
- Карта памяти SDXC (48 ГБ, 64 ГБ)

[Вставьте карту SD снова]/[Попробуйте другую карту]

- При обращении к карте произошла ошибка.
 - Вставить повторно карту памяти.
 - Вставьте другую карту.

[Ошибка счит./Ошибка зап. Проверьте карту]

- Не удалось прочитать или записать данные.
 - Извлеките карту после выключения данного устройства. Вставьте карту снова, включите данное устройство и снова попробуйте выполнить чтение или запись данных.
- Возможно, карта сломана.
 - Вставьте другую карту.

[Запись движ. изобр. отменена из-за ограничений скорости записи на карту]

- При записи видеоклипов используйте карту памяти SD класса скорости, указанным как “Класс 4” или выше.
- В случае остановки даже после использования карты “Класс 4” или выше скорость записи данных ухудшается, поэтому рекомендуется создать резервную копию, а затем выполнить форматирование (P61).
- Запись видеоклипов может внезапно прерваться — это зависит от типа карты.

[Невозможно записать из-за несовместимости формата (NTSC/PAL) данных на этой карте.]

- Отформатируйте карту, предварительно скопировав нужные данные на компьютер или другое устройство. (P61)
- Вставьте другую карту.

[Невозможно создать папку]

- Каталог нельзя создать, поскольку не осталось свободных номеров для каталогов.
→ Форматируйте карту после сохранения необходимых данных на ПК и т. д. (P61) При выполнении [Сброс №] в меню [Настр.] после форматирования номер папки сбрасывается на 100. (P58)

[Отображение снимка для 16:9 ТВ]/[Отображение снимка для 4:3 ТВ]

- Выберите [Формат ТВ] в меню [Настр.], если требуется изменить формат экрана телевизора. (P59)
- Это сообщение также появляется, если соединительный кабель USB подключен только к камере. В таком случае подключите другой конец соединительного кабеля USB к ПК или принтеру. (P222, 226)

[Редактирование нельзя выполнить из-за обработки информации.]

- Когда в данную фотокамеру вставляется карта с удаленными снимками или файлами, имена которых изменены на ПК или другом устройстве, фотокамера автоматически получит новую информацию и воссоздаст снимки группы. Значок текущего получения информации [📷] может отображаться на экране воспроизведения в течение длительного времени, когда файлов изображений много; в это время нельзя выполнять удаление и использовать меню [Воспроизв.]. При выключении данного устройства во время получения информации в составе группы будут сохранены только те снимки, для которых получены данные. При повторном включении питания получение информации будет возобновлено с этого же места.

[Запись не выполнена.]

- Запись может быть недоступна, если место съемки слишком темное/яркое или если объект обладает недостаточной контрастностью во время записи в режиме 3D.

[Данный аккумулятор использовать нельзя]

- Используйте оригинальные аккумуляторы Panasonic. Если данное сообщение появляется даже при использовании оригинального аккумулятора Panasonic, обратитесь к дилеру или в ближайший сервисный центр.
- Если клемма аккумулятора загрязнена, очистите ее и уберите мешающие предметы.

[Чтобы избежать попадания воды, проверьте, что дверца закрыта]

- Подробную информацию см. в разделе “Предупреждающее сообщение о проникновении воды” на P23.

[Не удал. подкл. беспр. ТД]/[Подкл. не установл.]/[Получатель не найден]

- Проверьте следующее в отношении точки беспроводного доступа.
→ Информация о точке беспроводного доступа, установленная на данном устройстве, неверна. Проверьте тип аутентификации, тип шифрования и ключ шифрования. (P186)
→ Питание для точки беспроводного доступа не включено.
→ Установка точки беспроводного доступа не поддерживается данным устройством.
- Проверьте сетевую настройку места назначения.
- Радиоволны от других устройств могут препятствовать подключению к точке беспроводного доступа. Проверьте другие устройства, подключенные к точке беспроводного доступа, и устройства, использующие диапазон 2,4 ГГц.

[Нет изображения для отправки]

- Отображается при отсутствии изображения для передачи из-за ограничений места назначения. Проверьте тип файла изображения для передачи. (P174)

[Подкл. не уст. Повт. попытку через неск. минут.]/[Сеть отключена. Передача остановлена.]

- Радиоволны от точки беспроводного доступа ослабевают. Выполните подключение ближе к точке беспроводного доступа.
- Нет ответа от сервера или превышено время для обработки данных, поступающих по линиям связи. Повторите попытку позднее.
- В зависимости от точки беспроводного доступа соединение может автоматически отключаться после истечения определенного времени. Установите соединение повторно.

[Загрузка в папку облака доступна после выполнения настроек облачной синхронизации на таких доступных для скачивания устройствах, как ПК или смартфон.]

- Устройства для загрузки изображений из облачной папки не зарегистрированы.
- Выполните установку Cloud Sync. Выполните настройки на ПК с помощью "PHOTOfunSTUDIO" или на смартфоне/планшете с помощью "Image App". Подробную информацию о [Облач.служба синхрониз.] см. на [P195](#).

[Подкл. не уст.]

- Проверьте следующее в отношении смартфона/планшета, которые вы собираетесь подключить.
 - Смартфон/планшет не работает.
 - Измените точку доступа для подключения к данной фотокамере в настройках Wi-Fi смартфона/планшета.
 - В памяти смартфона/планшета нет свободного места.

[Неверный логин. Проверьте логин ID и пароль.]

- Идентификатор входа или пароль для "LUMIX CLUB" неверен. Введите его повторно. Если вы забыли идентификатор входа или пароль, информацию можно найти на экране входа в систему веб-сайта "LUMIX CLUB".

[Некот. файлы нельзя отпр. из-за огранич. получ.]/[Передача завершена. Некот. файлы остались из-за огранич. получателя.]

- Проверьте формат файла изображения для отправки. ([P174](#))
- Отправка видеок кадров может не получиться, если размер файла слишком большой. Разделите видеок кадры на части с помощью [Редакт.видео]. ([P163](#))

[Недоступно. Задайте настройки логина на веб-сайте LUMIX CLUB.]

- Войдите в систему "LUMIX CLUB" со своего смартфона/планшета или ПК и установите данные для входа на целевую веб-службу.

[Нельзя однов. выбрать услугу совм. исп. картинок и видео.]

- Веб-службы, предназначенные только для снимков, и веб-службы, предназначенные только для видеок кадров, нельзя выбрать одновременно. Отмените выбор одной из служб.

[Не удалось получить IP-адрес. Установите настройку IP-адреса беспроводной точки доступа на DHCP.]

- Включите настройки DHCP IP-адреса подключаемых точек беспроводного доступа.

[Не удается подключиться к серверу.]

- Если отображается сообщение с запросом об обновлении корневого сертификата, согласитесь обновить корневой сертификат.

Устранение неисправностей

Сначала попробуйте выполнить следующие процедуры (P251 до 266).

Если проблема не устраняется, **ее можно разрешить, выбрав [Сброс] (P58) в меню [Настр.]**.

Аккумуляторы и источник питания

**Фотокамера не работает даже во включенном состоянии.
Фотокамера выключается сразу же после включения.**

- Батарея разряжена. Зарядить аккумулятор.
- Если оставить фотокамеру включенной, аккумулятор разрядится.
→ Частое выключение камеры с использованием [Эконом. реж.] и т. п. (P57)

Аппарат выключится автоматически.

- Если вы подключаетесь к телевизору, совместимому с VIERA Link, с помощью микро-кабеля HDMI (поставляется отдельно) и выключаете телевизор пультом дистанционного управления от телевизора, данная камера также выключается.
→ Если вы не используете VIERA Link, установите [VIERA link] на [OFF]. (P60)

Боковая дверца не закрывается.

- Вставьте полностью, пока не услышите щелчок и не замкнется рычажок; следите за направлением вставки батареи. (P22)

Аккумулятор разряжается слишком быстро.

- Возможно, соединение Wi-Fi используется в течение длительного времени? При подключении к Wi-Fi аккумулятор может быстро разряжаться.
→ Частое выключение камеры с использованием [Эконом. реж.] и т. п. (P57)

Информация о GPS

Определение положения невозможно.

- Параметр [Установ. GPS] установлен на [OFF]. (P122)
- Радиоволны со спутников GPS могут не приниматься в зависимости от условий съемки (например, в помещении или возле здания). (P121)
 - При использовании рекомендуется удерживать камеру неподвижно в течение некоторого времени под открытым небом, направив антенну вверх.



Индикатор состояния GPS светится при выключенном устройстве.

- Параметр [Установ. GPS] установлен на [ON].
 - Установите для параметра [Установ. GPS] значение [OFF] или для параметра [Режим "В самолете"] значение [ON] при выключении устройства на борту самолета, внутри больницы и т. д. (P53)

Определение положения занимает определенное время.

- При первом использовании или после длительного перерыва в использовании оно может занять несколько минут.
- Как правило, определение положения занимает 2 минуты, но в связи с изменениями положений спутников GPS оно может длиться дольше в зависимости от места или условий съемки.
 - Благодаря вспомогательным данным GPS можно сократить время, необходимое для позиционирования. (P128, 131)
- Определение положения будет длиться дольше в условиях, затрудняющих прием радиоволн со спутников GPS. (P121)

Информация о названии местонахождения отличается от места съемки изображения.

- Сразу после включения данного устройства, или если для значка GPS не установлена индикация [, могут наблюдаться значительные различия между текущим местонахождением и информацией о названии местонахождения, которая сохранена в устройстве.
- Если отображается [, можно выбрать другое местонахождение из списка перед тем, как выполнять съемку. (P126)

Не отображается информация о названии местонахождения.

- Если рядом отсутствуют ориентиры или в базе данных устройства нет зарегистрированной информации, отображается [---]. (P124)
 - С помощью функции [Ред.гео.дан.] можно вводить названия местонахождений и т. д. во время воспроизведения. (P159)

Запись

Снимки не записываются.

- Осталась ли свободная память во встроенной памяти или на карте?
→ Удалите ненужные снимки для увеличения доступной памяти. (P46)
- Возможно, при использовании карты большой емкости будет невозможна запись в течение короткого времени после включения данного устройства.

Снимок слишком бледный.

- Снимок может получаться бледным, если объектив загрязнен, например, на объективе имеются отпечатки пальцев.
→ В случае загрязнения объектива осторожно протрите его поверхность мягкой сухой тканью.
- Запотела ли внутренняя сторона объектива?
→ Возникла конденсация. См. необходимые действия в разделе “Запотевание внутренней стороны объектива (конденсация)” на P8.

Снимки слишком светлые или слишком темные.

- Проверьте, правильно ли установлена компенсация экспозиции. (P71)
- Установка [Мин. выдержка] на более высокую скорость может привести к затемнению снимка.
→ Установите [Мин. выдержка] (P109) для замедления скорости.

Съемка нескольких снимков выполняется одновременно.

→ Установите автобрекетинг (P72) или [Серийн.съемк] (P111) в меню [Зап.] на [OFF].

Объект неправильно фокусируется.

- Диапазон фокусировки зависит от режима записи.
→ Установите необходимый режим, соответствующий расстоянию до объекта.
- Объект находится за пределами диапазона фокусировки камеры. (P37)
- Камера трясется (дрожит), или объект незначительно перемещается. (P30)

Записанный снимок размытый.

Оптический стабилизатор изображения не эффективный.

- При съемке в местах с недостаточной освещенностью скорость затвора снижается, поэтому крепко держите камеру обеими руками при выполнении снимка. (P30)
- При выполнении снимков с невысокой скоростью затвора следует использовать автоматический таймер. (P70)

Выполнение снимков с использованием автоматической настройки значений экспозиции невозможно.

- Осталась ли свободная память во встроенной памяти или на карте?

Записанный снимок выглядит зернистым. На снимке появляется шум.

- Не слишком ли высокая светочувствительность ISO или не слишком ли низкая скорость затвора?
(На момент поставки камеры светочувствительность ISO установлена на [AUTO]. Поэтому при выполнении снимков в помещении и т. д. появляется шум.)
→ Уменьшите светочувствительность ISO. (P98)
→ Снимайте в хорошо освещенных местах.
- Возможно, задана установка [Выс. чувств.] в режиме сцены? Если это так, разрешение снимков немного ухудшается вследствие высокочувствительной обработки данных, но это не является неисправностью.

При таких типах освещения, как флуоресцентное или светодиодное, могут появиться полосы или мерцание.

- Это характеристика МОП-датчиков, служащих в качестве датчиков камеры.
Это не неисправность.



Яркость или цветовой тон записанного снимка отличается от реальной композиции.

- При съемке в условиях флуоресцентного или светодиодного освещения увеличение скорости затвора может привести к незначительным изменениям яркости и цвета. Эти изменения возникают из-за источника освещения и не указывают на неисправность.
- При съемке объектов в крайне ярких местах или съемке при флуоресцентном, светодиодном освещении, под ртутными, натриевыми лампами и т. п. могут происходить изменения цвета или яркости экрана либо появляться горизонтальные полосы на экране.

Во время записи на ЖК-дисплее появляются красноватые горизонтальные полосы.

- Это характерная особенность МОП-датчиков, служащих датчиками захвата изображения в камере. Она появляется, если у объекта есть яркая часть. Определенная неравномерность может наблюдаться в окружающих областях, но это не является неисправностью.
Записывается в снимках или видео.
- При съемке рекомендуется не подвергать экран воздействию солнечного света или любого иного источника яркого освещения.



Запись видео прекращается в процессе записи.

- При записи видеокадров используйте карту памяти SD класса скорости, указанным как “Класс 4” или выше.
- Запись может внезапно прерваться — это зависит от типа карты.
 - Если видеосъемка останавливается во время использования карты с характеристикой не менее “Класс 4” или во время использования карты, отформатированной на ПК или другом оборудовании, скорость записи снижается. В таких случаях рекомендуется создать резервную копию данных и затем отформатировать (P61) карту на данной камере.

Объект выглядит искаженным.

- Объект выглядит слегка искаженным, когда он очень быстро перемещается по изображению, но это происходит из-за того, что в камере используется технология МОП для датчика изображения. Это не является неисправностью.

Объект нельзя заблокировать. (АФ со слежением невозможна)

- Установите зону автофокусировки на отличительный цвет объекта съемки, если имеется участок цвета, отличающегося от окружающего цвета. (P104)

Запись в режиме панорамного снимка заканчивается до завершения.

- Если камера перемещается слишком медленно, движение камеры не будет распознаваться и запись будет отменена.
- Запись также отменяется, если камера при перемещении сильно дрожит.
 - При записи в режиме панорамного снимка перемещайте камеру, стараясь описывать небольшую окружность параллельно направлению записи со скоростью около 8 секунд за оборот (примерно).

Объектив

Записанный снимок может быть искажен, или вокруг объекта могут появиться цвета, которых не было на самом деле.

- Объект может быть немного искажен, или границы могут окраситься, в зависимости от степени увеличения, это обусловлено характеристиками объектива. Кроме того, по краям изображение может выглядеть искаженным ввиду увеличенной перспективы при широкоугольной съемке. Это не является неисправностью.

Внутренняя сторона объектива запотела.

- Внутренняя сторона объектива может запотевать из-за конденсации в зависимости от условий использования данного устройства, например, при значительном перепаде температур, высокой влажности и т. д. См. необходимые действия в разделе “Запотевание внутренней стороны объектива (конденсация)” на P8.

ЖК-дисплей

На короткое время ЖК-дисплей становится тусклее или ярче.

- Это явление происходит при нажатии кнопки затвора наполовину для установки показателя диафрагмы и не влияет на записываемые снимки.
- Данное явление происходит также в случае изменения яркости при использовании масштабирования на камере или перемещении камеры. Причиной является срабатывание автоматической диафрагмы камеры. Это не является неисправностью.

При съемке в помещении ЖК-дисплей мерцает.

- После включения данного устройства ЖК-дисплей может мерцать в течение нескольких секунд. Эта операция исправляет мерцание, вызванное освещением от флуоресцентных ламп, светодиодных ламп и т. п., и не является признаком неисправности.

ЖК-дисплей слишком яркий или слишком темный.

- Возможно, включен режим [Яркость монитора]? (P54)
- Выполните [Монитор]. (P53)

На ЖК-дисплее видны черные, красные, синие и зеленые точки.

- Это не неисправность.
Эти пиксели не влияют на записываемые снимки.

На ЖК-дисплее появляются помехи.

- В темных местах, могут появиться помехи для поддержания яркости ЖК-дисплея. И не влияет на записываемые снимки.

Вспышка

Вспышка не срабатывает.



- Установлена ли настройка вспышки на [☺]?
→ Изменение настройки вспышки. (P66)
- В следующих случаях вспышку использовать невозможно:
 - При использовании автобрекетинга (P72)
 - Режим творческого управления (P75)
 - Режим панорамного снимка (P84)
 - [Пейзаж]/[Ночн. пейзаж]/[Портат.ноч.снимок]/[HDR]/[Закат]/[Звездное небо]/[Сквозь Стекло]/[Режим 3D фото] (Режим сцены) (P87)
 - При записи в режиме [Серийн.съемк] (кроме [☹]) (P111)

Вспышка сработала несколько раз.

- Если установлено уменьшение эффекта красных глаз (P66), вспышка срабатывает дважды.
- Установлено ли для параметра [Серийн.съемк] (P111) в меню [Зап.] значение [☹]?

Воспроизведение

Воспроизводимый снимок отображается повернутым в произвольном направлении.

- [Поверн. ЖКД] (P60) установлен в положение   или .

Снимок не воспроизводится. Записанные изображения отсутствуют.

- Есть ли снимки во встроенной памяти или на карте?
 - Снимки со встроенной памяти появляются, когда не вставлена карта. Данные снимка на карте появляются, когда карта вставлена.
- Возможно, это папка или снимок, которые были обработаны на ПК? Если да, их невозможно воспроизвести на данной камере.
 - Для записи снимков с ПК на карту рекомендуется использовать программное обеспечение "PHOTOfunSTUDIO" на диске CD-ROM (поставляется в комплекте).
- Вы воспроизводите изображения после фильтрации с помощью [Слайд шоу] или [Фильтр.воспр.]?
 - Отмените фильтрацию. (P150)

Номер каталога и файла отображаются как [—] и экран гаснет.

- Является ли данный снимок нестандартным, снимком, отредактированным при помощи ПК, или снимком, выполненным цифровой камерой другой марки?
- Извлекался ли аккумулятор сразу же после выполнения снимка? Выполнялся ли снимок при низком оставшемся заряде аккумулятора?
 - Отформатируйте данные для удаления снимков, упомянутых выше. (P61)
(Будут также удалены другие снимки, и восстановить их будет невозможно. Поэтому нужно выполнять проверку перед форматированием.)

Отображение изображений занимает долгое время при многооконном воспроизведении.

- В случае большого количества изображений, отредактированных с помощью [Изм.разм.], [Ретуширование] и т. п., отображение всех изображений может занять несколько минут.

При воспроизведении в хронологическом порядке снимки отображаются с датами, которые отличаются от фактических дат съемки.

- Правильно ли установлены часы в камере? (P28)
- При поиске снимков, отредактированных с использованием ПК, или снимков, выполненных на другой аппаратуре, они могут отображаться по датам, которые отличаются от фактических дат выполнения снимков.

На записанном снимке появляются круглые белые пятна, похожие на мыльные пузыри.

- При съемке со вспышкой в местах с недостаточным освещением или помещении круглые белые пятна могут появляться на снимках ввиду отражения вспышкой пылинок, находящихся в воздухе. Это не неисправность.

Характерной особенностью в этом случае является изменение количества и расположения круглых пятен.

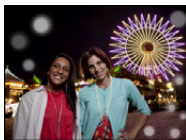

Красный участок записанного изображения стал черным.

- Если при включенной функции коррекции красных глаз ([], []) выполнить снимок объекта, красные элементы которого окружены телесным цветом, эти красные элементы могут быть исправлены на черные функцией коррекции красных глаз.

→ При выполнении снимков рекомендуется установить режим вспышки в [], [] или [], или [Корр.кр.гл.] в меню режима [Зап.] установить на [OFF]. (P116)

[Отображение пиктограммы] появляется на экране.

- Был ли этот снимок записан при помощи другой аппаратуры? В таких случаях данные снимки могут отображаться с ухудшенным качеством.

Звук записанных видеок кадров иногда прерывается.

- Данное устройство автоматически настраивает значение диафрагмы во время записи видеок кадров. Когда это происходит, звук может прерываться. Это не является неисправностью.

Воспроизведение видеозаписей, записанных камерой данной модели, невозможно на другом оборудовании.

- Видеоизображения, записанные в [AVCHD] или [MP4], могут воспроизводиться с плохим качеством изображения или звука, или же воспроизведение может быть невозможно даже при воспроизведении на оборудовании, совместимом с данными форматами. Кроме того, информация о записи может не воспроизводиться надлежащим образом.

Информация о функции Wi-Fi

Соединение с беспроводной локальной сетью не удается. Прием радиоволн отключается.

- Используйте диапазон связи беспроводной локальной сети.
- Типы соединения и способы установки безопасности отличаются в зависимости от точки беспроводного доступа.
 - Для получения информации обратитесь к руководству о точках беспроводного доступа.
- Когда радиоволновая связь прерывается, положение можно улучшить, изменив местоположение или угол точки беспроводного доступа.
- Автоматическое соединение может не происходить, если идентификатор сети SSID для точки беспроводного доступа установлен не на радиопередачу.
 - Установите идентификатор сети SSID для точки беспроводного доступа на радиопередачу.
- Возможно, поблизости включено какое-либо устройство, например микроволновая печь, беспроводной телефон и т. п., в котором используется частота 2,4 ГГц?
 - Радиоволновая связь может прерываться при их одновременном использовании. Используйте их на достаточном расстоянии от устройства.
- Возможно, переключаемая точка беспроводного доступа 5 ГГц/2,4 ГГц подключена к другому оборудованию, использующему полосу радиочастот 5 ГГц?
 - Рекомендуется использование точки беспроводного доступа, для которой одновременно может использоваться частота 5 ГГц/2,4 ГГц. Ее нельзя использовать одновременно с данной камерой в случае ее несовместимости.
- Если индикатор аккумулятора мигает красным, подключение к другому оборудованию может не установиться или связь может прерываться. (Появляется такое сообщение, как [Ошибка связи].)

Точка беспроводного доступа не отображается. Или соединение с ней не удается.

- Проверьте, находится ли подключаемая точка беспроводного доступа в рабочем состоянии.
- В зависимости от условий приема радиоволн камера может не отображать точку беспроводного доступа или не подключаться к ней.
 - Выполните подключение ближе к точке беспроводного доступа.
- Отображение может отсутствовать даже при наличии радиоволн в зависимости от настройки точки беспроводного доступа.
 - Проверьте настройки точки беспроводного доступа.
- Поиск точки беспроводного доступа может быть неудачным в зависимости от условий приема радиоволн.
 - Выполните [Подкл. вручную]. (P186)
- Возможно, идентификатор сети SSID для точки беспроводного доступа установлен не на радиопередачу?
 - Его обнаружить не удастся, если он установлен не на радиопередачу. Войдите и установите идентификатор сети SSID. (P186)
- Попробуйте следующее:
 - Переместите данное устройство ближе к точке беспроводного доступа
 - Уберите преграды между данным устройством и точкой беспроводного доступа
 - Измените направление данного устройства

Подключение к смартфону/планшету каждый раз занимает долгое время.

- Для подключения может требоваться более длительное время в зависимости от настройки соединения Wi-Fi на смартфоне/планшете, но это не является признаком неисправности.

Данное устройство не отображается на экране настройки Wi-Fi смартфона/планшета.

Для установки соединения требуется время.

- Попробуйте выключить и включить функцию Wi-Fi в настройках Wi-Fi смартфона/планшета.

Я не помню идентификатор входа и пароль “LUMIX CLUB”.

- Проверьте информацию на экране входа в систему “LUMIX CLUB”.
<http://lumixclub.panasonic.net/rus/c/>

У меня дома нет точки беспроводного доступа, но мне хотелось бы выполнить регистрацию пользователя службы “LUMIX CLUB”.

- Регистрация пользователя службы “LUMIX CLUB” невозможна в условиях отсутствия точки беспроводного доступа.

Изображения невозможно передать на ПК.

- При включенном брандмауэре ОС, защитном программном обеспечении и т. д. подключение к ПК может быть невозможным.

Изображения невозможно передать на веб-службу.

- Проверьте правильность информации для входа в систему (идентификатор учетной записи/имя пользователя/адрес электронной почты/пароль).
- Возможно, сервер веб-службы или сеть заняты.
 - Повторите попытку позднее.
 - Проверьте сайт веб-службы, на которую отправляются изображения.

Для передачи изображения на веб-службу требуется время.

- Возможно, размер изображения слишком большой.
 - Уменьшите размер изображения в [Размер] (P192), а затем отправьте его.
 - Выполните передачу после разделения видеозаписи с помощью [Редакт.видео] (P163).
- Для передачи может требоваться более длительное время, если точка беспроводного доступа находится далеко.
 - Выполните передачу ближе к точке беспроводного доступа.

Изображение, которое должно было быть передано на веб-службу, там отсутствует.

- Передача может быть не выполнена, если связь прерывается во время отправки изображения.
- После передачи изображения может потребоваться некоторое время для его отображения на веб-службе, в зависимости от состояния сервера.
→ Немного подождите и повторите попытку.
- Состояние передачи можно проверить в параметрах соединения с веб-службой, войдя в систему “LUMIX CLUB”.

Мне хотелось бы вернуть изображение с веб-службы на камеру.

- Изображения с веб-службы нельзя сохранить (загрузить) на данное устройство. Не удаляйте переданные изображения и делайте их резервные копии.

Я не могу отобразить или удалить изображения, переданные на веб-службу, данным устройством.

- Изображения, переданные на веб-службу, нельзя отобразить или удалить данным устройством.
→ Выполните эту задачу с помощью смартфона/планшета или ПК.

После отправки камеры для ремонта ваш идентификатор входа и пароль “LUMIX CLUB” были удалены.

- Сохраненные в камере настройки могут быть удалены в зависимости от вида ремонта.
→ Всегда делайте копию важных настроек.

Изображение невозможно отправить.

- Возможно, размер изображения слишком большой?
→ Разделите видеокadres на части с помощью [Редакт.видео] (P163).
→ Уменьшите размер изображения в [Размер] (P192), а затем отправьте его.
- Емкость или количество изображений на веб-службе заполнены.
→ Войдите в систему “LUMIX CLUB” и проверьте состояние места назначения в параметрах соединения с веб-службой.

Я не помню пароля для Wi-Fi.

- Выполните [Сброс.настр.Wi-Fi] в меню [Настр.]. (P59)
- Однако при этом сбрасываются все данные, установленные в меню [Настройка Wi-Fi], включая параметры входа в систему “LUMIX CLUB”. (за исключением [LUMIX CLUB])

Передача изображения прерывается на полпути.

- Возможно, размер изображения слишком большой?
→ Выполните передачу после разделения видеозаписи с помощью [Редакт.видео] (P163).
→ Уменьшите размер изображения в [Размер] (P192), а затем отправьте его.
→ Изображение передать невозможно, если индикатор аккумулятора мигает красным цветом.

Невозможно передать видеокадры.

- Формат видеофайлов, которые можно отправить, зависит от места назначения. (P174)
- Возможно, размер изображения слишком большой?
→ Выполните передачу после разделения видеозаписи с помощью [Редакт.видео] (P163).

Я не могу отправить изображения на аудио-видео устройство.

- Отправка изображений может не выполняться в зависимости от рабочего состояния аудио-видео устройства.
Кроме того, отправка может занять некоторое время.

Невозможно установить соединение с помощью NFC.

- Совместим ли ваш смартфон с NFC?
→ Данную камеру можно использовать с NFC-совместимыми подключаемыми устройствами под управлением Android (ОС версии 2.3.3 или более поздней).
- Убедитесь, что включена функция NFC смартфона.
- Возможно, параметр [Работа NFC] установлен на [OFF]? (P211)
- Некоторые смартфоны нельзя легко проверить простым касанием. Если фотокамера не распознается даже после касания смартфона, измените положение и повторите попытку, прикоснувшись медленно.
- Если продолжительность касания краткая, смартфон может не распознаваться. Прикоснитесь и удерживайте смартфон некоторое время.

Телевизор, компьютер и принтер

Снимок не выводится на экран телевизора.

- Правильно ли фотокамера подключена к телевизору?
→ Установите вход телевизора в режим внешнего входа.

Области воспроизведения на экране телевизора и на ЖК-дисплее фотокамеры отличаются.

- В зависимости от модели телевизора, снимки могут увеличиваться по горизонтали или по вертикали либо отображаться с обрезанными краями.

Видео нельзя воспроизвести на телевизоре.

- Вы пытаетесь воспроизвести видео с карточки, вставленной непосредственно в разъем на телевизоре?
→ Подключите камеру к телевизору с помощью кабеля AV (поставляется отдельно) или микро-кабеля HDMI (поставляется отдельно), а затем воспроизводите видео на камере. (P213)

Снимок полностью не выводится на телевизоре.

- Проверьте установку [Формат ТВ]. (P59)

VIERA Link не работает.

- Выполнено ли правильное подключение с помощью микрокабеля HDMI (поставляется отдельно)? (P213)
→ Убедитесь в том, что микрокабель HDMI (поставляется отдельно) подключен плотно.
→ Нажмите [▶] на данной камере.
- Установлен ли [VIERA link] в этом аппарате на [ON]? (P60)
→ В зависимости от разъема HDMI на телевизоре входной канал может не переключаться автоматически. В таких случаях для переключения входного канала воспользуйтесь пультом дистанционного управления от телевизора. (Подробности о способе переключения входа смотрите в инструкции по эксплуатации телевизора.)
→ Проверьте настройки VIERA Link на подсоединенных устройствах.
→ Выключите и включите данное устройство.
→ Установите [HDAVI Control] на [Off] на телевизоре и затем снова установите его на [On]. (Подробности смотрите в инструкции по эксплуатации своего телевизора.)
→ Проверьте установку [Видео вых.]. (P59)

Невозможно наладить связь с ПК.

- Правильно ли подключена фотокамера к компьютеру?
- Правильно ли фотокамера распознается компьютером?
→ Установите значение [PC] в режиме [Режим USB]. (P59, 222)
→ Выключите и включите данное устройство.

Карта не распознается компьютером. (Распознается встроенная память.)

- Отсоедините соединительный кабель USB. Убедитесь, что карта правильно вставлена в фотокамеру и снова подключите кабель.
- Если на одном ПК имеется два разъема USB или более, попробуйте подключить соединительный кабель USB к другому разъему USB.

Карта не распознается компьютером. (используется карта памяти SDXC)

- Проверьте, совместим ли ПК с картами памяти SDXC.
<http://panasonic.net/avc/sdcard/information/SDXC.html>
- При подключении может появиться сообщение с предложением отформатировать карту, но форматирование выполнять не следует.
- Если отображение [Доступ] на ЖК-дисплее не исчезает, отключите соединительный кабель USB после выключения данного устройства.

При подключении фотокамеры к принтеру не удается распечатать снимок.

- Снимки не могут быть напечатаны при использовании принтера, не поддерживающего PictBridge.
- Установите на [PictBridge(PTP)] в [Режим USB]. (P59, 226)

При печати обрезаются края снимков.

- При использовании принтера с функцией обрезки или печати без рамки перед печатью отключите эту функцию. (Более подробную информацию см. в инструкции по эксплуатации принтера.)
- При обращении в фотосалон для печати снимков, спросите в фотосалоне могут ли снимки быть распечатаны с обоими краями.

Панорамный снимок не печатается надлежащим образом.

- Поскольку формат панорамного снимка отличается от формата обычных снимков, надлежащая печать такого снимка не всегда возможна.
- Используйте принтер с поддержкой панорамных снимков. (Подробную информацию см. в инструкции по эксплуатации принтера.)
- Рекомендуется использовать программное обеспечение "PHOTOfunSTUDIO", которое предоставляется на диске CD-ROM (поставляется в комплекте) для изменения размера фотоснимка в соответствии с размером бумаги для печати.

Другое

[Требования при подводном использовании] постоянно отображается при каждом включении данного устройства.

- Нажмите [MENU/SET] после просмотра последнего экрана (12/12) . Подробнее см. в разделе P11.

По ошибке был выбран нечитаемый язык.

- Нажмите [MENU/SET], выберите значок [🔑] меню [Настр.]. Затем нажмите [MENU/SET] и выберите значок [🗨️] для установки требуемого языка. (P61)

Иногда при нажатии кнопки затвора наполовину загорается белая лампочка.

- Вспомогательная лампочка автофокусировки загорается белым цветом в темных местах для облегчения фокусировки.

Вспомогательная лампочка автофокусировки не включается.

- [Всп. ламп. АФ] в меню [Зап.] установлено на [ON]? (P115)
- Вспомогательная лампочка автофокусировки не включается в условиях хорошей освещенности.

Фотокамера нагревается.

- При использовании корпус фотокамеры может нагреваться. Это никак не сказывается на характеристиках фотокамеры или качестве снимков.

Боковая дверца не закрывается.

- Возможно, попали посторонние предметы?
→ Удалите посторонние предметы. (P12)
- При закрытии не устанавливайте переключатель [LOCK] в заблокированное положение. Это может привести к повреждению или проникновению воды.
→ Откройте замок. (P22)

Деталь камеры (например, кнопка масштабирования или боковая дверца) не двигается.

- Если камера используется в холодных местах, например на лыжных курортах или в местах на большой высоте с налипшими на камеру снегом или каплями воды, может затрудниться перемещение некоторых частей камеры из-за замерзания снега или капель воды в зазоре кнопки масштабирования или кнопки [ON/OFF]. Это не является неисправностью. Когда камера возвратится к нормальной температуре, ее функционирование восстановится.
- Во время использования фотокамеры в местах с наличием песка или пыли может затрудниться перемещение некоторых частей фотокамеры из-за попадания посторонних частиц в зазор кнопки масштабирования или кнопки [ON/OFF]. Протрите фотокамеру сухой безворсовой тканью или сполосните пресной водой.

Камера издает дребезжащий звук или ощущается небольшая вибрация.

- Перечисленные ниже случаи не являются неисправностями, поэтому камерой можно пользоваться как обычно.
 - При сотрясении фотокамеры слышен дребезжащий звук, когда данное устройство выключено или используется режим воспроизведения (это звук движущегося объектива).
 - При включении или выключении данного устройства или при переключении из режима записи на режим воспроизведения слышен дребезжащий звук (это звук движущегося объектива).
 - При масштабировании ощущается определенная вибрация (вследствие движения объектива).

Объектив щелкает.

- При изменении яркости вследствие изменения увеличения или поворота фотокамеры объектив может издавать щелчки, а изображение на экране может существенно изменяться. Тем не менее, это не влияет на получаемые снимки. Щелчки вызваны автоматической настройкой диафрагмы. Это не неисправность.

Сбилась настройка часов.

- Если камера не используется в течение длительного времени, часы могут сброситься.
→ [Установите часы] Будет отображено сообщение. Выполните повторную настройку часов. (P28)

Масштабирование мгновенно останавливается.

- При использовании дополнительного оптического увеличения действие масштабирования временно прекращается. Это не является неисправностью.

Увеличение не достигает максимальной степени.

- Установлен ли камера на режим макро с увеличением? (P69)
Максимальное увеличение в режиме макро с увеличением составляет 3× от цифрового увеличения.

Файлы не записываются с последовательными номерами.

- После выполнения некоторых операций снимки могут записываться в папки с номерами, отличающимися от номеров папок, используемых до выполнения этих операций.

Номера присваиваются файлам в порядке увеличения.

- Если вставить или вынуть аккумулятор до выключения данного устройства, номера папок и файлов для сделанных снимков в памяти не сохраняются. При повторном включении данного устройства и выполнении снимков они могут быть сохранены под номерами файлов, которые были присвоены предыдущим снимкам.

Невозможно выполнить форматирование карты памяти.

- Форматирование невозможно в интеллектуальном автоматическом режиме. Переключите режим записи на другой режим. (P31)

Информация о направлении по компасу, определяемая данным устройством, отличается от общедоступных обозначений направления по компасу.

- При установке для параметра [Установ. GPS] значения [OFF] магнитное склонение не корректируется.
→ Выполните функцию [Изм.положения] меню [GPS/датчик] (P125), чтобы получить точные данные широты/долготы текущего местонахождения.

- Логотип SDXC является товарным знаком SD-3C, LLC.
- “AVCHD”, “AVCHD Progressive” и логотип “AVCHD Progressive” являются товарными знаками Panasonic Corporation и Sony Corporation.
- Произведено по лицензии Dolby Laboratories. Название Dolby и символ с двойной буквой D являются торговыми марками Dolby Laboratories.
- HDMI, логотип HDMI и High-Definition Multimedia Interface являются товарными знаками или зарегистрированными товарными знаками HDMI Licensing LLC в США и других странах.
- HDAVI Control™ является торговой маркой компании Panasonic Corporation.
- Логотипы QuickTime и QuickTime являются торговыми марками или зарегистрированными торговыми марками Apple Inc., используемыми по лицензиям.
- iMovie, Mac и Mac OS являются товарными знаками Apple Inc., зарегистрированными в США и других странах.
- Windows и Windows Vista являются зарегистрированными товарными знаками или товарными знаками Microsoft Corporation в Соединенных Штатах и/или других странах.
- App Store является знаком обслуживания Apple Inc.
- Android и Google Play являются товарными знаками или зарегистрированными товарными знаками Google Inc.
- Логотип Wi-Fi CERTIFIED является сертификационным знаком Wi-Fi Alliance.
- Знак Wi-Fi Protected Setup является знаком Wi-Fi Alliance.
- “Wi-Fi”, “Wi-Fi Protected Setup”, “Wi-Fi Direct”, “WPA” и “WPA2” являются знаками или товарными знаками Wi-Fi Alliance.
- DLNA, the DLNA Logo and DLNA CERTIFIED are trademarks, service marks, or certification marks of the Digital Living Network Alliance.
- В этом изделии используется “DynaFont” разработки DynaComware Corporation. DynaFont является зарегистрированным товарным знаком DynaComware Taiwan Inc.
- Другие названия систем и продуктов, упомянутые в данной инструкции по эксплуатации, обычно являются зарегистрированными товарными знаками или товарными знаками производителей, которые разработали упомянутую систему или продукт.

AVCHD™
Progressive



Этот продукт выпускается по лицензии согласно патентному портфелю AVC для личного и некоммерческого использования потребителем с целью (i) кодирования видеозаписей в соответствии со стандартом AVC (“Видео AVC”) и/или (ii) декодирования видеозаписей AVC, закодированных потребителем в ходе личной некоммерческой деятельности и/или полученных от провайдера видеoinформации, имеющего разрешение на предоставление видеозаписей AVC. Использование с иными другими целями, прямо или косвенно, не разрешается. Для получения дополнительной информации обращайтесь в компанию MPEG LA, LLC. См. <http://www.mpegla.com>.

Данное изделие включает следующее программное обеспечение:

- (1) программное обеспечение, разработанное самостоятельно корпорацией Panasonic Corporation или для нее,
- (2) программное обеспечение, принадлежащее третьей стороне и предоставленное по лицензии корпорации Panasonic Corporation, и/или
- (3) программное обеспечение с открытым исходным кодом, включая программное обеспечение, разработанное OpenSSL Project для использования в пакете OpenSSL Toolkit (<http://www.openssl.org/>), и программное обеспечение, созданное Эриком Янгом (eay@cryptsoft.com).

Данное изделие включает программное обеспечение OpenSSL, разработанное OpenSSL Project, которое можно использовать на следующих условиях лицензирования.

LICENSE ISSUES

The OpenSSL toolkit stays under a dual license, i.e. both the conditions of the OpenSSL License and the original SSLeay license apply to the toolkit. See below for the actual license texts. Actually both licenses are BSD-style Open Source licenses. In case of any license issues related to OpenSSL please contact openssl-core@openssl.org.

OpenSSL License

Copyright (c) 1998-2004 The OpenSSL Project. All rights reserved.

Redistribution and use in source and binary forms, with or without modification, are permitted provided that the following conditions are met:

1. Redistributions of source code must retain the above copyright notice, this list of conditions and the following disclaimer.
2. Redistributions in binary form must reproduce the above copyright notice, this list of conditions and the following disclaimer in the documentation and/or other materials provided with the distribution.
3. All advertising materials mentioning features or use of this software must display the following acknowledgment:
 "This product includes software developed by the OpenSSL Project for use in the OpenSSL Toolkit. (<http://www.openssl.org/>)"
4. The names "OpenSSL Toolkit" and "OpenSSL Project" must not be used to endorse or promote products derived from this software without prior written permission. For written permission, please contact openssl-core@openssl.org.
5. Products derived from this software may not be called "OpenSSL" nor may "OpenSSL" appear in their names without prior written permission of the OpenSSL Project.
6. Redistributions of any form whatsoever must retain the following acknowledgment:
 "This product includes software developed by the OpenSSL Project for use in the OpenSSL Toolkit (<http://www.openssl.org/>)"

THIS SOFTWARE IS PROVIDED BY THE OpenSSL PROJECT "AS IS" AND ANY EXPRESSED OR IMPLIED WARRANTIES, INCLUDING, BUT NOT LIMITED TO, THE IMPLIED WARRANTIES OF MERCHANTABILITY AND FITNESS FOR A PARTICULAR PURPOSE ARE DISCLAIMED. IN NO EVENT SHALL THE OpenSSL PROJECT OR ITS CONTRIBUTORS BE LIABLE FOR ANY DIRECT, INDIRECT, INCIDENTAL, SPECIAL, EXEMPLARY, OR CONSEQUENTIAL DAMAGES (INCLUDING, BUT NOT LIMITED TO, PROCUREMENT OF SUBSTITUTE GOODS OR SERVICES; LOSS OF USE, DATA, OR PROFITS; OR BUSINESS INTERRUPTION) HOWEVER CAUSED AND ON ANY THEORY OF LIABILITY, WHETHER IN CONTRACT, STRICT LIABILITY, OR TORT (INCLUDING NEGLIGENCE OR OTHERWISE) ARISING IN ANY WAY OUT OF THE USE OF THIS SOFTWARE, EVEN IF ADVISED OF THE POSSIBILITY OF SUCH DAMAGE.

This product includes cryptographic software written by Eric Young (eay@cryptsoft.com). This product includes software written by Tim Hudson (tjh@cryptsoft.com).

Original SSLeay License

Copyright (C) 1995-1998 Eric Young (eay@cryptsoft.com)
All rights reserved.

This package is an SSL implementation written by Eric Young (eay@cryptsoft.com).
The implementation was written so as to conform with Netscapes SSL.

This library is free for commercial and non-commercial use as long as the following conditions are adhered to. The following conditions apply to all code found in this distribution, be it the RC4, RSA, lhash, DES, etc., code; not just the SSL code. The SSL documentation included with this distribution is covered by the same copyright terms except that the holder is Tim Hudson (tjh@cryptsoft.com).

Copyright remains Eric Young's, and as such any Copyright notices in the code are not to be removed. If this package is used in a product, Eric Young should be given attribution as the author of the parts of the library used. This can be in the form of a textual message at program startup or in documentation (online or textual) provided with the package.

Redistribution and use in source and binary forms, with or without modification, are permitted provided that the following conditions are met:

1. Redistributions of source code must retain the copyright notice, this list of conditions and the following disclaimer.
2. Redistributions in binary form must reproduce the above copyright notice, this list of conditions and the following disclaimer in the documentation and/or other materials provided with the distribution.
3. All advertising materials mentioning features or use of this software must display the following acknowledgement:
"This product includes cryptographic software written by Eric Young (eay@cryptsoft.com)"
The word 'cryptographic' can be left out if the routines from the library being used are not cryptographic related :-).
4. If you include any Windows specific code (or a derivative thereof) from the apps directory (application code) you must include an acknowledgement:
"This product includes software written by Tim Hudson (tjh@cryptsoft.com)"

THIS SOFTWARE IS PROVIDED BY ERIC YOUNG "AS IS" AND ANY EXPRESS OR IMPLIED WARRANTIES, INCLUDING, BUT NOT LIMITED TO, THE IMPLIED WARRANTIES OF MERCHANTABILITY AND FITNESS FOR A PARTICULAR PURPOSE ARE DISCLAIMED. IN NO EVENT SHALL THE AUTHOR OR CONTRIBUTORS BE LIABLE FOR ANY DIRECT, INDIRECT, INCIDENTAL, SPECIAL, EXEMPLARY, OR CONSEQUENTIAL DAMAGES (INCLUDING, BUT NOT LIMITED TO, PROCUREMENT OF SUBSTITUTE GOODS OR SERVICES; LOSS OF USE, DATA, OR PROFITS; OR BUSINESS INTERRUPTION) HOWEVER CAUSED AND ON ANY THEORY OF LIABILITY, WHETHER IN CONTRACT, STRICT LIABILITY, OR TORT (INCLUDING NEGLIGENCE OR OTHERWISE) ARISING IN ANY WAY OUT OF THE USE OF THIS SOFTWARE, EVEN IF ADVISED OF THE POSSIBILITY OF SUCH DAMAGE.

The license and distribution terms for any publically available version or derivative of this code cannot be changed. i.e. this code cannot simply be copied and put under another distribution license [including the GNU Public License.]

Данное изделие включает программное обеспечение для шифрования, разработанное Эриком Янгом, которое можно использовать на следующих условиях лицензирования.

Copyright (C) 1995-1998 Eric Young (eay@cryptsoft.com)

All rights reserved.

This package is an SSL implementation written by Eric Young (eay@cryptsoft.com).

The implementation was written so as to conform with Netscapes SSL.

This library is free for commercial and non-commercial use as long as the following conditions are adhered to. The following conditions apply to all code found in this distribution, be it the RC4, RSA, lhash, DES, etc., code; not just the SSL code. The SSL documentation included with this distribution is covered by the same copyright terms except that the holder is Tim Hudson (tjh@cryptsoft.com).

Copyright remains Eric Young's, and as such any Copyright notices in the code are not to be removed. If this package is used in a product, Eric Young should be given attribution as the author of the parts of the library used. This can be in the form of a textual message at program startup or in documentation (online or textual) provided with the package.

Redistribution and use in source and binary forms, with or without modification, are permitted provided that the following conditions are met:

1. Redistributions of source code must retain the copyright notice, this list of conditions and the following disclaimer.
2. Redistributions in binary form must reproduce the above copyright notice, this list of conditions and the following disclaimer in the documentation and/or other materials provided with the distribution.
3. All advertising materials mentioning features or use of this software must display the following acknowledgement:
"This product includes cryptographic software written by Eric Young (eay@cryptsoft.com)"
The word 'cryptographic' can be left out if the routines from the library being used are not cryptographic related :-).
4. If you include any Windows specific code (or a derivative thereof) from the apps directory (application code) you must include an acknowledgement:
"This product includes software written by Tim Hudson (tjh@cryptsoft.com)"

THIS SOFTWARE IS PROVIDED BY ERIC YOUNG "AS IS" AND ANY EXPRESS OR IMPLIED WARRANTIES, INCLUDING, BUT NOT LIMITED TO, THE IMPLIED WARRANTIES OF MERCHANTABILITY AND FITNESS FOR A PARTICULAR PURPOSE ARE DISCLAIMED. IN NO EVENT SHALL THE AUTHOR OR CONTRIBUTORS BE LIABLE FOR ANY DIRECT, INDIRECT, INCIDENTAL, SPECIAL, EXEMPLARY, OR CONSEQUENTIAL DAMAGES (INCLUDING, BUT NOT LIMITED TO, PROCUREMENT OF SUBSTITUTE GOODS OR SERVICES; LOSS OF USE, DATA, OR PROFITS; OR BUSINESS INTERRUPTION) HOWEVER CAUSED AND ON ANY THEORY OF LIABILITY, WHETHER IN CONTRACT, STRICT LIABILITY, OR TORT (INCLUDING NEGLIGENCE OR OTHERWISE) ARISING IN ANY WAY OUT OF THE USE OF THIS SOFTWARE, EVEN IF ADVISED OF THE POSSIBILITY OF SUCH DAMAGE.

The license and distribution terms for any publically available version or derivative of this code cannot be changed. i.e. this code cannot simply be copied and put under another distribution license [including the GNU Public License.]

Данное изделие включает разработанное программное обеспечение NetBSD, которое можно использовать на следующих условиях лицензирования.

Copyright (c) 1990 The Regents of the University of California. All rights reserved.

This code is derived from software contributed to Berkeley by Chris Torek.

Redistribution and use in source and binary forms, with or without modification, are permitted provided that the following conditions are met:

1. Redistributions of source code must retain the above copyright notice, this list of conditions and the following disclaimer.
2. Redistributions in binary form must reproduce the above copyright notice, this list of conditions and the following disclaimer in the documentation and/or other materials provided with the distribution.
3. Neither the name of the University nor the names of its contributors may be used to endorse or promote products derived from this software without specific prior written permission.

THIS SOFTWARE IS PROVIDED BY THE REGENTS AND CONTRIBUTORS "AS IS" AND ANY EXPRESS OR IMPLIED WARRANTIES, INCLUDING, BUT NOT LIMITED TO, THE IMPLIED WARRANTIES OF MERCHANTABILITY AND FITNESS FOR A PARTICULAR PURPOSE ARE DISCLAIMED. IN NO EVENT SHALL THE REGENTS OR CONTRIBUTORS BE LIABLE FOR ANY DIRECT, INDIRECT, INCIDENTAL, SPECIAL, EXEMPLARY, OR CONSEQUENTIAL DAMAGES (INCLUDING, BUT NOT LIMITED TO, PROCUREMENT OF SUBSTITUTE GOODS OR SERVICES; LOSS OF USE, DATA, OR PROFITS; OR BUSINESS INTERRUPTION) HOWEVER CAUSED AND ON ANY THEORY OF LIABILITY, WHETHER IN CONTRACT, STRICT LIABILITY, OR TORT (INCLUDING NEGLIGENCE OR OTHERWISE) ARISING IN ANY WAY OUT OF THE USE OF THIS SOFTWARE, EVEN IF ADVISED OF THE POSSIBILITY OF SUCH DAMAGE.

Данное издание включает программное обеспечение OpenSSL, разработанное OpenSSL Project, которое можно использовать на следующих условиях лицензирования.

Copyright (c) 1999-2002 The OpenSSL Project. All rights reserved.

Redistribution and use in source and binary forms, with or without modification, are permitted provided that the following conditions are met:

1. Redistributions of source code must retain the above copyright notice, this list of conditions and the following disclaimer.
2. Redistributions in binary form must reproduce the above copyright notice, this list of conditions and the following disclaimer in the documentation and/or other materials provided with the distribution.
3. All advertising materials mentioning features or use of this software must display the following acknowledgment:
"This product includes software developed by the OpenSSL Project for use in the OpenSSL Toolkit. (<http://www.OpenSSL.org/>)"
4. The names "OpenSSL Toolkit" and "OpenSSL Project" must not be used to endorse or promote products derived from this software without prior written permission. For written permission, please contact licensing@OpenSSL.org.
5. Products derived from this software may not be called "OpenSSL" nor may "OpenSSL" appear in their names without prior written permission of the OpenSSL Project.
6. Redistributions of any form whatsoever must retain the following acknowledgment:
"This product includes software developed by the OpenSSL Project for use in the OpenSSL Toolkit (<http://www.OpenSSL.org/>)"

THIS SOFTWARE IS PROVIDED BY THE OpenSSL PROJECT "AS IS" AND ANY EXPRESSED OR IMPLIED WARRANTIES, INCLUDING, BUT NOT LIMITED TO, THE IMPLIED WARRANTIES OF MERCHANTABILITY AND FITNESS FOR A PARTICULAR PURPOSE ARE DISCLAIMED. IN NO EVENT SHALL THE OpenSSL PROJECT OR ITS CONTRIBUTORS BE LIABLE FOR ANY DIRECT, INDIRECT, INCIDENTAL, SPECIAL, EXEMPLARY, OR CONSEQUENTIAL DAMAGES (INCLUDING, BUT NOT LIMITED TO, PROCUREMENT OF SUBSTITUTE GOODS OR SERVICES; LOSS OF USE, DATA, OR PROFITS; OR BUSINESS INTERRUPTION) HOWEVER CAUSED AND ON ANY THEORY OF LIABILITY, WHETHER IN CONTRACT, STRICT LIABILITY, OR TORT (INCLUDING NEGLIGENCE OR OTHERWISE) ARISING IN ANY WAY OUT OF THE USE OF THIS SOFTWARE, EVEN IF ADVISED OF THE POSSIBILITY OF SUCH DAMAGE.

This product includes cryptographic software written by Eric Young (eay@cryptsoft.com). This product includes software written by Tim Hudson (tjh@cryptsoft.com).

Данное изделие включает программное обеспечение для шифрования, разработанное Эриком Янгом, которое можно использовать на следующих условиях лицензирования.

Copyright (C) 1995-1998 Eric Young (eay@cryptsoft.com)

All rights reserved.

This package is an SSL implementation written by Eric Young (eay@cryptsoft.com).

The implementation was written so as to conform with Netscapes SSL.

This library is free for commercial and non-commercial use as long as the following conditions are adhered to. The following conditions apply to all code found in this distribution, be it the RC4, RSA, lhash, DES, etc., code; not just the SSL code. The SSL documentation included with this distribution is covered by the same copyright terms except that the holder is Tim Hudson (tjh@cryptsoft.com).

Copyright remains Eric Young's, and as such any Copyright notices in the code are not to be removed. If this package is used in a product, Eric Young should be given attribution as the author of the parts of the library used. This can be in the form of a textual message at program startup or in documentation (online or textual) provided with the package.

Redistribution and use in source and binary forms, with or without modification, are permitted provided that the following conditions are met:

1. Redistributions of source code must retain the copyright notice, this list of conditions and the following disclaimer.
2. Redistributions in binary form must reproduce the above copyright notice, this list of conditions and the following disclaimer in the documentation and/or other materials provided with the distribution.
3. All advertising materials mentioning features or use of this software must display the following acknowledgement:
"This product includes cryptographic software written by Eric Young (eay@cryptsoft.com)"
The word 'cryptographic' can be left out if the routines from the library being used are not cryptographic related :-).
4. If you include any Windows specific code (or a derivative thereof) from the apps directory (application code) you must include an acknowledgement:
"This product includes software written by Tim Hudson (tjh@cryptsoft.com)"

THIS SOFTWARE IS PROVIDED BY ERIC YOUNG "AS IS" AND ANY EXPRESS OR IMPLIED WARRANTIES, INCLUDING, BUT NOT LIMITED TO, THE IMPLIED WARRANTIES OF MERCHANTABILITY AND FITNESS FOR A PARTICULAR PURPOSE ARE DISCLAIMED. IN NO EVENT SHALL THE AUTHOR OR CONTRIBUTORS BE LIABLE FOR ANY DIRECT, INDIRECT, INCIDENTAL, SPECIAL, EXEMPLARY, OR CONSEQUENTIAL DAMAGES (INCLUDING, BUT NOT LIMITED TO, PROCUREMENT OF SUBSTITUTE GOODS OR SERVICES; LOSS OF USE, DATA, OR PROFITS; OR BUSINESS INTERRUPTION) HOWEVER CAUSED AND ON ANY THEORY OF LIABILITY, WHETHER IN CONTRACT, STRICT LIABILITY, OR TORT (INCLUDING NEGLIGENCE OR OTHERWISE) ARISING IN ANY WAY OUT OF THE USE OF THIS SOFTWARE, EVEN IF ADVISED OF THE POSSIBILITY OF SUCH DAMAGE.

The license and distribution terms for any publically available version or derivative of this code cannot be changed. i.e. this code cannot simply be copied and put under another distribution license [including the GNU Public License.]

Данное изделие включает разработанное программное обеспечение NetBSD, которое можно использовать на следующих условиях лицензирования.

Copyright (c) 1990 The Regents of the University of California.
All rights reserved.

This code is derived from software contributed to Berkeley by Chris Torek.

Redistribution and use in source and binary forms, with or without modification, are permitted provided that the following conditions are met:

1. Redistributions of source code must retain the above copyright notice, this list of conditions and the following disclaimer.
2. Redistributions in binary form must reproduce the above copyright notice, this list of conditions and the following disclaimer in the documentation and/or other materials provided with the distribution.
3. Neither the name of the University nor the names of its contributors may be used to endorse or promote products derived from this software without specific prior written permission.

THIS SOFTWARE IS PROVIDED BY THE REGENTS AND CONTRIBUTORS "AS IS" AND ANY EXPRESS OR IMPLIED WARRANTIES, INCLUDING, BUT NOT LIMITED TO, THE IMPLIED WARRANTIES OF MERCHANTABILITY AND FITNESS FOR A PARTICULAR PURPOSE ARE DISCLAIMED. IN NO EVENT SHALL THE REGENTS OR CONTRIBUTORS BE LIABLE FOR ANY DIRECT, INDIRECT, INCIDENTAL, SPECIAL, EXEMPLARY, OR CONSEQUENTIAL DAMAGES (INCLUDING, BUT NOT LIMITED TO, PROCUREMENT OF SUBSTITUTE GOODS OR SERVICES; LOSS OF USE, DATA, OR PROFITS; OR BUSINESS INTERRUPTION) HOWEVER CAUSED AND ON ANY THEORY OF LIABILITY, WHETHER IN CONTRACT, STRICT LIABILITY, OR TORT (INCLUDING NEGLIGENCE OR OTHERWISE) ARISING IN ANY WAY OUT OF THE USE OF THIS SOFTWARE, EVEN IF ADVISED OF THE POSSIBILITY OF SUCH DAMAGE.

Данное издание включает разработанное программное обеспечение NetBSD, которое можно использовать на следующих условиях лицензирования.

Copyright (c) 1989 The Regents of the University of California.
All rights reserved.

This code is derived from software contributed to Berkeley by Tom Truscott.

Redistribution and use in source and binary forms, with or without modification, are permitted provided that the following conditions are met:

1. Redistributions of source code must retain the above copyright notice, this list of conditions and the following disclaimer.
2. Redistributions in binary form must reproduce the above copyright notice, this list of conditions and the following disclaimer in the documentation and/or other materials provided with the distribution.
3. All advertising materials mentioning features or use of this software must display the following acknowledgement:
This product includes software developed by the University of California, Berkeley and its contributors.
4. Neither the name of the University nor the names of its contributors may be used to endorse or promote products derived from this software without specific prior written permission.

THIS SOFTWARE IS PROVIDED BY THE REGENTS AND CONTRIBUTORS "AS IS" AND ANY EXPRESS OR IMPLIED WARRANTIES, INCLUDING, BUT NOT LIMITED TO, THE IMPLIED WARRANTIES OF MERCHANTABILITY AND FITNESS FOR A PARTICULAR PURPOSE ARE DISCLAIMED. IN NO EVENT SHALL THE REGENTS OR CONTRIBUTORS BE LIABLE FOR ANY DIRECT, INDIRECT, INCIDENTAL, SPECIAL, EXEMPLARY, OR CONSEQUENTIAL DAMAGES (INCLUDING, BUT NOT LIMITED TO, PROCUREMENT OF SUBSTITUTE GOODS OR SERVICES; LOSS OF USE, DATA, OR PROFITS; OR BUSINESS INTERRUPTION) HOWEVER CAUSED AND ON ANY THEORY OF LIABILITY, WHETHER IN CONTRACT, STRICT LIABILITY, OR TORT (INCLUDING NEGLIGENCE OR OTHERWISE) ARISING IN ANY WAY OUT OF THE USE OF THIS SOFTWARE, EVEN IF ADVISED OF THE POSSIBILITY OF SUCH DAMAGE.

Данное изделие включает разработанное программное обеспечение NetBSD, которое можно использовать на следующих условиях лицензирования.

Copyright (c) 1990, 1993

The Regents of the University of California. All rights reserved.

This code is derived from software contributed to Berkeley by Chris Torek.

Redistribution and use in source and binary forms, with or without modification, are permitted provided that the following conditions are met:

1. Redistributions of source code must retain the above copyright notice, this list of conditions and the following disclaimer.
2. Redistributions in binary form must reproduce the above copyright notice, this list of conditions and the following disclaimer in the documentation and/or other materials provided with the distribution.
3. Neither the name of the University nor the names of its contributors may be used to endorse or promote products derived from this software without specific prior written permission.

THIS SOFTWARE IS PROVIDED BY THE REGENTS AND CONTRIBUTORS "AS IS" AND ANY EXPRESS OR IMPLIED WARRANTIES, INCLUDING, BUT NOT LIMITED TO, THE IMPLIED WARRANTIES OF MERCHANTABILITY AND FITNESS FOR A PARTICULAR PURPOSE ARE DISCLAIMED. IN NO EVENT SHALL THE REGENTS OR CONTRIBUTORS BE LIABLE FOR ANY DIRECT, INDIRECT, INCIDENTAL, SPECIAL, EXEMPLARY, OR CONSEQUENTIAL DAMAGES (INCLUDING, BUT NOT LIMITED TO, PROCUREMENT OF SUBSTITUTE GOODS OR SERVICES; LOSS OF USE, DATA, OR PROFITS; OR BUSINESS INTERRUPTION) HOWEVER CAUSED AND ON ANY THEORY OF LIABILITY, WHETHER IN CONTRACT, STRICT LIABILITY, OR TORT (INCLUDING NEGLIGENCE OR OTHERWISE) ARISING IN ANY WAY OUT OF THE USE OF THIS SOFTWARE, EVEN IF ADVISED OF THE POSSIBILITY OF SUCH DAMAGE.

Данное изделие включает библиотеку синтаксического анализа XML, которую можно использовать на следующих условиях лицензирования.

Copyright (c) 1998, 1999, 2000 Thai Open Source Software Center Ltd

Permission is hereby granted, free of charge, to any person obtaining a copy of this software and associated documentation files (the "Software"), to deal in the Software without restriction, including without limitation the rights to use, copy, modify, merge, publish, distribute, sublicense, and/or sell copies of the Software, and to permit persons to whom the Software is furnished to do so, subject to the following conditions:

The above copyright notice and this permission notice shall be included in all copies or substantial portions of the Software.

THE SOFTWARE IS PROVIDED "AS IS", WITHOUT WARRANTY OF ANY KIND, EXPRESS OR IMPLIED, INCLUDING BUT NOT LIMITED TO THE WARRANTIES OF MERCHANTABILITY, FITNESS FOR A PARTICULAR PURPOSE AND NONINFRINGEMENT. IN NO EVENT SHALL THE AUTHORS OR COPYRIGHT HOLDERS BE LIABLE FOR ANY CLAIM, DAMAGES OR OTHER LIABILITY, WHETHER IN AN ACTION OF CONTRACT, TORT OR OTHERWISE, ARISING FROM, OUT OF OR IN CONNECTION WITH THE SOFTWARE OR THE USE OR OTHER DEALINGS IN THE SOFTWARE.