

Компьютеризованная вышивальная машина

Руководство пользователя

Product Code (Код продукта) :
885-V55

brother

1 ПОДГОТОВКА
К РАБОТЕ

2 ВЫШИВАНИЕ

3 ПРИЛОЖЕНИЕ

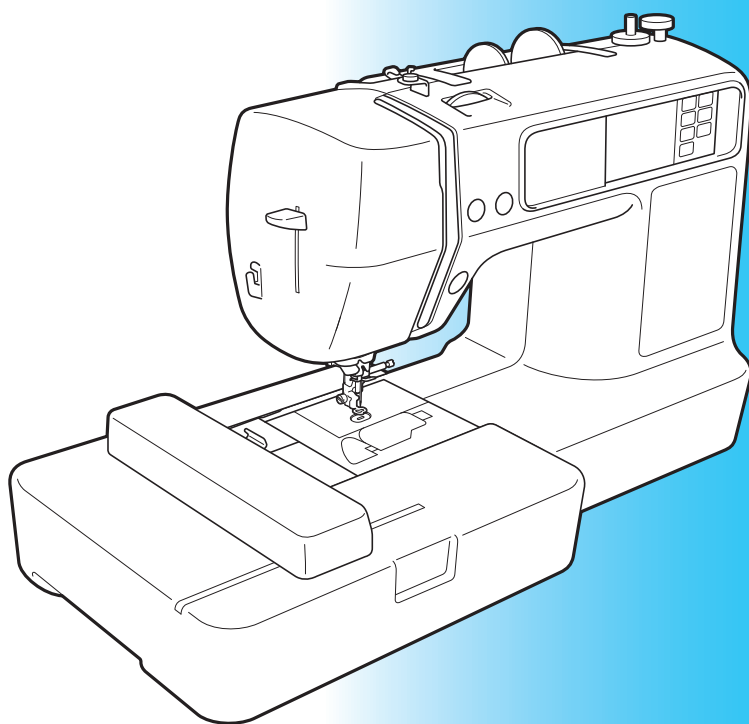

Обязательно прочитайте этот документ перед началом работы на машине!

Рекомендуется хранить данный документ в удобном месте, чтобы он был доступен для справок.



Введение

Благодарим за покупку вышивальной машины. Перед эксплуатацией машины внимательно прочитайте "ВАЖНЫЕ ИНСТРУКЦИИ ПО ТЕХНИКЕ БЕЗОПАСНОСТИ", и изучите данное руководство по применению различных функций. Кроме того, после прочтения сохраните руководство в легкодоступном месте, чтобы при необходимости получить всю нужную информацию.

ВАЖНЫЕ ИНСТРУКЦИИ ПО ТЕХНИКЕ БЕЗОПАСНОСТИ

Обязательно прочитайте эти инструкции по технике безопасности перед использованием машины.

⚠ ОПАСНО! - Во избежание поражения электрическим током ожогов или травм:

1 Всегда отключайте машину от электрической сети сразу после использования, при чистке, при выполнении любых регулировок, разрешенных пользователю и описанных в данном руководстве, или перед тем как оставить машину без присмотра.

⚠ ВНИМАНИЕ! - Во избежание возгорания, поражения электрическим током, ожогов или травм:

2 Всегда отключайте машину от электрической сети перед выполнением действий по регулировке, описанных в данном руководстве пользователя:

- Для отключения машины от электрической сети установите кнопку питания в положение "О", соответствующее выключению, и затем выньте вилку кабеля питания из розетки. При отключении машины от сети не тяните за кабель питания.
- Вставляйте вилку кабеля питания напрямую в стенную розетку. Не используйте удлинители.
- Всегда отключайте машину от сети при отключении электропитания.

3 Опасность поражения электрическим током!

- Данная машина должна быть подключена к источнику питания переменного тока, имеющему характеристики, указанные на паспортной табличке. Не подключайте машину к источнику питания постоянного тока или инвертеру. Если вы не знаете, какой источник питания используется, обратитесь к квалифицированному электрику.
- Данная машина одобрена для использования только в стране приобретения.

4 Никогда не используйте вышивальную машину, если у нее поврежден кабель питания или вилка, если машина плохо работает, если ее уронили или повредили, или если в машину попала вода. В этих случаях машину следует сдать дилеру или в авторизованный сервисный центр для проверки, ремонта и наладки ее электрической или механической части.

- Если во время хранения или непосредственной эксплуатации машины, были замечены необычные признаки: появление запаха, нагревание, изменение цвета или деформация, немедленно прекратите использование машины и отсоедините кабель питания от розетки.
- При переноске машины используйте ручку. Если поднимать вышивальную машину, взявшись за любую другую ее часть, то возможно повреждение или падение машины, что может привести к травме.
- При подъеме машины не делайте резких или неожиданных движений. В противном случае вы можете травмировать спину или колени.

5 Всегда следите за чистотой на рабочем месте:

- Запрещается работать на машине при закрытых вентиляционных отверстиях. Следите за чистотой вентиляционных отверстий машины и педали, своевременно очищайте их от пыли, грязи, обрывков ткани и ворса.
- Не используйте удлинители. Вставляйте вилку кабеля питания напрямую в стенную розетку.
- Не роняйте в отверстия машины и не вставляйте в них никакие посторонние предметы.
- Не используйте машину в помещениях, в которых распыляются какие-либо аэрозоли или применяется чистый кислород.
- Не используйте машину вблизи источников тепла (таких как плита или утюг); в противном случае машина, кабель питания или швейное изделие могут загореться, что приведет к пожару или поражению электрическим током.
- Не устанавливайте машину на неустойчивые поверхности, например, на наклонные столы. В противном случае машина может упасть и причинить травмы.

6 Особая осторожность требуется при вышивании:

- Всегда внимательно следите за иглой. Не используйте погнутые или поврежденные иглы.
- Держите пальцы на расстоянии от всех движущихся частей машины. Будьте особенно осторожны при работе в непосредственной близости к игле.
- При выполнении любых операций в зоне иглы выключите машину, установив кнопку питания в положение "0".
- Не используйте поврежденную или ненадлежащую игольную пластину, поскольку это может привести к поломке иглы.
- Не тяните и не толкайте материал во время вышивания.

7 Не допускается использование машины в качестве игрушки:

- Необходимо быть особенно внимательным, когда машина используется детьми или когда во время работы на машине рядом находятся дети.
- Пластиковый пакет, в который упакована швейная машина, следует выбросить или хранить так, чтобы он не попал в руки детям. Ни в коем случае не разрешайте детям играть с пакетом, так как при неосторожном обращении с ним они могут задохнуться.
- Не используйте машину для работы вне помещений.

8 Для обеспечения длительного срока эксплуатации машины:

- Не храните машину под прямыми солнечными лучами или в условиях высокой влажности. Не используйте и не храните машину вблизи электрообогревателя, включенного утюга, галогенной лампы или других источников тепла.
- Для очистки корпуса используйте только нейтральные мыльные растворы и моющие средства. Категорически запрещается использование бензина, растворителя и абразивных чистящих порошков, поскольку это может привести к повреждению корпуса машины.
- Перед заменой или установкой прижимной лапки, иглы или любых других частей следует обязательно просмотреть руководство по эксплуатации, чтобы правильно выполнять все необходимые операции.

9 Для ремонта или наладки машины:

- При поломке осветительного устройства оно должно быть заменено авторизованным дилером.
- При поломке машины или необходимости ее наладки следует перед самостоятельным выполнением осмотра и регулировки машины сначала просмотреть таблицу поиска неисправностей в Приложении данного руководства по эксплуатации. Если самостоятельно устранить неисправность не удастся, обратитесь к авторизованному дилеру Brother.

Используйте машину только по ее прямому назначению, как описано в данном руководстве. Используйте только те принадлежности, которые рекомендованы изготовителем и указаны в данном руководстве.

Содержание настоящего руководства и эксплуатационные характеристики могут быть изменены без предварительного уведомления.

Дополнительную информацию о продукции и обновленные данные можно найти на нашем сайте www.brother.com.

СОХРАНИТЕ ЭТО РУКОВОДСТВО

Данная машина предназначена только для бытового применения.

ИНФОРМАЦИЯ ДЛЯ ПОЛЬЗОВАТЕЛЕЙ (КРОМЕ ПОЛЬЗОВАТЕЛЕЙ ИЗ ЕВРОПЕЙСКИХ СТРАН)

Данное устройство не предназначено для использования людьми (в том числе детьми) с ограниченными физическими, сенсорными или умственными возможностями или не имеющими достаточных знаний и навыков, за исключением случаев, когда наблюдение за ними или их обучение проводится лицами, отвечающими за их безопасность. Следите за детьми и не допускайте, чтобы они играли с данным устройством.

ИНФОРМАЦИЯ ДЛЯ ПОЛЬЗОВАТЕЛЕЙ ИЗ ЕВРОПЕЙСКИХ СТРАН

Эта машина может использоваться детьми от 8-ми лет и старше, людьми с ограниченными физическими, сенсорными или умственными способностями, или людьми с недостаточным опытом и знаниями, если они находятся под присмотром или были проинструктированы относительно безопасного использования устройства и осознают сопутствующие риски. Детям не следует играть с машиной. Чистка и пользовательское обслуживание не могут выполняться детьми без присмотра взрослых.

ТОЛЬКО ДЛЯ ВЕЛИКОБРИТАНИИ, ИРЛАНДИИ, МАЛЬТЫ И КИПРА

ВНИМАНИЕ!

- При замене предохранителя в вилке кабеля питания используйте предохранители с сертификацией ASTA по стандарту BS 1362 (т. е. с маркировкой ) с номиналом, указанным на вилке.
- Обязательно установите на место крышку предохранителя. Запрещается использовать вилку, если не установлена крышка предохранителя.
- Если имеющаяся розетка электросети не подходит к вилке кабеля питания машины, обратитесь к дилеру для получения соответствующего кабеля питания.

Содержание

Введение	1
ВАЖНЫЕ ИНСТРУКЦИИ ПО ТЕХНИКЕ БЕЗОПАСНОСТИ	1
Характеристики вышивальной машины	7
Аксессуары	8
Аксессуары в комплекте поставки	8
Дополнительные аксессуары	9
Наименования деталей машины и их функции	10
Вид спереди	10
Зона иглы и прижимной лапки.....	11
Вид справа/сзади.....	11
Кнопки управления	12
Панель управления	13
ПОДГОТОВКА К РАБОТЕ	15
Основные подготовительные операции	16
Включение и выключение машины	17
Меры предосторожности, связанные с источником питания.....	17
Включение машины.....	18
Выключение машины	18
Установка вышивального модуля	19
Меры предосторожности при работе с вышивальным модулем.....	19
Установка вышивального модуля	19
Снятие вышивального модуля	21
Работа с ЖК-дисплеем	22
Просмотр ЖК-дисплея	22
Изменение настроек машины.....	23
Проверка рабочих процедур машины.....	25
Подготовка принадлежностей для вышивания	26
Подготовка иглы	27
Меры предосторожности при обращении с иглой	27
Проверка иглы	27
Замена иглы.....	28
Намотка и установка шпульки	29
Меры предосторожности при работе со шпулькой.....	29
Намотка шпульки	29
Установка шпульки	34
Заправка верхней нити	37
Информация о катушках с нитью	37
Заправка верхней нити	38
Подготовка ткани	43
Прикрепление стабилизирующего материала к ткани	43
Закрепление ткани в пальцах.....	44
Установка пялец	47
Установка пялец	47
Снятие пялец	48
ВЫШИВАНИЕ	49
Выбор рисунков для вышивания	50
Информация об авторских правах.....	50
Типы рисунков для вышивания	50
Настройки для вышивания	51
Выбор буквенно-цифровых символов	53
Выбор рисунка для вышивания.....	54
Выбор рамки для вышивания.....	55
Использование карты вышивания	55

Вышивание	57
Получение красивой вышивки.....	57
Проверка рисунка перед вышиванием.....	58
Вышивание рисунка.....	59
Пришивание аппликаций.....	61
Редактирование и сохранение рисунков	63
Корректировка расположения и размера.....	63
Регулировка натяжения верхней нити.....	65
Регулировка натяжения нижней нити.....	66
Соединение символьных рисунков.....	67
Повторное вышивание.....	68
Нить заканчивается во время вышивания дизайна.....	69
Остановка во время вышивания.....	69
Использование функции памяти	71
Меры предосторожности при работе с данными вышивания.....	71
Передача рисунков для вышивания с компьютера на машину.....	73
Сохранение рисунков.....	76

ПРИЛОЖЕНИЕ

77

Уход и техническое обслуживание	78
Ограничения по смазке.....	78
Меры предосторожности при хранении машины.....	78
Наружная очистка машины.....	78
Очистка челночного устройства.....	78
Установка лапки для вышивания	80
Установка лапки для вышивания.....	80
Поиск и устранение неисправностей	82
Сообщения об ошибках.....	86
Настройка ЖК-дисплея.....	89
Звуковая сигнализация.....	89
Обновление программного обеспечения машины с использованием	
USB-носителя	90
Алфавитный указатель	91

Характеристики вышивальной машины

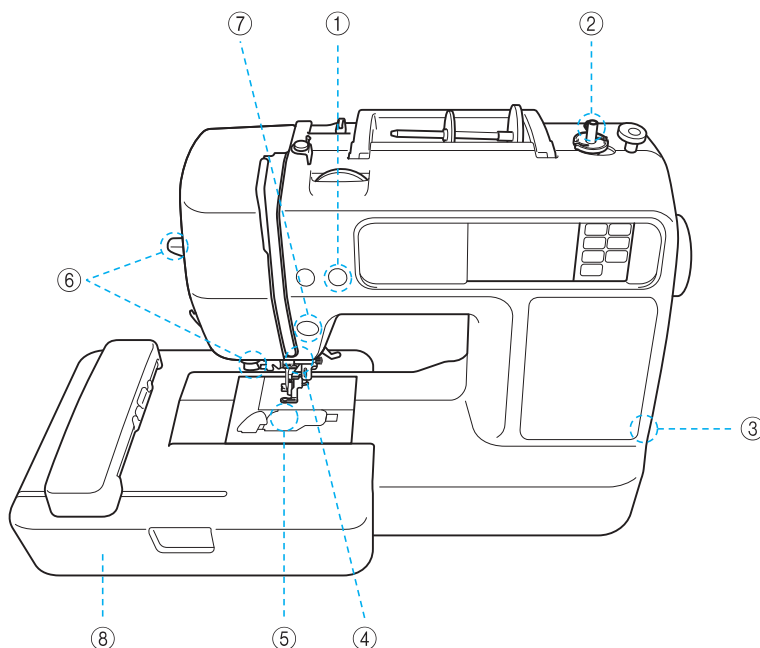

- ① **Автоматическая обрезка нитей**
После вышивания нити могут обрезаться автоматически (страница 60).
- ② **Система быстрой намотки шпульки**
Система быстрой и простой намотки шпульки позволяет наматывать шпульки с помощью одного нажатия кнопки (страница 29).
- ③ **USB-порт**
Рисунки для вышивания, сохраненные на USB-носителе (USB флэш-память) могут быть импортированы в машину подключением флешки напрямую к USB-порту (страница 74).
- ④ **Яркая подсветка**
Удобная светодиодная лампа упрощает работу с темными тканями.
- ⑤ **Шпулька быстрой установки**
Приступать к вышиванию можно без предварительного вытягивания нижней нити (страница 34).
- ⑥ **Простой в использовании нитевдеватель**
Одно нажатие на рычаг позволяет легко заправить нить в иглу (страница 38).
- ⑦ **Подсветка кнопки "Пуск/Стоп"**
Если горит зеленая подсветка, машина готова к вышиванию. Красная или оранжевая подсветка указывает на ошибку или нагревание машины (страница 12).
- ⑧ **Вышивание**
Машина позволяет вышивать встроенные рисунки, буквенно-цифровые символы, декоративные рамки для вышивания, а также дизайны с дополнительных USB-носителей (страница 49).

Аксессуары

После вскрытия упаковочной коробки проверьте наличие перечисленных ниже аксессуаров. Если какие-либо из них отсутствуют или повреждены, обратитесь к дилеру.

Аксессуары в комплекте поставки

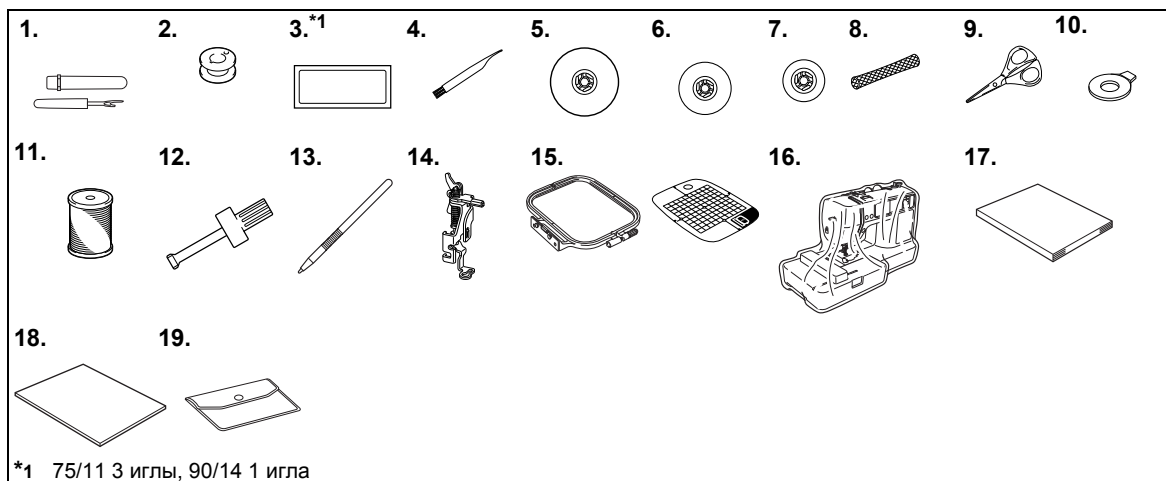

№	Наименование детали	Код детали		№	Наименование детали	Код детали	
		США / Канада	Прочие			США / Канада	Прочие
1	Вспарыватель	XZ5082-001		13	Стилуc	XE3069-001	
2	Шпулька (4) (Одна установлена на машину.)	SA156	SFB	14	Лапка для вышивания "Q" (в машине)	XD0474-151	
3	Набор игл	X59535-051		15	Комплект пялец (средние) 10 см (В) x 10 см (Ш)	SA432	EF62
4	Щетка для чистки	X59476-021		16	Пылезащитный чехол	XE5387-001	
5	Колпачок катушки (большой)	130012-024		17	Руководство по эксплуатации	XG5806-001	
6	Колпачок катушки (средний) (в машине)	XE1372-001		18	Краткий справочник	XG5874-001	
7	Колпачок катушки (малый)	130013-124		19	Сумка для аксессуаров	XC4487-021	
8	Сетка для катушки	XA5523-020					
9	Ножницы	XC1807-121					
10	Дискообразная отвертка	XC1074-051					
11	Нижняя нить для вышивания poly #90 марки Brother	EVT-PE	EVT-PEN				
12	Отвертка	XC4237-021					

Дополнительные аксессуары

Данные принадлежности являются дополнительными и приобретаются отдельно.

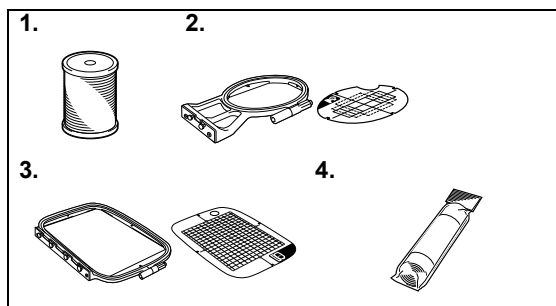

№	Наименование детали	Код детали	
		США / Канада	Прочие
1	Нижняя нить для вышивания poly #90 марки Brother	EBT-PE	EBT-PEN
2	Комплект пялец (малые) 2 см (В) x 6 см (Ш)	SA431	EF61
3	Комплект пялец (большие) 17 см (В) x 10 см (Ш)	SA434	EF71
4	Водорастворимый стабилизирующий материал	SA520	BM5
	Стабилизирующий материал для вышивания	SA519	BM3



Напоминание

- Приобрести дополнительные аксессуары и детали можно у официального торгового представителя, в ближайшем авторизованном сервисном центре или посетив наш сайт "<http://www.brother.com/>".
- Все спецификации являются действительными на момент выхода в печать. Коды деталей подлежат изменению без предварительного уведомления.
- Наш авторизованный дилер может предоставить полный перечень дополнительных принадлежностей для вашей машины.

Наименования деталей машины и их функции

Ниже приведены наименования различных деталей машины и описаны их функции. Перед началом эксплуатации машины внимательно прочтите эти описания.

Вид спереди

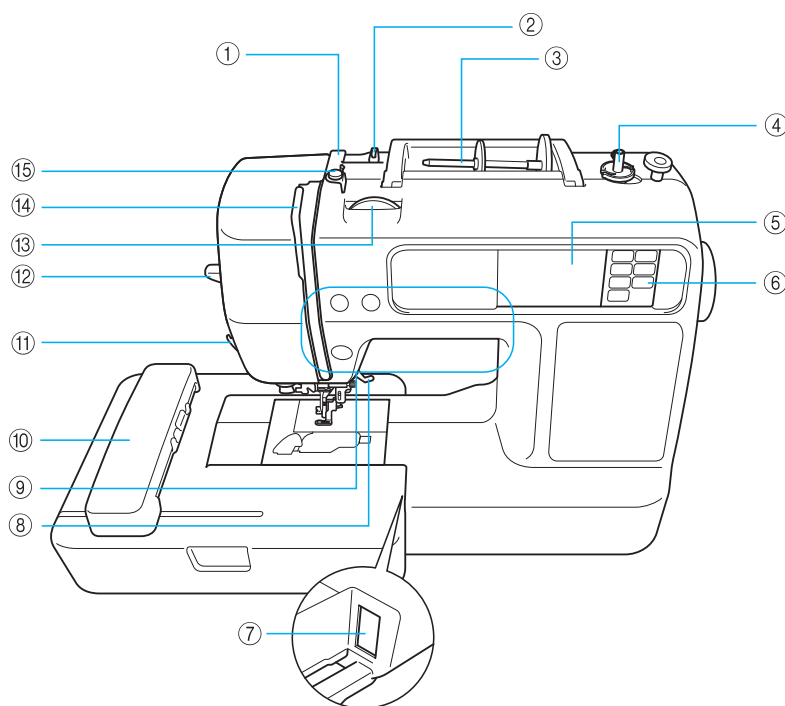

- ① **Крышка нитенаправителя (страница 31, 39)**
При намотке нити на шпульку и заправке нити в машину протяните нить под крышкой нитенаправителя.
- ② **Нитенаправитель (страница 31, 39)**
При намотке нити на шпульку и заправке нити в машину протяните нить под крышкой нитенаправителя.
- ③ **Стержень для катушки (страница 30, 38)**
Этот стержень предназначен для установки катушки с нитью.
- ④ **Устройство для намотки шпульки (страница 29)**
Используйте данное устройство для намотки нити на шпульку.
- ⑤ **ЖКД (жидкокристаллический дисплей) (сенсорная панель) (страница 22)**
На ЖКД отображаются настройки выбранного рисунка и сообщения об ошибках.
- ⑥ **Панель управления (страница 13)**
Используйте кнопки на данной панели для выбора рисунков для вышивания, для ознакомления с функциями машины и т.д.
- ⑦ **Слот для подсоединения вышивального модуля (страница 20)**
Вставьте в слот соединитель вышивального модуля.
- ⑧ **Рычаг прижимной лапки (страница 28)**
Поднимите или опустите рычаг лапки, чтобы соответственно поднять или опустить лапку для вышивания.
- ⑨ **Кнопки управления (страница 12)**
Используйте данные кнопки для управления машиной.
- ⑩ **Вышивальный модуль (страница 19)**
Установите вышивальный модуль на машину, затем установите пяльцы.
- ⑪ **Устройство для обрезки нити (страница 40)**
Для обрезки пропустите нить через это устройство.
- ⑫ **Рычаг нитевдевателя (страница 41)**
Используйте рычаг нитевдевателя для заправки нити в иглу.
- ⑬ **Регулятор натяжения нити (страница 65)**
Настройте натяжение верхней нити с помощью данного регулятора.
- ⑭ **Рычаг нитепритягивателя (страница 40)**
- ⑮ **Нитенаправитель для намотки катушки и диск предварительного натяжения (страница 31)**
При намотке нити на шпульку проведите нить под этим нитенаправителем и вокруг диска предварительного натяжения.

Зона иглы и прижимной лапки

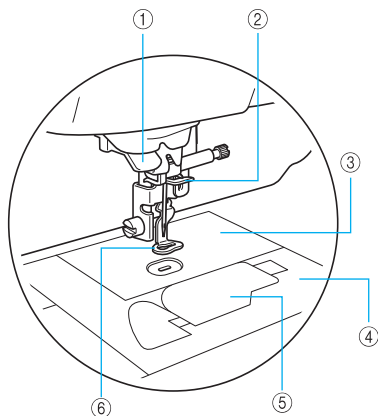

- ① **Нитенаправляющий диск (страница 40)**
При использовании нитевдевателя проведите нить через нитенаправляющий диск.
- ② **Нитенаправитель игловодителя (страница 40)**
Пропустите нить через нитенаправитель игловодителя.
- ③ **Игольная пластина**
При опускании игла входит в отверстие игольной пластины.
- ④ **Крышка игольной пластины (страница 78)**
Снимите крышку игольной пластины и очистите шпульный колпачок и челнок.
- ⑤ **Крышка челночного устройства/шпульный колпачок (страница 35)**
Снимите крышку и вставьте шпульку в шпульный колпачок.
- ⑥ **Лапка для вышивания "Q" (страница 80)**
Эта прижимная лапка используется для вышивания.

Вид справа/сзади

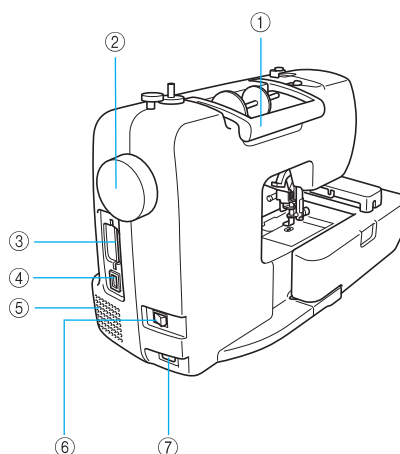

- ① **Ручка**
При переноски вышивальной машины держитесь за ручку.
- ② **Маховик (страница 38)**
При вращении маховика на себя (против часовой стрелки) игла поднимается и опускается.
- ③ **Слот карты вышивания (страница 55)**
Вставьте карту вышивания.
- ④ **USB-порт (для USB флэш-накопителя (флэш-память USB))**
Для того, чтобы импортировать рисунки с флэш-накопителя USB (флэш-памяти USB), подключите USB-носитель непосредственно к USB-порту.
- ⑤ **Вентиляционное отверстие**
Вентиляционное отверстие обеспечивает циркуляцию воздуха вокруг двигателя. Не закрывайте это отверстие во время работы машины.
- ⑥ **Кнопка питания (страница 18)**
Используйте главную кнопку питания для включения и выключения машины.
- ⑦ **Гнездо подключения кабеля питания (страница 18)**
Для подключения вставьте разъем кабеля питания в это гнездо.



Напоминание

- Смотрите страницы с 10 по 13, чтобы ознакомиться с функциями машины.

Кнопки управления

Кнопки управления помогают легко выполнять основные операции.

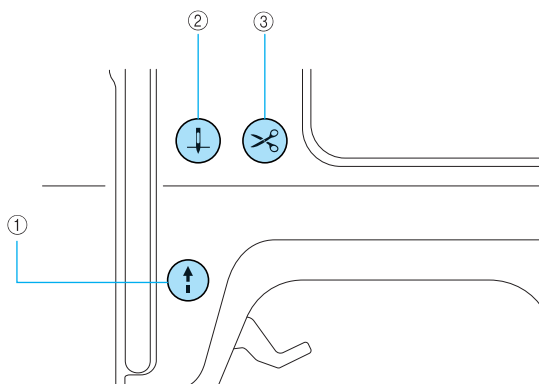

- ① **Кнопка "Пуск/Стоп"**
- Нажмите кнопку "Пуск/Стоп" для начала или остановки вышивания. Когда эта кнопка нажата, машина выполняет вышивание на малой скорости. После остановки машины игла остается опущенной в материал. Данная кнопка изменяет цвет в соответствии с рабочим режимом машины.

Зеленый: Машина готова к шитью или выполняет шитье.
Красный: Машина не может осуществлять вышивание.
Оранжевый: Машина наматывает нить на шпульку, или вал устройства намотки шпульки сдвинут вправо.

- ② **Кнопка "Положение иглы"**
- Нажмите на кнопку "Положение иглы", чтобы поднять или опустить иглу. Перед заправкой нити убедитесь, что игла поднята. При двойном нажатии на кнопку выполняется один стежок.

- ③ **Кнопка обрезки нити**
- После завершения вышивания нажмите на кнопку обрезки нити, чтобы обрезать верхнюю нить и нить шпульки.

ОСТОРОЖНО!

- Не нажимайте кнопку обрезки нити после того, как нити обрезаны. Это может привести к поломке иглы, запутыванию нитей или повреждению машины.

Примечание

- Не нажимайте кнопку обрезки нити, если под лапкой для вышивания нет материала или во время вышивания. Это может привести к повреждению машины.
- Используйте ножницы, чтобы отрезать специальные нити, например металлическую нить.

Панель управления

Передняя панель управления включает ЖКД (жидкокристаллический дисплей) и кнопки управления.

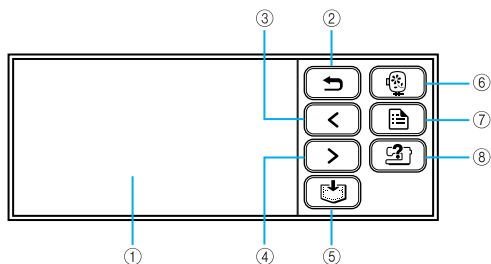

① **ЖКД (жидкокристаллический дисплей) (сенсорная панель)**

На ЖКД отображаются настройки выбранного рисунка и сообщения об ошибках.

Прикоснитесь к кнопкам, отображенным на ЖКД, пальцем или стилусом, чтобы выполнить операции.

Обратитесь к разделу "Работа с ЖК-дисплеем" (страница 22).

② **Кнопка назад** 

Нажмите, чтобы вернуться к предыдущему экрану.

③ **Кнопка перехода на предыдущую страницу**



Нажмите, чтобы отобразить предыдущую страницу, если имеются пункты, не отображаемые на ЖКД.

④ **Кнопка перехода на следующую страницу**



Нажмите, чтобы отобразить следующую страницу, если имеются пункты, не отображаемые на ЖКД.

⑤ **Кнопка памяти** 

Нажатие этой кнопки позволяет сохранить рисунки для вышивания и буквенно-цифровые символы в памяти машины.

⑥ **Кнопка выбора режима вышивания** 

Нажмите, чтобы отобразить экран выбора типа рисунка.

⑦ **Кнопка "Настройки"** 

Нажатие этой кнопки позволяет отобразить экран установок.

⑧ **Кнопка помощи** 

Нажмите эту кнопку, чтобы получить помощь по эксплуатации машины. Показывает инструкции по заправке верхней нити / намотке шпульки / заправке нижней нити / установке вышивального модуля / установке пялец / замене иглы.

**1**

ПОДГОТОВКА К РАБОТЕ

В данной главе описываются различные операции подготовки к вышиванию.

Основные подготовительные операции	16
Включение и выключение машины	17
Установка вышивального модуля.....	19
Работа с ЖК-дисплеем	22
Подготовка принадлежностей для вышивания	26
Подготовка иглы	27
Намотка и установка шпульки	29
Заправка верхней нити	37
Подготовка ткани	43
Установка пялец.....	47

Основные подготовительные операции

В данном разделе описывается подготовка к вышиванию.

Ниже представлены основные подготовительные операции.

1	Установка вышивального модуля	Установите вышивальный модуль. Подробнее см. в п. "Установка вышивального модуля" (страница 19).
↓		
2	Подготовка иглы	Используйте иглу, соответствующую ткани. Подробнее см. в п. "Замена иглы" (страница 28).
↓		
3	Заправка нижней нити	Намотайте на шпульку нижнюю нить для вышивания и установите шпульку на место. Подробнее см. в п. "Намотка и установка шпульки" (страница 29).
↓		
4	Подготовка ткани	Прикрепите стабилизирующий материал к ткани и закрепите ткань в пальцах для вышивания. Подробнее см. в п. "Подготовка ткани" (страница 43).
↓		
5	Установка пялец	Установите пяльцы на вышивальный модуль. Подробнее см. в п. "Установка пялец" (страница 47).
↓		
6	Выбор рисунка	Выберите рисунок для вышивания. Подробнее см. в п. "Выбор рисунков для вышивания" (страница 50).
↓		
7	Заправка верхней нити	Заправьте верхнюю нить в соответствии с выбранным рисунком. Подробнее о заправке нити см. в п. "Заправка верхней нити" (страница 37).
↓		
8	Проверка расположения	Проверьте и отрегулируйте положение и размер рисунка для вышивки. Подробнее см. в п. "Корректировка расположения и размера" (страница 63).

Включение и выключение машины

В данном разделе описан порядок включения и выключения машины.

Меры предосторожности, связанные с источником питания

Соблюдайте указанные ниже меры предосторожности, касающиеся источника питания.

ВНИМАНИЕ!

- В качестве источника питания используйте только бытовую электросеть. Использование другого источника может привести к возгоранию, поражению электрическим током или повреждению машины.
- Убедитесь, что вилка кабеля питания надежно вставлена в розетку, а разъем — в соответствующее гнездо на машине. В противном случае возможно возгорание или поражение электрическим током.
- Не подключайте вилку кабеля питания к неисправной электрической розетке.
- Выключите машину и выньте вилку из розетки в следующих случаях:
 - если вы оставляете машину без присмотра;
 - по окончании работы на машине;
 - в случае отключения электропитания во время работы;
 - если машина работает с перебоями из-за плохих электрических соединений или иных причин;
 - во время грозы.

ОСТОРОЖНО!

- Используйте только кабель питания из комплекта поставки.
- Не используйте удлинители или разветвители, к которым подключено несколько бытовых приборов. Это может привести к возгоранию или поражению электрическим током.
- Не дотрагивайтесь до вилки мокрыми руками. Это может привести к поражению электрическим током.
- Перед извлечением вилки из розетки выключите машину. При отключении от сети электропитания беритесь только за вилку. Не тяните за кабель питания - это может привести к его повреждению и стать причиной возгорания или поражения электрическим током.
- Не допускайте повреждения кабеля питания, его обрывов, растягивания, перегибов, перекручивания или образования узлов. Не ставьте на кабель никакие тяжелые предметы. Не подвергайте кабель питания воздействию высокой температуры. Все это может привести к повреждению кабеля питания и стать причиной возгорания или поражения электрическим током. В случае повреждения кабеля питания или вилки отправьте машину авторизованному дилеру для ремонта, прежде чем продолжать ее использование.
- Если машина не используется в течение длительного времени, выньте вилку из розетки. В противном случае может произойти возгорание.

Включение машины



Напоминание

- Перед включением машины убедитесь, что к ней прикреплен вышивальный модуль. Если вышивальный модуль не установлен, машина не будет работать. (Подробнее см. в п. "Установка вышивального модуля" (страница 19).)

Подготовьте кабель питания из комплекта поставки.

- 1 Убедитесь, что вышивальная машина выключена (кнопка питания установлена в положение "○"), и вставьте разъем кабеля питания в гнездо на правой стороне машины.

- 2 Вставьте вилку кабеля питания в бытовую электророзетку.

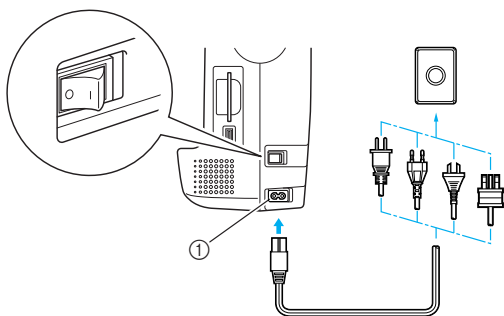

① Гнездо подключения кабеля питания

- 3 Чтобы включить машину, нажмите на правую часть кнопки питания (положение "I"), расположенной на правой стороне машины.

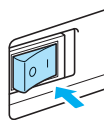

- ▶ При включении загораются подсветка, ЖК-дисплей и ⓘ (кнопка "Пуск/Стоп").



Напоминание

- Когда машина включается, перемещение иглы сопровождается звуком; это не является нарушением работы.

Выключение машины

Закончив работу на машине, выключите ее. Машину следует выключать также перед перемещением ее в другое место.

- 1 Убедитесь, что машина полностью остановлена.
- 2 Чтобы выключить машину, нажмите на левую часть кнопки питания (положение "○"), расположенной на правой стороне машины.

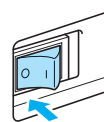

- ▶ При выключении погаснут подсветка, ЖК-дисплей и ⓘ (кнопка "Пуск/Стоп").

- 3 Выньте вилку кабеля питания из электророзетки. Обесточивая машину, беритесь только за вилку кабеля питания.
- 4 Выньте разъем кабеля питания из гнезда на машине.



Примечание

- Если во время работы машины произошло аварийное отключение электропитания, выключите машину и выньте вилку кабеля питания из розетки. При повторном включении машины выполните все необходимые инструкции по правильному включению машины.

Установка вышивального модуля

В этом разделе описывается установка вышивального модуля.

Меры предосторожности при работе с вышивальным модулем

ОСТОРОЖНО!

- Не передвигайте машину с установленным вышивальным модулем. Вышивальный модуль может упасть, что может привести к травме.
- Не приближайте руки, а также различные предметы к каретке вышивального модуля и пальцам. Несоблюдение этого требования может привести к травме.



Примечание

- Не прикасайтесь к соединителю в гнезде вышивального модуля. Возможно повреждение соединителя, что может стать причиной неисправностей.
- Не поднимайте каретку с пальцами и не пытайтесь перемещать ее с усилием. Это может стать причиной неисправностей.

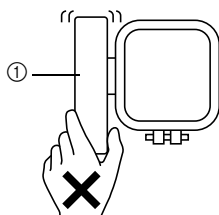

① Каретка

Установка вышивального модуля

Подготовьте вышивальный модуль к установке.

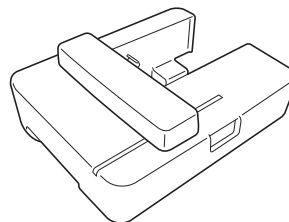

 Убедитесь, что машина выключена.

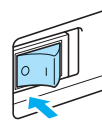

Напоминание

- Перед установкой вышивального модуля всегда отключайте электропитание машины, иначе это может привести к неисправности машины.

2 Установите вышивальный модуль по направляющей на рукавную платформу машины.

До упора протолкните модуль вперед, пока не услышите щелчок.

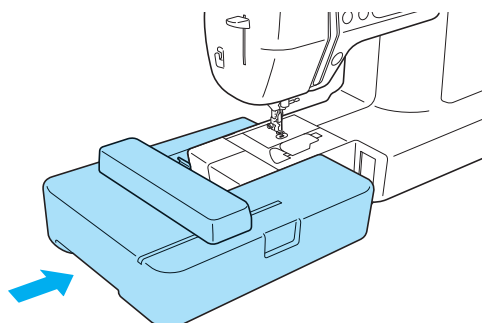

▶ Вышивальный модуль установлен.



Примечание

- Убедитесь в отсутствии зазора между вышивальным модулем и машиной; наличие зазора может неблагоприятно повлиять на качество вышивания рисунка. Убедитесь, что разъем плотно вставлен в соединительное гнездо.
- Во время присоединения вышивального модуля к машине не проталкивайте каретку; такие толчки могут привести к повреждению вышивального модуля.

3 Включите машину.

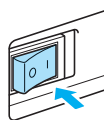

▶ На дисплее появится подтверждающее сообщение.

4 Убедитесь, что руки и посторонние предметы находятся на безопасном расстоянии от вышивального модуля, и нажмите **OK.**

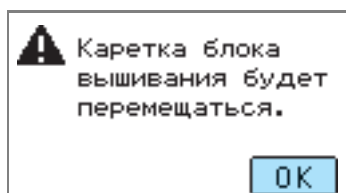

▶ Каретка перемещается на исходную позицию.

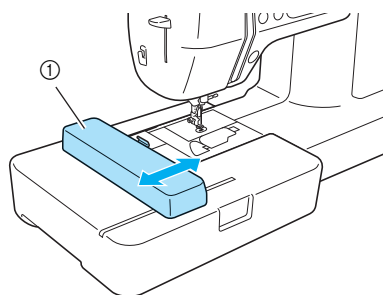

① Каретка

! ОСТОРОЖНО!

● **Не приближайте руки и какие-либо предметы к каретке. Это может стать причиной травмы.**



Примечание

- Если в момент инициализации машины к каретке были поднесены руки или рядом с ней находились какие-либо предметы, дисплей может вернуться к начальному экрану. После того как пространство рядом с кареткой будет свободно, снова включите питание машины.

▶ На дисплее откроется экран выбора типа рисунка для вышивания.

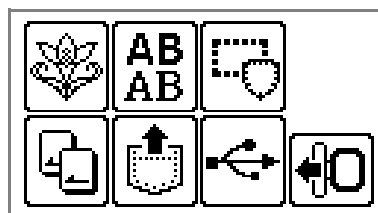

Напоминание

- Подробная информация о выборе рисунка для вышивания содержится в разделе "Выбор рисунков для вышивания" (страница 50).

Снятие вышивального модуля

Убедитесь, что машина полностью остановлена, и следуйте приводимым ниже инструкциям.

1 Снимите пяльцы.

- Подробнее о снятии пялец см. в п. "Снятие пялец" (страница 48).

2 Нажмите , а затем нажмите .

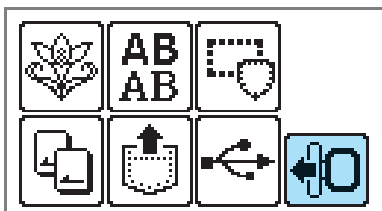

- ▶ Каретка перемещается в положение, в котором она может быть оставлена.

3 Выключите машину.

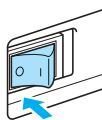

! ОСТОРОЖНО!

- Перед снятием вышивального модуля всегда отключайте электропитание машины. Если снятие выполняется при включенной машине, это может привести к повреждению машины.

4 Удерживайте нажатой кнопку разблокировки (расположена в левой нижней части вышивального модуля) и медленно сдвиньте вышивальный модуль влево.

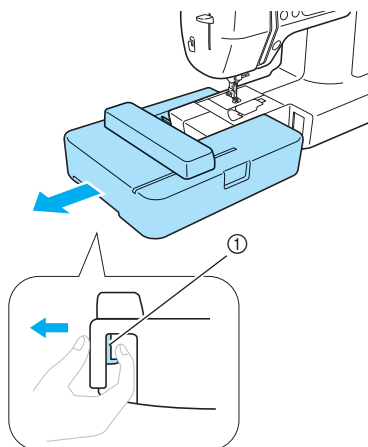

① Кнопка разблокировки

- ▶ Вышивальный модуль снят с машины.

! ОСТОРОЖНО!

- Запрещается перемещать вышивальный модуль, удерживая рукой каретку. Это может привести к неисправности машины.

Работа с ЖК-дисплеем

На ЖК-дисплее (жидкокристаллическом дисплее), находящемся на передней панели машины, отображаются выбранные рисунки для вышивания, настройки и сообщения. Содержимое экрана можно изменять с помощью кнопок, расположенных с правой стороны ЖК-дисплея. Операции можно выполнять прикосновением к иконкам пальцами или стилусом. Подробнее см. в п. "Панель управления" (страница 13).

Просмотр ЖК-дисплея

ЖК-дисплей включается при включении машины. При прикосновении пальцем или стилусом к ЖК-дисплею в соответствии с отображаемым сообщением, на дисплее отображается следующий экран.

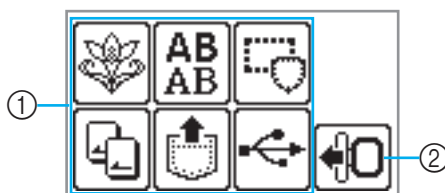

① Выбор типа рисунка

Можно выбрать тип рисунков среди представленных на данном экране. Подробная информация содержится в разделе "Типы рисунков для вышивания" (страница 50).

② Перемещение каретки вышивального модуля в положение, как при хранении

Нажмите здесь при снятии вышивального модуля. Подробная информация содержится в разделе "Снятие вышивального модуля" (страница 21).









Напоминание

- О сообщениях, отображаемых на ЖК-дисплее, см. в п. "Сообщения об ошибках" (страница 86).

Изменение настроек машины

Возможны изменения различных настроек и операций машины.

Ниже указаны параметры, которые можно настраивать. Подробнее о работе см. в п. страница 24.

Параметр	Значок	Описание	Настройки
Отображение цвета нити		Изменяет цвет нити на дисплее (страница 51).	Цвет нити/Время вышивания/Счетчик стежков/Номер нити (#123)
		(Если выбран "Номер нити 123")	Embroidery/Country/Madeira poly/Madeira rayon/Sulky/Robison Anton
Единица отображения		Выбираются отображаемые единицы измерения (страница 52).	mm/INCH
Зуммер		Указывает на то, воспроизводится ли звуковой сигнал при выполнении каждой операции (страница 89).	<input type="checkbox"/> ON <input type="checkbox"/> OFF
Язык		Позволяет изменить язык, используемый на экранах.	Английский/Немецкий/Французский/Итальянский/Голландский/Испанский/Японский/Датский/Норвежский/Финский/Шведский/Португальский/Русский/Корейский/Тайский/другие
Яркость ЖК-дисплея		Отрегулируйте яркость ЖК-дисплея (страница 89).	Светлее <input type="checkbox"/> <input type="checkbox"/> Темнее
Счетчик стежков		Отображается счетчик техобслуживания, напоминающий о наступлении времени регламентного сервисного обслуживания машины. (Для получения более подробной информации свяжитесь с авторизованным дилером.)	-
		Отображается суммарное число стежков при вышивании.	-
Номер машины	NO.:	"NO." является номером машины.	-
Версия программы	VERSION:	Отображается версия программы.	-



Напоминание

- Элементы с инвертированным выделением соответствуют настройкам на момент покупки.
- Подробнее о настройках во время вышивания см. в п. "Настройки для вышивания" (страница 51).

1 Включите машину.

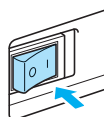

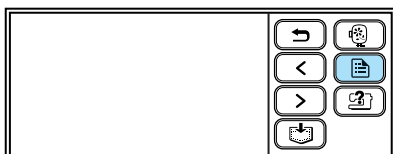

▶ Включается ЖК-дисплей.

2 Нажмите  (кнопку "Настройки") на панели управления.



▶ Откроется экран настройки.

3 Выберите параметр для настройки.

Для переключения экрана используйте  (кнопку перехода на предыдущую страницу) и  (кнопку перехода на следующую страницу).

- На приводимых далее экранах отображаются настройки по умолчанию.

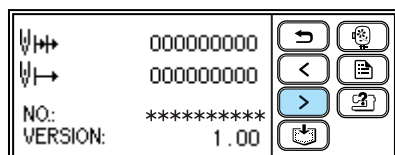
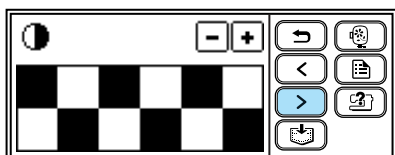
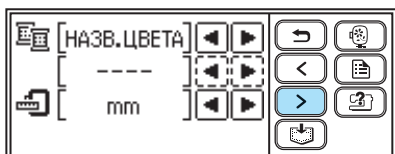

Пример: Изменение единицы измерения

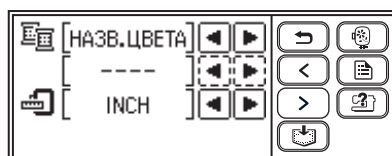
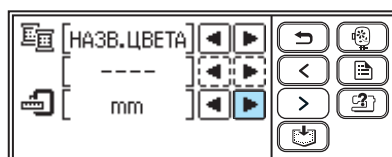

4 Завершив настройки, нажмите  (кнопка назад).

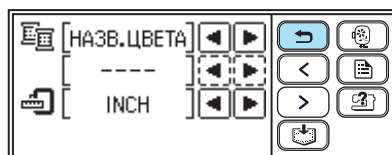

▶ Откроется стартовый экран.

Напоминание

- "NO." является индивидуальным номером машины.
- "VERSION" обозначает версию программы, установленной на машине.
- Измененные настройки сохраняются даже при отключении машины.

Проверка рабочих процедур машины

Простые пояснения по указанным ниже пунктам можно наблюдать на экране ЖК-дисплея. На ЖК-дисплее отображаются краткие инструкции по заправке верхней нити/намотке шпульки/установке намотанной шпульки/установке модуля вышивания/установке пялец/замене иглы.

1 Включите машину.

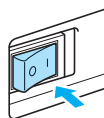

▶ Включается ЖК-дисплей.

2 Нажмите (кнопку помощи) на панели управления.

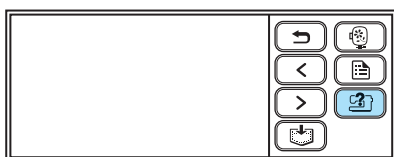

▶ Откроется экран справки.

3 Нажмите на элемент для отображения.

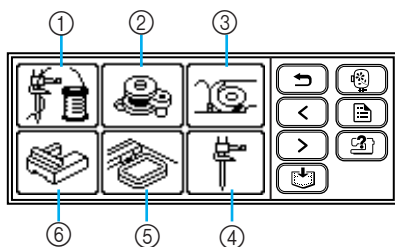

- ① Заправка верхней нити
- ② Намотка шпульки
- ③ Установка шпульки
- ④ Замена иглы
- ⑤ Установка пялец
- ⑥ Подключение вышивального модуля

▶ Откроется первый экран с описанием процедуры для выбранного элемента.

4 Чтобы перейти на следующую страницу, нажмите (кнопку перехода на следующую страницу).

Чтобы вернуться на предыдущую страницу, нажмите  (кнопку перехода на предыдущую страницу).

Чтобы вернуться в экран выбора элемента, нажмите  (кнопку "Назад").

Пример: Заправка верхней нити

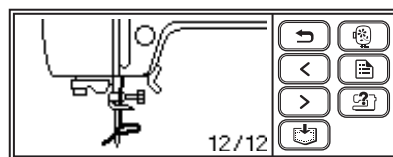
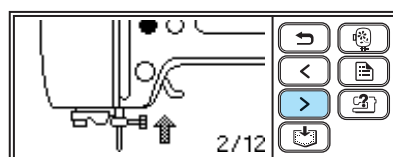
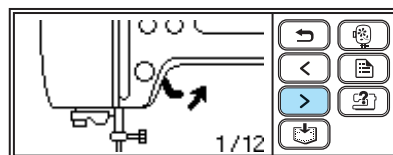

5 По окончании просмотра дважды нажмите (кнопку "Назад").

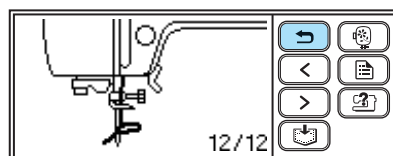

▶ Откроется стартовый экран.

Напоминание

- Подробные инструкции по каждому пункту приводятся на соответствующей странице данного руководства пользователя.

Подготовка принадлежностей для вышивания

Для вышивания необходимо следующее:

■ Ткань

Подготовьте ткань для вышивания. Размер ткани должен быть немного больше размера пялец для вышивания и соответствовать размеру выбранного рисунка для вышивания.



Примечание

- При вышивании всегда используйте стабилизирующий материал - особенно в случаях вышивания на легких или эластичных тканях.



ОСТОРОЖНО!

- Не рекомендуется вышивать на слишком толстой ткани. Чтобы проконтролировать толщину материала, установите пяльцы на вышивальный модуль и нажатием  (кнопки "Положение иглы") поднимите иглу. Если между прижимной лапкой и материалом остается зазор, такой материал можно использовать. Если зазора нет, не используйте этот материал для вышивания. В противном случае игла может сломаться, что может привести к травме.
- Будьте осторожны при вышивании перекрывающихся рисунков. Игла может с затруднением проникать в ткань, что приведет к ее поломке.

■ Стабилизирующий материал (приобретается отдельно)

Прикрепите стабилизирующий материал для вышивания, чтобы предотвратить ухудшение качества вышиваемых рисунков.



Для тонких материалов, таких как органди, а также для материалов с ворсом, например, полотенец, используйте водорастворимые стабилизаторы.

Подробная информация содержится в разделе "Прикрепление стабилизирующего материала к ткани" (страница 43).

■ Нить для вышивания (приобретается отдельно)

В качестве верхней нити используйте нить для вышивания или нить country.

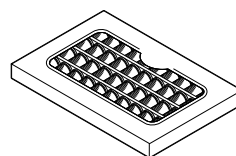

В качестве нижней нити используйте вышивальную нижнюю нить. Подробнее см. в разделе "Дополнительные аксессуары" (страница 9).



Напоминание

- Для получения вышивки высокого качества используйте вышивальную нить, предназначенную для вышивальных машин.
- Перед началом вышивания убедитесь, что на шпулке имеется достаточное количество нити. Если продолжить вышивание при недостаточном количестве нижней нити, нить может запутаться.

■ Игла

Используйте иглу 75/11, предназначенную для бытовых швейно-вышивальных машин. При вышивании на толстых материалах, таких как джинса, используйте иглу 90/14, предназначенную для бытовых швейно-вышивальных машин.



Напоминание

- На заводе-изготовителе на машину устанавливается игла размером 75/11.
- Инструкции по замене иглы приведены в разделе "Замена иглы" (страница 28).

■ Прочее

"Малые" и "большие" пяльцы являются дополнительными принадлежностями (приобретаются отдельно). Подробнее см. в разделе "Закрепление ткани в пяльцах" (страница 44).

Подготовка иглы

Перед началом вышивания проверьте и, если требуется, замените иглу.

Меры предосторожности при обращении с иглой

Соблюдайте указанные ниже меры предосторожности при обращении с иглой. Несоблюдение этих мер может привести к опасной ситуации (например, если обломки сломавшейся иглы разлетаются в стороны). Внимательно изучите и строго соблюдайте приведенные ниже инструкции.

! ОСТОРОЖНО!

- **Используйте только иглы, предназначенные для бытовых швейно-вышивальных машин. Использование других игл может привести к поломке иглы или к повреждению машины.**
- **Ни в коем случае не используйте погнутые иглы. Погнутые иглы легко ломаются, что может приводить к травмам.**

Проверка иглы

Вышивание погнутой иглой чрезвычайно опасно, поскольку игла может сломаться во время работы машины.

Перед тем как использовать иглу, положите ее плоской частью на какую-либо плоскую поверхность и убедитесь в том, что просвет между иглой и поверхностью одинаков по всей длине иглы.

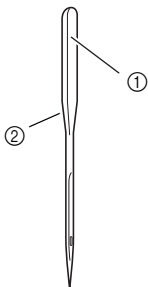

- ① Плоская сторона иглы
- ② Маркировка типа иглы

! ОСТОРОЖНО!

- **Если расстояние между иглой и плоской поверхностью неодинаково по длине иглы, это означает, что игла погнута. Не пользуйтесь погнутыми иглами.**

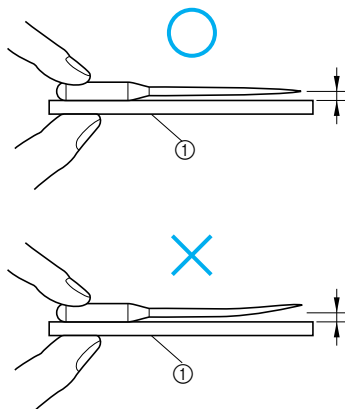

- ① Ровная поверхность

Замена иглы

Для замены используйте отвертку и иглу, которая определена в качестве правильной согласно инструкциям, приведенным в разделе "Проверка иглы" (страница 27).

- 1 Нажмите  (кнопку "Положение иглы") один или два раза, чтобы поднять иглу.

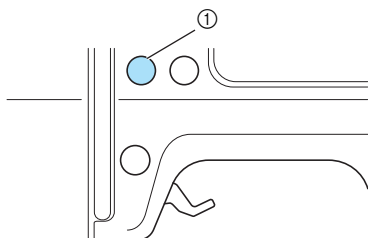

① Кнопка "Положение иглы"

- 2 Выключите машину.

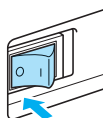

ОСТОРОЖНО!

- Перед заменой иглы убедитесь, что машина отключена. Иначе возможны травмы, если произойдет случайное нажатие любой из кнопок, запускающих процесс вышивания.

- 3 Положите ткань или бумагу под лапку для вышивания, чтобы закрыть отверстие в игольной пластине.



Примечание

- Перед заменой иглы закройте отверстие в игольной пластине тканью или бумагой, чтобы предотвратить падение иглы внутрь машины.

- 4 Опустите рычаг прижимной лапки.

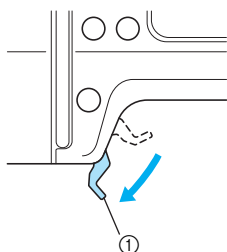

① Рычаг прижимной лапки

- 5 Удерживая иглу левой рукой, с помощью отвертки ослабьте винт иглодержателя (поверните его к себе, то есть против часовой стрелки) и снимите иглу с машины.

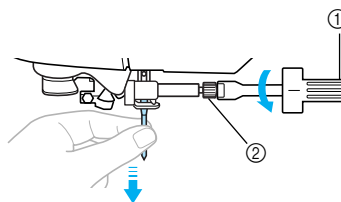

- ① Отвертка
② Винт иглодержателя

- При ослаблении или затяжке винта иглодержателя не прилагайте чрезмерных усилий, так как это может привести к повреждению некоторых деталей машины.

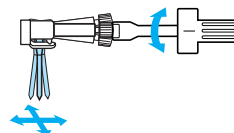

- 6 Вставьте иглу плоской стороной к задней части машины так, чтобы игла коснулась ограничителя иглы.

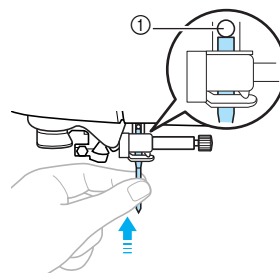

- ① Ограничитель иглы

- 7 Удерживая иглу левой рукой, затяните отверткой винт иглодержателя.

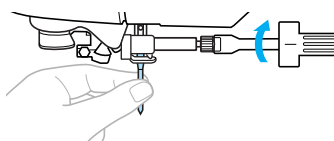

ОСТОРОЖНО!

- Вставьте иглу до упора и надежно затяните винт иглодержателя отверткой. В противном случае возможна поломка иглы или повреждение машины.

Намотка и установка шпульки

В данном разделе описывается намотка нити на шпульку и последующая установка намотанной шпульки в машину.

Меры предосторожности при работе со шпулькой

При работе со шпулькой соблюдайте указанные ниже меры предосторожности.

! ОСТОРОЖНО!

- Используйте только шпульку (номер детали: SA156, SFB), предназначенную специально для этой машины. Использование других шпулек может привести к травмам или к повреждению машины.
- Шпулька, входящая в комплект поставки, разработана специально для данной вышивальной машины. Использование шпулек, предназначенных для других моделей, приводит к нарушениям работы машины. Используйте только шпульку из комплекта поставки или шпульки того же типа (номер детали: SA156, SFB). SA156 относится к шпулькам класса 15.

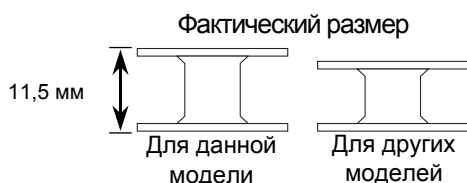

Намотка шпульки

Намотайте нить на шпульку, чтобы подготовить нижнюю нить для вышивания.

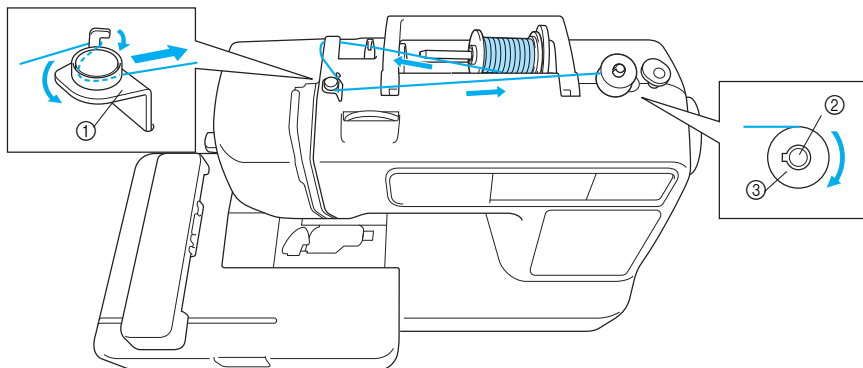

- ① Нитенаправитель для намотки шпульки
- ② Вал устройства намотки шпульки
- ③ Шпулька



Напоминание

- Для получения вышивки высокого качества используйте вышивальную нить, предназначенную для данной машины. Если использовать другие нити, рисунок может получиться неправильно. Подробная информация содержится в разделе "Дополнительные аксессуары" (страница 9).

1 Включите машину.

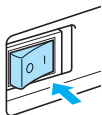

2 Наденьте шпульку на вал намоточного устройства таким образом, чтобы пружина на валу вошла в паз шпульки. Нажмите на шпульку, пока она не зафиксируется со щелчком.

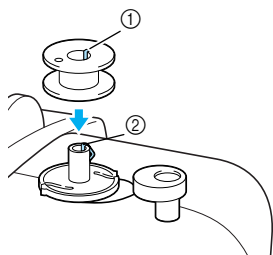

- ① Паз
- ② Пружина на валу устройства намотки шпульки

3 Сдвиньте устройство намотки шпульки в направлении, показанном стрелкой, пока оно не зафиксируется со щелчком.

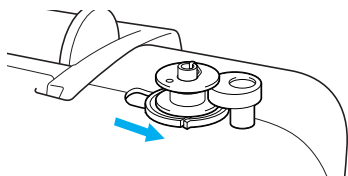

- ▶ (⬆) (кнопка "Пуск/Стоп") светится оранжевым цветом.

4 Поднимите стержень для катушки и снимите колпачок катушки, надетый на стержень.

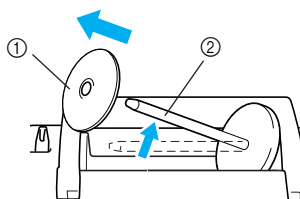

- ① Колпачок катушки
- ② Стержень для катушки

5 Установите на стержень катушку для намотки шпульки.

Наденьте катушку на стержень таким образом, чтобы катушка располагалась горизонтально и нить разматывалась вперед с нижней позиции.

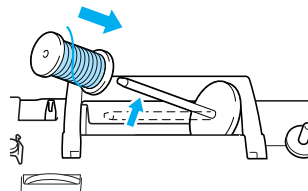

Напоминание

- Для нити шпульки используйте вышивальную нижнюю нить.



Примечание

- Если нить не будет правильно сматываться с катушки, она может запутаться вокруг стержня для установки катушки.

6 Наденьте на стержень колпачок катушки и верните стержень на исходную позицию.

Сдвиньте колпачок катушки как можно дальше вправо, как показано на рисунке (при этом закругленная сторона должна быть слева).

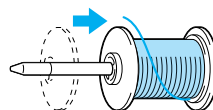

! ОСТОРОЖНО!

- При неправильной установке колпачка или катушки нить может запутаться вокруг стержня и вызвать повреждение машины.
- К машине прилагаются колпачки катушки трех размеров, что позволяет выбрать колпачок в соответствии с размером используемой катушки с нитью. Если колпачок слишком мал для используемой катушки, нить может попасть в прорезь катушки, что может привести к поломке машины.

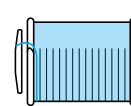
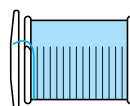



Примечание

- Если вышивание выполняется тонкой перекрестно намотанной на катушку нитью, то используйте малый колпачок катушки и оставьте небольшой зазор между колпачком и катушкой.

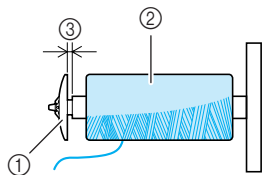

- ① Колпачок катушки (малый)
- ② Катушка с нитью (с перекрестной намоткой)
- ③ Зазор

- Если используется нить, которая быстро сматывается с катушки (например, металлическая нить), перед установкой катушки на стержень наденьте на нее сетку из комплекта поставки. Если сетка слишком длинная, подогните ее по высоте катушки.

При использовании сетки может увеличиться натяжение верхней нити. Перед началом вышивания обратитесь к разделу "Регулировка натяжения верхней нити" (страница 65).

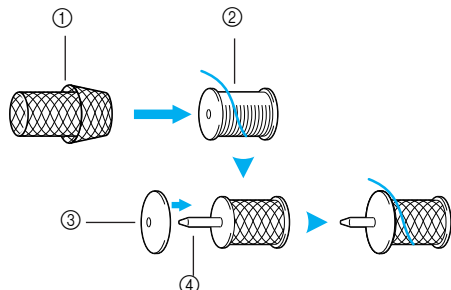

- ① Сетка для катушки
- ② Катушка
- ③ Колпачок катушки
- ④ Стержень для катушки

7

Вытяните нить из катушки и протяните ее под крючком нитенаправителя.

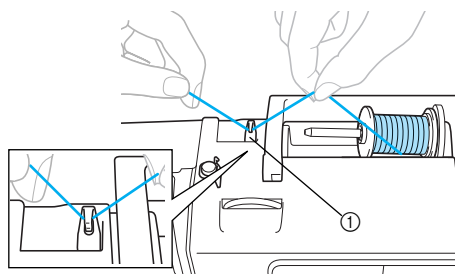

- ① Нитенаправитель

8

Пропустите нить за крышкой нитенаправителя в направлении вперед.

Удерживая нить правой рукой возле катушки, протяните нить левой рукой, как показано ниже.

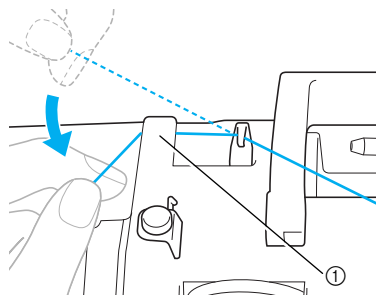

- ① Крышка нитенаправителя

9

Потяните нить вправо, проведите ее под крючком нитенаправителя шпульки, затем проведите нить против часовой стрелки под диском предварительного натяжения, вытянув ее на максимально возможную длину.

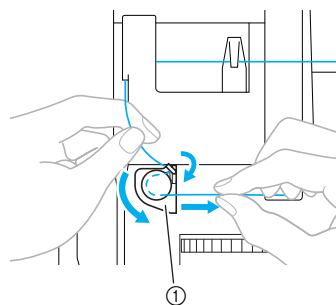

- ① Нитенаправитель для намотки шпульки

Убедитесь, что нить проведена под диском предварительного натяжения.

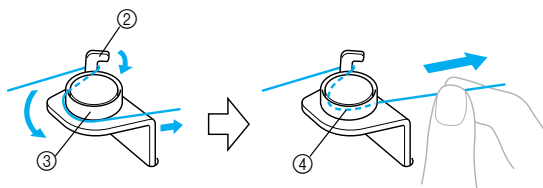

- ② Крючок
- ③ Диск предварительного натяжения
- ④ Протяните нить как можно дальше.

- 10** Намотайте конец нити пять или шесть раз по часовой стрелке вокруг шпульки. Удерживая нить левой рукой, правой рукой наматывайте конец вытянутой нити на шпульку.

Сделайте пять или шесть витков.

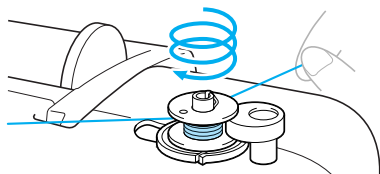

! ОСТОРОЖНО!

- Убедитесь, что нить сильно натянута и наматывается по часовой стрелке. Если нить наматывается против часовой стрелки, она может обмотать вал намоточного устройства.

- 11** Пропустите конец нити через направляющую прорезь в седле устройства намотки шпульки и затем потяните нить вправо для ее обрезки.

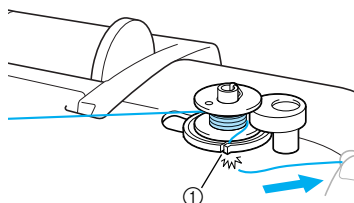

- ① Прорезь в седле устройства намотки шпульки (со встроенным устройством обрезки нити)

! ОСТОРОЖНО!

- Обязательно обрежьте нить, как описано выше. Если шпулька будет намотана без обрезки нити при помощи встроенного устройства обрезки, то когда нить будет заканчиваться, она может запутаться на шпулке, что может привести к тому, что игла погнется или сломается.



Напоминание

- Перед намоткой шпульки убедитесь, что нить надлежащим образом заправлена. В противном случае нить может запутаться и не намататься на шпульку.

- 12** Однократно нажмите  (кнопку "Пуск/Стоп").

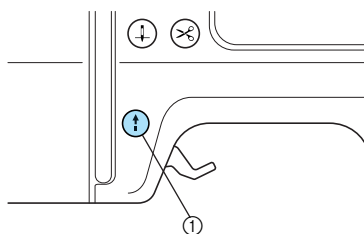



- ① Кнопка "Пуск/Стоп"

- ▶ Начнется намотка на шпульку, и на ЖК-дисплее появится сообщение .



Примечание

- Не отходите от машины, пока выполняется намотка. Убедитесь, что нить надлежащим образом наматалась на шпульку. Если нить неправильно наматывается на шпульку, немедленно нажмите , чтобы прекратить намотку шпульки.

- 13** Когда намотка шпульки прекратится или снизится скорость намотки, однократно нажмите , чтобы остановить машину.

- ▶ Намотка шпульки прекратится.

! ОСТОРОЖНО!

- Когда намотка шпульки прекратится или снизится скорость намотки, остановите машину. В противном случае возможны повреждения вышивальной машины.

- 14** Обрежьте нить ножницами, переместите вал устройства намотки шпульки влево и далее снимите шпульку с вала.

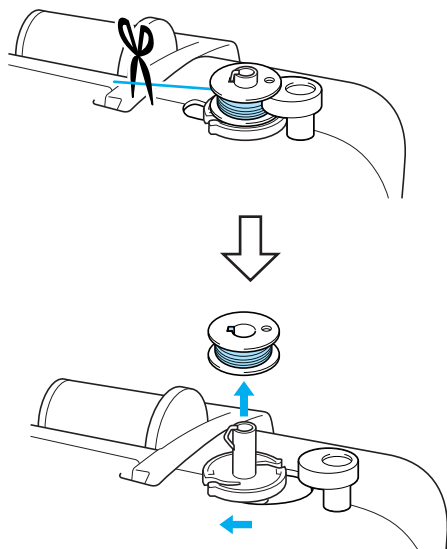

Напоминание

- Если вал устройства намотки шпульки передвинут вправо, игла не перемещается. (Вышивание невозможно.)
- При пуске машины или при вращении маховика после намотки шпульки раздается щелчок - это не является неисправностью.

■ Запутывание нити под седлом устройства намотки шпульки.

Если перед намоткой шпульки нить была пропущена неправильно через диск предварительного натяжения, то она может запутаться под седлом устройства намотки шпульки. В этом случае смотайте нить в соответствии со следующей инструкцией.

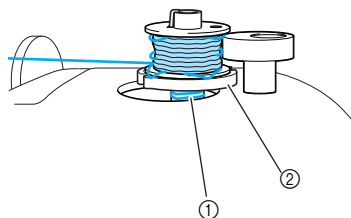

- ① Нить
- ② Седло устройства намотки шпульки

! ОСТОРОЖНО!

- Не вытаскивайте седло устройства намотки шпульки, даже если нить запуталась под седлом устройства намотки шпульки. Это может привести к травме.
- Не удаляйте винт прижимного приспособления устройства намотки шпулек. В противном случае это может привести к повреждению машины. Невозможно размотать нить, удалив данный винт.

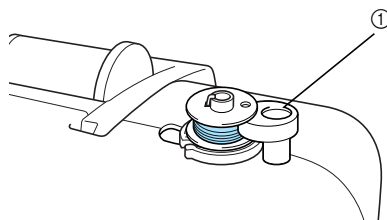

- ① Винт прижимного механизма устройства намотки шпульки

- ①** Если нить запуталась под седлом устройства намотки шпульки, однократно нажмите (кнопку "Пуск/Стоп"), чтобы остановить намотку шпульки.

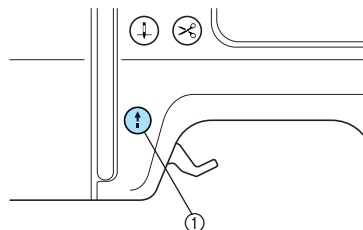

- ① Кнопка "Пуск/Стоп"

- 2 Ножницами обрежьте нить возле нитенаправителя для намотки шпульки.

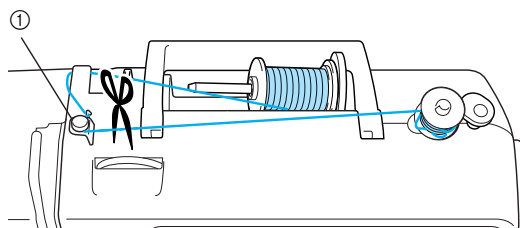

1 Нитенаправитель для намотки шпульки

- 3 Сдвиньте вал устройства намотки шпульки влево, затем снимите шпульку с вала.

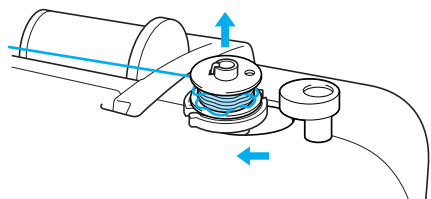

- 4 Удерживая конец нити левой рукой, правой рукой размотайте нить со шпульки по часовой стрелке, как показано на рисунке ниже.

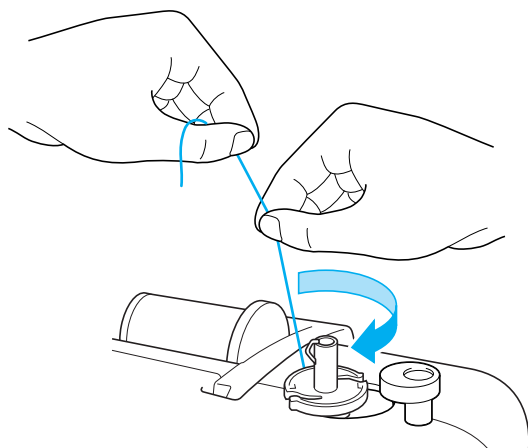

- 5 Заново намотайте нить на шпульку.



Примечание

- Убедитесь, что нить правильно протянута под диском предварительного натяжения нитенаправителя устройства намотки шпульки (страница 31).

Установка шпульки

Установите намотанную шпульку в машину.



ОСТОРОЖНО!

- Используйте для шитья только правильно намотанную шпульку, в противном случае возможны поломка иглы или неправильное натяжение нити.

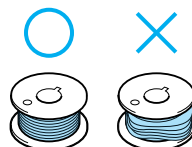

- Шпулька, входящая в комплект поставки, разработана специально для данной вышивальной машины. Использование шпулек, предназначенных для других моделей, приводит к нарушениям работы машины. Используйте только шпульку из комплекта поставки или шпульки того же типа (номер детали: SA156, SFB). SA156 относится к шпулькам класса 15.

Фактический размер



Напоминание

- Последовательность, в которой нить шпульки должна быть пропущена через шпульный колпачок, обозначена метками вокруг шпульного колпачка.

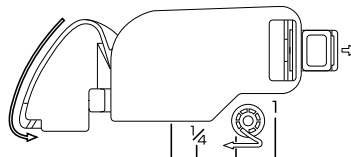

- 1** Один или два раза нажмите  (Положение иглы), чтобы поднять иглу, и затем поднимите рычаг прижимной лапки.

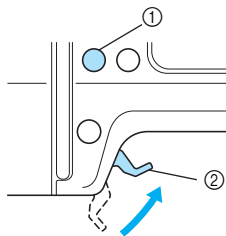

- ① Кнопка "Положение иглы"
② Рычаг прижимной лапки

- 2** Выключите машину.

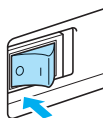

- 3** Сдвиньте защелку крышки челночного устройства вправо.

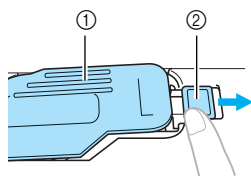

- ① Крышка челночного устройства
② Защелка

► Крышка челночного устройства открывается.

- 4** Снимите крышку челночного устройства.

- 5** Удерживая шпульку правой рукой, возьмите конец нити в левую руку.

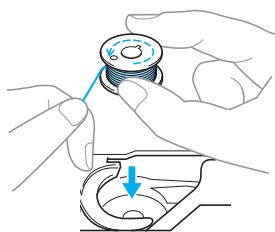

• Будьте внимательны - не уроните шпульку.

- 6** Правой рукой вставьте шпульку в шпульный колпачок.

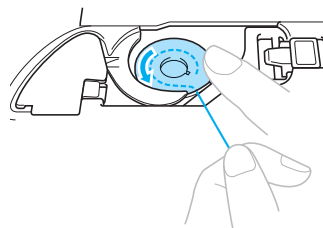

• Установите шпульку надлежащим образом.

! ОСТОРОЖНО!

- Убедитесь, что шпулька надежно вставлена в колпачок, надавите на нее пальцем и продвиньте ее до конца. В противном случае нить может оборваться либо может быть неправильно натянута.
- Заправьте нить, как показано на рисунке. В противном случае нить может оборваться либо может быть неправильно натянута.

- 7** Слегка прижимая шпульку правой рукой, левой рукой проведите нить, как показано на рисунке.

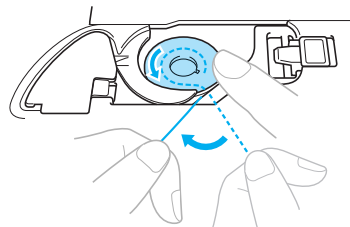

- 8** Проведите нить через прорезь, как показано на рисунке, и затем вытяните ее на себя.

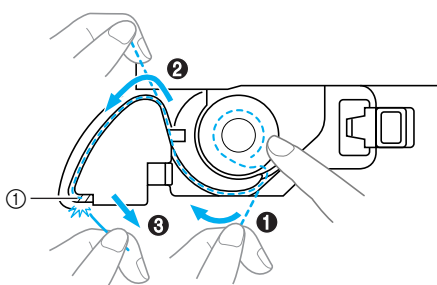

- ① Устройство для обрезки нити

► Нить обрезается устройством для обрезки нити.



Примечание

- Если нить неправильно вставлена через отверстие в пружине регулировки натяжения нити шпульного колпачка, нить может быть натянута неправильно.

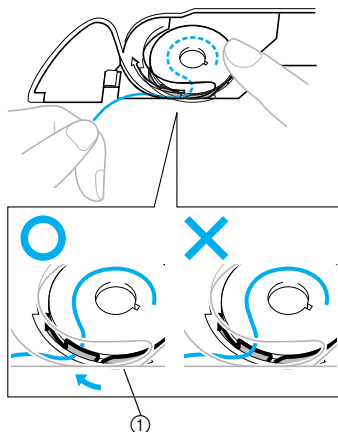

- ① Пружина регулировки натяжения нити

9 Установите на место крышку челночного устройства.

Вставьте язычок в нижнем левом углу крышки челночного устройства, а затем слегка нажмите на правую часть крышки.

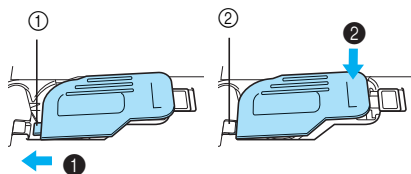

- ① Язычок
② Нижний левый угол

- ▶ Заправка нижней нити завершена. Можно начинать вышивание без вытягивания вверх нижней нити.

Далее заправьте верхнюю нить. Продолжите процедуру, выполнив действия, описанные в разделе "Заправка верхней нити" (страница 37).

Заправка верхней нити

В этом разделе описывается установка катушки для заправки верхней нити, а затем вдевание нити в иглу.

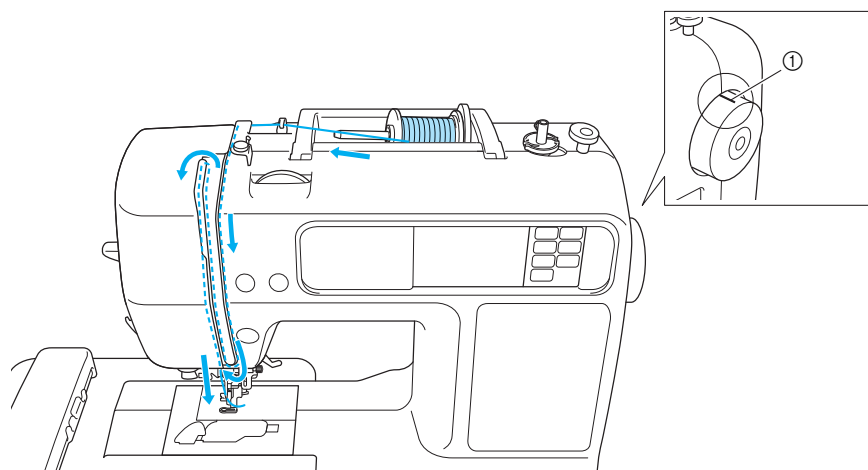

① Метка на маховике

! ОСТОРОЖНО!

- Выполняя заправку верхней нити, строго следуйте инструкциям. Если заправка верхней нити выполнена неправильно, может запутаться нить, сломаться или изогнуться игла.
- Нитевдеватель можно использовать для швейных игл размером от 75/11 до 90/14. При заправке специальной нити (например, металлической нити), нельзя использовать нитевдеватель.
- Если невозможно использовать нитевдеватель, обратитесь к разделу "Заправка нити в иглу вручную (без использования нитевдевателя)" (страница 42).

Информация о катушках с нитью

Ниже представлена информация о катушках с нитью.

! ОСТОРОЖНО!

- Если катушка или колпачок катушки установлены неправильно, нить может запутаться вокруг стержня для катушки либо может сломаться игла.
- К машине прилагаются колпачки катушек трех размеров, что позволяет выбрать колпачок, оптимальным образом подходящий к размеру используемой катушки с нитью. Если колпачок слишком мал для используемой катушки, нить может попасть в прорезь катушки, что может привести к поломке иглы.

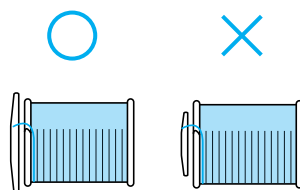

Заправка верхней нити

Установите катушку с нитью на стержень для катушки и затем заправьте нить в машину.



Напоминание

- Чтобы вышивка получилась красивой, используйте нити для вышивания, предназначенные для данной машины. Если использовать другие нити, вышивка может получиться неправильной.
- Перед заправкой верхней нити убедитесь, что нить правильно подобрана для выбранного рисунка. Подробнее см. в п. "Выбор рисунков для вышивания".

⚠ ОСТОРОЖНО!

- Выполняя заправку верхней нити, строго следуйте инструкциям. Неправильная заправка нити может привести к запутыванию нити или поломке иглы.

- 1 Включите машину.

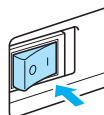

- 2 Поднимите рычаг прижимной лапки.

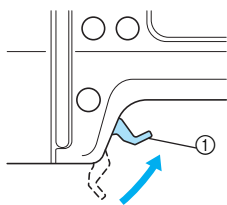

- 1 Рычаг прижимной лапки

▶ Лапка для вышивания поднята.



Напоминание

- Если лапка для вышивания не поднята, правильная заправка нити невозможна.

- 3 Нажмите \oplus (Положение иглы) один или два раза, чтобы поднять иглу.

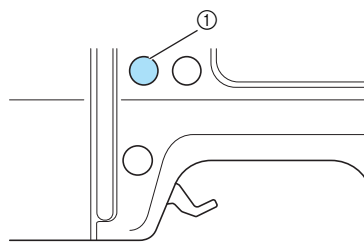

- 1 Кнопка "Положение иглы"



Примечание

- Игла поднята полностью, если метка на маховике находится сверху, как показано на рисунке. Проверьте положение маховика и, если метка маховика не находится в этом положении, нажимайте кнопку \oplus (Положение иглы), пока она не окажется в этом положении.

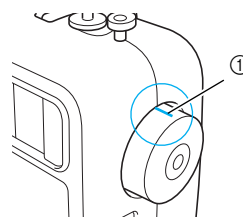

- 1 Метка на маховике

- 4 Поднимите стержень для катушки и снимите колпачок катушки, надетый на стержень.

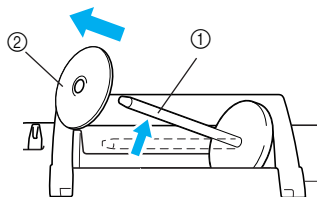

- 1 Стержень для катушки
- 2 Колпачок катушки

- 5 Наденьте катушку с нитью на стержень для катушки.

Наденьте катушку на стержень таким образом, чтобы катушка располагалась горизонтально и нить разматывалась вперед с нижней позиции.

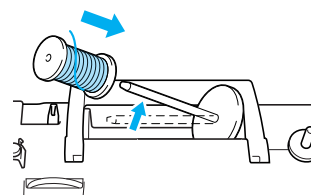

6 Наденьте колпачок катушки на стержень и верните стержень на место.

Сдвиньте колпачок катушки как можно дальше вправо, как показано на рисунке (при этом закругленная сторона должна быть слева).

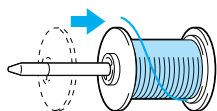

! ОСТОРОЖНО!

● При неправильной установке катушки или колпачка нить может запутаться вокруг стержня или может сломаться игла.

7 Вытяните нить из катушки и протяните ее под крючком нитенаправителя.

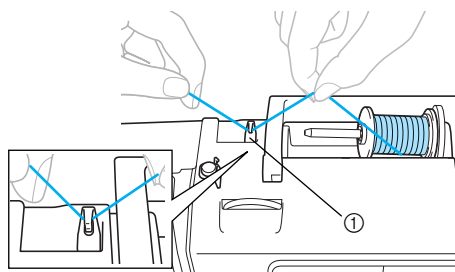

① Нитенаправитель

8 Проведите нить за крышкой нитенаправителя и вперед.

Удерживая нить правой рукой возле катушки, протяните нить левой рукой, как показано ниже.

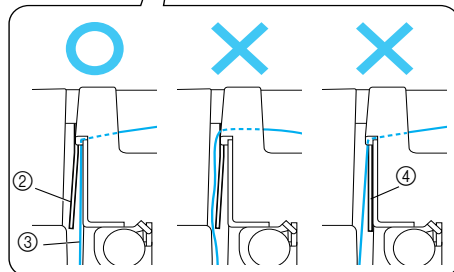
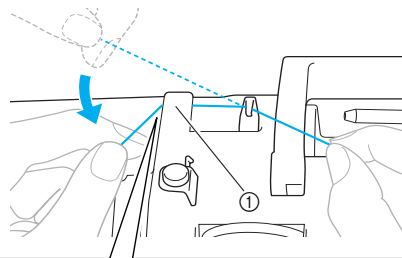

- ① Крышка нитенаправителя
- ② Пружина нитенаправителя
- ③ Нить
- ④ Когда рычаг прижимной лапки опущен

Примечание

- Чтобы заправить нить за крышкой нитенаправителя, используйте обе руки. Если вы не держите нить в правой руке, она будет ослаблена, и вы не сможете закрепить нить в пружинной направляющей. Это может привести к неправильному натяжению нити.
- Прежде чем протягивать нить позади крышки нитенаправителя, убедитесь, что рычаг прижимной лапки поднят. Если рычаг прижимной лапки опущен, пружина нитенаправителя закрыта, и нить невозможно надлежащим образом заправить в прорезь пружины нитенаправителя.

9 Заправьте нить через направляющие в последовательности, указанной ниже.

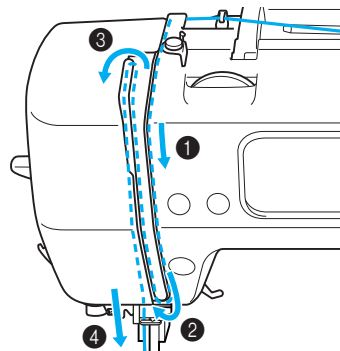

- 10** Убедитесь, что нить прошла в рычаг нитепритягивателя, как показано ниже.

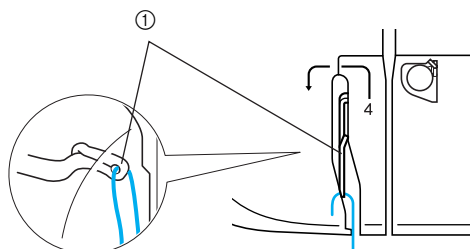

① Рычаг нитепритягивателя



Напоминание

- Если игла опущена, это препятствует проеданию нити в рычаг нитепритягивателя. Прежде чем продеть нить в рычаг нитепритягивателя, убедитесь, что нажата кнопка позиционирования иглы и поднята игла.

- 11** Проведите нить за нитенаправителем игловодителя.

Нить можно легко провести за нитенаправителем игловодителя над иглой, удерживая нить левой рукой и протягивая нить правой рукой, как показано на рисунке ниже.

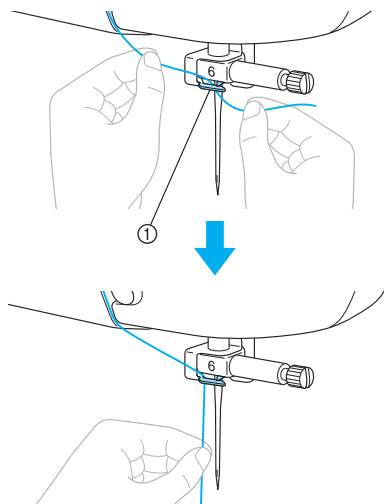

① Нитенаправитель игловодителя

- 12** Опустите рычаг прижимной лапки, чтобы опустить лапку для вышивания.

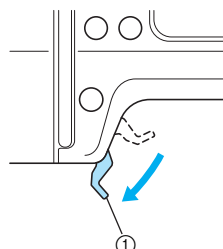

① Рычаг прижимной лапки

- 13** Протяните конец нити, пропущенный через нитенаправитель игловодителя, влево через выемку нитенаправителя (1), а затем проведите нить спереди через прорезь направляющего диска с маркировкой "7" (2).

Убедитесь, что нить прошла через выемку нитенаправителя.

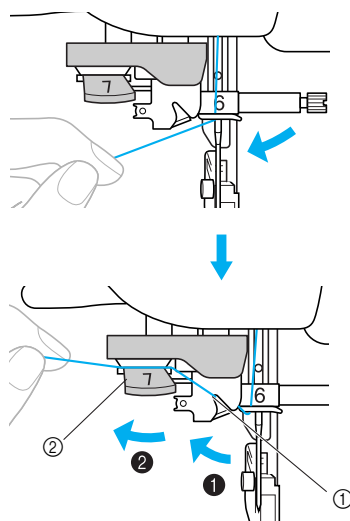

① Выемка нитенаправителя
② Нитенаправляющий диск

- 14** Обрежьте нить с помощью устройства для обрезки нити на левой боковой стороне машины.

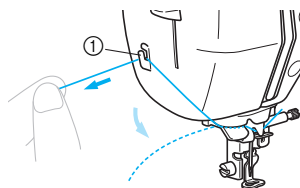

① Устройство для обрезки нити

- 15** Опустите рычаг нитевдевателя, находящийся с левой стороны машины, как можно ниже, чтобы повернуть крючок.

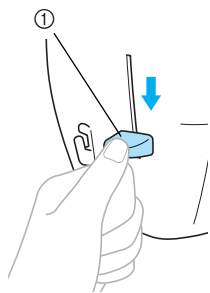

① Рычаг нитевдевателя

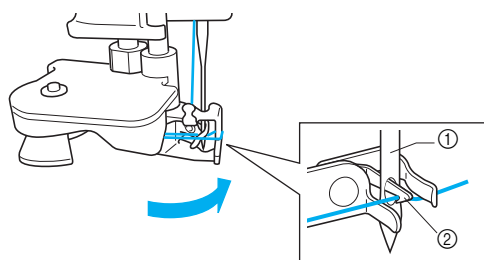

① Игла
② Крючок



Примечание

- Если рычажок нитевдевателя опущен не максимально низко, крючок развернется не полностью, как показано ниже, и нить не пройдет через ушко иглы. В этом случае начните процесс заново с шага 13.

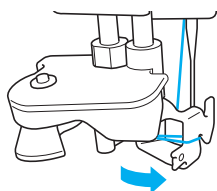

- Если игла не поднята, нитевдеватель не может заправить нить в иглу. Прежде чем воспользоваться нитевдевателем, обязательно нажмите \updownarrow (Положение иглы), чтобы поднять иглу. Подробнее см. в шаге 3 раздела "Заправка верхней нити" (страница 38).

- 16** Медленно поднимите рычаг нитевдевателя.

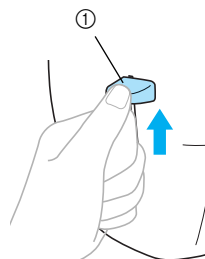

① Рычаг нитевдевателя

- 17** Поднимите рычаг прижимной лапки и осторожно протяните петлю нити через ушко иглы, чтобы вытянуть конец нити.

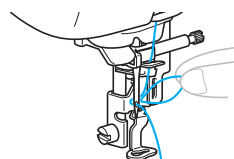

! ОСТОРОЖНО!

- Не прикасайтесь к кнопкам "Пуск/Стоп" и "Положение иглы". При случайном нажатии любой из этих кнопок машина придет в движение, что может привести к травмированию пальцев иглой или к поломке иглы.
- При вытягивании нити не прилагайте чрезмерных усилий. В противном случае игла может погнуться или сломаться.

- 18** Протяните конец нити через отверстие лапки для вышивания.

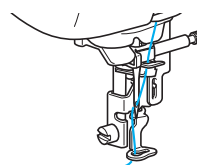

▶ Заправка верхней нити закончена.

■ Заправка нити в иглу вручную (без использования нитевдевателя)

При использовании специализированной нити (например, металлической нити), для которой нитевдеватель не применяется, заправьте нить в иглу, как описано ниже.

- 1 Заправьте нить в нитенаправитель игловодителя, выполнив шаги 1 - 1, указанные в п. "Заправка верхней нити" (страница 38).

- 2 Опустите рычаг прижимной лапки.

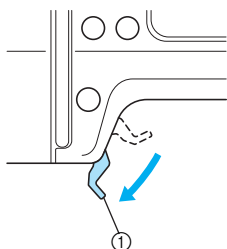

1 Рычаг прижимной лапки

- 3 Проденьте нить в игольное ушко спереди назад.

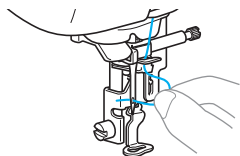

! ОСТОРОЖНО!

- Не прикасайтесь к кнопкам "Пуск/Стоп" и "Положение иглы". При случайном нажатии любой из этих кнопок машина придет в движение, что может привести к травмированию пальцев иглой или к поломке иглы.
- 4 Поднимите рычаг прижимной лапки и проведите конец нити через отверстие лапки для вышивания.

Подготовка ткани

Прикрепив стабилизирующий материал к ткани, закрепите ее в пяльцах.

Прикрепление стабилизирующего материала к ткани

Прикрепите стабилизирующий материал для вышивания, чтобы предотвратить ухудшение качества вышиваемых рисунков.

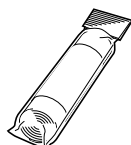

Напоминание

- При вышивании рекомендуется использовать стабилизирующий материал. Для тонких материалов, таких как органди, а также для материалов с ворсом, например, полотенце, используйте водорастворимые стабилизаторы. Ознакомьтесь с дополнительными принадлежностями и деталями можно на сайте [<http://www.brother.com/>].



ОСТОРОЖНО!

- При вышивании всегда используйте стабилизатор. При вышивании на тонких и стрейчевых материалах без стабилизирующего материала игла может сломаться или погнуться. Кроме того, рисунок может быть вышит неправильно.

- 1 Подготовьте стабилизирующий материал размером больше, чем используемые пяльцы.

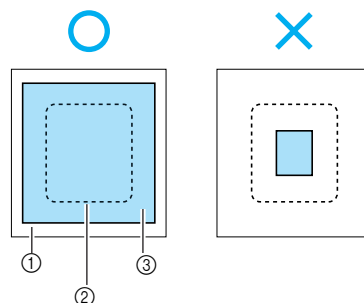

- ① Ткань
- ② Размер пялец для вышивания
- ③ Стабилизирующий материал

- 2 При использовании клейкого стабилизирующего материала приложите его клейкую поверхность к изнаночной стороне ткани и приутюжьте.

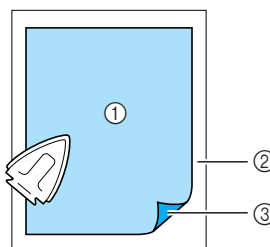

- ① Стабилизирующий материал
- ② Ткань (изнаночная сторона)
- ③ Клейкая поверхность

- Если невозможно прогладить материал или поместить материал в пяльцы
Если используются такие ткани, как полотенца, которые невозможно прогладить, или вышивка выполняется в местах, где гладка затруднена, поместите стабилизирующий материал под ткань и закрепите их в пяльцах, не приклеивая.

Закрепление ткани в пальцах

Ткань натягивается в пальцах. Если ткань провисает, это может ухудшить качество вышивания. Закрепите ткань в пальцах без провисания, выполнив следующие действия. Подготовьте ткань с прикрепленным к ней стабилизирующим материалом и пальцы (средние, малые или большие).

■ Пальцы (средние)

На этих пальцах можно вышивать рисунки высотой до 10 см и шириной до 10 см.

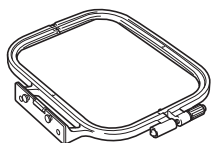

■ Пальцы (малые) [приобретаются отдельно]

На этих пальцах можно вышивать рисунки высотой до 2 см и шириной до 6 см. Они используются для вышивания букв и других мелких элементов.

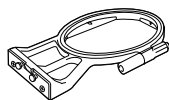

Напоминание

- Для некоторых рисунков малые пальцы использовать нельзя.

■ Пальцы (большие) [приобретаются отдельно]

На этих пальцах можно вышивать рисунки высотой до 17 см и шириной до 10 см. Эти пальцы используются для вышивания нескольких рисунков без изменения положения ткани в пальцах.

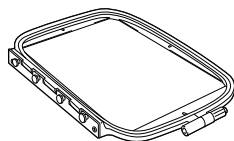

ОСТОРОЖНО!

- Используйте пальцы для вышивания, размер которых соответствует размеру вышивки. В противном случае прижимная лапка может ударить по пальцам и привести к травме или поломке иглы.

1 Ослабьте регулировочный винт пялец, снимите внешний обод и поместите его на ровную поверхность.

Разделяйте ободья, вытаскивая внутренний обод вверх.

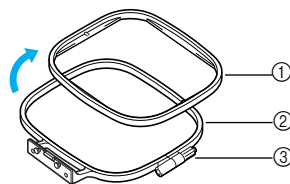

- ① Внутренний обод
- ② Внешний обод
- ③ Регулировочный винт

2 Поместите ткань со стабилизирующим материалом поверх внешнего обода.

Сверху должна находиться лицевая сторона ткани.

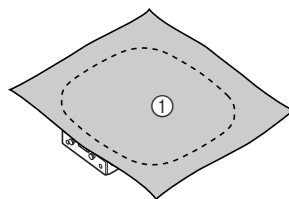

- ① Лицевая сторона

3 Вдавите внутренний обод поверх лицевой стороны ткани.

Совместите метку \triangle на внутреннем ободе и метку ∇ на внешнем ободе.

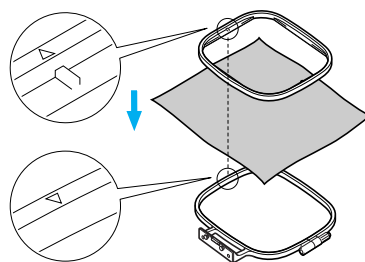

4 Затяните регулировочный винт руками так, чтобы закрепить ткань.

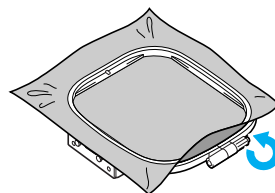

- 5 Аккуратно вытяните материал из обода, не ослабляя затяжку регулировочного винта.

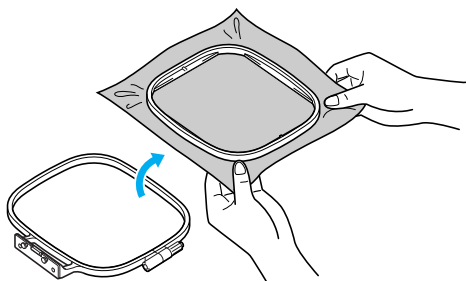

Напоминание

- Данная мера предосторожности помогает избежать искажения рисунка во время вышивания.

- 6 Снова вставьте внутренний обод сверху материала, совместив метку \triangle на внутреннем ободу с меткой ∇ на внешнем ободу.

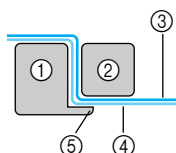
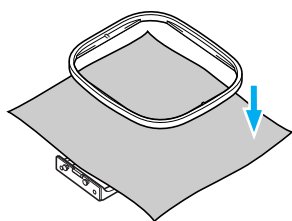

- 1 Внешний обод
- 2 Внутренний обод
- 3 Ткань (лицевая сторона)
- 4 Стабилизирующий материал
- 5 Выступ внешнего обода

- С усилием надавите на внутренний обод так, чтобы он плотно прижался к выступу на внешнем ободу.

- 7 Затяните регулировочный винт, натягивая ткань вручную для устранения провисания ткани. После натягивания ткани слегка постучите по ней, при этом она должна издавать звук, напоминающий звук ударов по барабану.

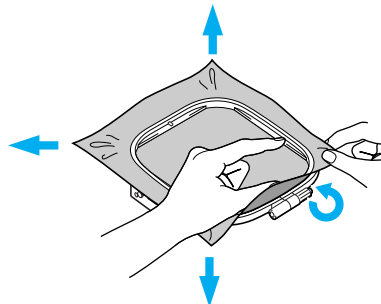

- Использование листов с сеткой для вышивания

Если использовать лист с сеткой для вышивания, установленный на пяльцах, рисунок можно вышить точно в требуемом месте на материале.

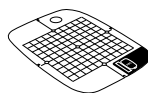

Лист с сеткой для вышивания (средний)



Лист с сеткой для вышивания (малый) [приобретаются отдельно]

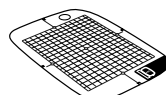

Лист с сеткой для вышивания (большой) [приобретаются отдельно]

- 1 Пометьте мелом центр того места, где должен быть вышит рисунок.

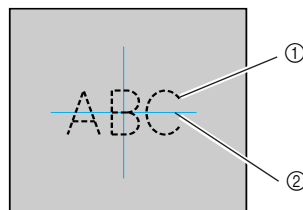

- 1 Рисунок для вышивания
- 2 Метка

- 2** Поместите лист с сеткой для вышивания на внутренний обод.

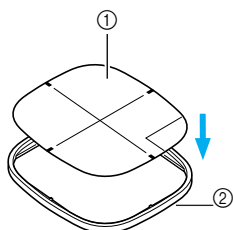

- ① Лист с сеткой для вышивания
② Внутренний обод

- 3** Совместите метку на ткани с базисной линией на листе для вышивания.

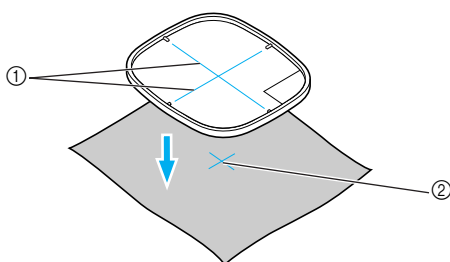

- ① Базисная линия
② Метка

- 4** Поместите внутренний обод с тканью на внешний обод и натяните ткань.

• Подробнее см. страница 44.

- 5** Извлеките лист с сеткой.

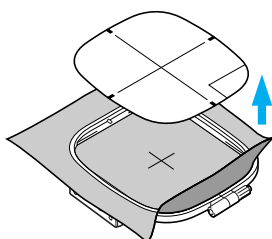

■ **Вышивание на тканях, которые невозможно натянуть на пальцы**

Если необходимо выполнить вышивку на небольших кусочках материала, которые невозможно закрепить в пальцах, или на узких (например, на ленте), используйте стабилизирующий материал в качестве основы для закрепления в пальцах. Рекомендуется использовать стабилизирующий материал для любой вышивки.

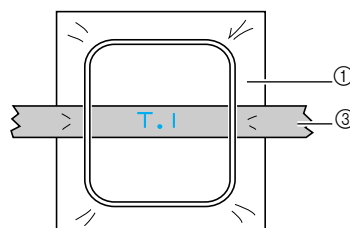
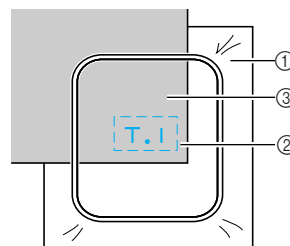
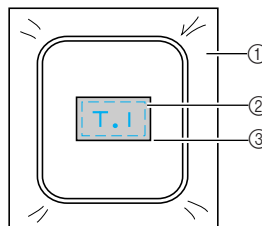

- ① Стабилизирующий материал
② Закрепка или аэрозольный клей
③ Ткань

После вышивания осторожно удалите стабилизирующий материал.

Установка пялец

В данном разделе описывается способ установки пялец.

Установка пялец

1 Намотайте нить на шпульку и установите ее в шпульный колпачок.

- Подробнее см. в п. "Намотка и установка шпульки" (страница 29).

2 Поднимите рычаг прижимной лапки.

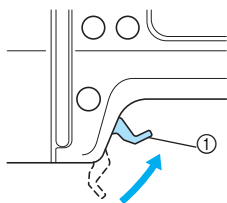

① Рычаг прижимной лапки

3 Нажмите **④** (Положение иглы) один или два раза, чтобы поднять иглу.

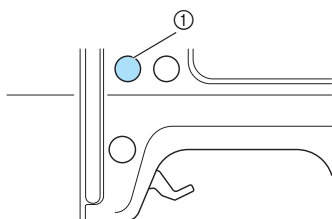

① Кнопка "Положение иглы"

4 Проведите пальцы под прижимной лапкой, приподнимая рычаг прижимной лапки.

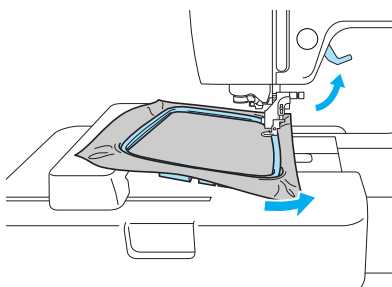

! ОСТОРОЖНО!

● Не прикасайтесь к кнопкам "Пуск/Стоп" и "Положение иглы". При случайном нажатии любой из этих кнопок машина придет в движение, что может привести к травмированию пальцев иглой или к поломке иглы.

5 Движением сверху плотно вставьте направляющую пялец в держатель пялец на каретке.

Совместите штырьки на направляющей в пяльцах с выемками на держателе в каретке и протолкните направляющую до щелчка, чтобы зафиксировать пяльцы.

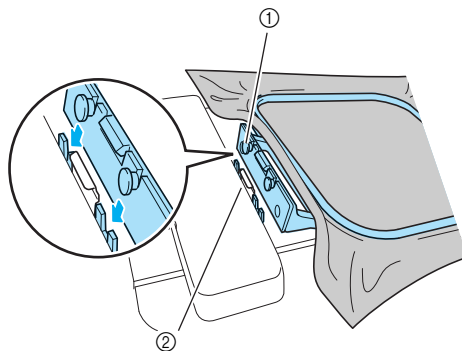

- ① Штырьки на направляющей в пяльцах
- ② Выемки держателя пялец на каретке

► Вышивальный модуль установлен.

! Примечание

● Убедитесь, что вставлены оба штырька. Если установлен только передний или только задний штырек, рисунок может быть вышит неправильно.

! ОСТОРОЖНО!

● Правильно установите пяльцы в держатель пялец. В противном случае лапка для вышивания может ударить по пяльцам, что может привести к повреждению.

Снятие пялец

Убедитесь, что машина полностью остановлена, и выполните приведенные ниже инструкции.

- 1** Поднимите рычаг прижимной лапки.

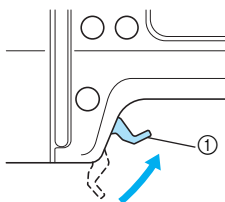

① Рычаг прижимной лапки

- 2** Нажмите  (Положение иглы) один или два раза, чтобы поднять иглу.

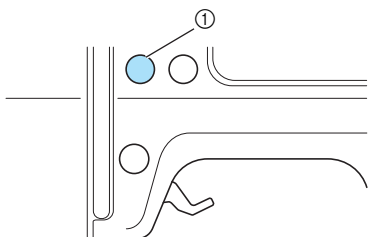

① Кнопка "Положение иглы"

- 3** Нажатием переведите влево элемент держателя пялец, как показано на рисунке ниже, и поднимите пяльцы.

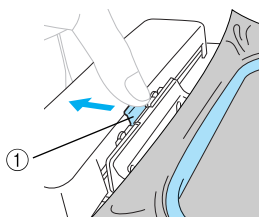

① Нажмите здесь, чтобы снять пяльцы.

- Пяльцы освобождаются от держателя пялец.

- 4** Проведите пальцы под прижимной лапкой, приподнимая рычаг прижимной лапки.

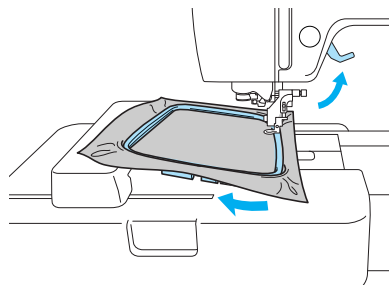

- 5** Снимите пяльцы.

ОСТОРОЖНО!

- Не прикасайтесь к кнопкам "Пуск/Стоп" и "Положение иглы". При случайном нажатии любой из этих кнопок машина придет в движение, что может привести к травмированию пальцев иглой или к поломке иглы.



ВЫШИВАНИЕ

В данном разделе описывается последовательность шагов при вышивании.

Выбор рисунков для вышивания	50
Вышивание	57
Редактирование и сохранение рисунков	63
Использование функции памяти	71

Выбор рисунков для вышивания

В данном разделе подробно описываются имеющиеся типы рисунков для вышивания и рассматривается процедура выбора этих рисунков.

Информация об авторских правах

Рисунки, сохраненные в памяти машины и на картах вышивания, предназначены только для частного использования. Любое публичное или коммерческое использование рисунков, защищенных авторским правом, является нарушением закона об авторских правах и категорически запрещается.

Типы рисунков для вышивания

Имеются рисунки для вышивания следующих типов:

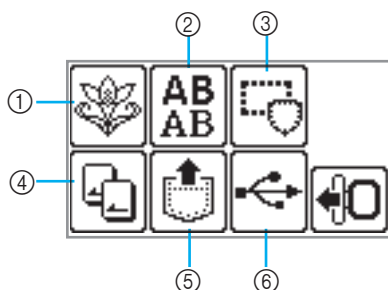

- ① **Рисунки для вышивания**
Всего имеется 70 рисунков для вышивания. Рисунки вышиваются с заменой верхней нити согласно инструкциям, выводимым на экран. Подробная информация содержится в разделе "Выбор рисунка для вышивания" (страница 54).
- ② **Буквенно-цифровые символы**
Есть 5 видов символов: заглавные буквы/строчные буквы/цифры/символы/латиница. Подробная информация содержится в разделе "Выбор буквенно-цифровых символов" (страница 53).
- ③ **Рамки для вышивания**
10 форм (например, окружности или квадраты) можно скомбинировать с 12 типами строчки. Подробная информация содержится в разделе "Выбор рамки для вышивания" (страница 55).

- ④ **Карта вышивания**
Нажмите здесь для выбора рисунков с карты вышивания. Подробная информация содержится в разделе "Использование карты вышивания" (страница 55).
- ⑤ **Рисунки, сохраненные в памяти машины**
Нажмите здесь для извлечения рисунков из памяти машины. Подробная информация содержится в разделе "Сохранение рисунков" (страница 76).
- ⑥ **Рисунки, извлеченные с флэш-накопителя USB (флэш-памяти USB)**
Возможно вышивание рисунков, извлеченных из памяти компьютера.







Примечание

- К USB-порту вышивальной машины можно подключать только флэш-накопитель USB (флэш-память USB).

Подробнее см. "Передача рисунков для вышивания с компьютера на машину" (страница 73).

Настройки для вышивания

□ Настройка дисплея во время вышивания

Нажмите  (кнопку "Настройки") и затем  (кнопку перехода на следующую страницу). Далее выберите соответствующий пункт нажатием  .

НАЗВ. ЦВЕТА: Стандартное название цвета

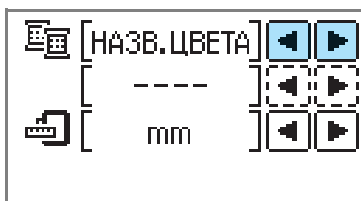

ВРЕМЯ: Время, требуемое для вышивания

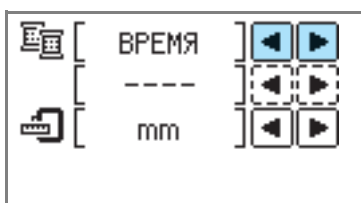

ЧИСЛО СТЕЖКОВ: Номер текущего стежка

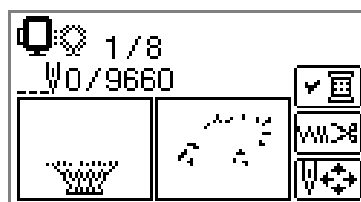

#123: Номер цвета нити

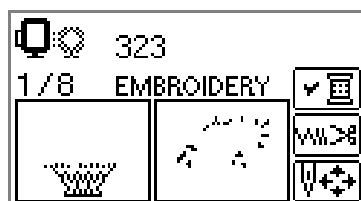
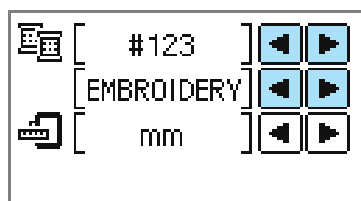

Выберите номера цветов нити среди представленного ниже набора (на рисунке выше показан пример выбора нити EMBROIDERY (ПОЛИЭСТЕР) #.)

- НИТЬ EMBROIDERY (ПОЛИЭСТЕР) #
- НИТЬ COUNTRY (ХЛОПОК) #
- НИТЬ MADEIRA POLY #
- НИТЬ MADEIRA RAYON #
- НИТЬ SULKY #
- НИТЬ ROBISON-ANTON POLY #

**ЕДИНИЦА ИЗМЕРЕНИЯ
ОТображаемых величин**
Возможен выбор отображаемых единиц измерения. [mm/inch]

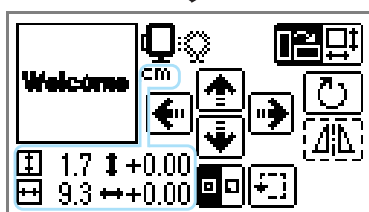

■ Кнопка ЖКД

Пример: Выбор буквенно-цифровых символов



vABC Выбрав конкретный рисунок, нажмите эту кнопку, а затем **▶**, для переключения отображения. При этом подтверждаются настройки вышивания (такие как заданная строка символов и цвет).



W>% Чтобы изменить настройки нити, нажмите эту кнопку.



W>% Чтобы выбрать или отменить запрограммированную обрезку нити, нажмите данную кнопку. Если задана запрограммированная обрезка нити, нить обрезается автоматически после выполнения закрепляющих стежков.

W...% Нажмите **+** или **-**, чтобы изменить плотность нити (только для символов и рамок для вышивания).

W<> Нажмите эту кнопку, чтобы настроить рисунок.



vABC Нажмите эту кнопку, если нужно изменить цвет каждого символа при вышивании текста. Поскольку машина останавливается после вышивания каждого символа, замена верхней нити выполняется по ходу вышивания. Снова нажмите эту кнопку для отмены многоцветного вышивания.



W<> Игла вышивает один цвет или один стежок (при постоянном нажатии от 9 до 30 стежков) за раз, после чего меняет позицию для начала вышивания. Этот режим используется, если заданный цвет нити не был вышит или машина была перезапущена после выключения питания во время выполнения операции.



- Назад на один цвет
- Вперед на один цвет
- Назад на один стежок
- Вперед на один стежок

• Подробнее см. в разделе "Повторное вышивание" (страница 68).



Можно проверить расположение рисунка в пальцах для вышивания, изменить размер и угол поворота. Подробная информация содержится в разделе "Корректировка расположения и размера" (страница 63).

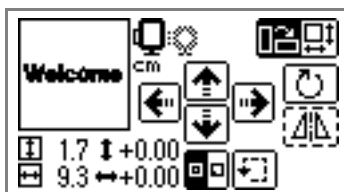

Напоминание

- Кнопки с пунктирной обводкой (например), не могут быть использованы.

Пример: Выбор рисунка для вышивания



Чтобы проверить очередность нитей многоцветного вышивания, нажмите данную кнопку. Нажмите , чтобы переключить дисплей.



Выбор буквенно-цифровых символов

Выберите символы для вышивания.



Напоминание

- Когда на дисплей выводится сообщение , ввод символов прекращается.
- Нельзя объединять символы, относящиеся к разным стилям (Sans Serif, Serif, контурные шрифты и т. д.).

1

Выберите буквенно-цифровые символы.

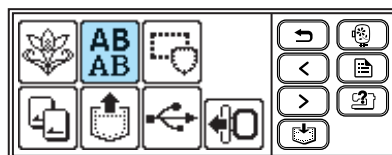

2

Выберите стиль символа.

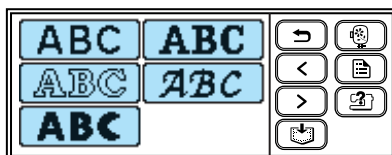

3

Введите символы.



Напоминание

- Если выбран неверный символ, нажмите .
- Чтобы ввести пробел, нажмите " _".

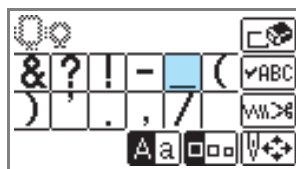

Пример: Come on

Переключение между строчными и заглавными буквами

Переключение между большим/средним/малым размерами

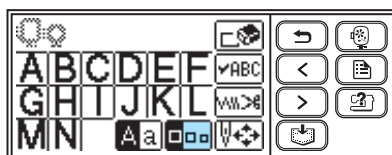

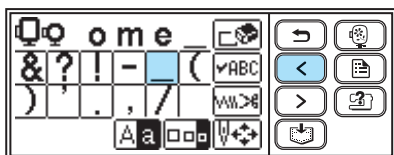
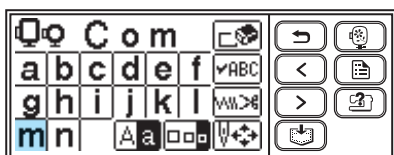
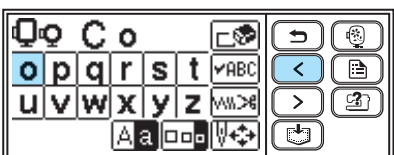
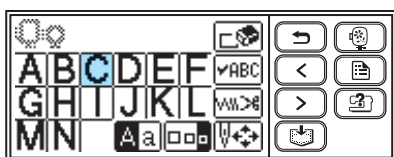

Напоминание

- Введенную комбинацию символов можно сохранять для последующего использования. Подробнее см. в разделе "Сохранение рисунков" (страница 76).

Выбор рисунка для вышивания

В памяти машины имеется 70 рисунков для вышивания – например, изображений цветов и животных.



70 Рисунков для вышивания



Напоминание

- Примеры готовых рисунков и список нитей для их вышивания см. в разделе краткого справочника "Таблицы цветов нитей для вышивок".

1

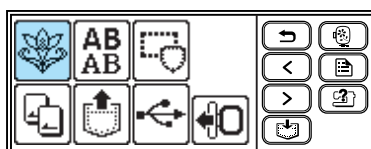

Нажмите .



▶ Откроется экран выбора рисунка.

2

Выберите рисунок.

Для переключения экрана используйте  (кнопку перехода на предыдущую страницу) и  (кнопку перехода на следующую страницу).

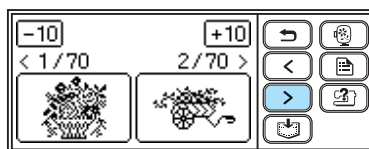

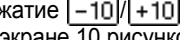
Нажатие  вызывает прокрутку на экране 10 рисунков в прямом/обратном порядке.

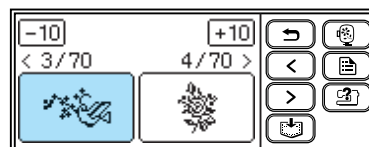
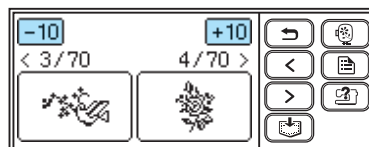

▶ Когда рисунок выбран, можно приступить к его вышиванию.



Выбор рамки для вышивания

10 форм (например, окружности или квадраты) можно скомбинировать с 12 типами строчки.



Напоминание

- Формы рамок и виды строчки см. в разделе краткого справочника "Рамки для вышивания".

1

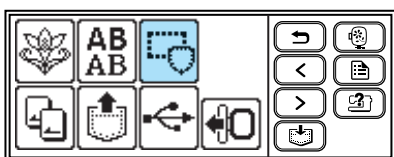

Нажмите  .



▶ Откроется экран выбора формы рамки.

2

Выберите форму рамки.

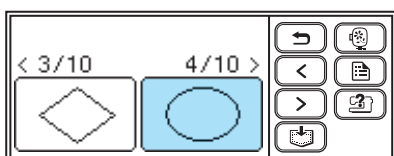
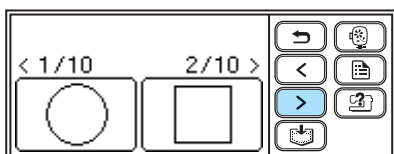

Переключите экран нажатием  (кнопки перехода на предыдущую страницу) или  (кнопки перехода на следующую страницу) и выберите один из 10 типов.



▶ Откроется экран выбора строчки.

3

Выберите строчку.

Переключите экран нажатием  (кнопки перехода на предыдущую страницу) или  (кнопки перехода на следующую страницу) и выберите одну из 12 строчек.

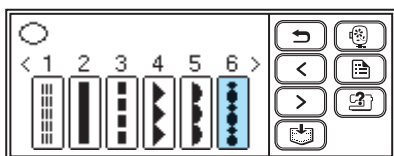

▶ Когда строчка выбрана, можно приступить к ее вышиванию.



Использование карты вышивания

Если используется карта вышивания, имеется возможность вышивать рисунки, отличающиеся от тех, что сохранены в машине. Имеются различные карты с разными узорами.



Примечание

- Прежде чем вставить или извлечь карту вышивания, необходимо отключить электропитание машины.
- Вставьте карту вышивания в слот для карты вышивания, соблюдая правильное направление.
- Не вставляйте в слот для карты вышивания посторонние предметы.
- Когда карты для вышивания не используются, храните их в специальных футлярах.
- Используйте только карты для вышивания, предназначенные для данной модели машины. Использование ненадлежащих карт может привести к сбоям в работе машины.
- Карты вышивания, приобретенные в других странах, могут быть не совместимы с данной машиной.

1

Выключите машину.

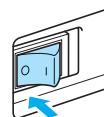

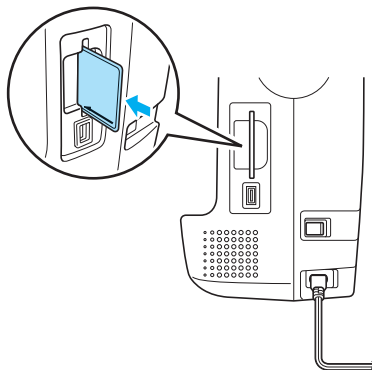

- 2** Вставьте карту вышивания в слот для карты, расположенный с правой стороны машины.

Поверните карту для вышивания маркировочной стрелкой к себе и вставьте карту в направлении стрелки.

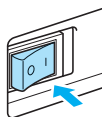

- 3** Включите машину.



- 4** Нажмите  на экране.

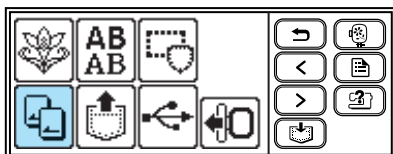

- ▶ Открывается данный экран выбора рисунков, записанных в память карты.

- 5** Выберите рисунок. Операция выполняется так же, как "Выбор рисунка для вышивания" (страница 54).



Вышивание

Завершив все приготовления, можно приступать к вышиванию. В данном разделе описаны шаги выполнения вышивания и аппликаций.

Получение красивой вышивки

Существует множество факторов, влияющих на создание красивой вышивки. Использование соответствующего стабилизатора (стр. 43) и надлежащее закрепление ткани в пяльцах (стр. 44) являются двумя наиболее важными факторами, которые были описаны ранее. Еще одним важным моментом является совместимость используемых иглы и нити. Ниже приводятся пояснения по нитям.

Нить	Верхняя нить	Используйте нити для вышивания, предназначенные для использования с этой машиной. Другие нити для вышивания могут не дать оптимальных результатов.
	Нижняя нить	Используйте нижнюю нить для вышивания, предназначенную для использования с этой машиной. Подробнее см. "Дополнительные аксессуары" (страница 9).



Напоминание

- Если используются нити, отличающиеся от указанных выше, вышивка может получиться неправильной.

**Шпульный колпачок.
Рекомендуется
использовать с нижней
нитью 90 wt.**



Вы приобрели машину со шпульным колпачком, который отрегулирован для нижней нити 90 wt. Винт натяжения на колпачке можно регулировать при необходимости (см. стр. 66).



Примечание

- Перед началом вышивания убедитесь, что на шпульке имеется количество нити, достаточное для работы. Если выполнять вышивание при отсутствии достаточного количества нити на шпульке, возможно запутывание нити.
- Следите за тем, чтобы в зоне перемещения пялец отсутствовали посторонние предметы. Пяльцы могут удариться о них, что приведет к полному искажению рисунка для вышивания.
- При вышивании на больших предметах одежды (особенно на жакетах и на других изделиях из тяжелой ткани) необходимо следить, чтобы ткань не свисала со стола. Иначе, не будет обеспечено свободное перемещение вышивального модуля и не удастся точно выполнить рисунок для вышивания.

Проверка рисунка перед вышиванием

Пяльцы перемещаются, чтобы указать позицию вышивания. Внимательно следите за пяльцами, чтобы рисунок был вышит на правильном месте.

- 1 После выбора рисунка вышивки нажмите .

▶ Отображается экран вышивания.



- 2 Нажмите .



▶ Откроется экран изменения расположения.

- 3 Нажмите .

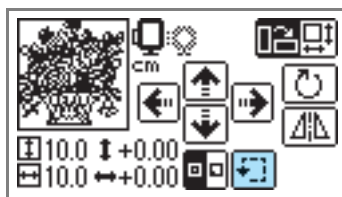

▶ Пяльцы перемещаются, чтобы указать всю область вышивания.

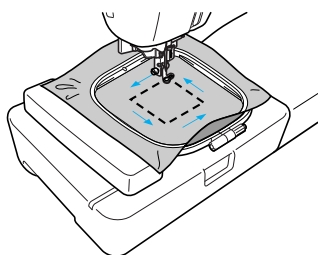

ОСТОРОЖНО!

- Убедитесь, что игла поднята во время перемещения пялец. Если игла будет опущена, она может сломаться и стать причиной травм.

Вышивание рисунка

Вышивание рисунков выполняется с заменой нити после вышивания каждого цвета.

1 Приготовьте нить с цветом, указанным на экране.



- ① Пяльцы, которые можно использовать для вышивания
- ② Номер текущего цвета/Общее число цветов в рисунке
- ③ Название текущего цвета
- ④ Элементы, вышиваемые текущим цветом
- ⑤ Элементы, вышиваемые следующим цветом

- Набор номеров цветов нитей, отображаемый для цветов нитей, можно изменить. Нажмите  (кнопку "Настройки") и измените настройки в экране настроек. Подробная информация содержится в разделе "Настройки для вышивания" (страница 51).

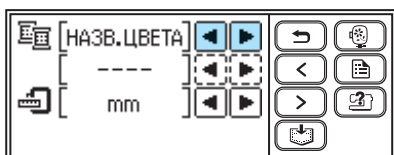

- Пример: Выбран номер нити для вышивания

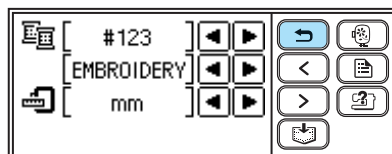

2 Установите вышивальную нить и заправьте нить в иглу.

- См. п. "Заправка верхней нити" (страница 38).

Примечание

- Прежде чем использовать нитевдеватель, убедитесь, что лапка для вышивания опущена.

3 Протяните нить через отверстие лапки для вышивания и слегка придержите нить левой рукой.

Нить должна немного провисать.

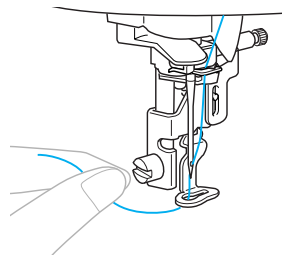

ОСТОРОЖНО!

- Если нить натянута слишком сильно, игла может сломаться или погнуться.
- Не допускайте контакта рук и посторонних предметов с кареткой во время вышивания. В противном случае рисунок может быть искажен.

4 Опустите рычаг прижимной лапки.

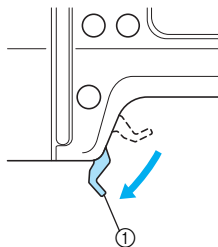

① Рычаг прижимной лапки

5 Нажмите  (кнопку "Пуск/Стоп").

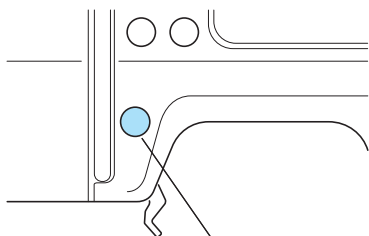

① Кнопка "Пуск/Стоп"



Примечание

- Следите за тем, чтобы в зоне перемещения пялец отсутствовали посторонние предметы. Пяльцы могут удариться о них, что приведет к полному искажению рисунка для вышивания.



ОСТОРОЖНО!

- Используйте пальцы, соответствующие размеру рисунка вышивки. В противном случае лапка для вышивания может ударить по пальцам, что может привести к травмам или к повреждению иглы.

6 Выполнив 5-6 стежков, нажмите  (кнопку "Пуск/Стоп") для остановки машины.

7 Ножницами обрежьте нить в начале строчки. Обрежьте нить на краю строчки.

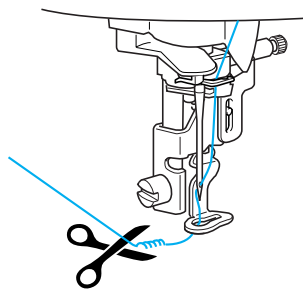

Примечание

- Если нить не будет обрезана в начале строчки, она может быть прошита при продолжении вышивания рисунка, что очень затруднит обработку нити после завершения вышивания рисунка. Обрежьте нить в самом начале строчки.

8 Снова нажмите  (кнопку "Пуск/Стоп").

- ▶ Вышивание заново запустится и остановится автоматически после выполнения закрепляющих стежков по завершении вышивания одного цвета. Если задана запрограммированная обрезка нити, нить обрезается автоматически после выполнения закрепляющих стежков. В этом случае перейдите к шагу .

9 Однократно нажмите  (кнопку обрезки нити).

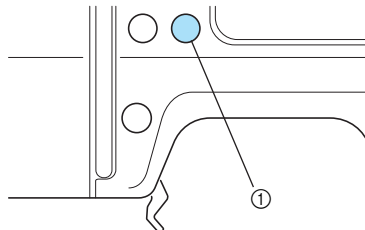

① Кнопка обрезки нити

- ▶ Игла поднимается, и нити обрезаются.

10 Поднимите рычаг прижимной лапки.

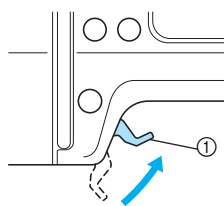

① Рычаг прижимной лапки



Напоминание

- Если не поднята лапка для вышивания, невозможна замена верхней нити.

11 Извлеките верхнюю нить.



Примечание

- Прежде чем извлечь верхнюю нить, убедитесь, что рычаг прижимной лапки поднят. Если извлекать верхнюю нить при опущенной лапке для вышивания, это может вызвать сбой в работе.

12 Установите вышивальную нить для следующего цвета и выполните шаги **е** - **в**.

- ▶ Когда завершается вышивание последнего цвета, на экране появляется сообщение "Шитье закончено". Нажмите **OK**, и на дисплее восстановится начальный экран.

13 Обрежьте излишек нити.



Напоминание

- О настройке запрограммированной обрезке нити см. в разделе "Настройки для вышивания" (страница 52).

Пришивание аппликаций

Подготовьте основную ткань и ткань для аппликации. Нажмите (кнопка "Настройки"), и выберите на экране выбора цвета нити **НАЗВАНИЕ ЦВЕТА**, чтобы на экране отображались сообщения "МАТЕРИАЛ АППЛИКАЦИИ", "РАСПОЛОЖЕНИЕ АППЛИКАЦИИ" и "АППЛИКАЦИЯ".

1 Выберите рисунок аппликации.

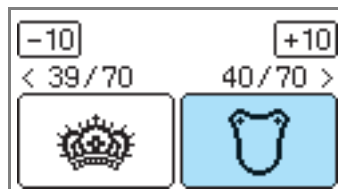

- ▶ На экране появится сообщение "МАТЕРИАЛ АППЛИКАЦИИ".

2 С помощью утюга прикрепите стабилизирующий материал к изнаночной стороне ткани аппликации и закрепите ее в пальцах.



3 Опустите рычаг прижимной лапки и нажмите **↑** (кнопку "Пуск/Стоп").

- ▶ Прошивается линия, по которой будет вырезаться аппликация, и машина останавливается.

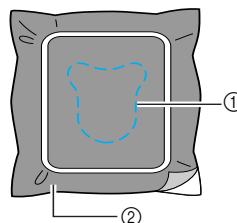

- ① Линия отреза
- ② Материал аппликации

- ▶ На экране появится сообщение "РАСПОЛОЖЕНИЕ АППЛИКАЦИИ".



- 4** Извлеките ткань из пялец и вырежьте аппликацию вдоль линии отреза. Аккуратно вырежьте аппликацию вдоль строчки и затем удалите нить.

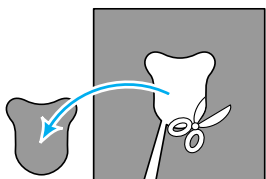

- Если вырезать не по строчке, аппликация будет выглядеть неопрятно.

- 5** Закрепите основную ткань в пяльцах.

- 6** Заправьте нить для аппликации.

- 7** Опустите рычаг прижимной лапки и нажмите  (Кнопка "Пуск/Стоп").



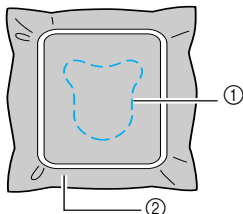

- ▶ Машина строчкой прошивает расположение аппликации и затем останавливается. На дисплее появится сообщение "АППЛИКАЦИЯ".

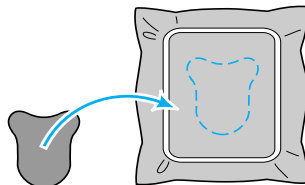

- ① Положение аппликации
② Основная ткань

- 8** Нанесите тонкий слой специального клея или аэрозоля на изнаночную сторону вырезанной аппликации и приклейте ее в позиции для аппликации.



- 9** Опустите рычаг прижимной лапки и нажмите  (Кнопка "Пуск/Стоп").



- ▶ Машина прошивает строчку по контуру аппликации и затем останавливается.

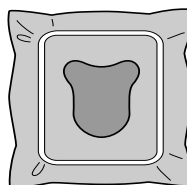

Напоминание

- При появлении на экране сообщений "МАТЕРИАЛ АППЛИКАЦИИ", "РАСПОЛОЖЕНИЕ АППЛИКАЦИИ" и "АППЛИКАЦИЯ" конкретный цвет нити не отображается. Используйте цвет нити, соответствующий материалу аппликации.

- 10** Следуйте инструкциям на экране и меняйте цвета нитей во время вышивания.

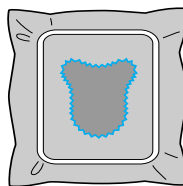

Редактирование и сохранение рисунков

В данном разделе описывается, как редактировать, изменять, перемещать и сохранять рисунки.

Корректировка расположения и размера

Обычно рисунок располагается в центре пялец. Перед началом вышивания можно проверить компоновку рисунка, изменить расположение и размер.



Напоминание

- Кнопки с пунктирной обводкой (например), не могут быть использованы.

1 После выбора рисунка вышивки нажмите .

- ▶ На дисплее откроется экран вышивания.



2 Нажмите .



- ▶ Откроется экран компоновки.

3 Проверьте и скорректируйте компоновку.

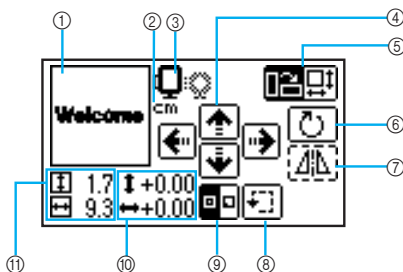

- 1 Расположение рисунка в пяльцах
- 2 Единица измерения отображаемых величин (см/дюйм)
- 3 Доступные пяльцы
- 4 Кнопки изменения положения рисунка
- 5 Кнопка изменения размера/кнопка изменения компоновки
- 6 Кнопка вращения рисунка
- 7 Кнопка горизонтального зеркального отображения
- 8 Тестовая кнопка
- 9 Кнопка начальной точки
- 10 Расстояние от центра
- 11 Размер вышивки



Размер пялец

Отображается размер пялец, которые могут быть использованы. Если значок малых пялец затеняется на экране серым цветом, малые пяльцы не могут быть использованы. Эти значки мигают в том случае, если были изменены размеры рисунка, изменено положение рисунка или изменен рекомендуемый размер пялец.

! ОСТОРОЖНО!

- Используйте пяльцы, соответствующие размеру рисунка вышивки. В противном случае прижимная лапка может задеть пяльцы и вызвать поломку иглы, что может привести к травме.



Кнопка изменения размера

Увеличивает/уменьшает размер рисунка. Нажмите , чтобы вернуться к предыдущему экрану.

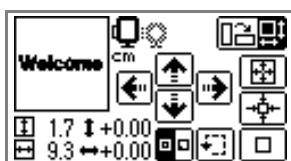

Уменьшает размер



Возвращает исходный размер. Если рисунок был перемещен с помощью кнопок изменения положения, он возвращается на исходную позицию.



Увеличивает размер



Кнопки изменения расположения вышивки

Перемещает положение вышивки вверх, вниз, влево и вправо.



Напоминание

- Если изменить размер рисунка или развернуть его после перемещения, вышивка вернется на свою исходную позицию. Используйте кнопки перемещения вышивки после изменения размера или разворота рисунка.
- Отредактированные или откорректированные рисунки для вышивания можно сохранить в памяти машины. Подробнее см. в разделе "Сохранение рисунков" (страница 76).



Кнопка изменения компоновки

Нажмите данную кнопку, чтобы перейти к экрану вращения рисунка.



Кнопка вращения рисунка

Одним нажатием можно поворачивать рисунок на 1, 10 или 90 градусов.

Нажмите  (кнопку "Назад"), чтобы вернуться на предыдущий экран.

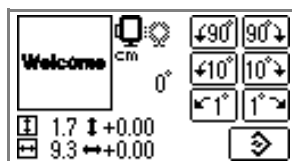

Поворачивает рисунок на 90 градусов влево



Поворачивает рисунок на 90 градусов вправо



Поворачивает рисунок на 10 градусов влево



Поворачивает рисунок на 10 градусов вправо



Поворачивает рисунок на 1 градус влево



Поворачивает рисунок на 1 градус вправо



Возвращает рисунок на его исходную позицию



Напоминание

- Если размер рисунка превышает 10 см x 10 см, в некоторых случаях поворот рисунка невозможен.



Кнопка горизонтального зеркального отображения

Зеркальное отображение рисунка относительно вертикальной оси (влево и вправо).



Напоминание

- Зеркальное отображение рисунков возможно только для обычных рисунков и рамок для вышивания.



Кнопка начальной точки

Переключает начальную точку вышивания между центром и нижней левой частью дизайна.

- Нажмите  (кнопку "Назад"), чтобы вернуться на предыдущий экран.



Тестовая кнопка

Перемещает пальцы для проверки расположения рисунка.

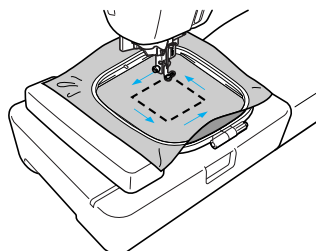





ОСТОРОЖНО!

- Во время перемещения пялец не опускайте иглу. В этом случае игла может погнуться или сломаться.
- При корректировке рисунка проверьте отображение имеющихся пялец и используйте подходящие пяльцы. При использовании пялец, отличающихся от тех, которые отображаются в качестве разрешенных для использования, лапка для вышивания может ударить по пяльцам в процессе вышивания, что может привести к травме.

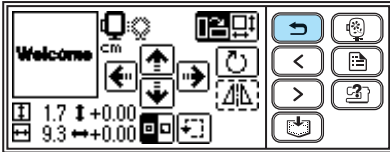
- 4 Нажмите  (кнопку "Назад"), чтобы вернуться на предыдущий экран.



Напоминание

- При выключении машины настройки компоновки рисунка возвращаются к исходным.
- Размер рисунка и расстояние от центра можно в любой момент проверить нажатием  после начала вышивания.
- Отредактированные или откорректированные рисунки для вышивания можно сохранить в памяти машины. Подробнее см. в разделе "Сохранение рисунков" (страница 76).

Регулировка натяжения верхней нити

Очень трудно распарывать вышивку, если натяжение нити было неправильным. Чтобы не испортить материал для вышивки, используйте небольшой кусочек такого же материала для проверки настроек натяжения нити и др.

Натяжение верхней нити можно изменить с помощью регулятора натяжения нити. При выполнении машинной вышивки регулятор натяжения нити должен показывать значение примерно от 2 до 6.

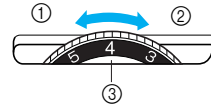

- ① Ослабить (уменьшить натяжение нити)
- ② Усилить (увеличить натяжение нити)
- ③ Регулятор натяжения верхней нити



Напоминание

- Если стежки выглядят ослабленными, увеличьте натяжение на один шаг и перейдите строчку.

Правильное натяжение нити

Натяжение нити считается правильным, если верхняя нить едва заметна на изнаночной стороне ткани.



- ① Лицевая сторона ткани
- ② Изнаночная сторона ткани

Слишком сильное натяжение верхней нити

В этом случае нижняя нить заметна на лицевой стороне материала. Если это происходит - ослабьте натяжение верхней нити.



- ① Лицевая сторона ткани
- ② Изнаночная сторона ткани

Слишком слабое натяжение верхней нити

Верхняя нить провисает. Если это происходит - увеличьте натяжение верхней нити.



- ① Лицевая сторона ткани
- ② Изнаночная сторона ткани



Примечание

- Если неправильно заправлена верхняя нить или неправильно установлена шпулька, настройка правильного натяжения нити невозможна. Если не удастся установить правильное натяжение нити, заново заправьте верхнюю нить и правильно установите шпульку.
- Если регулятор установлен на слишком низкое натяжение, машина остановит шитье строчек во время вышивания. Это не означает, что машина неисправна. Чтобы продолжить вышивание, достаточно немного увеличить натяжение.

Регулировка натяжения нижней нити

Шпульный колпачок, установленный на данную машину, можно отрегулировать, когда требуется изменить натяжение нижней нити под вышивку. Чтобы отрегулировать натяжение посредством шпульного колпачка, небольшой плоской отверткой поверните винт с прямым шлицем (-).

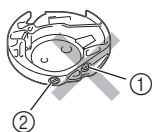

- ① Не закручивайте винт с крестовым шлицем (+).
- ② Отрегулируйте при помощи отвертки (малой).

Правильное натяжение нити

Натяжение нити считается правильным, если верхняя нить едва заметна на изнаночной стороне ткани.



- ① Лицевая сторона ткани
- ② Изнаночная сторона ткани

Слишком сильное натяжение нижней нити

Видно, что верхняя нить на лицевой стороне приподнята или петлится, а нижняя нить на изнаночной стороне не видна.



- ① Лицевая сторона ткани
- ② Изнаночная сторона ткани

В этом случае поверните винт с прямым шлицем (-) против часовой стрелки примерно на 30–45 градусов, чтобы уменьшить натяжение нижней нити. Будьте осторожны, не ослабьте винт слишком сильно!

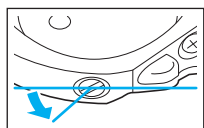

Слишком слабое натяжение нижней нити

Нижняя нить немного видна на лицевой стороне ткани.



- ① Лицевая сторона ткани
- ② Изнаночная сторона ткани

В этом случае поверните винт с прямым шлицем (-) по часовой стрелке примерно на 30–45 градусов, чтобы увеличить натяжение нижней нити. Будьте осторожны, не затягивайте винт слишком сильно!

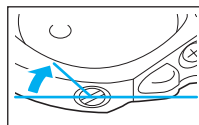

ОСТОРОЖНО!

- Перед регулировкой с помощью шпульного колпачка необходимо убедиться, что шпулька извлечена из шпульного колпачка.
- НЕ МЕНЯЙТЕ затяжку винта с крестовым шлицем (+) на шпульном колпачке, поскольку это может привести к повреждению шпульного колпачка, после чего он становится не пригодным к использованию.
- Если винт с прямым шлицем (-) проворачивается с трудом, не прилагайте усилия. Слишком сильная затяжка винта или слишком большое усилие в любом направлении вращения может привести к повреждению шпульного колпачка. В случае повреждения шпульный колпачок, возможно, не сможет обеспечивать надлежащее натяжение нити.



Соединение символьных рисунков

Если текст вышивки слишком длинный и не помещается в пальцах, выполните указанные ниже действия.

Пример: Стыковка "ABC" с "DEF"

- 1 Введите "ABC" и нажмите .



- 2 Нажмите , чтобы выключить запрограммированную обрезку нити (.



- 3 Нажмите  (кнопку "Назад").



- 4 Нажмите .



- 5 Нажмите .



- 6 Нажмите , чтобы переключиться на .

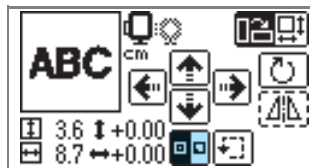

- ▶ Начальная точка вышивания устанавливается в нижнюю левую часть дизайна.

- 7 Опустите прижимную лапку для вышивания и затем нажмите  (кнопку "Пуск/Стоп"), чтобы начать вышивание.

- 8 Закончив вышивание, обрежьте нить, оставив конец нити длиннее, чем обычно. Затем заново закрепите ткань в пальцах таким образом, чтобы продолжить вышивание "DEF".

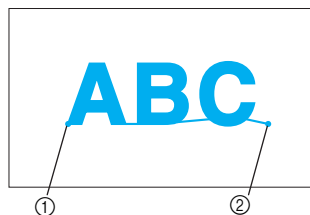

- ① Начальная позиция вышивания
② Конечная позиция вышивания

- 9 Введите "DEF" и нажмите .



- 10 Нажмите .



- 11 Нажмите , чтобы переключиться на .

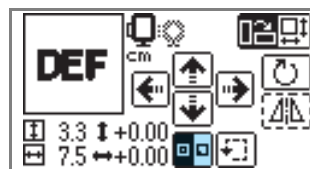

- ▶ Начальная точка вышивания устанавливается в нижнюю левую часть дизайна.

- 12 Используйте  (кнопки изменения расположения), чтобы переместить иглу на конечную позицию вышивания "ABC".

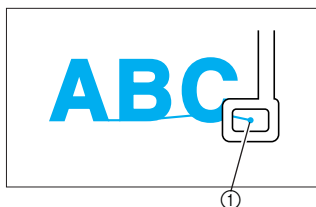

① Конечная позиция вышивания

- 13 Опустите прижимную лапку для вышивания и затем нажмите  (кнопку "Пуск/Стоп"), чтобы выполнить вышивание "DEF".



- 14 Закончив вышивание, обрежьте нить.

Повторное вышивание

Если при вышивании использовалась верхняя нить неправильного цвета, рисунок можно вышить повторно правильным цветом.



- 1 Чтобы остановить машину, нажмите  (кнопку "Пуск/Стоп").

- 2 Нажмите .



- 3 Нажмите .



- 4 Нажмите  (назад на один цвет), чтобы вернуться к началу вышивания ошибочного цвета. Повторно нажмите , чтобы перейти к предыдущему цвету.



- 5 Выберите правильный цвет для верхней нити.

- 6 Нажмите  (кнопку "Пуск/Стоп"), чтобы продолжить вышивание по рисунку.

Нить заканчивается во время вышивания дизайна

Если верхняя нить или нижняя нить заканчивается в процессе вышивания, машина останавливается. Верните иглу примерно на 10 стежков назад и возобновите вышивание.



Напоминание

- Если заканчивается нижняя нить, обрежьте нити и снимите пальцы перед заменой шпульки.

1 Установите верхнюю нить или нижнюю нить.

2 Нажмите .





Напоминание

- Если не отображается номер текущего стежка, откройте окно отображения номера текущего стежка. Подробнее см. в разделе "Остановка во время вышивания" (страница 69).

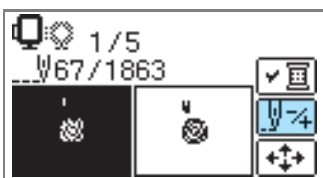
3 Нажмите .



4 Нажмите  (назад на один стежок), чтобы вернуть иглу назад примерно на 10 стежков. При нажатии кнопки  (вперед на один стежок) игла перемещается вперед на один стежок.



5 Возобновите вышивание.



Остановка во время вышивания

Если вышивание остановлено до его окончания, перед выключением машины запомните номер текущего стежка и расположение вышивки.







Напоминание

- После выключения питания восстанавливается исходный размер и исходное расположение вышивки. Если положение вышивки изменялось пользователем, необходимо заново настроить это положение.

1 Чтобы остановить машину, нажмите  (кнопку "Пуск/Стоп").

2 Запомните и запишите номер текущего стежка, отображаемого на экране.



Если номер текущего стежка не отображается, нажмите  (кнопку "Настройки") и далее используйте  , чтобы открыть следующий экран. Нажмите , чтобы вернуться к предыдущему экрану.

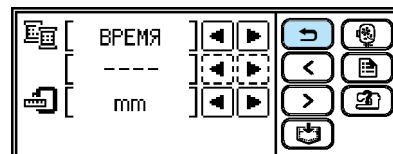
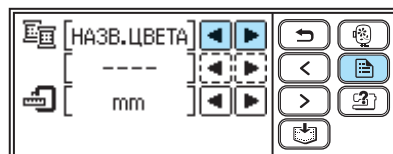

3 Нажмите  (кнопку выбора режима вышивания).



▶ На дисплее появится подтверждающее сообщение.

4 Нажмите **OK**.

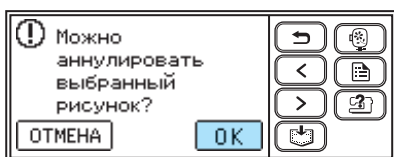

▶ Выбранный рисунок удаляется, и отображается экран выбора типа рисунка для вышивания.

5 Выключите машину.

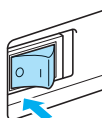

Примечание

- Перед перемещением машины всегда снимайте вышивальный модуль.

6 Включите машину и выберите рисунок.



Напоминание

- Если перед выключением машины были изменены размер и/или расположение вышивки, необходимо перед перезапуском вышивания внести соответствующие изменения в настройки. Подробнее см. в п. "Корректировка расположения и размера" (страница 63).

7 Нажмите **↔**.



8 Нажмите **↔**.

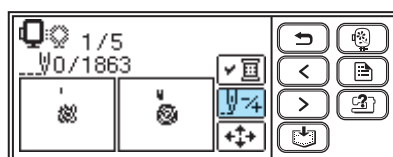

9 Нажмите **↔+** (вперед на один цвет), чтобы переместиться к началу вышивания нужного цвета.



10 Нажмите **↔+** (вперед на один стежок) для увеличения количества стежков.

При повторном нажатии **↔+** осуществляется последовательный переход вперед на 1 → 9 → 30 стежков.



Переместитесь вперед до достижения числа стежков, которое будет примерно на 10 стежков меньше показания, полученного в пункте 2.



11 Возобновите вышивание.

Использование функции памяти

Меры предосторожности при работе с данными вышивания

При использовании данных вышивания, отличных от созданных и сохраненных в данной машине, соблюдайте указанные ниже меры предосторожности.

ОСТОРОЖНО!

- При использовании данных вышивания, отличных от оригинальных рисунков, может произойти обрыв нити или сломаться игла, особенно если вышивание выполняется с высокой плотностью стежков или с выполнением трех и более перекрывающихся стежков. В этом случае с помощью одной из наших программ для создания вышивки отредактируйте данные вышивания.

■ Типы данных вышивания, которые можно использовать

- На данной машине можно использовать только файлы с расширением .pes и .dst. Использование данных, отличных от тех, которые сохранены с помощью наших программ создания вышивки или наших машин, может привести к сбою в работе вышивальной машины.

■ Типы USB-носителей, которые можно использовать

Данные вышивания могут быть извлечены с флэш-накопителя USB (флэш-памяти USB) любого размера.



Примечание

- Только флэш-накопитель USB (флэш-память USB) можно быть подсоединен к USB-порту данной машины.
- Некоторые USB-носители могут быть несовместимы с этой машиной. Для получения дополнительной информации посетите наш веб-сайт.
- Если используется USB-носитель с индикатором состояния, после подключения носителя к компьютеру или вышивальной машине индикатор состояния начнет мигать; распознавание носителя компьютером или машиной может занять примерно 5–6 секунд. (Время зависит от USB-носителя.)
- Для получения дополнительной информации см. инструкцию по эксплуатации, входящую в комплект приобретенного USB-носителя.



Напоминание

- В именах файлов можно использовать буквы и цифры. Кроме того, если имя файла содержит не более 8 символов, на экране будет отображаться все имя файла. Если имя файла содержит более 8 знаков, на экране в качестве имени файла будут отображаться только первые 6 знаков имени со знаком "~" и номером. Это относится только к папкам и файлам данных вышивания в формате .dst.

■ Меры предосторожности при создании и сохранении данных на компьютере

- Если имя файла вышивания не удается идентифицировать (например, из-за наличия в нем специальных символов), файл не отображается. В этом случае измените имя файла. Рекомендуется использовать в именах файлов только 26 букв английского алфавита (заглавные и строчные), цифры от 0 до 9, знаки "-", и "_".
- Файлы с расширением .pes, в которых превышаются установленные ограничения на количество стежков, количество цветов и количество комбинированных рисунков, не отображаются на дисплее. Используйте одну из наших программ создания вышивки, чтобы отредактировать рисунок для вышивания в соответствии с требуемыми спецификациями.
- Машина способна распознавать данные вышивания даже в том случае, если вышивальный модуль не установлен.

- Сохраняйте файлы вышивания в корневой папке или внутри папок USB-носителя. Машина не может извлекать файлы вышивания, если они сохранены в подпапке. Сохраняйте файлы вышивания на USB-носителе, следуя приведенной ниже схеме.

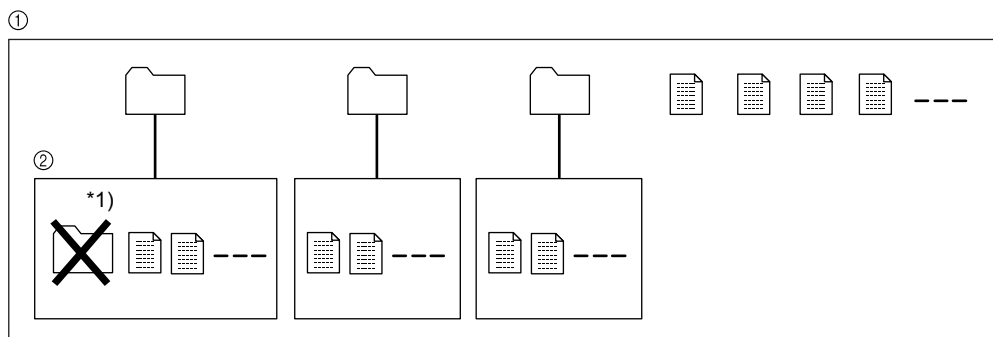

- ① Корневая папка USB-носителя
- ② Подпапка

 : Папка

 : Файл данных вышивания

*1) Не создавайте папку в подпапке.

- Максимальное количество файлов вышивания и папок, которые можно сохранить на USB-носителе, составляет 200. Например, можно сохранить 5 папок и 195 файлов вышивания на USB-носителе. Если вы сохранили более 200 файлов, включая папки, то рисунки для вышивания нельзя будет передать на машину, т.к. она не сможет распознать содержимое USB-носителя. В этом случае уменьшите количество файлов (включая папки), сохраненных на USB-носителе.
- Кроме того, если рисунки для вышивания содержат слишком много цветов (это число может варьироваться в пределах самих рисунков), могут возникнуть трудности при передаче рисунков на машину, даже если на USB-носителе меньше, чем 200 файлов (включая папки). В этом случае также придется уменьшить количество файлов (включая папки) на USB-носителе.

■ Данные вышивания Tajima (.dst)

- При импортировании файла с расширением .dst, единственным способом просмотреть рисунок будет выбор рисунка (имя файла). Затем нажмите , чтобы рисунок появился на экране.

Передача рисунков для вышивания с компьютера на машину

Рисунки для вышивания могут быть переданы с компьютера на машину с помощью USB-носителя.

Следуйте приведенной ниже процедуре.

- 1** Подготовьте данные вышивания на компьютере, соблюдая меры предосторожности "Меры предосторожности при работе с данными вышивания" (страница 71 - 72).



Примечание

- Убедитесь, чтобы прочитали все меры предосторожности "Меры предосторожности при работе с данными вышивания" (страница 71 - 72) и соблюдаете их. Иначе файлы рисунков могут быть неправильно переданы.

- 2** Вставьте USB-носитель в USB-порт компьютера.

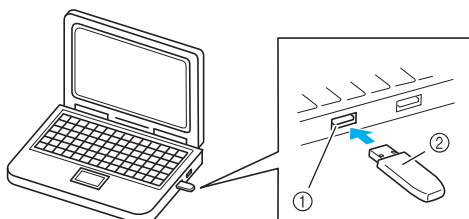

- ① USB-порт компьютера
- ② USB-носитель

- 3** В папке "Мой компьютер" появится значок "Съемный диск".



- 4** Скопируйте данные вышивания (папки и/или файлы рисунков).

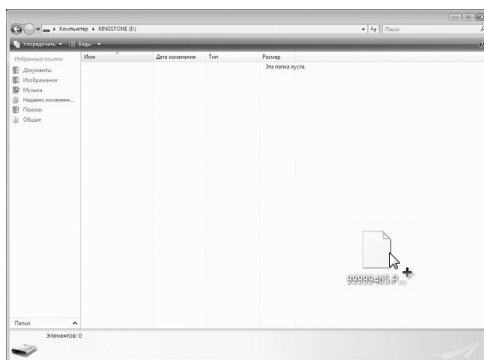

- 5** Безопасно извлеките USB-носитель из USB-порта компьютера.

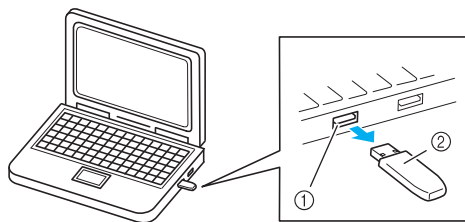

- ① USB-порт компьютера
- ② USB-носитель

6 Вставьте USB-носитель в USB-порт машины.

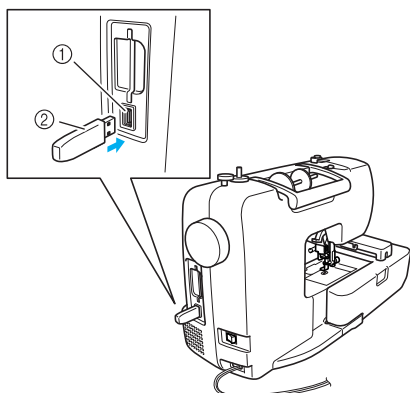

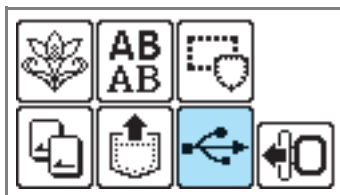

- ① USB-порт (для USB флэш-накопителя (флэш-памяти USB))
- ② USB-носитель

7 Нажмите .



- ▶ Отображаются папки и/или файлы вышивания.

 **Напоминание**

- Сначала отображаются наименования папок в виде  в алфавитном порядке, затем файлы с расширением .pes, а затем файлы с расширением .dst в виде  в алфавитном порядке.

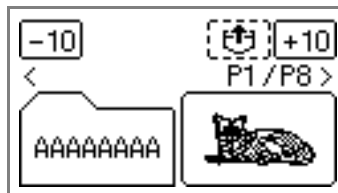

- Для файлов с расширением .pes отображаются эскизы рисунков, а для файлов с расширением .dst отображается имя, формат и размер файла.



 **Примечание**

- Если на дисплее появляется сообщение  , то USB-носитель содержит более 200 рисунков (включая папки) или рисунки для вышивания содержат слишком много цветов (хотя рисунков может быть меньше 200).

В этом случае отсоедините USB-носитель от машины, снова подключите его к компьютеру, а затем удалите с него несколько рисунков.



Закройте сообщение об ошибке на машине, а затем снова повторите процедуру, начиная с шага **6**.

8 Выберите папку или рисунок, который нужно извлечь.

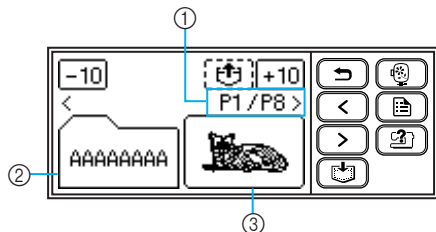
Переключайте экраны, используя  (кнопку перехода на предыдущую страницу) и  (кнопку перехода на следующую страницу).



- ① Номер текущей отображаемой страницы из общего числа страниц
- ② Папка (имя папки)
- ③ Файл рисунка (эскиз или имя файла)

- При нажатии  /  отображаются следующие или предыдущие 10 элементов, будь то папки и/или рисунки.

■ При выборе папки



- ▶ Отображаются файлы рисунков в папке. Перейдите к шагу 9.

■ При выборе рисунка

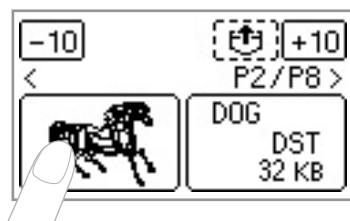

- ▶ Рисунок отображается в инвертированном виде. Перейдите к шагу 10.

9 Выберите рисунок, который нужно извлечь.



- ① Имя папки (Отображается до 6 символов, только когда папка выбрана.)

- Для возврата в корневую папку, нажмите .

10 Нажмите .



*1) Вид дисплея отличается в зависимости от операции в шаге 8.

- ▶ Сохраненный рисунок извлечен.
- ▶ На дисплее появляется экран вышивания, и можно приступить к вышиванию извлеченного рисунка.

11 Выполните необходимые изменения рисунка и приступайте к вышиванию.



Сохранение рисунков

Измененные пользователем рисунки вышивания и буквы алфавита могут быть сохранены в памяти вышивальной машины.

Так как сохраненные рисунки не стираются при выключении машины, их всегда можно извлечь и использовать для вышивания. Это удобно для хранения текстовых рисунков вышивания и т. п. В памяти можно сохранить до 12 рисунков или 512 кбайт данных.

■ Сохранение рисунка

- 1 После выбора рисунка, который необходимо сохранить, нажмите  (кнопку памяти).

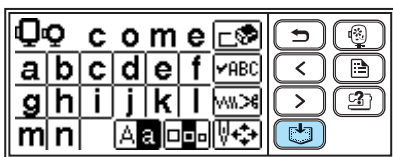

- ▶ Пока рисунок записывается, на экране отображается . По окончании сохранения рисунка заново открывается начальный экран.



Примечание

- Не выключайте вышивальную машину во время сохранения рисунка, в противном случае данные рисунка могут быть потеряны.

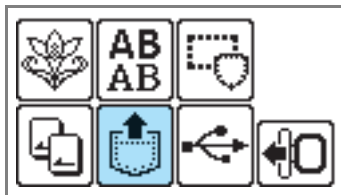

■ Извлечение рисунка

- 1 Нажмите  (кнопку извлечения).



- ▶ Сохраненные рисунки отображаются на экране.

- 2 Выберите рисунок, который нужно извлечь.

Переключайте экраны, используя  (кнопку перехода на предыдущую страницу) и  (кнопку перехода на следующую страницу).

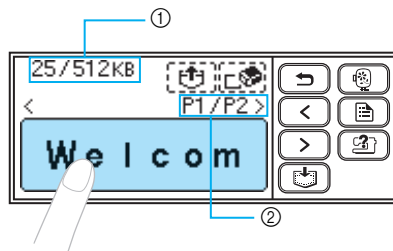

- 1 Использованный объем памяти/Общий объем памяти
- 2 Номер текущей отображаемой страницы из общего числа страниц

- ▶ Выбранный рисунок отображается в инвертированном виде.

- 3 Нажмите . Чтобы удалить сохраненный рисунок, нажмите .



- ▶ Сохраненный рисунок извлечен.
- ▶ На дисплее появляется экран вышивания, можно приступить к вышиванию извлеченного рисунка.





ПРИЛОЖЕНИЕ

В данной главе описываются различные процедуры технического обслуживания и поиска неисправностей.

Уход и техническое обслуживание.....	78
Установка лапки для вышивания	80
Поиск и устранение неисправностей	82
Обновление программного обеспечения машины с использованием USB-носителя	90
Алфавитный указатель	91

Уход и техническое обслуживание

Далее описываются простые операции по техническому обслуживанию машины.

Ограничения по смазке

Во избежание повреждений машины пользователь не должен выполнять смазку самостоятельно. При производстве данная машина была смазана достаточным количеством масла, обеспечивающим правильное функционирование, что исключает необходимость периодической смазки.

Если возникают проблемы, например, трудности при повороте маховика или необычный шум, немедленно прекратите использование машины и обратитесь к авторизованному дилеру или в ближайший авторизованный сервисный центр.

Меры предосторожности при хранении машины

Не следует хранить машину в каком-либо из мест, описанных ниже, в противном случае это может привести к повреждению машины, например, ржавчине, вызванной конденсацией.

- Подверженных воздействию высоких температур
- Подверженных воздействию очень низких температур
- Подверженных воздействию резких перепадов температур
- Подверженных воздействию повышенной влажности или пара
- Рядом с открытым огнем, обогревателем или кондиционером
- На улице или в местах, подверженных воздействию прямых солнечных лучей
- В пыльных помещениях или помещениях с высоким содержанием масел в воздухе



Примечание

- Чтобы продлить срок службы машины, периодически включайте ее и используйте. Хранение машины в течение длительного периода времени без использования может снизить ее характеристики.

Наружная очистка машины

Если наружные поверхности машины загрязнены, слегка смочите чистую ткань нейтральным моющим средством, выжмите ее и протрите поверхность машины. После очистки протрите машину влажной тканью и затем вытрите ее сухой тканью.



ОСТОРОЖНО!

- **Перед очисткой машины выньте вилку кабеля питания из розетки. В противном случае возможно поражение электрическим током.**

Очистка челночного устройства

Качество вышивания может ухудшиться, если в шпульном колпачке накапливается пыль. Поэтому необходимо периодически прочищать шпульный колпачок.

- 1 Выключите машину.

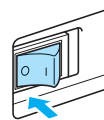

- 2 Извлеките кабель питания из гнезда, расположенного с правой стороны машины.



ОСТОРОЖНО!

- **Перед очисткой машины выньте вилку кабеля питания из розетки. В противном случае возможно поражение электрическим током.**

- 3 Снимите вышивальный модуль.

- 4 Ослабьте затяжку винта иглодержателя и снимите иглу (страница 28).

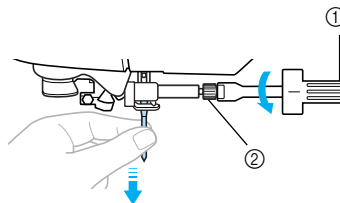

- 1 Отвертка
- 2 Винт иглодержателя

- 5 Возьмите руками с обеих сторон крышку игольной пластины и снимите ее, сдвинув на себя.

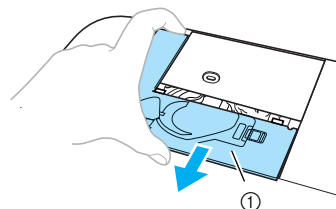

- 1 Крышка игольной пластины
- ▶ Крышка игольной пластины снята.

- 6** Снимите шпульный колпачок. Возьмите рукой шпульный колпачок и потяните его наружу.

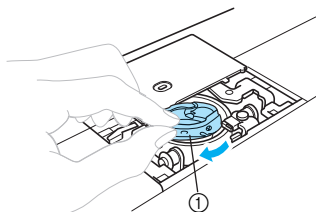

① Шпульный колпачок

- 7** Используя щетку для очистки или пылесос, удалите ворс и пыль из челнока, датчика натяжения нити и из окружающих их поверхностей.

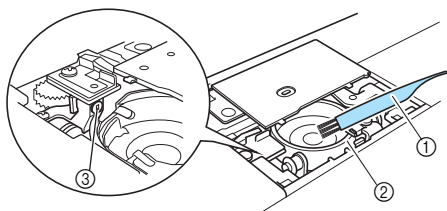

① Щетка для чистки
② Челнок
③ Датчик натяжения нижней нити



Примечание

- Не смазывайте маслом шпульный колпачок.
- Если ворс или пыль скапливаются на датчике натяжения нижней нити, возможно нарушение работы датчика.

- 8** Вставьте шпульный колпачок так, чтобы метка Δ на колпачке совпала с меткой \circ на челноке.

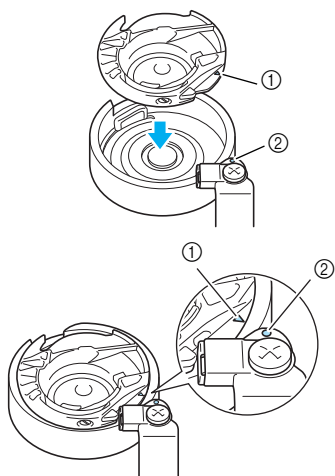

- Выровняйте метки Δ и \circ .

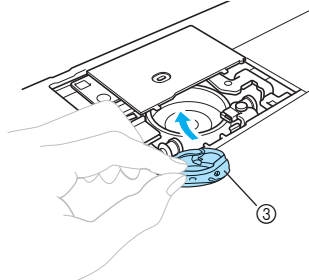

① Метка Δ
② Метка \circ
③ Шпульный колпачок

- Убедитесь, что указанные точки совпадают, перед установкой шпульки.

- 9** Вставьте крышку игольной пластины в предназначенные для нее пазы на игольной пластине и задвиньте крышку на место.

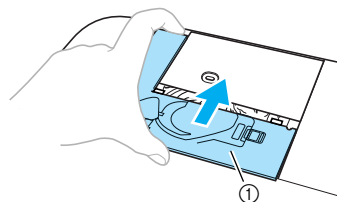

① Крышка игольной пластины

! ОСТОРОЖНО!

- Запрещается использовать шпульный колпачок, если на нем имеются царапины. Это может привести к запутыванию верхней нити, поломке иглы или ухудшению работы машины. Новый шпульный колпачок (номер по каталогу: XD1855-351) можно приобрести в ближайшем авторизованном сервисном центре.
- Убедитесь, что шпульный колпачок установлен правильно. В противном случае возможна поломка иглы.

Установка лапки для вышивания

В данном разделе описывается способ установки лапки для вышивания "Q".

Установка лапки для вышивания

Если требуется замена лапки для вышивания, присоедините лапку для вышивания "Q", следуя инструкциям ниже.

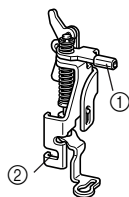

- ① Планка лапки для вышивания
- ② Удерживается винтом держателя прижимной лапки

! ОСТОРОЖНО!

- Всегда используйте лапку для вышивания "Q". Если используется другая прижимная лапка, игла может удариться о нее, из-за чего она может погнуться или сломаться.

- 1 Нажмите (кнопку "Положение иглы") один или два раза, чтобы поднять иглу.

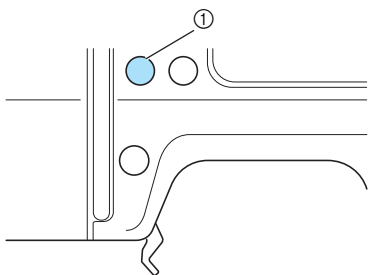

- ① Кнопка "Положение иглы"



Примечание

- Игла поднята корректно, если метка на маховике находится сверху. Убедитесь, что метка маховика находится сверху.

- 2 Выключите машину.



! ОСТОРОЖНО!

- Перед установкой лапки для вышивания убедитесь, что машина отключена. Иначе возможны травмы, если произойдет случайное нажатие любой из кнопок, запускающих процесс вышивания.

- 3 Поднимите рычаг прижимной лапки.

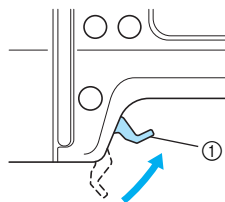

- ① Рычаг прижимной лапки

- 4 Удерживайте лапку для вышивания "Q" правой рукой, как показано на рисунке. Удерживайте лапку для вышивания, захватив рычаг на задней стороне лапки указательным пальцем.

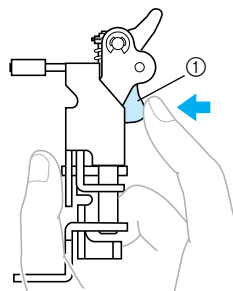

- ① Рычаг

- 5** Нажимая пальцем на рычаг, установите планку лапки для вышивания над винтом иглодержателя, чтобы присоединить вышивальную лапку к держателю прижимной лапки.

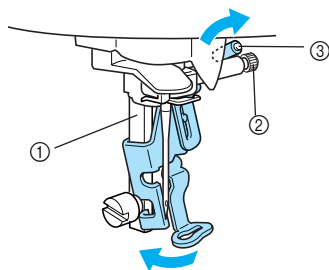

- ① Держатель прижимной лапки
② Винт иглодержателя
③ Планка лапки для вышивания

- 6** Закрепите лапку для вышивания винтом держателя прижимной лапки. Установите лапку для вышивания перпендикулярно.

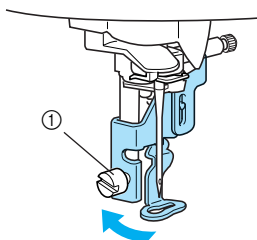

- ① Винт держателя лапки

- 7** Плотно затяните винт держателя прижимной лапки. Поворачивайте отвертку в направлении вперед.

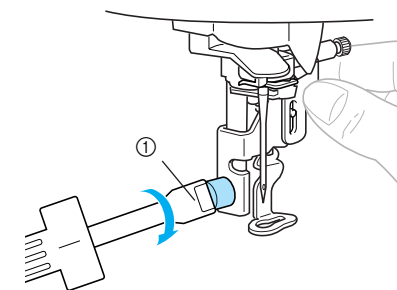

- ① Отвертка

! ОСТОРОЖНО!

- Не задевайте иглу пальцем или лапкой для вышивания при ее установке. Игла может сломаться и стать причиной травмы.
- Затягивайте винт только отверткой из комплекта поставки. Если винт не затянут, игла может удариться о прижимную лапку и погнуться либо сломаться.
- Перед началом вышивания медленно проверните маховик на себя (против часовой стрелки), чтобы убедиться, что игла не касается лапки для вышивания. В противном случае игла может погнуться или сломаться.

Поиск и устранение неисправностей

Если машина перестала нормально работать, то перед обращением в сервисный центр выполните следующие проверки. Большинство проблем можно решить самостоятельно. Если необходима дополнительная помощь, на веб-сайте Brother Solutions Center имеется обновляемый раздел часто задаваемых вопросов и советы по поиску и устранению неисправностей. Посетите наш сайт по адресу "<http://support.brother.com/>".

Если проблема не устраняется, обратитесь к дилеру или в ближайший авторизованный сервисный центр.

Проблема	Возможная причина	Метод устранения	Справка
Машина не работает.	Не включено питание машины.	Включите машину.	страница 18
	Не нажата кнопка "Пуск/Стоп".	Нажмите кнопку "Пуск/Стоп".	страница 60
	Поднят рычаг прижимной лапки.	Опустите рычаг прижимной лапки.	страница 60
	Вал устройства намотки шпульки остается с правой стороны после намотки шпульки.	Передвиньте вал устройства намотки шпульки влево.	страница 33
	К машине не присоединен вышивальный модуль.	Установите вышивальный модуль.	страница 19
Ломается игла.	Игла неправильно установлена.	Правильно установите иглу.	страница 28
	Слабо затянут винт иглодержателя.	Надежно затяните винт иглодержателя отверткой.	
	Игла погнута или затупилась.	Замените иглу.	
	Слишком сильное натяжение верхней нити.	Ослабьте натяжение верхней нити.	страница 65
	Неправильно установлена шпулька.	Правильно установите шпульку.	страница 37
	Царапины или зазубрины на поверхности вокруг отверстия игольной пластины.	Замените игольную пластину. Обратитесь к дилеру или в ближайший авторизованный сервисный центр.	-
	Царапины или зазубрины вокруг отверстия лапки для вышивания.	Замените лапку для вышивания. Обратитесь к дилеру или в ближайший авторизованный сервисный центр.	-
	Царапины или зазубрины на шпульном колпачке.	Замените шпульный колпачок. Обратитесь к дилеру или в ближайший авторизованный сервисный центр.	-
	Используется шпулька, не предназначенная для данной машины.	Неподходящие шпульки не работают надлежащим образом. Используйте только шпульки, специально предназначенные для данной машины.	страница 29
Неправильно заправлена верхняя нить.	Правильно заправьте верхнюю нить.	страница 38	
Рвется верхняя нить.	Неправильно заправлена верхняя нить (например, неправильно установлена катушка с нитью, колпачок слишком велик для используемой катушки, или нить вышла из нитенаправителя игловодителя).	Правильно заправьте верхнюю нить. Используйте колпачок катушки, наиболее подходящий по размеру установленной катушки.	страница 37





Проблема	Возможная причина	Метод устранения	Справка
Рвется верхняя нить.	На нити имеются петли или узелки.	Удалите петли и узелки.	-
	Слишком сильное натяжение верхней нити.	Ослабьте натяжение верхней нити.	страница 65
	Нить запуталась, например, в шпульном колпачке.	Удалите запутанную нить. Если нить запуталась в шпульном колпачке, очистите челнок.	страница 78
	Игла погнута или затупилась.	Замените иглу.	страница 28
	Игла неправильно установлена.	Правильно установите иглу.	
	Царапины или зазубрины вокруг отверстия лапки для вышивания.	Замените лапку для вышивания. Обратитесь к дилеру или в ближайший авторизованный сервисный центр.	-
	Царапины или зазубрины на шпульном колпачке.	Замените шпульный колпачок. Обратитесь к дилеру или в ближайший авторизованный сервисный центр.	-
	Используется шпулька, не предназначенная для данной машины.	Неподходящие шпульки не работают надлежащим образом. Используйте только шпульки, специально предназначенные для данной машины.	страница 29
Нижняя нить неравномерно наматывается на шпульку.	Нить ненадлежащим образом проходит через нитенаправитель устройства намотки шпульки.	Правильно заправьте нить в нитенаправитель устройства намотки шпульки.	страница 31
	Вытянутая нить неправильно наматалась на шпульку.	Намотайте вытянутую нить на шпульку по часовой стрелке 5–6 раз.	страница 32
Запутывается или рвется нижняя нить.	Неправильно заправлена нижняя нить.	Правильно заправьте нижняя нить.	страница 34
	Царапины или зазубрины на шпульке, затрудненное вращение шпульки.	Замените шпульку.	-
	Нить запуталась.	Удалите запутавшуюся нить и очистите челнок.	страница 78
	Используется шпулька, не предназначенная для данной машины.	Неподходящие шпульки не работают надлежащим образом. Используйте только шпульки, специально предназначенные для данной машины.	страница 29
Нить запутывается на изнаночной стороне материала.	Неправильно заправлена верхняя нить.	Правильно заправьте верхнюю нить.	страница 38
Неправильно отрегулировано натяжение нити.	Неправильно заправлена верхняя нить.	Правильно заправьте верхнюю нить. Убедитесь, что нить заправлена в пружину нитенаправителя, расположенную с левой стороны крышки нитенаправителя.	страница 38, страница 39
	Неправильно заправлена нижняя нить.	Правильно заправьте нижняя нить.	страница 34





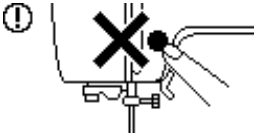
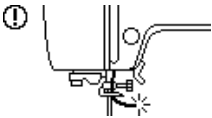
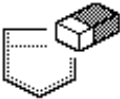

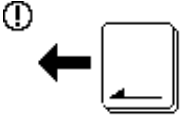
Проблема	Возможная причина	Метод устранения	Справка
Неправильно отрегулировано натяжение нити.	Неправильно отрегулировано натяжение нити.	Отрегулируйте натяжение верхней и нижней нитей.	страница 65, страница 66
	Используется шпулька, не предназначенная для данной машины.	Неподходящие шпульки не работают надлежащим образом. Используйте только шпульки, специально предназначенные для данной машины.	страница 29
Слишком сильное натяжение верхней нити.	Неправильно заправлена нижняя нить.	Правильно заправьте нижнюю нить.	страница 34
Пропуск стежков.	Неправильно заправлена верхняя нить.	Правильно заправьте верхнюю нить.	страница 38
	Игла погнута или затупилась.	Замените иглу.	страница 28
	Игла неправильно установлена.	Правильно установите иглу.	страница 28
	Накопилась пыль под игольной пластиной или в шпульном колпачке.	Снимите крышку игольной пластины и очистите челнок.	страница 78
Шум высокого тона во время вышивания.	В шпульном колпачке накопилась пыль.	Очистите челнок.	страница 78
	Неправильно заправлена верхняя нить.	Правильно заправьте верхнюю нить.	страница 38
	Царапины или зазубрины на шпульном колпачке.	Замените шпульный колпачок. Обратитесь к дилеру или в ближайший авторизованный сервисный центр.	-
	Используется шпулька, не предназначенная для данной машины.	Неподходящие шпульки не работают надлежащим образом. Используйте только шпульки, специально предназначенные для данной машины.	страница 29
Нить не проходит через игольное ушко.	Игла не поднята до нужного положения.	Нажмите кнопку "Положение иглы".	страница 38
	Игла неправильно установлена.	Правильно установите иглу.	страница 28
Неправильно вышивается строчка.	Неправильно отрегулировано натяжение нити.	Отрегулируйте натяжение верхней и нижней нитей.	страница 65, страница 66
	Нить запуталась, например, в шпульном колпачке.	Удалите запутавшуюся нить. Если нить запуталась в шпульном колпачке, очистите челнок.	страница 78
Рычаг устройства заправки нити в иглу не опускается до нужного положения.	Игла не поднята до нужного положения.	Нажмите кнопку "Положение иглы".	страница 38
Не горит подсветка.	Лампочка подсветки перегорела.	Обратитесь к дилеру или в ближайший авторизованный сервисный центр.	-
	Не включено питание машины.	Включите машину.	страница 18
На ЖК-дисплее ничего не видно.	Слишком велика или слишком мала яркость ЖК-дисплея.	Отрегулируйте яркость ЖК-дисплея.	страница 89

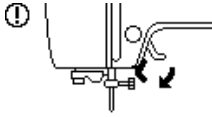

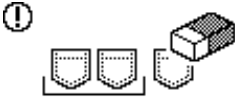
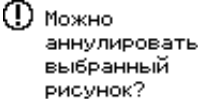
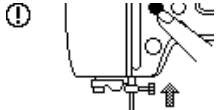
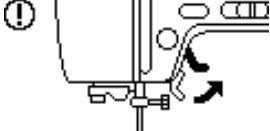

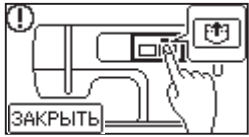

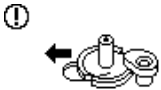
Проблема	Возможная причина	Метод устранения	Справка
Вышивальный модуль не двигается.	Не выбран рисунок.	Выберите рисунок.	страница 50
	Вышивальный модуль неправильно установлен.	Правильно установите вышивальный модуль.	страница 19
Вышивание выполняется неаккуратно.	Материал не полностью натянут на пальцы. Провисает ткань.	Правильно закрепите материал в пальцах.	страница 44
	Не используется стабилизирующий материал.	При вышивании всегда используйте стабилизирующий материал.	страница 43
	Нить запутывается, а шпульный колпачок и др. засорен.	Удалите запутанную нить. Если шпульный колпачок засорен, прочистите челнок.	страница 78
	Неправильно отрегулировано натяжение нити.	Отрегулируйте натяжение верхней и нижней нитей.	страница 65, страница 66
	Неправильно заправлена верхняя нить.	Правильно заправьте верхнюю нить. Убедитесь, что нить заправлена в пружину нитенаправителя, расположенную с левой стороны крышки нитенаправителя.	страница 38, страница 39
	Неправильно заправлена нижняя нить.	Правильно заправьте нижнюю нить.	страница 34
	Вблизи каретки или пялец находятся посторонние предметы.	При контакте каретки или пялец с посторонними предметами рисунок может быть искажен. В зоне движения пялец не должны находиться посторонние предметы.	страница 60
	Мешает материал, выступающий из пялец.	Заново натяните ткань на пальцы таким образом, чтобы выступающая ткань не мешала, или поверните рисунок и продолжите вышивание.	-
	Вышивается тяжелая ткань, которая свисает со стола.	Если во время вышивания ткань свисает со стола, это может препятствовать движению вышивального модуля. Необходимо поддерживать материал во время вышивания.	-
	Материал цепляется или зажат.	Остановите машину и установите материал надлежащим образом.	-
Каретка сдвинулась при снятии или присоединении пялец во время вышивания.	Если каретка сдвинулась во время этих операций, это может привести к искажению рисунка. Будьте осторожны при снятии и установке пялец.	-	

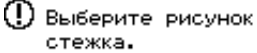
Сообщения об ошибках

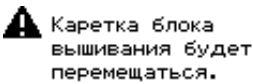
В случае выполнения ошибочных действий на ЖК-дисплее отображаются сообщения и рекомендации. Следуйте этим рекомендациям. Если во время отображения сообщения об ошибке нажать **ЗАКРЫТЬ** или правильно выполнить операцию, сообщение исчезнет.

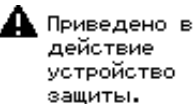
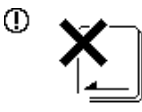
№	Сообщение об ошибке	Возможная причина
1		Возможно, повреждены данные для выбранного рисунка.
2		Нажата кнопка "Пуск/Стоп" на экране, отличном от экрана вышивания.
3		Порвалась верхняя нить. Верхняя нить неправильно заправлена. Верхняя нить закончилась. ВНИМАНИЕ Убедитесь, что нить заново заправлена в машину. Если нить не заправлена в машину, то при нажатии ⚠ (кнопка "Пуск/Стоп") натяжение нити может оказаться неправильным или может сломаться игла, что может привести к травме.
4		Машина удаляет предыдущий сохраненный рисунок, находясь в режиме редактирования вышивки.
5	 Не извлекайте USB-носитель во время считывания.	Вы попытались выбрать рисунок, после того как USB-носитель с записанным на нем рисунком был отсоединен и затем снова подключен.
6		Кнопка  была нажата на ЖК-дисплее, при этом карта не была вставлена.
7	 Подключите USB-носитель.	Вы попытались выбрать рисунок, когда USB-носитель не был подключен. Вы пытались использовать несовместимый USB-носитель.
8		Нажата кнопка "Пуск/Стоп" или кнопка обрезки нити, когда не поднята лапка для вышивания.

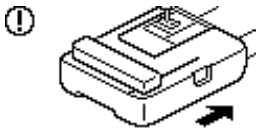
№	Сообщение об ошибке	Возможная причина
9		Память заполнена, рисунок не может быть сохранен.
10		При выбранном рисунке была нажата кнопка "Назад" или кнопка выбора режима вышивания.
11		Вы попытались выбрать рисунок для вышивания или изменить компоновку при опущенной игле. Включение машины было выполнено при опущенной игле и присоединенном вышивальном модуле.
12		Это сообщение отображается в случае попытки инициализации вышивального модуля в то время, когда лапка для вышивания опущена.
13		Попытка получения рисунка с USB-носителя (USB-флэш-память), содержащий более 200 рисунков для вышивания (включая папки). Кроме того, это сообщение появляется, если на USB-носитель были сохранены рисунки для вышивания с большим количеством цветов, даже если общее число рисунков (включая папки) не превышает 200.
14		Кнопка "Пуск/Стоп" нажата после выбора рисунка, сохраненного в памяти машины или введенного через USB-порт без нажатия  (кнопки "Извлечь").
15		Нажата кнопка "Положение иглы" иглы или кнопка обрезки нити, когда вал устройства намотки шпульки сдвинут вправо.
16		Выполняется сохранение рисунка.
17		Кнопка "Пуск/Стоп" нажата, когда рисунок не выбран.

№	Сообщение об ошибке	Возможная причина
18		<p>Закончилась нижняя нить. В шпульке осталось мало нити.</p>
19		<p>Установлен модуль вышивания.</p>
20		<p>Вы попытались выбрать такое число символов, которое не помещается в пальцах.</p>
21		<p>Верхняя нить запуталась, намотавшись вокруг шпульного колпачка, игла погнулась и ударяется об игольную пластину и т.д., поэтому машина остановилась (см. страница 82).</p>
22		<p>В машину вставлена карта памяти вышивания, возможно, не совместимая с машиной.</p> <ul style="list-style-type: none"> • Имеются лицензионные рисунки, которые не могут быть прочитаны машиной. • Машина не может считывать рисунки с карты несовместимого формата. • Выбраны данные, сохраненные в сжатом формате, не совместимом с данной машиной.
23		<p>Вы попытались извлечь рисунок, загруженный для другой машины.</p>
24		<p>Кнопка “Пуск/Стоп”, кнопка выбора режима вышивания или кнопка обращения к памяти нажаты, когда вышивальный модуль не установлен.</p>
25		<p>Происходит намотка нити на шпульку намоточным устройством.</p>

Настройка ЖК-дисплея

Если при включенной вышивальной машине на экране дисплея ничего не видно, возможно, яркость ЖК-дисплея слишком велика или слишком мала. В этом случае выполните следующие действия.

- 1 Выключите машину.

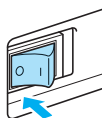

- 2 Включите машину нажатием любой из кнопок операционной панели, кроме  (кнопки помощи).

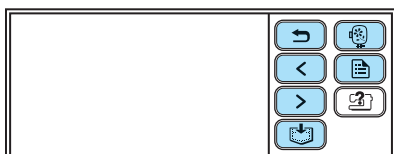

- 3 Нажмите  или .

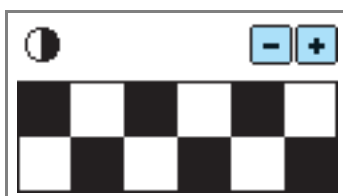

- 4 Выключите машину и снова включите.

Звуковая сигнализация

Каждый раз при нажатии кнопки раздается звуковой сигнал. Выполнение некорректной операции сопровождается двумя или четырьмя звуковыми сигналами.

- Если нажата кнопка (корректная операция) Звучит один сигнал.
- Если выполнена некорректная операция Звучат два или четыре звуковых сигнала.

- Если машина заблокирована, например, вследствие запутывания нити

Машина выдает звуковые сигналы в течение четырех секунд и далее автоматически останавливается.

Выясните причину остановки и перед продолжением вышивания устраните эту причину.

- Отключение звукового сигнала

При покупке машина настроена так, что при каждом нажатии любой кнопки на панели управления раздается звуковой сигнал. Эту настройку можно отключить.

- 1 Включите машину.

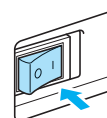

▶ Включается ЖК-дисплей.

- 2 Нажмите  (кнопку "Настройки") на операционной панели.



▶ Откроется экран настройки.

- 3 Нажмите  (кнопку перехода на следующую страницу).

- 4 Нажмите кнопку "OFF" для зуммера.

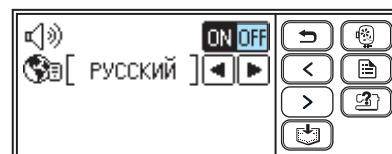

▶ Откроется экран изменения настроек звукового сигнала.

- 5 Нажмите  (кнопку "Назад").



▶ Откроется стартовый экран.

Обновление программного обеспечения машины с использованием USB-носителя

Загружать обновления программного обеспечения для вышивальной машины можно на USB-носитель или на компьютер.

Если на нашем веб-сайте "<http://solutions.brother.com/>" имеется программа обновления, загрузите файл(ы), выполнив инструкции, приведенные на веб-сайте и в описании ниже.



Примечание

- При использовании USB-носителя для обновления программного обеспечения, прежде чем начать обновление, проверьте, что USB-носитель не содержит других данных, кроме файла обновления.
- Файл обновления может быть вызван с флэш-накопителя USB (флэш-памяти USB) любого размера.

1 Нажмите и удерживайте  (Кнопка помощи) при включении машины.

▶ Откроется следующий экран.

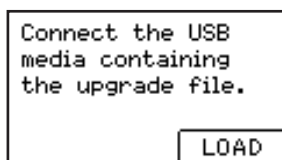

2 Вставьте USB-носитель в USB-порт машины. Устройство должно содержать только файл обновления.

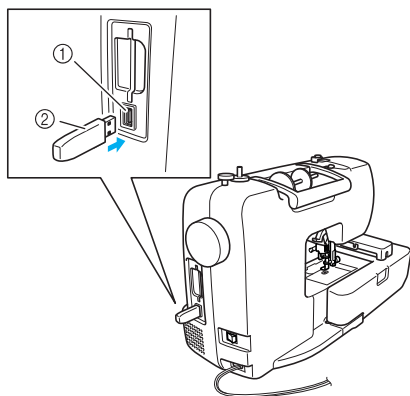

- ① USB-порт для носителей
- ② USB-носитель



Примечание

- Если используется USB-носитель с индикатором состояния, после подключения носителя к компьютеру или вышивальной машине индикатор состояния начнет мигать; распознавание носителя компьютером или машиной может занять примерно 5–6 секунд. (Время зависит от USB-носителя.)

3 Нажмите .

▶ Откроется следующий экран.

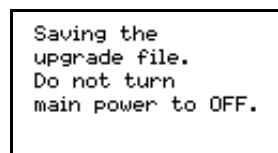

Примечание

- При возникновении ошибки на экране появится текстовое сообщение об ошибке. В этом случае необходимо выключить машину, затем повторить процедуру, начиная с шага **1**.

4 Появление данного экрана означает, что обновление завершено.

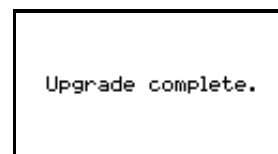

5 Отсоедините USB-носитель, выключите машину, а затем включите снова.

Алфавитный указатель

U		К
USB флэш-накопитель (флэш-память USB) 11, 71, 74		кабель питания 18
USB-порт 11, 74		карта вышивания 55
A		катушка с верхней нитью 37
аксессуары 8, 9		катушки с нитью 37
B		кнопка "Назад" 13
вентиляционное отверстие 11		кнопка "Настройки" 13
верхняя нить 37		кнопка "Положение иглы" 12
вид спереди 10		кнопка "Пуск/Стоп" 12
вилка 18		кнопка выбора режима вышивания 13
включение и выключение машины 17		кнопка для снятия блока 21
вспарыватель 8		кнопка ЖКД 52
выбор буквенно-цифровых символов 53		кнопка обрезки нити 12
Выбор рамки для вышивания 55		кнопка памяти 13
выбор рисунков для вышивания 50		кнопка перехода на предыдущую страницу 13
выбор символов для вышивания 53		кнопка перехода на следующую страницу 13
вышивание 16, 57		кнопка питания 11, 18
вышивание рисунка 59		кнопка помощи 13
Г		кнопки управления 10, 12, 13
гнездо подключения кабеля питания 18		корректировка расположения 63
главная кнопка питания 11		колпачок катушки 8, 30, 38
Д		краткий справочник 8
данные вышивания 71, 73, 76		крышка игольной пластины 11
дополнительные аксессуары 9		крышка нитенаправителя 10, 31, 39
Ж		крышка челночного устройства 11
ЖК-дисплей 22		M
З		маховик 11
замена иглы 28		H
заправка верхней нити 37		набор для вышивания 8
заправка нижней нити 29		набор игл 8
заправка нити 37		намотка шпульки 29
заправка нити в иглу 37		наружная очистка машины 78
заправка нити в иглу вручную 42		натяжение верхней нити 65
звуковая сигнализация 89		натяжение нижней нити 66
звуковой сигнал 89		нитенаправитель 10, 31, 39
зуммер 89		нитенаправитель для намотки шпульки 10, 31
И		нитенаправитель игловодителя 11
игольная пластина 11		нитенаправляющий диск 11, 40
иглы 27		нити для вышивания 26
		нить country 23, 26, 51
		O
		обновление 90
		операции 25
		основные подготовительные операции 16
		остановка вышивания 69
		очистка шпульного колпачка 78

П

пяльцы	44
панель управления	10, 13
параметры	23
повторное вышивание	68
поиск и устранение неисправностей	82
прикрепление стабилизирующего материала	43
пришивание аппликации	61
проверка иглы	27

Р

работа с ЖК-дисплеем	22
регулировка натяжения верхней нити	65
регулировка натяжения нижней нити	65, 66
рисунок для вышивания	59
ручка	11
рычаг нитевдевателя	10
рычаг нитепритягивателя	10, 40
рычаг прижимной лапки	10

С

седло устройства намотки шпульки	33
сенсорная панель	13
сетка для катушки	8, 31
снятие пялец	48
снятие шпульного колпачка	78
снятие вышивального модуля	21
соединение символьных рисунков	67
сообщения на ЖК-дисплее	86
сообщения об ошибках	86
состояние иглы	27
стабилизирующий материал	43
слот для подсоединения вышивального модуля	10
слот карты вышивания	11, 56

Т

техническое обслуживание	78
типы рисунков для вышивания	50

У

установка вышивального модуля	19
установка пялец	47
установка шпульки	34
установка лапки для вышивания	80
устранение эксплуатационных проблем	82
устройство для намотки шпульки	10
устройство для обрезки нити	10
уход	78

Ч

челнок	78
--------------	----

Ш

шпулька	29
---------------	----

Щ

щетка для чистки	8
------------------------	---

Э

эксплуатационные проблемы	82
---------------------------------	----

Я

лист с сеткой для вышивания	45
-----------------------------------	----

См. раздел о поддержке продуктов и ответы на часто задаваемые вопросы на нашем веб-сайте <http://support.brother.com/>.

Russian
885-V55
Printed in China



XG5806-001