

# RGK

ГЕОДЕЗИЧЕСКИЕ  
ИНСТРУМЕНТЫ

**РУКОВОДСТВО  
ПО ЭКСПЛУАТАЦИИ**

**N-32, N-30,  
N-28, N-24**



**Оптические нивелиры  
с компенсатором**

# Содержание

1.	Введение	3
2.	Устройство нивелира	4
3.	Работа с нивелиром	5
3.1	Установка и горизонтирование	5
3.2	Наведение и фокусировка	6
3.3	Снятие отсчета	6
4.	Поверки и юстировки	7
4.1	Поверка и юстировка круглого уровня	7
4.2	Поверка и юстировка угла $i$	7
5.	Уход и хранение	11
6.	Стандартная комплектация	12
7.	Дополнительные принадлежности	13
8.	Технические характеристики	14
9.	Гарантийные обязательства	15

# 1. Введение

Данное руководство по эксплуатации оптических нивелиров с компенсатором в соответствии с требованиями к эксплуатационным документам на изделие (вид, наименование, комплектность, полнота, построение, содержание и изложение) ГОСТ 2.601-95 «Эксплуатационные документы», объединяет в себе паспорт, формуляр и руководство по эксплуатации.

- ! Внимательно ознакомьтесь с положениями данного руководства перед использованием прибора.
- ! Обязательно проверьте комплектность прибора.

## 2. Устройство нивелира

На рис. 1 цифрами обозначены:



Рис. 1

- |   |  |
|---|--|
| 1. Бленда объектива;                              | 8. Винт точной наводки;                    |
| 2. Зеркальце (для наблюдения за круглым уровнем); | 9. Линзы объектива;                        |
| 3. Визир;   | 10. Кремальера;                            |
| 4. Юстировочный винт круглого уровня;             | 11. Горизонтальный круг;                   |
| 5. Круглый уровень;                               | 12. Индекс горизонтального круга;          |
| 6. Подъемный винт;                                | 13. Кожух юстировочных винтов сетки нитей; |
| 7. Подставка;                                     | 14. Окуляр.                                |

## 3. Работа с нивелиром

### 3.1. Установка и горизонтирование

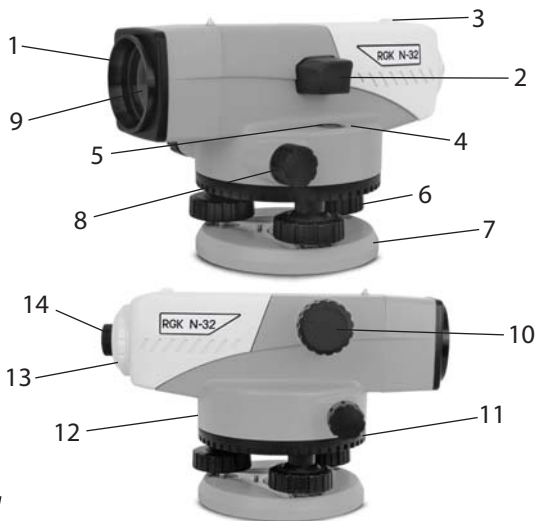
- Утопите основание ножек штатива в земле и установите штатив на необходимую высоту.
- Закрепите нивелир на штативе, используя становой винт [1] (рис. 2).



Рис. 2

- Подъемными винтами [2] установите пузырек [1] в центр (рис. 3)



Рис. 3

- Одновременным вращением верхних винтов переместите пузырек вправо.
- Вращением нижнего винта переместите пузырек круглого уровня назад.

**!** Прибор правильно выровнен, если пузырек круглого уровня находится в центре.

## 3.2. Наведение и фокусировка

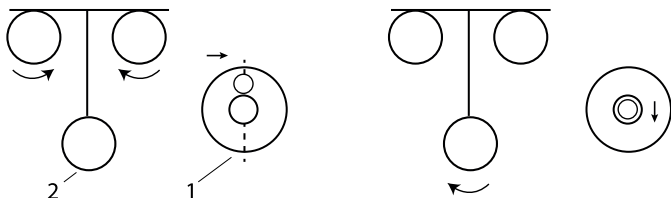
- С помощью визира наведите прибор на яркую поверхность или рейку. Вращением окуляра добейтесь четкого изображения сетки нитей.
- Вращайте кремальеру ([10], рис. 1) вперед или назад, для наведения на большее или меньшее расстояние соответственно. Добейтесь четкого изображения. С помощью винта горизонтального наведения расположите изображение рейки посередине сетки нитей.



Рис. 4

## 3.3. Снятие отсчета

- Для определения превышений после наведения на рейку снимите отсчет по средней нити.
- Для измерения расстояний снимите отсчет по верхней и нижней дальномерным нитям. Расстояние между прибором и рейкой будет равно:

$$L = ([\text{отсчет по верхней нити}] - [\text{отсчет по нижней нити}]) \times 100$$

- Для измерения угла наведите вертикальную нить сетки нитей на цель А и возьмите отсчет угла  $\alpha$  по градуированной шкале горизонтального круга. Наведитесь на цель В и возьмите отсчет угла  $\beta$  на лимбе. В результате, искомый угол между А и В будет равен  $\alpha - \beta$ .



Рис. 5

## 4. Поверки и юстировки

- Мы следим за тем, чтобы все нивелиры были полностью отрегулированы и готовы к работе, но, несмотря на это, необходимо периодически осуществлять следующие поверки и регулировки.

### 4.1. Поверка и юстировка круглого уровня

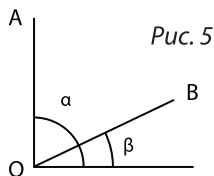
- С помощью подъемных винтов установите пузырек в центр круглого уровня и поверните зрительную трубу на 180°. Пузырек должен остаться в центре. В противном случае необходимо произвести юстировку (рис. 6).



Рис. 6

- Юстировка производится следующим образом: вращайте подъемные винты до тех пор, пока пузырек наполовину не приблизится к центру круглого уровня (рис.7).

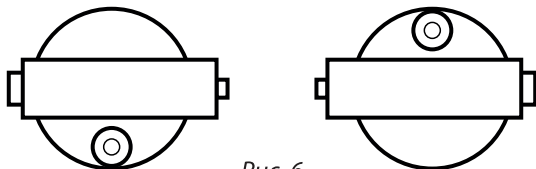

Рис. 7

- Затем с помощью шестигранника доведите пузырек в центр круглого уровня вращением двух юстировочных винтов (рис. 8).

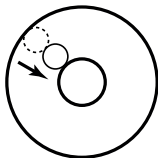

Рис. 8

## 4.2. Поверка и юстировка угла $i$

- Установите две рейки А и В (рис. 9) на расстоянии 30-50 м друг от друга. Установите прибор примерно посередине между А и В. Отгоризонтируйте прибор и возьмите отсчет по рейкам А и В. Превышение между А и В составит:

$$\Delta h = a_1 - b_1$$

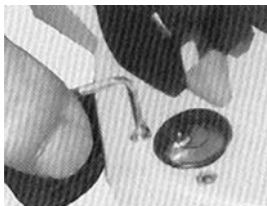

Рис. 9



- Переместите прибор и установите его на расстоянии 1-2 м от рейки А (рис.10).

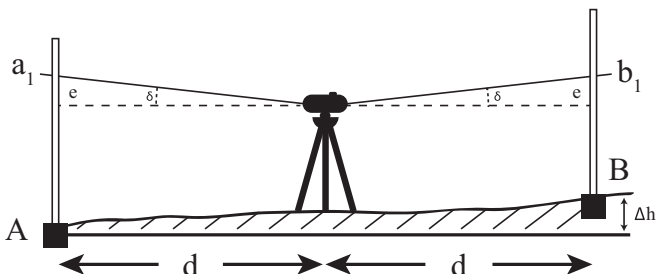
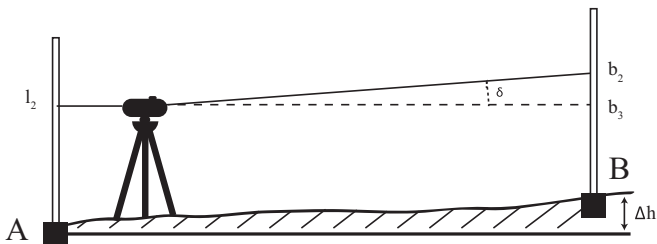

- Отгоризонтируйте прибор и возьмите отсчеты  $a_2$  и  $b_2$  по рейкам А и В соответственно.  
Если выполняется условие:

$$|(a_2 - b_2) - (a_1 - b_1)| \leq 3 \text{ мм},$$

дальнейшая юстировка не требуется.

В противном случае необходимо сделать следующее:

- Наведите прибор на рейку В и снимите защитный кожух окуляра (рис.11).



Рис. 11

Используя юстировочную шпильку, вращайте юстировочный винт (рис.12), пока отсчет  $b_3$  по рейке В не станет равным  $b_3 = a_2 - \Delta h$ .



Рис. 11

Повторяйте все вышеописанные действия до тех пор, пока результат не будет удовлетворять условию

$$|(a_2 - b_2) - (a_1 - b_1)| \leq 3 \text{ мм}$$

## 5. Уход и хранение

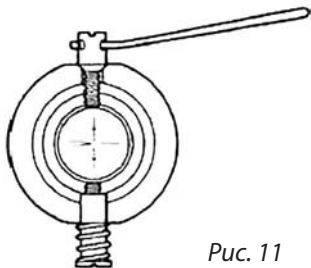
- Прибор необходимо хранить в чистом сухом месте.
- В транспортировочном кейсе нивелира находится силикагель для впитывания влаги. Если он потерял эффективность, замените его на новый.
- Не роняйте и не ударяйте прибор. В том случае, если это произошло, следует обратиться в специализированную мастерскую.
- Не трогайте линзы объектива и окуляра. Периодически протирайте оптические поверхности специальной салфеткой.
- После окончания работы протирайте прибор насухо.

## 6. Стандартная комплектация

Стандартный комплект оптического нивелира серии N включает:

- Нивелир 1 шт.
- Нитяной отвес 1 шт.
- Юстировочный набор (шестигранный ключ, шпилька) 1 шт.
- Руководство по эксплуатации 1 шт.
- Транспортировочный кейс 1 шт.

## 7. Дополнительные принадлежности

Вместе с комплектом оптического нивелира серии N вы можете приобрести:

- специальный облегченный штатив для установки прибора,
- телескопическую рейку с уровнем высотой 3, 4, 5 или 6 м, и другие необходимые для работы с прибором принадлежности.

## 8. Технические характеристики

	<b>Модель</b>	<b>N-32</b>	<b>N-30</b>	<b>N-28</b>	<b>N-24</b>
Зрительная труба	Длина, мм	215			
	Изображение	Прямое			
	Диаметр объектива, мм	32			
	Увеличение, крат	32	30	28	24
	Угол поля зрения	1°25'			
	Разрешение	4"			
	Минимальное фокусное расстояние, м	0,2			
	Коэффициент нитяного дальномера	1:100			
	Постоянная поправка дальномера	0			
Горизонтальный круг	Диаметр, мм	103			
	Наименьшая цена деления	1° или 1 гон			
Диапазон работы компенсатора		±15'			
СКО на 1 км двойного хода, мм		1,5	2,0	2,0	2,0
Пылевлагозащита		IPX6			
Рабочая температура		-40 ... +50			
Температура хранения, °C		-40 ... +50			
Масса, кг		1,7			

## 9. Гарантийные обязательства

На прибор дается гарантия 5 лет с момента покупки.

В течение гарантийного срока в случае обнаружения заводского брака производится ремонт прибора. Гарантийный ремонт производится при наличии гарантийного талона.

Гарантия не распространяется на приборы, имеющие внешние и внутренние повреждения, неисправности, полученные из-за неправильного использования, небрежной транспортировки или неправильного хранения.

Дата продажи \_\_\_\_\_

Наименование и модель нивелира \_\_\_\_\_

Серийный номер нивелира \_\_\_\_\_

Продавец \_\_\_\_\_

