

# Холодильник- морозильник

Инструкция пользователя

## Refrigerator

User manual

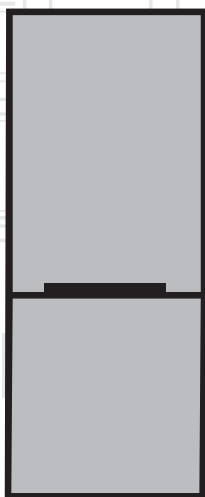

RCSK335M20W

RCSK310M20W

RCSK310M20S

RCSK250M00W

RCSK250M00S

RCSK270M20W

RCSK270M20S

CSKR5310MC0W

RU | EN |

Document Number: 4579963154

**beko**

## Пожалуйста, сначала прочтите данную инструкцию!

### Уважаемый клиент!

Мы бы хотели, чтобы вы могли с максимальной эффективностью использовать нашу продукцию, изготовленную на современном оборудовании с тщательным контролем качества.

Для этого, пожалуйста, полностью прочитайте инструкцию по эксплуатации перед использованием продукции и сохраните ее в качестве справочного материала. При передаче продукции другому лицу необходимо передать данную инструкцию вместе с продукцией.





### Выполнение требований инструкции по эксплуатации обеспечивает простое и безопасное использование устройства.

- Перед установкой, включением и эксплуатацией устройства, пожалуйста, прочтите данную инструкцию.
- Всегда соблюдайте соответствующие правила техники безопасности.
- Инструкцию по эксплуатации необходимо хранить под рукой для будущего использования.
- Пожалуйста, прочтите все прочие документы, предоставленные вместе с устройством.

Следует иметь в виду, что данная инструкция по эксплуатации может применяться для нескольких моделей продукции. В инструкции чётко указаны любые различия между разными моделями.

### Символы и примечания

В данной инструкции по эксплуатации используются следующие символы.

|   |  |
|---|--|
|    | Важная информация и полезные рекомендации  |
|    | Опасность для жизни и имущества  |
|    | Опасность поражения электрическим током  |
|  | Упаковка устройства изготовлена из перерабатываемых материалов в соответствии с Национальным законодательством об охране окружающей среды      |
|  | Свидетельствует о том, что продукция, маркированная им, прошла все установленные в технических регламентах Таможенного союза процедуры оценки. |



|   |           |
|---|-----------|
| <b><u>1 Техника безопасности и охрана окружающей среды</u></b>  | <b>5</b>  |
| 1.1. Общая техника безопасности   | 5         |
| 1.1.1 Предупреждение о содержании углеводородов   | 6         |
| 1.2. Целевое назначение   | 6         |
| 1.3. Безопасность детей   | 6         |
| 1.4. Соответствие Директиве ЕС об утилизации электрического и электронного оборудования и утилизация продукта | 6         |
| 1.5. Соответствие Директиве ЕС по ограничению использования вредных веществ                                   | 6         |
| 1.6. Информация об упаковке   | 6         |
| <b><u>2 Ваш холодильник</u></b>   | <b>7</b>  |
| <b><u>3 Установка</u></b>   | <b>8</b>  |
| 3.1. Правила и требования к месту установки холодильников   | 8         |
| 3.2. Крепление пластмассовых ограничителей  | 8         |
| 3.3. Регулировка ножек  | 8         |
| 3.4. Подключение электропитания   | 8         |
| 3.5. Переустановка дверцы на другую сторону   | 11        |
| <b><u>4 Подготовка</u></b>  | <b>12</b> |
| 4.1. Что делать для экономии электроэнергии   | 12        |
| 4.2. Первое применение  | 12        |
| <b><u>5 Использование устройства</u></b>  | <b>13</b> |
| 5.1. Кнопка регулирования температуры   | 13        |
| 5.2. Ёмкость для льда   | 13        |
| 5.3. Подставка для яиц  | 13        |
| 5.4. Ящик для овощей  | 13        |
| 5.5. Камера для глубокого замораживания – подробная информация  | 13        |
| 5.6. Размещение продуктов   | 14        |
| 5.7. Изменение направления открытия дверцы  | 14        |
| 5.8. Внутреннее освещение   | 14        |
| 5.9. Размораживание   | 14        |
| <b><u>6 Техническое обслуживание и очистка</u></b>  | <b>15</b> |
| 6.1. Предотвращение неприятного запаха  | 15        |
| 6.2. Защита пластмассовых поверхностей  | 15        |
| 6.3. Дверное стекло   | 15        |
| <b><u>7 Устранение неполадок</u></b>  | <b>16</b> |
| <b><u>8 Технические характеристики</u></b>  | <b>20</b> |
| <b><u>1 Safety and environment instructions</u></b>   | <b>27</b> |
| 1.1. General safety   | 27        |
| 1.1.1 HC warning  | 27        |
| 1.2. Intended use   | 27        |
| 1.3. Child safety   | 28        |
| 1.4. Compliance with WEEE Directive and Disposing of the Waste Product  | 28        |
| 1.5. Compliance with RoHS Directive   | 28        |
| 1.6. Package information  | 28        |
| <b><u>2 Your Refrigerator</u></b>   | <b>29</b> |
| <b><u>3 Installation</u></b>  | <b>30</b> |
| 3.1. Right place for installation   | 30        |
| 3.2. Attaching the plastic wedges   | 30        |
| 3.3. Adjusting the stands   | 30        |
| 3.4. Power connection   | 30        |
| 3.5. Reversing the doors  | 32        |

|   |           |
|---|-----------|
| <b>4 Preparation</b>                            | <b>33</b> |
| 4.1. What to do for energy saving               | 33        |
| 4.2. First Use                                  | 33        |
| <b>5 Using the product</b>                      | <b>34</b> |
| 5.1. Ice bucket                                 | 34        |
| 5.2. Temperature adjustment button              | 34        |
| 5.3. Eggholder                                  | 34        |
| 5.4. Vegetable bin                              | 34        |
| 5.5. Deep freezer details                       | 34        |
| 5.6. Placing the food                           | 35        |
| 5.7. Changing the opening direction of the door | 35        |
| 5.8. Interior light                             | 35        |
| 5.9. Defrosting                                 | 35        |
| <b>6 Maintenance and cleaning</b>               | <b>36</b> |
| 6.1. Preventing malodour                        | 36        |
| 6.2. Protecting plastic surfaces                | 36        |
| 6.3. Door glass                                 | 36        |
| <b>7 Troubleshooting</b>                        | <b>37</b> |
| <b>8 Technical specifications</b>               | <b>40</b> |



# 1 Техника безопасности и охрана окружающей среды

В данном разделе представлены указания по технике безопасности, необходимые для предотвращения риска травмы и повреждения имущества. Несоблюдение данных указаний приведет к отмене любых гарантий на продукцию.

## 1.1. Общая техника безопасности

- Лицам с физическими, психическими и умственными нарушениями, а также лицам, не имеющим надлежащего опыта и знаний, и детям запрещается использовать данное устройство. Вышеперечисленным лицам разрешается пользоваться данным устройством только под надзором и в соответствии с указаниями лица, несущего ответственность за их безопасность. Детям не разрешается играть с данным устройством.
- В случае возникновения неполадок следует отключить устройство от сети электропитания.
- Если устройство не используется, его необходимо отключить от сети электропитания.
- Для отключения устройства от сети не разрешается тянуть за кабель, следует взяться за штепсельную вилку.
- Перед подключением к сети электропитания необходимо вытереть контакты штепсельной вилки сухой тканью.
- Не разрешается подключать холодильник к неисправной розетке.
- В процессе установки, технического обслуживания, очистки и ремонта устройство необходимо отключить от сети электропитания.
- Если устройство не планируется использовать в течение некоторого времени, отключите его от сети электропитания, выньте все содержимое, разморозьте и протрите насухо холодильное и морозильное отделение.
- Не разрешается использовать пар или испаряемые чистящие средства для чистки холодильника и оттаивания льда внутри. Пар может попасть на детали, находящиеся под напряжением, и вызвать короткое замыкание или поражение электрическим током.
- Не разрешается распылять или лить воду на устройство для его очистки. Опасно! Возможно поражение электрическим током!
- Перед началом эксплуатации прибора выполните все необходимые процедуры,

описанные в разделе “Установка”, соблюдая при этом правила подключения электропитания (см. раздел “Подключение электропитания”).

- Не разрешается использовать устройство при возникновении неполадок, поскольку это может привести к поражению электрическим током. Если проблема не устранена после выполнения указаний, представленных в разделе “Установка”, обратитесь в авторизованный сервисный центр или горячую линию ООО БЕКО (8-800-200-23-56).
- Устройство следует подключать к заземленной розетке. Заземление должно выполняться квалифицированным электриком.
- Если устройство оснащено светодиодным освещением, для его замены или в случае каких-либо неисправностей следует обратиться в сертифицированный сервисный центр.
- Не разрешается прикасаться мокрыми руками к замороженным продуктам. Они могут примерзнуть к вашим рукам.
- Не разрешается помещать в морозильное отделение жидкости в бутылках и жестяных банках. Они могут деформироваться и повредить содержимое, само устройство или его части!
- Ёмкости с жидкостями следует устанавливать в вертикальном положении, плотно закрыв крышку.
- Не разрешается распылять горючие вещества рядом с устройством, поскольку оно может загореться или взорваться.
- Не разрешается хранить в холодильнике горючие материалы и продукты с содержанием горючих газов (продукты в аэрозольной упаковке и т.д.).
- Не разрешается ставить на устройство ёмкости с жидкостями. Попадание брызг воды на детали, находящиеся под напряжением, может стать причиной поражения электрическим током и возгорания.
- Воздействие дождя, снега, солнечных лучей и ветра на устройство приводит к возникновению электрических рисков. При перемещении устройства не разрешается тянуть его за дверную ручку. Ручка может отломиться.
- Соблюдайте осторожность, чтобы избежать попадания ваших рук или других частей тела на движущиеся детали внутри устройства.
- Не разрешается вставать или опираться

на дверцу, ящики и аналогичные детали холодильника. Это может привести к падению устройства и стать причиной поломки его деталей.

- Не разрешается вставлять или устанавливать тяжелые вещи на верхнюю крышку холодильника. Это может привести к деформации корпуса.
- При установке и перемещении холодильника соблюдайте осторожность, чтобы избежать защемления и повреждения электрического кабеля.

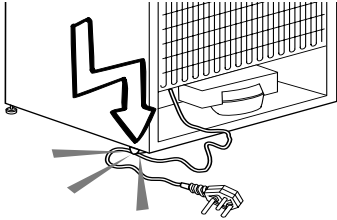

## 1.1.1. Предупреждение о содержании углеводородов

Если устройство оборудовано системой охлаждения, в которой используется газ R600a, следует соблюдать осторожность, чтобы избежать повреждений системы охлаждения и ее труб при эксплуатации и перемещении устройства. Этот газ является горючим. При повреждении системы охлаждения необходимо убрать устройство от источников огня и немедленно проветрить помещение.



На этикетке, размещенной с внутренней стороны слева, указан тип газа, используемого в данном устройстве.

## 1.2. Целевое назначение

- Данное устройство разработано для бытового использования. Оно не предназначено для коммерческого использования и промышленного применения.
- Устройство предназначено только для хранения пищевых продуктов и напитков.
- Не разрешается хранить в холодильнике специфические продукты, требующие контроля температур (вакцины, лекарственные препараты, чувствительные к изменениям температуры, предметы медицинского назначения и т.д.).
- Изготовитель не несет ответственности за любой ущерб, вызванный применением

не по назначению или неправильным обращением.

- Срок службы изделия составляет 10 лет.

## 1.3. Безопасность детей

- Упаковочные материалы необходимо хранить в недоступном для детей месте.
- Не разрешайте детям играть с устройством.
- Если дверца устройства оборудована замком, следует хранить ключ в недоступном для детей месте.

## 1.4. Соответствие Директиве ЕС об утилизации электрического и электронного оборудования и утилизации оборудования

Данное устройство соответствует Директиве ЕС об утилизации электрического и электронного оборудования (2012/19/EU).



На данное устройство нанесен классификационный знак утилизации электрического и электронного оборудования (WEEE).

Данное устройство изготовлено из высококачественных деталей и материалов, которые могут быть использованы повторно и подходят для переработки. По истечении срока службы не разрешается утилизировать устройство вместе с обычными бытовыми и другими отходами. Его необходимо доставить на станцию сбора отходов для переработки электрического и электронного оборудования. Пожалуйста, обратитесь в местные органы власти для получения информации о таких станциях сбора отходов.

## 1.5. Соответствие Директиве ЕС по ограничению использования вредных веществ

Данное устройство соответствует Директиве ЕС об утилизации электрического и электронного оборудования (2012/19/EU). Оно не содержит вредных и запрещенных материалов, указанных в Директиве.

## 1.6. Информация об упаковке

Упаковка данного устройства изготовлена из перерабатываемых материалов в соответствии с национальными нормативами по охране окружающей среды. Не разрешается утилизировать упаковочные материалы вместе с бытовыми или прочими отходами. Их необходимо доставить на станцию сбора упаковочных материалов, назначенные местными органами власти.

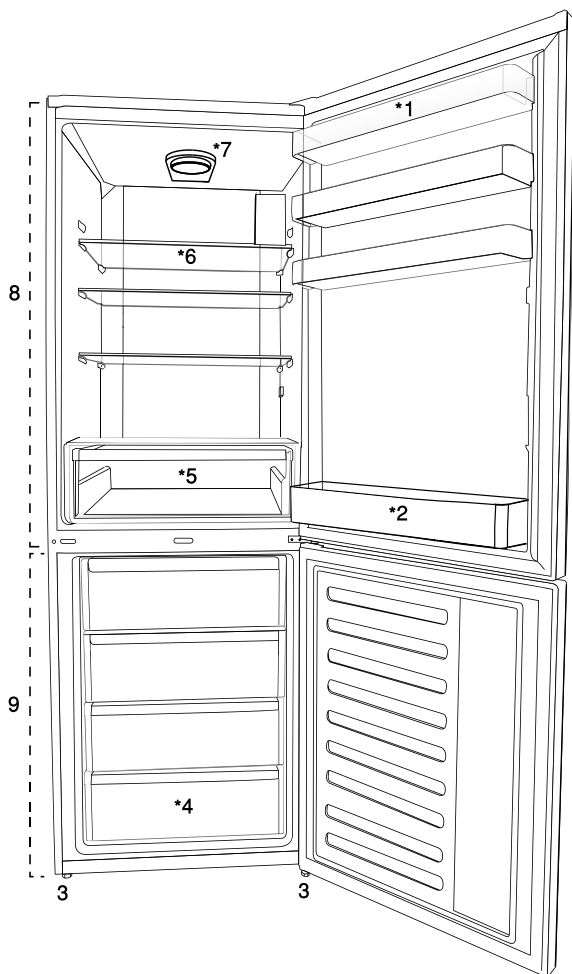



1. Дверная полка холодильной камеры
2. Полка для бутылок
3. Регулируемые ножки
4. Камера глубокой заморозки
5. Ящик для овощей
6. Стеклопанельная полка холодильной камеры
7. Кнопка регулирования температуры / Внутреннее освещение
8. Холодильная камера
9. Морозильная камера



\*Варианты комплектации: иллюстрации в данной инструкции представлены в качестве примера и могут не вполне точно соответствовать вашему устройству. Если приобретенное вами устройство не оборудовано соответствующими деталями, информация относится к другим моделям.

## 3.1. Правила и требования к месту установки холодильников

Для установки устройства обратитесь в сертифицированный сервисный центр. Для подготовки устройства к установке необходимо ознакомиться с информацией, представленной в инструкции по эксплуатации, и убедиться в безопасном прохождении электрических систем и систем водоснабжения. В противном случае следует вызвать электрика и водопроводчика, чтобы установить системы надлежащим образом.

|  |  |
|--|--|
|  | ОСТОРОЖНО! Изготовитель не несет никакой ответственности за любой ущерб, вызванный сторонними организациями.   |
|  | ОСТОРОЖНО! В процессе установки не разрешается подключать электрический кабель устройства к сети электропитания. Несоблюдение данного правила может привести к серьезной травме или летальному исходу. |

|  |   |
|--|---|
|  | ОСТОРОЖНО! Если дверной проем слишком узок для устройства, следует снять дверь и повернуть устройство боком; если это не поможет, обратитесь в сертифицированный сервисный центр. |
|--|---|

- Устройство необходимо установить на ровной поверхности, чтобы избежать вибраций.
- Устройство следует устанавливать на расстоянии не менее 30 см от обогревателя, плиты и аналогичных источников тепла и не менее 5 см – от электрических печей.
- Не разрешается подвергать устройство воздействию прямых солнечных лучей или устанавливать в сыром помещении.
- Для обеспечения эффективного функционирования устройство требует надлежащей циркуляции воздуха.
- Если устройство размещается в нише, следует оставить расстояние не менее 5 см между устройством и потолком и стенами.
- Не разрешено хранить устройство в помещениях с температурой ниже  $-5^{\circ}\text{C}$ .
- Не рекомендуется включать холодильник при окружающей температуре воздуха ниже  $+10^{\circ}\text{C}$ .

## 3.2. Крепление пластмассовых ограничителей

Пластмассовые ограничители, входящие в комплект поставки, используются для обеспечения достаточного пространства для циркуляции воздуха между устройством и стеной.

1. Для установки ограничителей следует отвинтить винты на устройстве и использовать винты, входящие в комплект ограничителей.
2. Установите 2 пластмассовых ограничителя на конденсаторную решётку, как показано на рисунке.

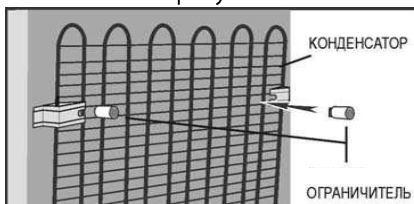

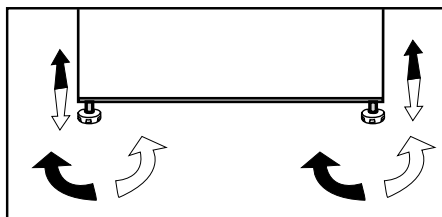

## 3.3. Регулировка ножек

Если устройство находится в неуравновешенном положении, необходимо отрегулировать передние регулировочные ножки путем вращения их вправо или влево.



## 3.4. Подключение электропитания

|   |   |
|---|---|
|  | ОСТОРОЖНО! При подключении электропитания не разрешается использовать удлинители или розеточные блоки.  |
|  | ОСТОРОЖНО! Замена поврежденного силового кабеля должна выполняться сертифицированным сервисным центром. |
|  | При установке двух холодильников рядом необходимо оставить между ними расстояние не менее 4 см.         |

- Наша компания не несет ответственности за любые поломки, вызванные эксплуатацией без заземления и подключения электропитания в

## Установка

- соответствии с национальными нормативами.
  - При подключении холодильника к стеновой розетке не разрешается использовать разветвители и/или удлинители, многовыводную штепсельную вилку, как с удлинителем, так и без него.
- Холодильник подключается к электрической сети при помощи двухполюсной розеткой с заземляющим контактом
- Перед подключением к электросети убедиться что:
- напряжение сети соответствует данным указанным на лейбле, который находится с внутренней стороны холодильного отделения а именно 220-240В/ 50 Гц;
  - использование холодильника при пониженном или повышенном напряжении относительно указанного, может привести к выходу из строя компрессора. В данных случаях необходимо применение стабилизаторов напряжения;
  - заземляющий контакт электрической розетки непосредственно соединен с заземляющим проводом питающего кабеля электрической сети (соединительный провод должен быть рассчитан на ток не менее 10А;
  - розетка и вилка (выполненная по евростандарту) должны быть одного стандарта; если вилка не подходит к розетке, розетку следует заменить на соответствующую вилке питающего шнура (работы должен выполнять квалифицированный электрик).
  - Холодильник должен быть установлен таким образом, чтобы вилка сетевого шнура была легкодоступной
  - Холодильник подключенный к двухпроводной электросети, рекомендуется эксплуатировать с устройством защитного отключения (УЗО), имеющим следующие значения параметров: диапазон номинальных напряжений – от 220 до 240 В/ 50 Гц., порог срабатывания – не более 30 мА., номинальное время срабатывания – 0,1с.
  - После установки подождите примерно четыре часа перед тем, как подключить холодильник к электросети – это необходимо для правильной работы холодильника.
  - Перед началом эксплуатации удалите транспортные распорки между компрессором и задней стенкой ниши, а также другие распорки, и клеящие ленты, удерживающие подвижные части прибора от смещения.
  - Перед началом эксплуатации в холодильнике необходимо вымыть внутренние поверхности холодильника и морозильной камер раствором пищевой соды.

## Установка

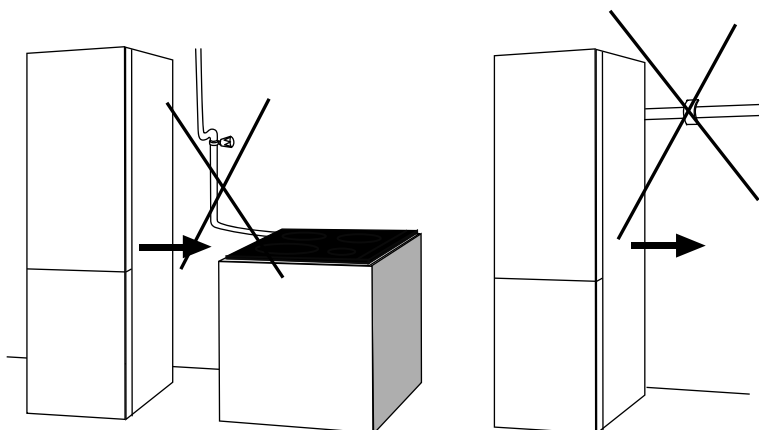
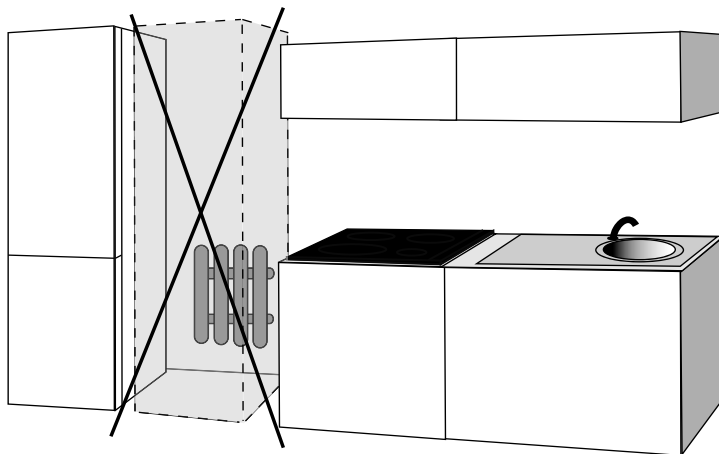

**ВНИМАНИЕ!** Повреждение изоляции электрических компонентов и/или несоблюдение требований по установке холодильника может привести к поражению электрическим током и/или возгоранию.



- Не устанавливайте прибор рядом с кухонной плитой; радиаторами; нагревательными трубами; газовыми трубами.
- Не устанавливайте прибор рядом с источниками тепла или холода, так как это затрудняет работу прибора.
- При установке прибора должны быть соблюдены следующие рекомендации.

|                      |              |                        |              |
|----------------------|--------------|------------------------|--------------|
| От кухонной плиты    | 300 мм (12") | От стены               | 50 мм (2")   |
| От радиаторов        | 300 мм (12") | От нагревательных плит | 300 мм (12") |
| От морозильных камер | 25 мм (1")   | От газовых труб        | 300 мм (12") |

## 3.5. Переустановка дверцы на другую сторону

Выполните действия в порядке, указанном цифрами.  
 При самостоятельной перенавеске дверей или с помощью сторонней организации в случае повреждений изделия производитель ответственности не несет.

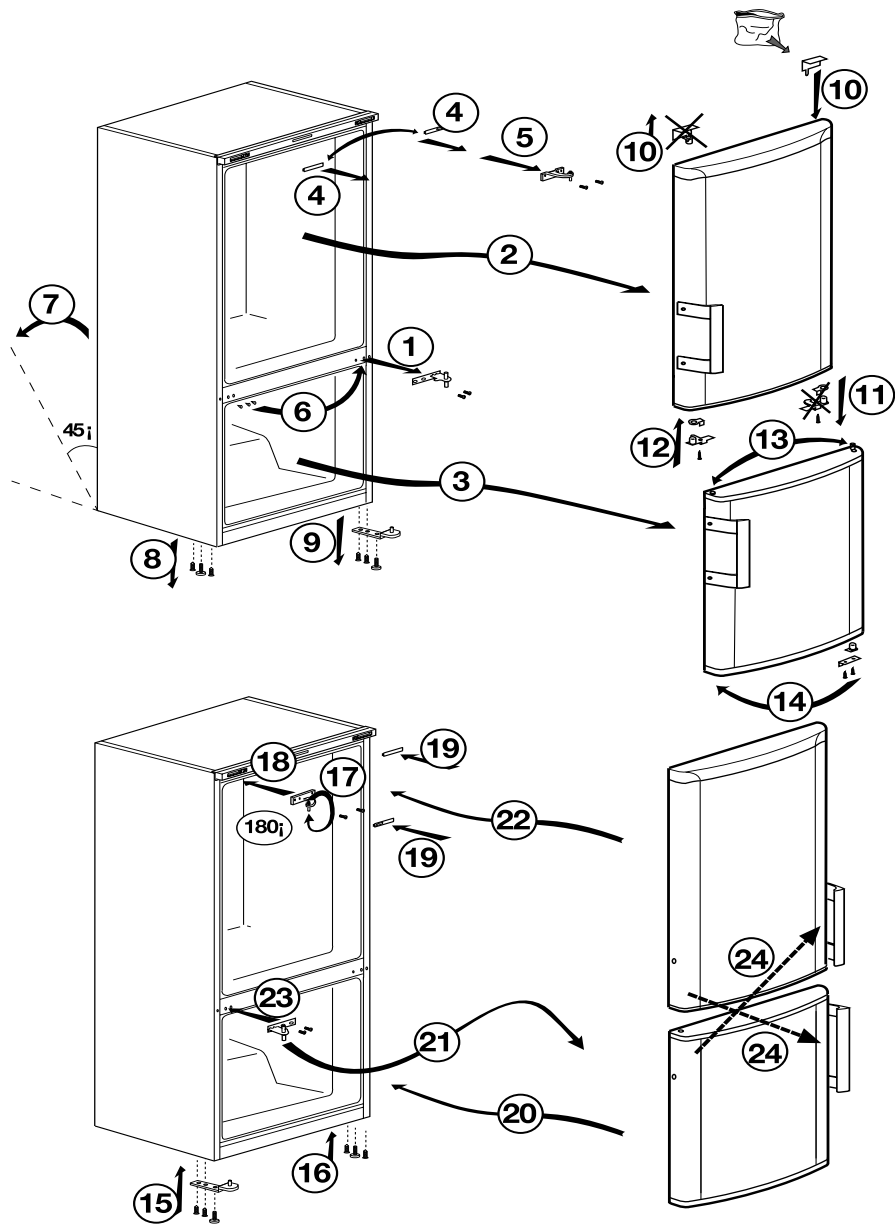

### 4.1. Что делать для экономии электроэнергии



Подключение устройства к электронным энергосберегающим системам опасно, поскольку может привести к поломке устройства.

- Не держите дверцы холодильника открытыми в течение длительного времени.
- При закрытии дверей обращайтесь внимание на плотное прилегание дверей к корпусу. Открытие дверей холодильника необходимо производить взятием за имеющиеся ручки, захват рукой за край двери может привести к повреждению и разрыву уплотнителя двери.
- Не разрешается помещать в холодильник горячую пищу или напитки.
- Не переполняйте холодильник: препятствия для внутренней циркуляции воздуха снижают охлаждающую способность.
- Чтобы хранить максимальное количество продуктов в морозильной камере холодильника, следует вынуть верхние ящики и поместить продукты на стеклянную полку. Номинальное энергопотребление холодильника определяется при вынутых форме для льда и верхних ящиках, чтобы обеспечить максимальный объем хранения. При хранении настоятельно рекомендуется использовать нижний ящик. Для оптимизации электропотребления следует активировать функцию энергосбережения.
- Не разрешается преграждать движение воздуха путем размещения продуктов перед охлаждающим вентилятором. При размещении продуктов необходимо оставить перед защитной сеткой вентилятора расстояние не менее 3 см.
- В зависимости от характеристик устройства: размораживание замороженных продуктов в морозильной камере обеспечит

экономия электроэнергии и сохранение качества продуктов.

- - Продукты следует хранить в ящиках морозильной камеры, чтобы обеспечить экономию электроэнергии и лучшую сохранность продуктов.
- Убедитесь, что продукты не соприкасаются с датчиком температуры морозильной камеры, как указано ниже.

### 4.2. Первое применение

После доставки изделия следует подождать не менее 4 часов, прежде чем включать его в сеть.

Перед началом эксплуатации холодильника следует убедиться, что все необходимые приготовления выполнены в соответствии с указаниями, представленными в разделах «Техника безопасности и охрана окружающей среды» и «Установка».

- Включите устройство и оставьте его работать в течение 6 часов без загрузки продуктов. Не открывайте дверцу, кроме случаев крайней необходимости.



При включении компрессора должен раздаться звук. Наличие звука даже при неработающем компрессоре является нормой и обусловлено движением сжатых жидкостей и газов в системе охлаждения.



Передние края устройства могут нагреться. Это нормально. Конструкция данных деталей предусматривает подогрев для предотвращения образования конденсата.



### 5.1. Кнопка регулирования температуры

Температура внутри холодильника изменяется по следующим причинам:

- в зависимости от сезонных температур;
- при частом открывании дверцы и открытии холодильника на длительное время;
- при помещении в холодильник продуктов, не охлажденных до комнатной температуры;
- в зависимости от положения холодильника в помещении (например, при воздействии прямых солнечных лучей).

Изменения внутренней температуры, вызванные вышеуказанными факторами, можно регулировать с помощью кнопки регулирования температуры.



#### Уровни температуры

При комнатной температуре воздуха от +18 до +22 градусов рекомендуется установить регулятор температуры в положение 3. При этом средняя температура в холодильной камере будет +4°C - +5°C, а средняя температура в морозильной камере будет -18°C. При других температурах окружающей среды это значение можно настроить индивидуально.

### 5.2. Ёмкость для льда (Вариант комплектации)

- Выньте ёмкость для льда из морозильной камеры.
- Наполните ёмкость для льда водой.
- Поместите ёмкость для льда в морозильную камеру.
- Лед будет готов примерно через два часа. Выньте ёмкость для льда из морозильной камеры и слегка согните над контейнером, в котором вы собираетесь подавать лед. Лед легко выпадет в контейнер.

### 5.3. Подставка для яиц

Вы можете установить подставку для яиц на дверцу или на полку в корпусе холодильника по собственному усмотрению. Если вы предпочтете установить ее на полку холодильника, рекомендуется выбрать нижние полки, поскольку на них температура ниже.



Не разрешается устанавливать подставку для яиц в морозильную камеру.

### 5.4. Ящик для овощей (Вариант комплектации)

Ящик для овощей разработан для сохранения свежести овощей путем поддержания влажности. Для этой цели в ящике для овощей осуществляется интенсификация общей циркуляции холодного воздуха.

### 5.5. Камера для глубокого замораживания – подробная информация

В соответствии со стандартами МЭК 62552 (Степень защиты IP42) производительность морозильной камеры должна составлять 4,5 кг продуктов питания при температуре -18°C или ниже в течение 24 часов на каждые 100 литров объема морозильной камеры.

Продукты питания могут только храниться в течение длительного срока при температуре -18°C или ниже. Вы можете сохранять свежесть продуктов в течение нескольких месяцев (при глубоком замораживании с температурой -18°C или ниже). Продукты питания, подлежащие замораживанию, не должны соприкасаться с уже замороженными продуктами в камере, чтобы избежать частичного размораживания. Чтобы продлить срок хранения в замороженном виде, овощи необходимо отварить и слить воду. После слива воды положите продукты в герметичные упаковки и поместите в морозильную камеру. Не разрешается замораживать бананы, помидоры, салат, сельдерей, вареные яйца, картофель и подобные продукты питания. Порча таких продуктов отрицательно сказывается только на их питательности и пищевой ценности.

## Использование устройства

Порчи, угрожающей здоровью человека, не отмечено.

### 5.6. Размещение продуктов

|                                  |   |
|----------------------------------|---|
| Полки морозильной камеры         | Различные замороженные продукты, включая мясо, рыбу, мороженое, овощи и т.д.              |
| Полки холодильной камеры         | Продукты питания в кастрюлях, закрытых тарелках и контейнерах, яйца в закрытом контейнере |
| Дверные полки холодильной камеры | Небольшие порции продуктов и продукты в упаковке, напитки                                 |
| Ящик для овощей                  | Фрукты и овощи  |
| Отделение для свежих продуктов   | Гастрономические продукты (завтраки, мясные продукты) для употребления в ближайшее время  |

### 5.7. Изменение направления открытия дверцы

Вы можете изменить направление открытие дверей своего холодильника в зависимости от его расположения по месту использования. При необходимости перенавешивания дверей следует обратиться в ближайший сертифицированный сервисный центр. Представленная в п.3.5 схема дает только условное представление о процессе перенавешивания дверей. Вам необходимо свериться с предупредительной этикеткой, находящейся внутри упаковки устройства, по поводу возможности изменения направления открытия дверцы.

### 5.8. Внутреннее освещение

Если для внутреннего освещения используется светодиодная лампа. В случае каких-либо неисправностей данной лампы следует обратиться в сертифицированный сервисный центр.

### 5.9. Размораживание

#### а) холодильной камеры

Холодильное отделение размораживается автоматически. Талая вода стекает к дренажной трубке через лоток для талой воды в задней части

холодильника. При замораживании капли воды могут скапливаться на задней стенке холодильного отделения, где размещён скрытый испаритель. Они могут оставаться на стенке испарителя и повторно замёрзнуть, когда начнётся замораживание. Не удаляйте замёрзшие капли острыми или режущими предметами типа ножей или вилок. Если в какой-то момент Вы обнаружите, что талая вода не вытекает из поперечного лотка (лотка для талой воды) проверьте, не засорилась ли дренажная трубка в результате попадания частиц продуктов. Дренажную трубку можно прочистить специальной щёткой, резиновым шлангом или любым другим подходящим предметом и после этого желательно протереть дренажную трубку. Убедитесь, что конечная часть дренажной трубки помещена в лоток для сбора воды на компрессоре, во избежание попадания воды на электрические части или пол.

#### б) морозильной камеры

Размораживайте камеру два раза в год или тогда, когда накопится слой инея толщиной до 7 мм. Чтобы начать размораживание, выключите холодильник из сети, вытащив штепсель из электрической розетки. Все продукты следует завернуть в несколько слоёв бумаги и сложить в прохладном месте (например в холодильнике или кладовке). Для того, чтобы ускорить размораживание, Вы можете осторожно поставить в морозильную камеру ёмкость с тёплой водой.

Не пользуйтесь острыми или режущими предметами вроде ножей или вилок для того, чтобы удалить иней. Никогда не пользуйтесь феном, электрическим нагревателем или каким либо другим аналогичным электрическим прибором для размораживания. Вы можете повредить пластиковые стенки внутри морозильной камеры. Удаляйте губкой или тряпкой талую воду, собирающуюся на дне морозильной камеры. После окончательного размораживания насухо вытрите внутреннюю поверхность морозильной камеры. Вставьте аксессуар на место. Вставьте штепсель в розетку и включите морозильник.

Регулярная очистка помогает продлить срок службы устройства.



**ОСТОРОЖНО!** Перед очисткой холодильника отключите его от источника питания.

- Не разрешается использовать для очистки острые или абразивные инструменты, мыло, бытовые чистящие средства, моющие средства, газ, бензин, политуру или аналогичные вещества.
- Разведите в воде чайную ложку пищевой соды. Смочите в воде кусок ткани и выжмите его. Протрите устройство этой тканью и тщательно просушите.
- Соблюдайте осторожность, чтобы не допустить попадания воды на крышку лампы и другие электрические детали.
- Протрите дверцу влажной тканью. Выньте всё содержимое и снимите стойки на дверце и в корпусе холодильника. Снимите дверные полки, приподняв их вверх. Протрите и просушите стойки, затем установите их на место, вдвинув в направляющие сверху вниз.
- Не разрешается использовать хлорированную воду для очистки внешней поверхности и хромированных деталей устройства. Хлор вызывает коррозию таких металлических поверхностей.

### 6.1. Предотвращение неприятного запаха

Данное устройство изготовлено без применения каких-либо материалов со специфическим запахом. Однако хранение продуктов в неподходящих отделах и ненадлежащая очистка внутренних поверхностей может привести к появлению неприятного запаха.

Чтобы избежать этого, необходимо протирать внутреннюю поверхность водой с добавлением пищевой соды через каждые 15 дней.

- Храните продукты в герметичных контейнерах. При негерметичном хранении в продуктах могут размножиться микроорганизмы, вызывающие неприятный запах.
- Не разрешается хранить в холодильнике испорченные продукты и продукты с истекшим сроком годности.



Одним из самых известных средств для устранения запаха является чай. Поместите в холодильник заваренную чайную гущу в открытом контейнере и выньте не позднее, чем через 12 часов. Если вы оставите чайную гущу в холодильнике дольше, чем на 12 часов, в ней заведутся микроорганизмы, вызывающие запах, и она сама может стать источником запаха.

### 6.2. Защита пластмассовых поверхностей

Если в вашем холодильнике на стеклянных полках расположенных в холодильном отделении имеются пластмассовые планки, то при попадании различных масел на их поверхность необходимо незамедлительно принять действия по промывке и очистке их от масла. Для этого необходимо убрать все продукты с полки, вынуть ее из холодильника, снять пластмассовые планки со стекла и промыть все детали теплой водой с разведенной чайной содой.

Предупреждаем, что масла агрессивно действуют на состав пластмассовых деталей, приводящее к растрескиванию и разрушению деталей.



Масло, пролитое на пластиковые поверхности, может вызвать их повреждение, поэтому его необходимо немедленно смыть теплой водой.

### 6.3. Дверное стекло

Для регулярной очистки рекомендуется использовать чистящие средства на водной основе, не содержащие щелочей и абразивных материалов. Данное стекло было подвергнуто закалке для повышения его ударопрочности и сопротивления разрушению.

## 7 Устранение неполадок

Перед обращением в сервисный центр сверьтесь с данным списком. Это поможет вам сэкономить время и деньги. В данный список включены наиболее распространенные претензии, не связанные с дефектами изготовления или материалов. Некоторые характеристики, упомянутые в данном списке, могут не относиться к вашему изделию.

### Холодильник не работает

Штепсельная вилка электропитания не вставлена до упора.>>> Вставьте штепсельную вилку в розетку до упора

Перегорел предохранитель, подключенный к розетке, от которой осуществляется электропитание устройства, или главный предохранитель. >>> Проверьте предохранители

### Образование конденсата на боковой стенке холодильной камеры / многосекционное отделение, отделение охлаждения, отделение с регулируемой температурой и эластичный поддон

Слишком холодное помещение. >>> Не разрешено хранить устройство в помещениях с температурой ниже  $-5^{\circ}\text{C}$

Дверца открывается слишком часто. >>> Соблюдайте осторожность и не открывайте дверцу изделия слишком часто

Слишком влажное помещение. >>> Не разрешается устанавливать устройство в помещениях с высокой влажностью

Хранение продуктов, содержащих жидкости, в негерметичных контейнерах. >>> Храните продукты, содержащие жидкости, в герметичных контейнерах

Дверца устройства оставлена открытой. >>> Не открывайте дверцу устройства на длительное время

На терморегуляторе установлена слишком низкая температура. >>> Установите надлежащую температуру на терморегуляторе

Не рекомендуется включать холодильник при окружающей температуре воздуха ниже  $+10^{\circ}\text{C}$

### Компрессор не работает

В случае внезапного перебоя электропитания или отключения и повторного включения штепселя питания давление газа в системе охлаждения устройства не уравновешено, что приводит к срабатыванию предохранительного устройства тепловой защиты компрессора. Устройство снова включится примерно через 6 минут. Если по истечению данного периода устройство не включилось, обратитесь в сервисный центр

Неверная настройка температуры. >>> Выберите надлежащее значение температуры

Отсутствует электропитание. >>> После восстановления электропитания устройство продолжит работу в нормальном режиме

## Устранение неполадок

### Холодильник включается слишком часто или на слишком долгое время

Возможно, новое устройство больше предыдущего. Более крупные устройства включаются на более длительное время

Возможно, температура в помещении слишком высока. >>> Как правило, устройство включается на более длительное время при более высокой температуре в помещении

Возможно, устройство недавно подключено к источнику питания, или в него помещен новый продукт. >>> Достижение заданной температуры внутри устройства занимает больше времени, если устройство было недавно подключено к источнику питания, или в него был помещен новый продукт. Это нормально

Возможно, недавно в холодильник были помещены горячие продукты в большом количестве. >>> Не разрешается помещать в холодильник горячие продукты

Дверцы открываются слишком часто или долго остаются открытыми. >>> Движение теплого воздуха внутри холодильника приводит к увеличению периодов включения. Не открывайте дверцу слишком часто

Возможно, дверца морозильной камеры или холодильной камеры приоткрыта. >>> Убедитесь, что дверцы полностью закрыты

Возможно, установлена слишком низкая температура внутри устройства. >>> Установите более высокую температуру и дождитесь достижения отрегулированной температуры внутри холодильника

Возможно, прокладка дверцы холодильной камеры или морозильной камеры загрязнена, изношена, повреждена или установлена ненадлежащим образом. >>> Очистите или замените прокладку. Повреждение/ разрывы дверной прокладки приведут к увеличению периодов включения устройства для поддержания текущего значения температуры

### В процессе эксплуатации нарастает уровень рабочего шума холодильника

Эксплуатационные характеристики устройства могут изменяться в зависимости от изменений температуры окружающей среды. Это нормально и не является неисправностью

### Очень низкая температура в морозильной камере при надлежащей температуре в камере охлаждения

Установлена очень низкая температура в морозильной камере. >>> Установите более высокую температуру в морозильной камере и снова проверьте устройство

### Замерзание продуктов, хранящихся в ящиках холодильной камеры

Установлена очень низкая температура в камере охлаждения. >>> Установите более высокую температуру в камере охлаждения и снова проверьте устройство

### Слишком высокая температура в камере охлаждения или в морозильной камере

Установлена очень высокая температура в камере охлаждения. >>> Настройки температуры в камере охлаждения влияют на температуру в морозильной камере. Подождите, пока температура соответствующих деталей не достигнет надлежащего уровня путем изменения температуры в камере охлаждения или морозильной камере

Дверцы открываются слишком часто или долго остаются открытыми. >>> Не открывайте дверцы слишком часто

Возможно, дверца приоткрыта. >>> Закройте дверцу полностью

Возможно, устройство недавно подключено к источнику питания, или в него помещен новый продукт. >>> Это нормально. Достижение заданной температуры внутри устройства занимает больше времени, если устройство было недавно подключено к источнику питания, или в него был помещен новый продукт

Возможно, недавно в холодильник были помещены горячие продукты в большом количестве. >>> Не разрешается помещать в холодильник горячие продукты

## Устранение неполадок

### Вибрация или шум

Устройство установлено на неровной или ненадежной поверхности. >>> Если устройство качается при медленном перемещении, необходимо отрегулировать опоры, чтобы уравновесить устройство. Также следует убедиться, что поверхность для установки достаточно надежна, чтобы выдержать вес устройства  
Возможно, шум вызван каким-либо предметом, помещенным на холодильник. >>> Уберите все предметы, помещенные на холодильник

### Устройство издает звуки текущей или разбрызгиваемой жидкости и т.д

Принципы действия устройства включают в себя движение жидкостей и газов. >>> Это нормально и не является неисправностью

### Из устройства раздается звук, похожий на звук ветра

В процессе охлаждения устройства используется вентилятор. Это нормально и не является неисправностью

### Образование конденсата на внутренних стенках устройства

Обледенение и образование конденсата увеличивается при жаркой или влажной погоде. Это нормально и не является неисправностью  
Дверцы открываются слишком часто или долго остаются открытыми. >>> Не открывайте дверцы слишком часто. Если дверца открыта, закройте ее  
Возможно, дверца приоткрыта. >>> Закройте дверцу полностью

### Образование конденсата на внешних поверхностях устройства или между дверцами

Возможно, причиной является влажная погода, при влажной погоде это вполне нормально. >>> При снижении влажности конденсат рассеется

### Неприятный запах внутри холодильника

Нерегулярная очистка устройства. >>> Необходимо регулярно очищать внутреннюю часть устройства с помощью губки, теплой воды и воды с добавлением пищевой соды  
Причиной запаха могут быть некоторые контейнеры и упаковочные материалы.>>> Используйте контейнеры и упаковочные материалы без запаха  
Хранение продуктов в негерметичных контейнерах. >>> Необходимо хранить продукты в герметичных контейнерах. При хранении продуктов в негерметичных контейнерах в них могут размножиться микроорганизмы, вызывающие неприятный запах. Необходимо убрать из холодильника все испорченные продукты или продукты с истекшим сроком годности

### Дверца не закрывается

Возможно, закрытию дверцы препятствуют контейнеры с продуктами. >>> Необходимо переместить все предметы, препятствующие закрытию дверцы  
Устройство установлено на площадке не в строго вертикальном положении. >>> Отрегулируйте опоры, чтобы уравновесить устройство  
Устройство установлено на неровной или ненадежной поверхности. >>> Убедитесь, что поверхность является ровной и достаточно надежной, чтобы выдержать вес устройства

## Устранение неполадок

### Заклинивание ящика для овощей

Возможно, продукты соприкасаются с верхним отделением ящика. >>>  
Переложите продукты в ящике



**ОСТОРОЖНО!** Если проблема не устранена после выполнения указаний, представленных в данном разделе, обратитесь по телефону горячей линии ООО БЕКО 8-800-200-23-56.  
Не пытайтесь отремонтировать устройство самостоятельно.

Специальные условия реализации не установлены.

Продукт изготовлен по ТУ 5156-002-58880098-2006 в соответствии с ТР ТС 004 “О безопасности низковольтного оборудования”, ТР ТС 020 “Электромагнитная совместимость технических средств”.

Система менеджмента качества, экологии и энергетики соответствует требованиям стандартов ISO 9001, ISO 14001, ISO 50001.



Продукция сертифицирована. Информация о сертификации по тел. 8-800-200-23-56 (звонок бесплатный на территории России). Произведено ООО „БЕКО“, Россия, Владимирская область, Киржачский район, муниципальное образование, сельское поселение Першинское, деревня Федоровское, улица Сельская, дом 49.

**Дата производства включена в серийный номер продукта, указанный на этикетке, расположенной на продукте, а именно: первые две цифры серийного номера обозначают год производства, а последние две - месяц. Например, „10-100001-05“ обозначает, что продукт произведён в мае 2010 года.**

Изготовитель оставляет за собой право на внесение изменений в конструкцию, дизайн и комплектацию электроприбора.

## 8 Технические характеристики

| Модели  | RCSK335M20W | RCSK310M20W<br>RCSK310M20S<br>CSKR5310MC0W | RCSK250M00W<br>RCSK250M00S | RCSK270M20W<br>RCSK270M20S |
|---|-------------|--|----------------------------|----------------------------|
| Напряжение (вольт)  | 220-240     | 220-240                                    | 220-240                    | 220-240                    |
| Климатический класс   | SN-ST       | SN-ST                                      | SN                         | SN-ST                      |
| Система охлаждения  | статическая |  |                            |                            |
| Общий объём (л)   | 335         | 310  | 250                        | 270                        |
| Полезный объём в холодильном отделении (л)  | 213         | 213  | 175                        | 175                        |
| Полезный объём в морозильном отделении (л)  | 118         | 87   | 65                         | 87                         |
| Производительность морозильной камеры (кг/сут)  | 7           | 5  | 4                          | 5                          |
| Энергетический класс  | A+          | A+   | A                          | A+                         |
| Мощность (ватт)   | 130         | 130  | 85                         | 130                        |
| Потребление количества энергии (кВт/год)  | 294         | 270  | 301                        | 257                        |
| Время сохранения температуры в морозильном отделении при перерыве в подаче электроэнергии (час) | 18          | 18   | 16                         | 18                         |
| Шум (дБ(А))   | 40          | 40   | 40                         | 40                         |
| Степень защиты/класс  | IP42/1      | IP42/1                                     | IP42/1                     | IP42/1                     |
| Хладагент   | R600a       | R600a                                      | R600a                      | R600a                      |
| Высота с упаковкой/без упаковки (см)  | 203,5/201   | 186,5/184                                  | 160,8/158                  | 173,8/171                  |
| Глубина с упаковкой/без упаковки (см)   | 62/60       | 62/60                                      | 62/60                      | 62/60                      |
| Ширина с упаковкой/без упаковки (см)  | 57,5/54     | 57,5/54                                    | 57,5/54                    | 57,5/54                    |
| Ящик для овощей (шт)  | 1           | 1  | 1                          | 1                          |
| Количество полок (шт)   | 3           | 3  | 3                          | 3                          |
| Количество полок на двери (шт)  | 4           | 4  | 3                          | 3                          |
| Полка для вина  | нет         | нет  | нет                        | нет                        |
| Количество ящиков в морозильном отделении (шт)  | 4           | 3  | 2                          | 3                          |
| Полки в холодильном отделении   | стекло      |  |                            |                            |
| Лоток для льда (шт)   | 1           | 1  | 1                          | 1                          |
| Поддон для мелких ягод (шт)   | 1           | 1  | 1                          | 1                          |



## ***Уважаемый Покупатель!***

Благодарим Вас за выбор изделия торговой марки “БЕКО”.  
Настоящие условия гарантии действительны на территории России, **если иные условия не установлены действующим законодательством.**

1. Изготовитель устанавливает на изделие гарантийный срок 2 (два) года со дня передачи Потребителю. Срок службы бытовой техники “БЕКО” при соблюдении правил эксплуатации и применения её в бытовых целях составляет 10 (десять) лет.
2. Гарантия распространяется на изделия, используемые только для личных, семейных, домашних нужд, а также нужд, не связанных с осуществлением предпринимательской деятельности.
3. Проследите, чтобы гарантийный документ был правильно заполнен, не имел исправлений и в нём были указаны: дата продажи, штамп торговой организации и подпись продавца, модель и серийный номер изделия, дата установки, название и штамп фирмы-установщика.
4. Сохраняйте гарантийный документ, чек на проданное изделие и квитанцию на услуги по его установке ( доставке), доработке водяных и электрических внутриквартирных коммуникаций, а также любые другие документы, относящиеся гарантийному или техническому обслуживанию изделия.
5. Гарантийный срок на запчасти, заменённые в течении гарантийного срока, составляет 6 (шесть) месяцев.
6. Прежде чем вызвать специалиста сервисного центра “БЕКО” , внимательно прочитайте инструкцию по эксплуатации изделия. При обнаружении не гарантийного случая, сервисным центром “БЕКО” остаётся право требовать от Потребителя оплаты ложного вызова.
7. Любые претензии по качеству изделия рассматриваются только после предварительной проверки качества изделия представителем сервисного центра “БЕКО” .
8. Изготовитель не несёт какой-либо ответственности за любой возможный ущерб нанесённый потребителю, в случае не соблюдения последним требований Изготовителя, указанных в данном гарантийном документе и инструкции по эксплуатации.

## ***Установка и подключение***

1. Производитель рекомендует Вам доверить установку и подключение изделия “БЕКО” специалистам сервисного центра “БЕКО” . Вы можете также обращаться в любую другую организацию, имеющую сертификат на оказание подобных услуг.
2. Оплата работ по установке и подключению изделия происходит по прейскуранту сервисного центра.
3. В случае нарушения требований Изготовителя по установке и подключению, ответственность за причинённый ущерб несёт лицо, проводившее эту работу.

## ***ВНИМАНИЕ !***

***Изделие имеющие трёх-контактную вилку шнура питания, обязательно должно быть заземлено!***

***Гарантия не распространяется на изделия, недостатки в которых возникли вследствие:***

1. Не соблюдения требований Изготовителя, указанных в гарантийном документе;
2. Не соблюдения Потребителем правил установки, подключения, эксплуатации, хранения или транспортировки изделия, указанных в инструкции по эксплуатации;
3. Ремонта не уполномоченными на то лицами, если такой ремонт повлечёт за собой отказ изделия;
4. Разборки изделия, изменение конструкции и других вмешательств, непредусмотренных инструкцией по эксплуатации;
5. Неисправностей и повреждений, вызванных экстремальными условиями и действием непреодолимой силы (пожар, стихийные бедствия и т. д.)
6. Повреждений техники или нарушений её нормальной работы, вызванных животными или насекомыми;
7. Повреждений техники или нарушений её нормальной работы, вызванных сверхнормативными отклонениями параметров сети электро-, газо-, или водоснабжения от номинальных значений;
8. Использования изделия для предпринимательской деятельности и/или в непредусмотренных целях;
9. Механических повреждениях изделия Потребителем (царапины, трещины, сколы и т. п.)
10. Потери товарного вида вследствие воздействия на изделие химических веществ;
11. Термических и других подобных повреждениях, которые возникли в процессе эксплуатации.

***Изготовитель не принимает претензии в следующих случаях:***

1. Не соблюдения правил установки;
2. Отсутствия оригинального гарантийного талона и/или фискального документа, подтверждающего факт и дату покупки;
3. Отсутствия шильдика изделия;
4. Внесения любых исправлений (изменений) в текст гарантийного документа.

rus-шумы

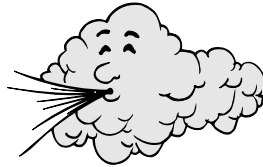
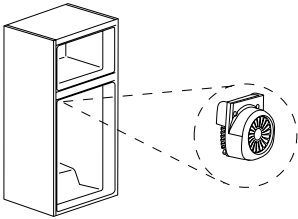
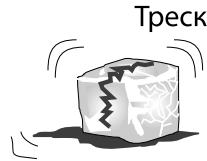
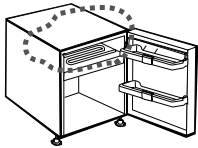
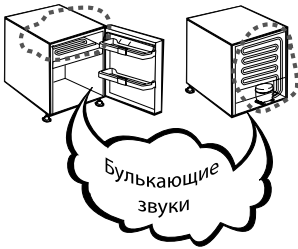

Нормальные звуки

X

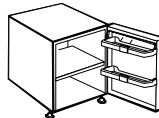
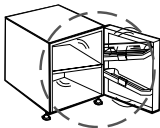
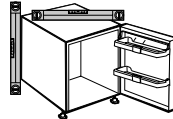
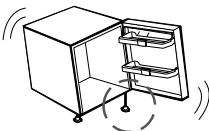
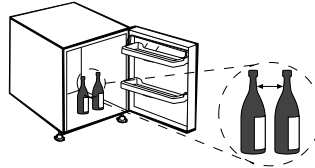
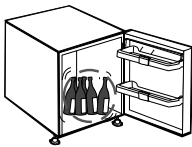

✓

# КАРТА ИЗДЕЛИЯ

| Поставщик   | Beko        |  |                            |                            |
|---|-------------|--|----------------------------|----------------------------|
| Наименование модели   | RCSK335M20W | RCSK310M20W<br>RCSK310M20S<br>CSKR5310M20W | RCSK250M00W<br>RCSK250M00S | RCSK270M20W<br>RCSK270M20S |
| Категория   | 7           | 7  | 7                          | 7                          |
| Класс энергетической эффективности  | A+          | A+   | A                          | A+                         |
| Премия EcoLabel EC  | нет         | нет  | нет                        | нет                        |
| Годовое потребление электроэнергии (кВт/ч в год)*                                 | 294         | 270  | 301                        | 257                        |
| Полезный объем холодильной камеры (л)   | 213         | 213  | 175                        | 175                        |
| Объем "зоны свежести" (л)   | N/A         | N/A  | N/A                        | N/A                        |
| ✳ ✳ ✳ ✳ Полезный объем (л)  | 118         | 87   | 65                         | 87                         |
| ✳ ✳ Полезный объем (л)  | -           | -  | -                          | -                          |
| ✳ Полезный объем (л)  | -           | -  | -                          | -                          |
| Отделение, не маркировано звездочкой (0°C). Полезный объем (л)                    | -           | -  | -                          | -                          |
| Отделение для хранения свежих продуктов с автоматической разморозкой (Frost Free) | -           | -  | -                          | -                          |
| Отделение для охлаждения с автоматической разморозкой (Frost Free)                | -           | -  | -                          | -                          |
| Отделение для хранения вин с автоматической разморозкой** (Frost Free)            | -           | -  | -                          | -                          |
| Отделение с автоматической разморозкой ✳ ✳ ✳ ✳                                    | -           | -  | -                          | -                          |
| Отделение с автоматической разморозкой ✳ ✳  | -           | -  | -                          | -                          |
| Отделение для хранения с автоматической разморозкой (Frost Free)                  | -           | -  | -                          | -                          |
| Другое отделение с автоматической разморозкой (Frost Free)                        | -           | -  | -                          | -                          |
| Время сохранения температуры без электричества (ч)                                | 18          | 18   | 16                         | 18                         |
| Мощность замораживания (кг/24ч)   | 7           | 5  | 4                          | 5                          |
| Климатический класс***  | SN-ST       | SN-ST                                      | SN                         | SN-ST                      |
| Уровень шума (дБ(A))  | 40          | 40   | 40                         | 40                         |
| Встроенный  | -           | -  | -                          | -                          |
| Примечание  | -           | -  | -                          | -                          |

\* Потребление электроэнергии «XYZ» кВт/год, на основании результатов стандартных испытаний в течение 24 часов. Фактическое потребление электроэнергии зависит от способа использования изделия и места его расположения.

\*\* Самая низкая температура в отделении для хранения вин, которую может установить потребитель, составляет 5°C.

\*\*\* В соответствии с указанным климатическим классом данное изделие предназначено для использования в следующих диапазонах температуры окружающей среды:

Климатический класс SN: + 10°C и + 32°C

Климатический класс N: + 16°C и + 32°C

Климатический класс ST: + 16°C и + 38°C

Климатический класс T: + 16°C и + 43°C

+: Да

-: Нет

Нет: Не применимо

Подготовлено и изложено согласно регламенту ЕС по энергетической маркировке бытовых холодильных приборов No 1060/2010.

## Please read this guide first!

### Dear Customer,

We'd like you to achieve the optimal efficiency from our product, which has been manufactured in modern facilities with meticulous quality controls.

For this purpose, please fully read the user guide before using the product and keep the guide as a reference source. If you turn the product over to another person, provide this guide along with the product.





### User guide ensure the quick and safe use of the product.

- Please read the user guide before installing and operating the product.
- Always observe the applicable safety instructions.
- Keep the user guide within easy reach for future use.
- Please read any other documents provided with the product.

Keep in mind that this user guide may apply to several product models. The guide clearly indicates any variations of different models.

### Symbols and Remarks

The following symbols are used in the user guide:

|  |   |
|--|---|
|    | Important information and useful tips.  |
|    | Risk of life and property.  |
|   | Risk of electric shock.   |
|  | The product's packaging is made of recyclable materials, in accordance with the National Environment Legislation. |

“Dear Customer,

Thank you for choosing “beko” product, produced in modern facilities according international standards ISO 9001 and ISO 14001 from high quality and environmental friendly materials.

Our product is environmental friendly if you'll use and utilize it according our recommendations.”

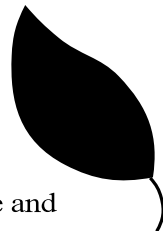

This section provides the safety instructions necessary to prevent the risk of injury and material damage. Failure to observe these instructions will invalidate all types of product warranty.

### 1.1. General safety

- This product should not be used by persons with physical, sensory and mental disabilities, without sufficient knowledge and experience or by children. The device can only be used by such persons under supervision and instruction of a person responsible for their safety. Children should not be allowed to play with this device.
- In case of malfunction, unplug the device.
- Unplug the product when not in use.
- Do not pull the cable to plug off, always hold the plug.
- Wipe the power plug's tip with a dry cloth before plugging in.
- Do not plug in the refrigerator if the socket is loose.
- Unplug the product during installation, maintenance, cleaning and repair.
- If the product will not be used for a while, unplug the product and remove any food inside.
- Do not use steam or steamed cleaning materials for cleaning the refrigerator and melting the ice inside. Steam may contact the electrified areas and cause short circuit or electric shock!
- Do not wash the product by spraying or pouring water on it! Danger of electric shock!
- In case of malfunction, do not use the product, as it may cause electric shock. Contact the authorized service before doing anything.
- Plug the product into an earthed socket. Earthing must be done by a qualified electrician.
- If the product has LED type lighting, contact the authorized service for replacing or in case of any problem.
- Do not touch frozen food with wet hands! It may adhere to your hands!
- Do not place liquids in bottles and cans into the freezer compartment. They may burst out!
- Place liquids in upright position after tightly closing the lid.
- Do not spray flammable substances near the product, as it may burn or explode.
- Do not keep flammable materials and products with flammable gas (sprays, etc.) in the refrigerator.
- Do not place containers holding liquids on top of the product. Splashing water on an electrified part may cause electric shock and risk of fire.
- Exposing the product to rain, snow, sunlight and wind will cause electrical danger. When relocating the product, do not pull by holding the door handle. The handle may come off.
- Take care to avoid trapping any part of your hands or body in any of the moving parts inside the product.
- Do not step or lean on the door, drawers and similar parts of the refrigerator. This will cause the product to fall down and cause damage to the parts.
- Take care not to trap the power cable.

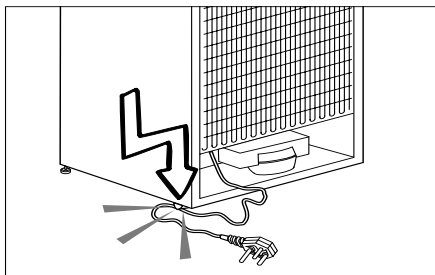

## 1.1.1 HC warning

If the product comprises a cooling system using R600a gas, take care to avoid damaging the cooling system and its pipe while using and moving the product. This gas is flammable. If the cooling system is damaged, keep the product away from sources of fire and ventilate the room immediately.



The label on the inner left side indicates the type of gas used in the product.

## 1.2. Intended use

- This product is designed for home use. It is not intended for commercial use.
- The product should be used to store food and beverages only.
- Do not keep sensitive products requiring controlled temperatures (vaccines, heat sensitive medication, medical supplies, etc.) in the refrigerator.
- The manufacturer assumes no responsibility for any damage due to misuse or mishandling.
- The product's bench life is 10 years. The spare parts necessary for the product to function will be available for this period.

## 1.3. Child safety

- Keep packaging materials out of children's reach.
- Do not allow the children to play with the product.
- If the product's door comprises a lock, keep the key out of children's reach.

## 1.4. Compliance with WEEE Directive and Disposing of the Waste Product

This product complies with EU WEEE Directive (2012/19/EU). This product bears a classification symbol

for waste electrical and electronic equipment (WEEE).

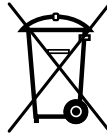

This product has been manufactured with high quality parts and materials which can be reused and are suitable for recycling.

Do not dispose of the waste product with normal

domestic and other wastes at the end of its service life. Take it to the collection center for the recycling of electrical and electronic equipment. Please consult your local authorities to learn about these collection centers.

## 1.5. Compliance with RoHS Directive

- This product complies with EU WEEE Directive (2011/65/EU). It does not contain harmful and prohibited materials specified in the Directive.

## 1.6. Package information

- Packaging materials of the product are manufactured from recyclable materials in accordance with our National Environment Regulations. Do not dispose of the packaging materials together with the domestic or other wastes. Take them to the packaging material collection points designated by the local authorities.

## 2 Your Refrigerator

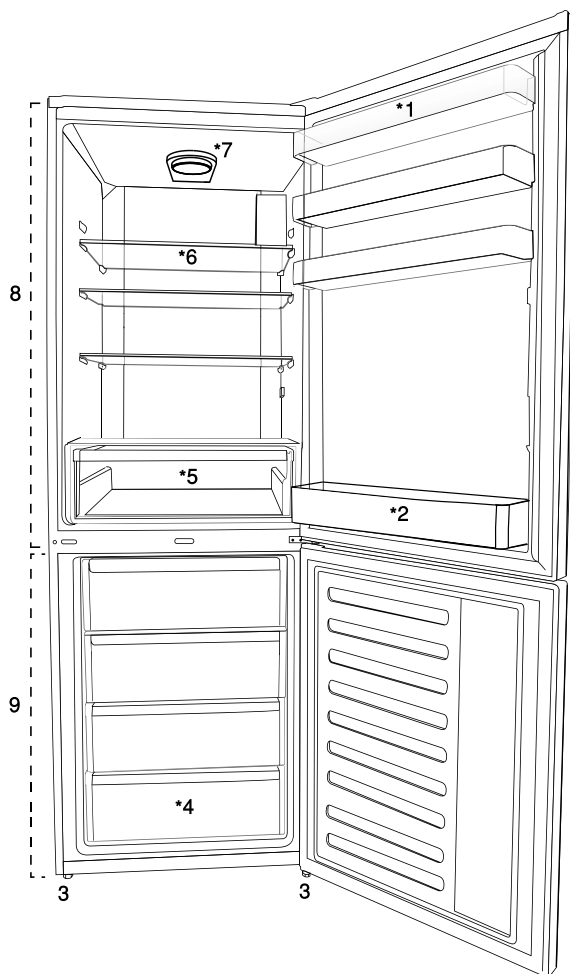

1. Cooler compartment door shelf
2. Bottle shelf
3. Adjustable legs
4. Deep freezer compartment
5. Vegetable bin
6. Cooler compartment glass shelf
7. Temperature adjustment button
8. Cooler compartment
9. Freezer compartment



**\*optional:** Pictures given in this manual are given as example figures and they may not be exactly the same as your product. If your product does not comprise the relevant parts, the information pertains to other models.



### 3.1. Right place for installation

Contact the Authorized Service for the product's installation. To ready the product for installation, see the information in the user guide and make sure the electric and water utilities are as required. If not, call an electrician and plumber to arrange the utilities as necessary.



**WARNING:** The manufacturer assumes no responsibility for any damage caused by the work carried out by unauthorized persons.



**WARNING:** The product's power cable must be unplugged during installation. Failure to do so may result in death or serious injuries!



**WARNING:** If the door span is too narrow for the product to pass, remove the door and turn the product sideways; if this does not work, contact the authorized service.

- Place the product on a flat surface to avoid vibration.
- Place the product at least 30 cm away from the heater, stove and similar sources of heat and at least 5 cm away from electric ovens.
- Do not expose the product to direct sunlight or keep in damp environments.
- The product requires adequate air circulation to function efficiently.
- If the product will be placed in an alcove, remember to leave at least 5 cm distance between the product and the ceiling and the walls.
- Do not install the product in environments with temperatures below  $-5^{\circ}\text{C}$ .

### 3.2. Attaching the plastic wedges

Use the plastic wedges in the provided with the product to provide sufficient space for air circulation between the product and the wall.

1. To attach the wedges, remove the screws on the product and use the screws provided with the wedges.

2. Attach 2 plastic wedges on the ventilation cover as shown in the figure.

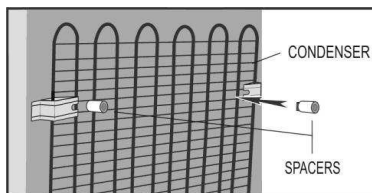

### 3.3. Adjusting the stands

If the product is not in balanced position, adjust the front adjustable stands by rotating right or left.

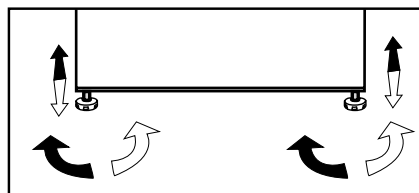

### 3.4. Power connection



**WARNING:** Do not use extension or multi sockets in power connection.



**WARNING:** Damaged power cable must be replaced by Authorized Service.



When placing two coolers in adjacent position, leave at least 4 cm distance between the two units.

- Our firm will not assume responsibility for any damages due to usage without earthing and power connection in compliance with national regulations.
- The power cable plug must be easily accessible after installation.
- Connect the refrigerator to an earthed socket with 220-240V/50 Hz voltage. The plug must comprise a 10-16A fuse.
- Do not use multi-group plug with or without extension cable between the wall socket and the refrigerator.

# Installation

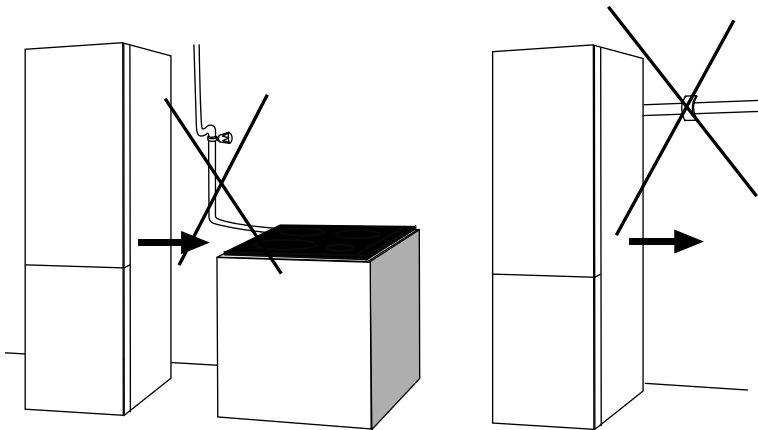
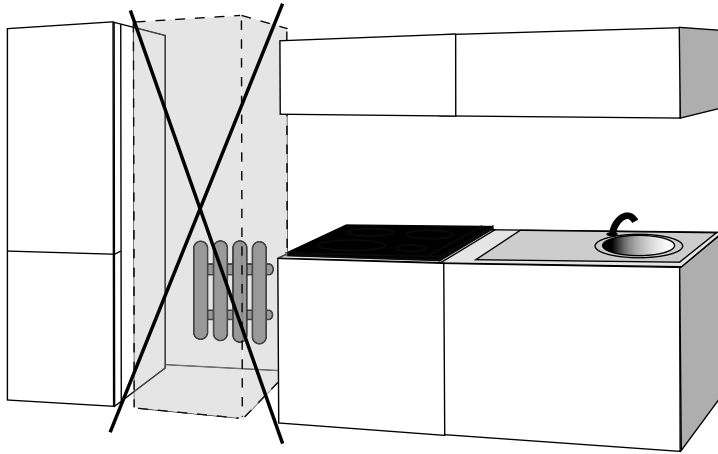

|  |   |
|--|---|
|  | <p>Attention! Damage of insulation of electrical components and/or noncompliance to refrigerator installation requirements may occurs electric shock and / or fire.</p>   |
|  | <ul style="list-style-type: none"> <li>• Don't install appliance near ovens, radiators, heating and gas pipes;</li> <li>• Don't install appliance near sources of heat or cold, it's complicate the work of appliance;</li> <li>• Below recommendations must be applied during installation.</li> </ul> |

|                |              |                   |              |
|----------------|--------------|-------------------|--------------|
| From ovens     | 300 mm (12") | From the wall     | 50 mm (2")   |
| From radiators | 300 mm (12") | From heater pipes | 300 mm (12") |
| From freezers  | 25 mm (1")   | From gas tubes    | 300 mm (12") |

## 3.5. Reversing the doors

Proceed in numerical order .

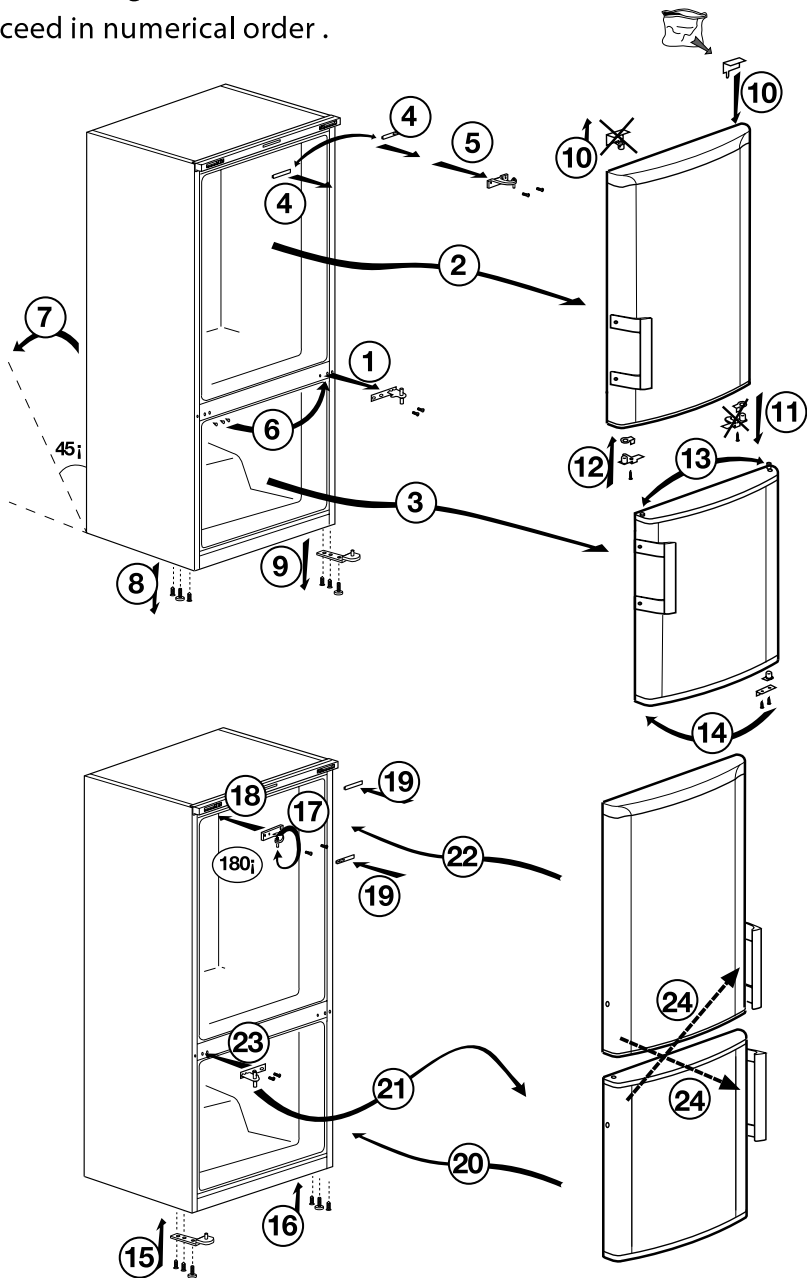

### 4.1. What to do for energy saving



Connecting the product to electronic energy-saving systems is harmful, as it may damage the product.

- Do not keep the refrigerator doors open for long periods.
- Do not place hot food or beverages into the refrigerator.
- Do not overfill the refrigerator; blocking the internal air flow will reduce cooling capacity.
- In order to store the maximum amount of food into the cooler compartment of your refrigerator, you should take out the upper drawers and place it onto the glass rack. The declared energy consumption of your refrigerator was determined by taking out the cooler, ice tray and upper drawers in a way that will enable maximum storage. Using the below drawer when storing is strongly recommended. Energy saving function should be activated for best energy consumption.
- You should not block the airflow by putting food in front of the cooler fan. A space of minimum 3cm must be left in front of the protective fan wire when placing food.
- Depending on the product's features; defrosting frozen foods in the cooler compartment will ensure energy saving and preserve food quality.
- Food should be stored using the drawers in the cooler compartment in order to ensure energy saving and protect food in better conditions.
- Food packages should not be in direct contact with the heat sensor located in the cooler compartment. If they are in contact with the sensor, energy consumption of the appliance might increase.

- Make sure the foods are not in contact with the cooler compartment temperature sensor described below.

### 4.2. First Use

Before using your refrigerator, make sure the necessary preparations are made in line with the instructions in "Safety and environment instructions" and "Installation" sections.

- Keep the product running with no food inside for 6 hours and do not open the door, unless absolutely necessary.



A sound will be heard when the compressor is engaged. It is normal to hear sound even when the compressor is inactive, due to the compressed liquids and gasses in the cooling system.



Front edges of the product might heat up. This is normal. These areas are designed to warm up in order to prevent condensation.

## 5.1. Temperature adjustment button

Internal temperature of your refrigerator varies depending on the following reasons:

- Seasonal temperatures,
- Opening the door frequently and leaving it open for long periods,
- Meals put into the refrigerator without being cooled to room temperature,
- Location of the refrigerator in the room (e.g. exposed to sunshine).
- Internal temperature varying due to these factors can be adjusted via the adjustment button.

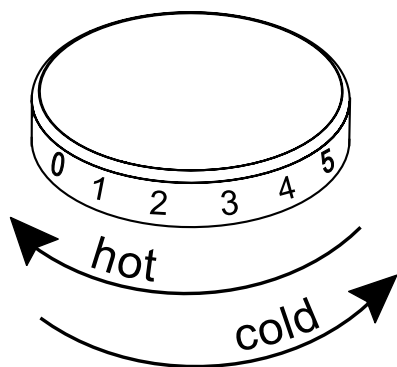

### Temperature levels.

If the ambient temperature from 18°C till 22°C, it is recommended to use the refrigerator temperature adjustment at 3 set. In other ambient temperatures this value can be customised.

## 5.2. Ice bucket

(Optional)

- Take the ice bucket from the freezer compartment.
- Fill the ice bucket with water.
- Place the ice bucket into the freezer compartment.
- The ice will be ready after approximately two hours. Take the ice bucket from the freezer compartment and bend in slightly over the holder that you are going to serve. Ice will easily pour into the serving holder.

## 5.3. Eggholder

You can put the eggholder on the door or body rack of your choice. If you decide to put it on the body rack, it is recommended to prefer the shelves below as they are colder.



Do not put the eggholder into the freezer compartment.

## 5.4. Vegetable bin

(Optional)

Product's vegetable bin is designed to keep vegetables fresh by preserving humidity. For this purpose, the overall cold air circulation is intensified in the vegetable bin.

## 5.5 Deep freezer details

As per the IEC 62552 (Protection degree 42, Protection class 1) standards, the freezer must have the capacity to freeze 4,5 kg of food items at -18°C or lower temperatures in 24 hours for each 100 litres of freezer compartment volume.

Food items can only be preserved for extended periods at or below temperature of -18°C .

You can keep the foods fresh for months (in deep freezer at or below temperatures of 18°C).

The food items to be frozen must not contact the already-frozen food inside to avoid partial defrosting.

Boil the vegetables and filter the water to extend the frozen storage time.

Place the food in air-tight packages after filtering and place in the freezer. Bananas, tomatoes, lettuce, celery, boiled eggs, potatoes and similar food items should not be frozen. In case this food rots, only nutritional values and eating qualities will be negatively affected. A rotting threatening human health is not in question.

## 5.6 Placing the food

|                                 |  |
|---------------------------------|--|
| Freezer compartment shelves     | Various frozen goods including meat, fish, ice cream, vegetables etc.        |
| Cooler compartment shelves      | Food items inside pots, capped plate and capped cases, eggs (in capped case) |
| Cooler compartment door shelves | Small and packed food or beverages   |
| Vegetable bin                   | Fruits and vegetables  |
| Fresh food compartment          | Delicatessen (breakfast food, meat products to be consumed in short notice)  |

## 5.7 Changing the opening direction of the door

You can change the direction of opening of your refrigerator depending on the location where you use it. When you need this, consult the closest Authorized Service.

The explanation above is a general statement. You should check the warning tag located inside the product package about the changeability of direction of the door.

## 5.8 Interior light

If interior light uses a LED type lamp. Contact the authorized service for any problems with this lamp.

## 5.9 Defrosting

### a) Fridge compartment

The fridge compartment defrosts automatically. The defrost water runs to the drain tube via a collection container at the back of the appliance. During defrosting, water droplets may form at the back of the fridge compartment

where a concealed evaporator is located. Some droplets may remain on the liner and refreeze when defrosting is completed. Do not use pointed or sharp-edged objects such as knives or forks to remove the droplets which have refrozen. If, at any time, the defrost water does not drain from the collection channel, check that no food particles have blocked the drain tube. The drain tube can be cleared with a pipe-cleaner or similar implement. Check that the tube is permanently placed with its end in the collecting tray on the compressor to prevent the water spilling on the electric installation or on the floor.

### b) Freezer compartment

Defrost twice a year or when a frost layer of around 7 (1/4") mm has formed. To start the defrosting procedure, switch off the appliance at the socket outlet and pull out the mains plug. All food should be wrapped in several layers of paper and stored in a cool place (e.g. fridge or larder). Containers of warm water may be placed carefully in the freezer to speed up the defrosting. Do not use pointed or sharp-edged objects, such as knives or forks to remove the frost.

Never use hairdryers, electrical heaters or other such electrical appliances for defrosting.

Sponge out the defrost water collected in the bottom of the freezer compartment. After defrosting, dry the interior thoroughly (picture 8 & 9). Insert the plug into the wall socket and switch on the electricity supply.

Product life extends if it is cleaned regularly



**WARNING:** Cut off power before cleaning your refrigerator.

- Do not use sharp and abrasive tools, soap, house cleaning materials, detergents, gas, gasoline, varnish and similar substances for cleaning.
- Melt a teaspoonful of carbonate in the water. Moisten a piece of cloth in the water and wring out. Wipe the device with this cloth and dry off thoroughly.
- Take care to keep water away from the lamp's cover and other electrical parts.
- Clean the door with a damp cloth. Remove all contents to remove the door and body racks. Remove the door racks by lifting them upwards. Clean and dry the shelves, then attach back in place by sliding from above.
- Do not use chloric water or cleaning products on the exterior surface and chrome-coated parts of the product. Chlorine causes rust in such metal surfaces.

### 6.1. Preventing malodour

The product is manufactured free of any odorous materials. However, keeping the food in inappropriate sections and improper cleaning of internal surfaces may lead to malodour.

To avoid this, clean the inside with carbonated water every 15 days.

- Keep the foods in sealed holders. Micro-organisms may spread out of unsealed food items and cause malodour.
- Do not keep expired and spoilt foods in the refrigerator.



Tea is one of the best known odour-removers. Place the pulp of the brewed tea in the product inside an open container and remove it after 12 hours at the latest. If you keep the tea pulp inside the product for longer than 12 hours, it will collect the organisms that cause the odour so it can be the source of odour itself.

### 6.2. Protecting plastic surfaces

Oil spilled on plastic surfaces may damage the surface and must be cleaned immediately with warm water.

### 6.3. Door glass

For routine cleaning works, it is recommended to use water-based cleaning products that are non-alkali and non-abrasive.

In order to increase the durability of this glass against impact and breaking, it has gone through a tempering process.

Check this list before contacting the service. Doing so will save you time and money. This list includes frequent complaints that are not related to faulty workmanship or materials. Certain features mentioned herein may not apply to your product.

#### The refrigerator is not working.

- The power plug is not fully settled. >>> Plug it in to settle completely into the socket.
- The fuse connected to the socket powering the product or the main fuse is blown. >>> Check the fuses.

#### Condensation on the side wall of the cooler compartment (MULTI ZONE, COOL, CONTROL and FLEXI ZONE).

- The environment is too cold. >>> Do not install the product in environments with temperatures below -5°C.
- The door is opened too frequently >>> Take care not to open the product's door too frequently.
- The environment is too humid. >>> Do not install the product in humid environments.
- Foods containing liquids are kept in unsealed holders. >>> Keep the foods containing liquids in sealed holders.
- The product's door is left open. >>> Do not keep the product's door open for long periods.
- The thermostat is set to too low temperature. >>> Set the thermostat to appropriate temperature.

#### Compressor is not working.

- In case of sudden power failure or pulling the power plug off and putting back on, the gas pressure in the product's cooling system is not balanced, which triggers the compressor thermic safeguard. The product will restart after approximately 6 minutes. If the product does not restart after this period, contact the service.
- Defrosting is active. >>> This is normal for a fully-automatic defrosting product. The defrosting is carried out periodically.
- The product is not plugged in. >>> Make sure the power cord is plugged in.
- The temperature setting is incorrect. >>> Select the appropriate temperature setting.
- The power is out. >>> The product will continue to operate normally once the power is restored.

#### The refrigerator's operating noise is increasing while in use.

- The product's operating performance may vary depending on the ambient temperature variations. This is normal and not a malfunction.



# Troubleshooting

## The refrigerator runs too often or for too long.

- The new product may be larger than the previous one. Larger products will run for longer periods.
- The room temperature may be high. >>> The product will normally run for long periods in higher room temperature.
- The product may have been recently plugged in or a new food item is placed inside. >>> The product will take longer to reach the set temperature when recently plugged in or a new food item is placed inside. This is normal.
- Large quantities of hot food may have been recently placed into the product. >>> Do not place hot food into the product.
- The doors were opened frequently or kept open for long periods. >>> The warm air moving inside will cause the product to run longer. Do not open the doors too frequently.
- The freezer or cooler door may be ajar. >>> Check that the doors are fully closed.
- The product may be set to temperature too low. >>> Set the temperature to a higher degree and wait for the product to reach the adjusted temperature.
- The cooler or freezer door washer may be dirty, worn out, broken or not properly settled. >>> Clean or replace the washer. Damaged / torn door washer will cause the product to run for longer periods to preserve the current temperature.

## The temperature in the cooler or the freezer is too high.

- The cooler compartment temperature is set to a very high degree. >>> Temperature setting of the cooler compartment has an effect on the temperature in the freezer compartment. Wait until the temperature of relevant parts reach the sufficient level by changing the temperature of cooler or freezer compartments.
- The doors were opened frequently or kept open for long periods. >>> Do not open the doors too frequently.
- The door may be ajar. >>> Fully close the door.
- The product may have been recently plugged in or a new food item is placed inside. >>> This is normal. The product will take longer to reach the set temperature when recently plugged in or a new food item is placed inside.
- Large quantities of hot food may have been recently placed into the product. >>> Do not place hot food into the product.

## Shaking or noise.

- The ground is not level or durable. >>> If the product is shaking when moved slowly, adjust the stands to balance the product. Also make sure the ground is sufficiently durable to bear the product.
- Any items placed on the product may cause noise. >>> Remove any items placed on the product.

## The product is making noise of liquid flowing, spraying etc.

- The product's operating principles involve liquid and gas flows. >>> This is normal and not a malfunction.

## There is sound of wind blowing coming from the product.

- The product uses a fan for the cooling process. This is normal and not a malfunction.

# Troubleshooting

There is condensation on the product's internal walls.

- Hot or humid weather will increase icing and condensation. This is normal and not a malfunction.
- The doors were opened frequently or kept open for long periods. >>> Do not open the doors too frequently; if open, close the door.
- The door may be ajar. >>> Fully close the door.

There is condensation on the product's exterior or between the doors.

- The ambient weather may be humid, this is quite normal in humid weather. >>> The condensation will dissipate when the humidity is reduced.

The interior smells bad.

- The product is not cleaned regularly. >>> Clean the interior regularly using sponge, warm water and carbonated water.
- Certain holders and packaging materials may cause odour. >>> Use holders and packaging materials without free of odour.
- The foods were placed in unsealed holders. >>> Keep the foods in sealed holders. Micro-organisms may spread out of unsealed food items and cause malodour. Remove any expired or spoiled foods from the product.

The door is not closing.

- Food packages may be blocking the door. >>> Relocate any items blocking the doors.
- The product is not standing in full upright position on the ground. >>> Adjust the stands to balance the product.
- The ground is not level or durable. >>> Make sure the ground is level and sufficiently durable to bear the product.

The vegetable bin is jammed.

- The food items may be in contact with the upper section of the drawer. >>> Reorganize the food items in the drawer.



**WARNING:** If the problem persists after following the instructions in this section, contact your vendor or an Authorized Service. Do not try to repair the product.

Producer "Beko LLC"

Address: Selskaya street, 49, Fedorovskoe village, Pershinskoe rural settlement, Kirzhach district, Vladimir region, Russian Federation 601021

The manufacture date is included in the serial number of a product specified on rating label, which is located on a product, namely: first two figures of serial number indicate the year of manufacture, and last two - the month. For example, "15-100001-05" indicates that the product was produced in May, 2015.

You can ask for certification number from our Call Center 8-800-200-23-56

The manufacturer reserves the right to itself to make changes of construction, design, and complectation of the product.

## 8 Technical specifications

| Model                               | RCSK335M20W | RCSK310M20W<br>RCSK310M20S<br>CSKR5310MCOW | RCSK250M00W<br>RCSK250M00S | RCSK270M20W<br>RCSK270M20S |
|-------------------------------------|-------------|--|----------------------------|----------------------------|
| Voltage (V)                         | 220-240     | 220-240                                    | 220-240                    | 220-240                    |
| Climate Class                       | SN-ST       | SN-ST                                      | SN                         | SN-ST                      |
| Cooling Type                        | static      |  |                            |                            |
| Total Gross Volume (lt)             | 335         | 310  | 250                        | 270                        |
| Total Net Volume (lt)               | 213         | 213  | 175                        | 175                        |
| Freezer Net Volume (lt)             | 118         | 87   | 65                         | 87                         |
| Freezing Capacity                   | 7           | 5  | 4                          | 5                          |
| Energy Class                        | A+          | A+   | A                          | A+                         |
| Power(W)                            | 130         | 130  | 85                         | 130                        |
| 25°C energy consumption (kWh/year)  | 294         | 270  | 301                        | 257                        |
| Temperature rise                    | 18          | 18   | 16                         | 18                         |
| Noise (dB(A))                       | 40          | 40   | 40                         | 40                         |
| Protection/class                    | IP42/1      | IP42/1                                     | IP42/1                     | IP42/1                     |
| Refrigerant                         | R600a       | R600a                                      | R600a                      | R600a                      |
| Height with package/wo package (cm) | 203,5/201   | 186,5/184                                  | 160,8/158                  | 173,8/171                  |
| Dept with package/wo package (cm)   | 62/60       | 62/60                                      | 62/60                      | 62/60                      |
| Width with package/wo package (cm)  | 57,5/54     | 57,5/54                                    | 57,5/54                    | 57,5/54                    |
| Crisper (pc)                        | 1           | 1  | 1                          | 1                          |
| Number of shelves (pc)              | 3           | 3  | 3                          | 3                          |
| Number of Door racks (pc)           | 4           | 4  | 3                          | 3                          |
| Wine rack                           | no          | no   | no                         | no                         |
| Freezer Drawers / Qty               | 4           | 3  | 2                          | 3                          |
| Shelves of fridger compartment      | glass       |  |                            |                            |
| Ice cube tray (pc)                  | 1           | 1  | 1                          | 1                          |
| Ice bank (pc)                       | 1           | 1  | 1                          | 1                          |

en-noises

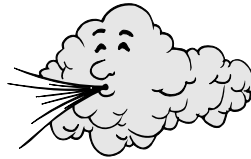
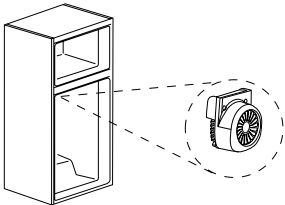
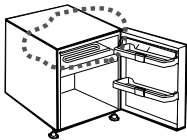
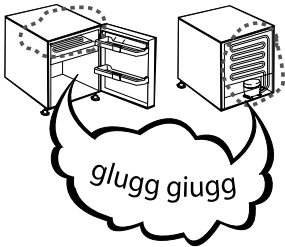

NORMAL NOISES

X

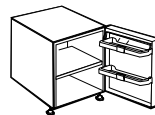
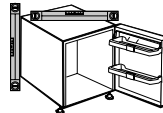
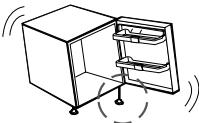
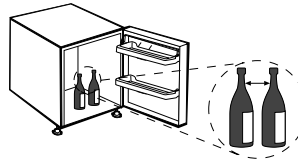
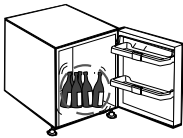

✓

# PRODUCT FICHE

| Supplier                                  | Beko        |  |                            |                            |
|---|-------------|--|----------------------------|----------------------------|
| Model name                                | RCSK335M20W | RCSK310M20W<br>RCSK310M20S<br>CSKR5310MC0W | RCSK250M00W<br>RCSK250M00S | RCSK270M20W<br>RCSK270M20S |
| Category                                  | 7           | 7  | 7                          | 7                          |
| Energy Efficiency Class                   | A+          | A+   | A                          | A+                         |
| EU EcoLabel Award                         | no          | no   | no                         | no                         |
| Annual Energy Consumption [kWh/year]*     | 294         | 270  | 301                        | 257                        |
| Fridge Net Volume [liter]                 | 213         | 213  | 175                        | 175                        |
| Chill Compartment Net Volume [liter]      | N/A         | N/A  | N/A                        | N/A                        |
| <b>(***)*</b> Net Volume [liter]          | 118         | 87   | 65                         | 87                         |
| <b>(**)</b> Net Volume [liter]            | -           | -  | -                          | -                          |
| <b>(*)</b> Net Volume [liter]             | -           | -  | -                          | -                          |
| Zero-Star Net Volume [liter]              | -           | -  | -                          | -                          |
| Frost Free Freshfood Storage              | -           | -  | -                          | -                          |
| Frost Free Chill Compartment              | -           | -  | -                          | -                          |
| Frost Free Wine Storage **                | -           | -  | -                          | -                          |
| Frost Free <b>(***)*</b>                  | -           | -  | -                          | -                          |
| Frost Free <b>(**)</b>                    | -           | -  | -                          | -                          |
| Frost Free Cellar Compartment             | -           | -  | -                          | -                          |
| Frost Free Other Compartment              | -           | -  | -                          | -                          |
| Temperature Rise Time [h]                 | 18          | 18   | 16                         | 18                         |
| Freezing Capacity [kg/24h]                | 7           | 5  | 4                          | 5                          |
| Climate Class ***                         | SN-ST       | SN-ST                                      | SN                         | SN-ST                      |
| Airborne Acustical Noise Emission [dB(A)] | 40          | 40   | 40                         | 40                         |
| Built-In                                  | -           | -  | -                          | -                          |
| Note                                      | -           | -  | -                          | -                          |

\* Energy consumption "XYZ" kWh per year, based on standard test results for 24 hours. Actual energy consumption will depend on how the appliance is used and where it is located.

\*\*The coldest storage temperature, capable of being set by the consumer, of wine storage compartment is 5°C.

\*\*\* According to declared climate class, this appliance is intended to be used at an ambient temperature range listed below:  
 Climate class SN: + 10°C and + 32°C  
 Climate class N: + 16°C and + 32°C  
 Climate class ST: + 16°C and + 38°C  
 Climate class T: + 16°C and + 43°C

+: Yes  
 -: No  
 N/A: Not Applicable

prepared and declared in accordance with EU 1060/2010





Действует только на территории РФ / Valid for Russian Federation only

# beko

## ГАРАНТИЯ 2 ГОДА

Адрес: 109147, Россия, Москва, ул. Таганская, д.17-23

<http://www.beko.ru>

Телефон горячей линии 8-800-200-23-56 (Звонок бесплатный на всей территории России)

### Гарантийный талон серия RUS №

Модель ..... Серийный номер .....

Дата продажи .....

Компания .....

Подпись продавца .....

ПЕЧАТЬ

Дата установки .....

Компания .....

Подпись мастера .....

ПЕЧАТЬ

Покупатель ..... Телефон .....

*Фамилия, Имя, Отчество*

Изделие получено в полной комплектации,  
проверялось в присутствии покупателя.

Покупатель с условиями гарантии ознакомлен .....

*Подпись Покупателя*



**Отрывные купоны гарантийного талона являются средством отчетности о выполнении сервисным центром гарантийных работ. Купон изымается из гарантийного талона после удовлетворения Ваших претензий.**

# beko

серия RUS №

Дата продажи .....

ПЕЧАТЬ  
МАГАЗИНА

# 3

ГАРАНТИЯ 2 ГОДА

# beko

серия RUS №

Дата продажи .....

ПЕЧАТЬ  
МАГАЗИНА

# 2

ГАРАНТИЯ 2 ГОДА

# beko

серия RUS №

Дата продажи .....

ПЕЧАТЬ  
МАГАЗИНА

# 1

ГАРАНТИЯ 2 ГОДА

Место для наклейки кода изделия

[www.beko.ru](http://www.beko.ru)