

FALCON EYE



Изготовитель:

Чжухай Монинг Технолоджи Ко, ЛТД.
Китай, Провинция Гуандун, г. Чжухай, Хуавей роуд, 319, здание 2, ком.501

Импортер:

ООО "АКТИВИЖН МСК"
109431, Россия, г.Москва, ул.Привольная, д.70, корп.1, пом. XII, ком.19

+7(495)632-01-02

www.falconeye.su

FALCON EYE



ПАСПОРТ И ИНСТРУКЦИЯ ПО УСТАНОВКЕ И ИСПОЛЬЗОВАНИЮ ВИДЕОДОМОФОНОВ

VISTA



COSMO

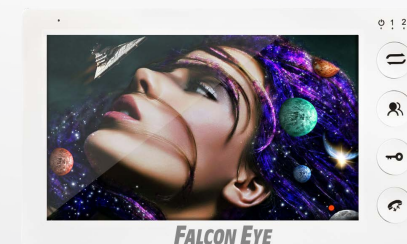

www.falconeye.su

ХАРАКТЕРИСТИКИ МОДЕЛИ "Cosmo"

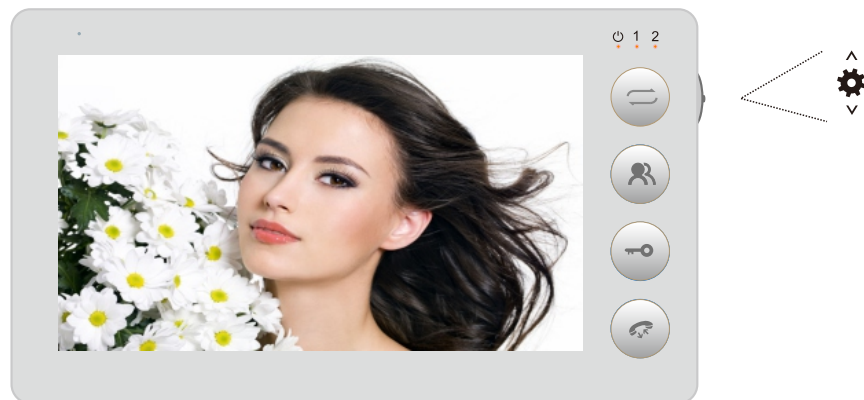

| | |
|-----------------|--|
| Экран | 7" TFT |
| Разрешение | 800x480 |
| Стандарт | PAL/NTSC |
| Режим разговора | Двусторонний (полу-дуплекс) |
| Время вызова | 120 секунд |
| Режим ожидания | 250mA MAX |
| Рабочий режим | 600mA MAX |
| Питание | AC 220V (Есть встроенный блок питания) |
| | DC 12V (БП приобретается отдельно) |
| Рабочая темп. | 0...+50 С° |
| Монтаж | Накладной |
| Тип сигнала | CVBS |

ХАРАКТЕРИСТИКИ МОДЕЛИ "Vista"

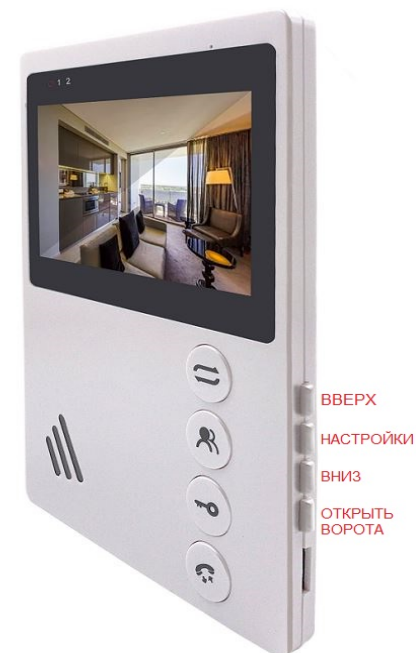

| | |
|-----------------|--|
| Экран | 4.3" TFT |
| Разрешение | 480x272 |
| Стандарт | PAL/NTSC |
| Режим разговора | Двусторонний (полу-дуплекс) |
| Время вызова | 120 секунд |
| Режим ожидания | 250mA MAX |
| Рабочий режим | 600mA MAX |
| Питание | AC 220V (Есть встроенный блок питания) |
| | DC 12V (Блок питания приобретается отдельно) |
| Рабочая темп. | 0...+50 С° |
| Монтаж | Накладной |
| Тип сигнала | CVBS |

ОПИСАНИЕ ДОМОФОНА НА ПРИМЕРЕ МОДЕЛИ "Cosmo":

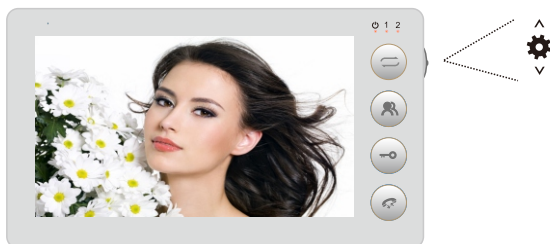

| № | Символ | Описание |
|----|--------|---|
| 1 | | Индикатор питания |
| 2 | 1 | Индикатор Панели 1 |
| 3 | 2 | Индикатор Панели 2 |
| 4 | | Переадресация вызова / Вызов по интеркому |
| 5 | | Просмотр видео с панели или камеры |
| 6 | | Открытие замка |
| 7 | | Начать / Завершить разговор, выход из меню |
| 8 | ^ | Вверх/Увеличить, настройка параметров |
| 9 | | 1. Ввод 2. Режим ожидания: вход в настройки 3. Режим разговора: настройка громкости |
| 10 | v | Вниз/Уменьшить, настройка параметров |

СХЕМА ПОДКЛЮЧЕНИЯ ДОПОЛНИТЕЛЬНЫХ МОНИТОРОВ:



ОСНОВНАЯ СХЕМА ПОДКЛЮЧЕНИЯ:

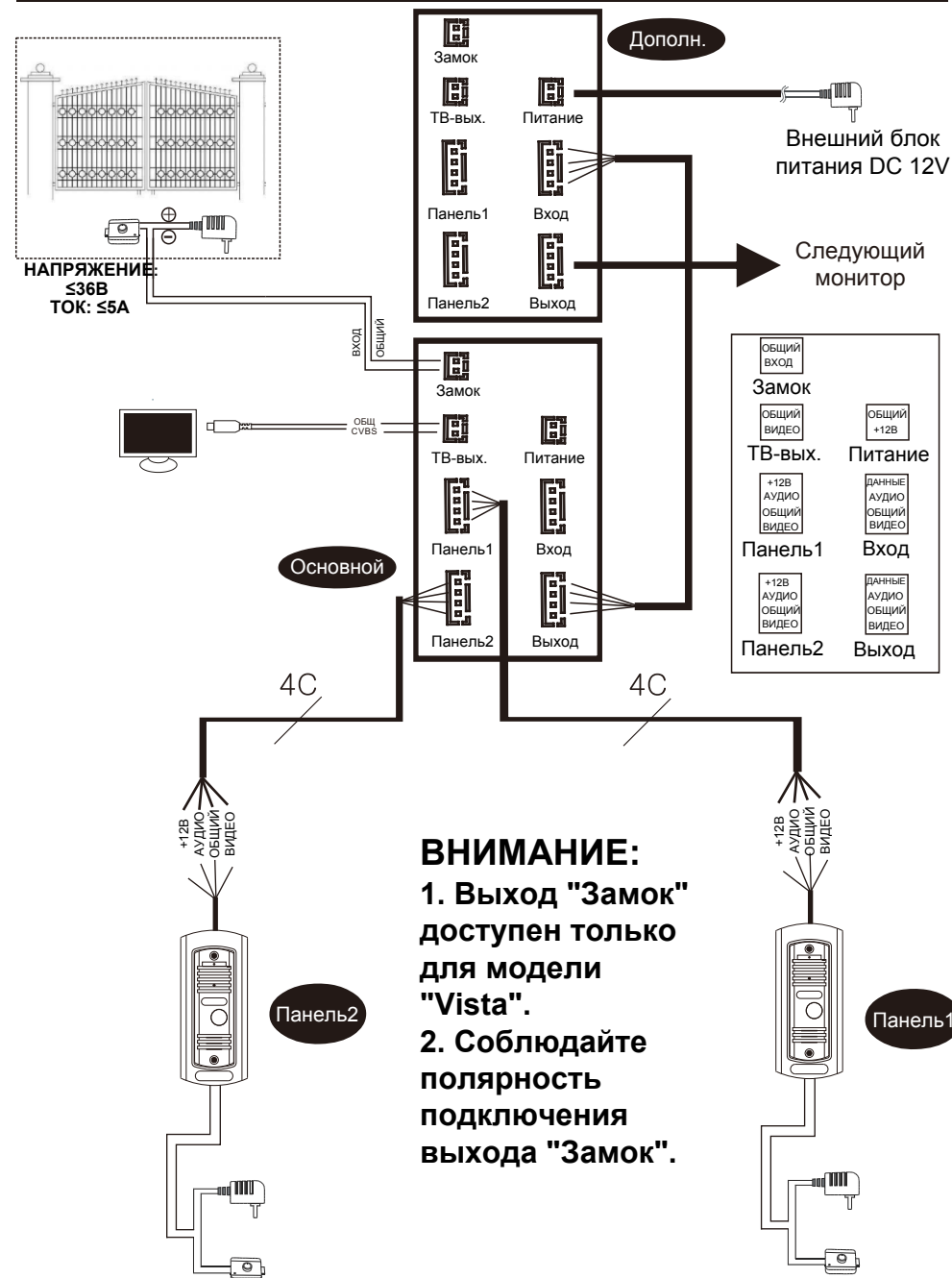

ПРИМЕЧАНИЯ ПО МОНТАЖУ:

- i** Замок, альтернативный источник питания, а также камера не входят в комплект поставки цветного видеодомофона.
- i** Вы можете подключить электрозамок любого типа (НО или НЗ) к вашей вызывной панели. Уточните наличие контактов для управления электрозамками на вызывной панели перед покупкой!
- !** Монитор цветного видеодомофона оснащен встроенным блоком питания (AC 100-240V), также вы можете использовать альтернативный способ питания (DC 12V). При использовании альтернативного способа питания допускается отрезание кабеля встроенного БП без утери гарантии на оборудование. Пожалуйста, подайте питание на домофон только после его полной установки!



- i** При соединении домофона и вызывной панели следуйте следующим условиям (ВНИМАНИЕ: для достижения необходимого результата используйте только качественный медный кабель):

1. 4-жильный обычный неэкранированный или экранированный кабель:

Дистанция $\leq 28\text{м}$ ($0,3\text{мм}^2$); Дистанция $\leq 50\text{м}$ ($0,5\text{мм}^2$); Дистанция $\leq 100\text{м}$ (1мм^2)



2. 3-жильный обычный неэкранированный кабель + коаксиальный видеокابل:

PK-75 Дистанция $\leq 100\text{м}$ (PK-75 + 3-жильный кабель (1мм^2))

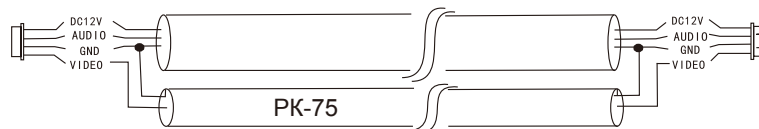

3. Сетевой кабель CAT5 или CAT6: (НЕ рекомендуется)

Дистанция $\leq 28\text{м}$



МЕНЮ НАСТРОЕК:

В режиме ожидания нажмите "ввод"  для входа в меню настроек:

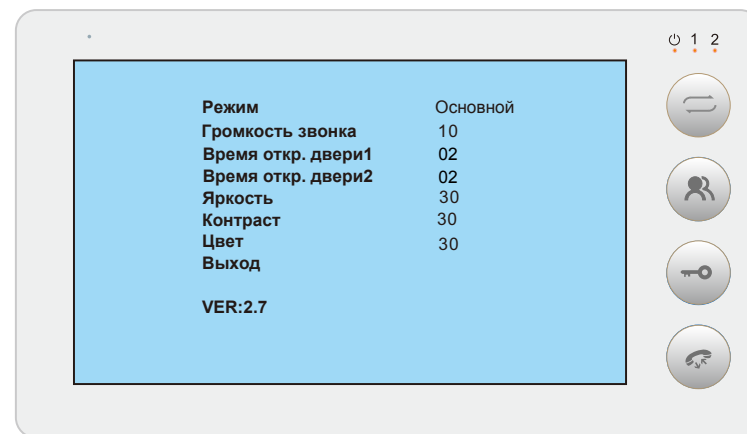

i Примечания:

- 1. Режим:** пожалуйста, установите первый монитор как "Основной", а второй и последующие как "Дополн." Иначе система может работать некорректно. Каждый монитор по умолчанию настроен как "Основной".
- 2. Громкость звонка:** громкость можно настроить в пределах от 1 до 10, по умолчанию установлено значение 8.
- 3. Время откр. двери1:** время открытия двери для первой вызывной панели настраивается в пределах от 1 до 10 секунд, заводское значение - 2 секунды.
- 4. Время откр. двери2:** время открытия двери для второй вызывной панели настраивается в пределах от 1 до 10 секунд, заводское значение - 2 секунды.
- 5. Яркость:** настройки яркости дисплея.
- 6. Контраст:** настройки контрастности дисплея.
- 7. Цвет:** настройки цветности дисплея.

ИСПОЛЬЗОВАНИЕ:

◆ Вызов:



◆ Режим просмотра:



УСТАНОВКА:

◆ Режим внутреннего звонка (интерком):

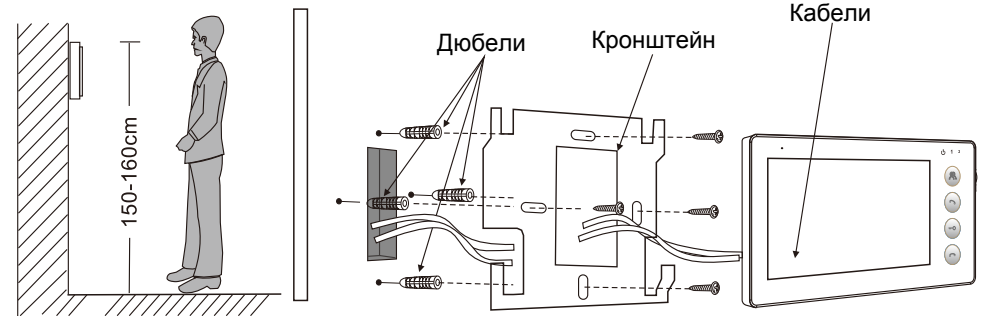
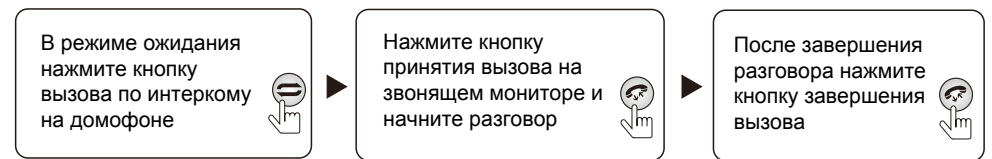

⚠ Внимание:

- Пожалуйста, производите установку вдали от устройств с высоким излучением.
- Не разбирайте устройство во избежание удара током.
- Не бросайте, не стучите и не трясите устройство во избежание повреждения внутренних элементов.
- Выберите наилучшее место установки домофона по высоте, оптимально - 150 см
- Пожалуйста, выключите питание перед установкой.
- Прокладывайте кабель не ближе 30 см от силовых линий.
- Исключите влияние на устройство воды, магнитных полей и химикатов.

Гарантийные обязательства

Изготовитель гарантирует соответствие изделия требованиям эксплуатационной документации при соблюдении потребителем правил транспортирования, хранения, монтажа и эксплуатации.

Средний срок службы изделия – не менее 5 лет.

Гарантийный срок эксплуатации – 12 месяцев с даты приобретения.

При отсутствии документа, подтверждающего факт приобретения, гарантийный срок исчисляется от даты производства.

Год и месяц производства указан в серийном номере устройства.

Сведения о сертификации

Изделие соответствует требованиям технических регламентов Таможенного союза ТР ТС 020/2011 и ТР ТС 004/2011

Сделано в Китае

Параметры и характеристики изделия могут меняться без предварительного уведомления. Актуальные версии инструкций для мониторов смотрите на сайте www.falconeye.ru на странице домофонов.



Содержание драгоценных материалов: не требует учёта при хранении, списании и утилизации.

Правила хранения и транспортировки

Хранение изделия в потребительской таре должно соответствовать условиям хранения 1 по ГОСТ. В помещениях для хранения изделия не должно быть паров кислот, щёлочи, агрессивных газов и других вредных примесей, вызывающих коррозию.

Устройства в транспортной таре перевозятся любым видом крытых транспортных средств (в железнодорожных вагонах, закрытых автомашинах, трюмах и отсеках судов, герметизированных отапливаемых отсеках самолетов и т.д.) в соответствии с требованиями действующих нормативных документов.

Утилизация

Изделие утилизировать как бытовую технику без принятия специальных мер защиты окружающей среды.

Техническое обслуживание

Техническое обслуживание изделия должно проводиться не реже одного раза в год электромонтерами, имеющими группу по электробезопасности не ниже 3.

Ежегодные работы по техническому обслуживанию включают:

а) проверку работоспособности изделия, согласно инструкции по монтажу;

б) проверку целостности корпуса изделия, надёжности креплений, контактных соединений;

в) очистку корпуса изделия от пыли и грязи.