

AV Center

Мультимедійная система

Мультимедійна аудіо/відео система

Инструкция по
эксплуатации

RU

Інструкції з
експлуатації

UA

**Для отмены демонстрации на дисплее (Демонстрация)
см. стр. 14.**

Инструкции по установке/подключению см. на стр. 26.

**Щоб відмінити демонстраційний екран (Демонстрация),
див. стор. 13.**

Інструкції з підключення/встановлення див. на стор. 25.



* 4 5 7 7 6 9 6 7 1 * (1)



Мультимедийная система
Сделано в Китае

Изготовитель: Сони Корпорейшн
Адрес: 1-7-1 Конан, Минато-ку,
Токио 108-0075, Япония

В целях безопасности обязательно устанавливайте это устройство на приборной панели автомобиля, так как задняя часть устройства нагревается во время работы. Дополнительные сведения см. в разделе "Установка/подключение" (стр. 26).

Свойства лазерного диода

- Продолжительность излучения: непрерывное
- Выходная мощность лазера: меньше 46,8 мкВт (значение получено измерением на расстоянии 70 мм от поверхности линзы объектива блока оптического считывания с апертурой 7 мм.)

Табличка с указанием рабочего напряжения и других характеристик находится на нижней панели корпуса.

Внимание

Во избежание возгорания или поражения электрическим током не подвергайте устройство воздействию дождя или влаги.

Во избежание поражения электрическим током не открывайте корпус устройства. По вопросам обслуживания обращайтесь только к квалифицированному специалисту.

ПРЕДУПРЕЖДЕНИЕ

Оптические приборы, используемые в данном изделии, представляют повышенную опасность для зрения. Поскольку используемый в проигрывателе CD/DVD лазерный луч представляет опасность для зрения, не пытайтесь разобрать корпус. По вопросам обслуживания обращайтесь только к квалифицированному специалисту.

Дата изготовления указана на товаре, а также на упаковке в следующем формате: ММ.УУУУ, где ММ – месяц и УУУУ – год изготовления.

Информация для покупателей в Украине



Уполномоченный представитель в Украине по вопросам соответствия требованиям технических регламентов: ООО "Сони Украина", ул. Ильинская, 8, г.Киев, 04070, Украина.

Оборудование отвечает требованиям:

- Технического регламента по электромагнитной совместимости оборудования (постановление КМУ от 29.07.2009 № 785)
- Технического регламента ограничения использования некоторых опасных веществ в электрическом и электронном оборудовании (постановление КМУ от 03.12.2008 № 1057).

Условия хранения

Товары сохраняют в упакованном виде в темных, сухих, чистых, хорошо вентилируемых помещениях, изолированных от мест хранения кислот и щелочей.

Температура хранения: от -20 до +60 °С.

Относительная влажность хранения: 80 %.

Рабочая температура: от 0 до 40 °С.

Рабочая относительная влажность: 40–60 %.

Внимание. Если в замке зажигания нет положения АСС

После отключения зажигания нажмите и удерживайте кнопку HOME на устройстве, пока дисплей не погаснет.

В противном случае дисплей не погаснет, что может привести к разрядке аккумулятора.

Отказ от ответственности в отношении услуг, предоставляемых сторонними поставщиками

Службы, предоставляемые сторонними поставщиками, могут быть изменены, приостановлены или отменены без предварительного уведомления. Компания Sony не несет ответственности за ситуации подобного рода.

Содержание

Внимание	2
Расположение и функции компонентов и элементов управления	4

Начало работы

Перезагрузка устройства	6
Установка часов	6
Подключение устройства USB	6
Подключение других переносных аудио- и видеоприборов	6
Подключение камеры заднего вида	6

Прослушивание радио

Прослушивание радио	7
Использование системы радиоданных (RDS)	8

Воспроизведение

Воспроизведение диска	9
Воспроизведение с устройства USB	10
Поиск и воспроизведение дорожек	11
Другие настройки, которые можно выполнить во время воспроизведения	12

Настройки

Основные операции настройки параметров	12
Общие настройки	12
Звук настройки	13
Экран настройки	14
Визуальн. Настройки	14

Дополнительная информация

Меры предосторожности	15
Технические характеристики	19
Поиск и устранение неисправностей	21
Список кодов языков	25

Установка/подключение

Внимание!	26
Перечень деталей для установки	26
Подключение	27
Установка	30

Расположение и функции компонентов и элементов управления

Основной блок

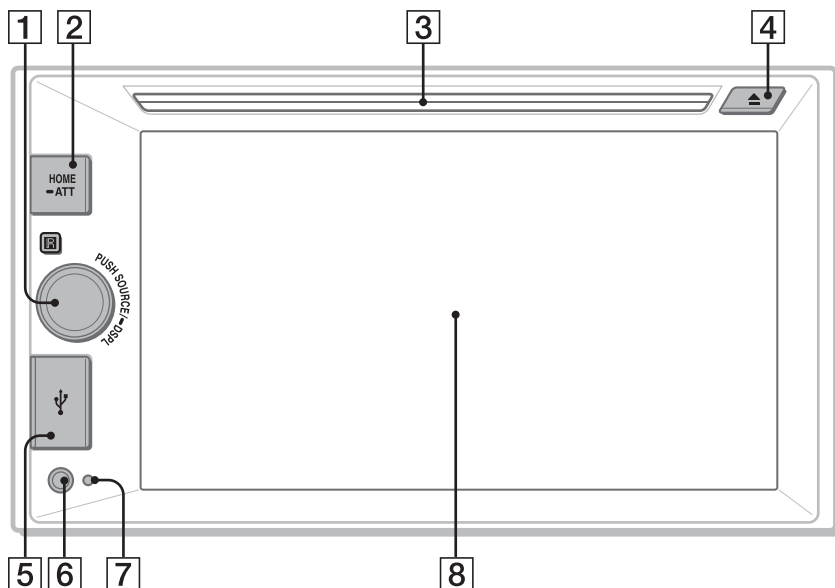

1 SOURCE

Смена источника сигнала. При каждом нажатии этого элемента управления на текущем экране во всплывающем окне отображается источник сигнала, который можно выбрать.

— DSPL (дисплей)

Нажмите и удерживайте этот элемент управления, чтобы открыть меню дисплея. В меню дисплея можно настроить функцию выключения монитора.

Если активирована функция выключения монитора и монитор выключен, то, чтобы снова включить его, коснитесь любой точки дисплея.

Дисковый регулятор громкости

Поверачивайте для регулирования уровня громкости.

2 HOME

Включение питания.

Кнопка отображения меню HOME.

Если выбран источник Диск или iPod/USB, с помощью этой кнопки можно приостановить воспроизведение.

Чтобы возобновить воспроизведение, коснитесь значка .

Чтобы выключить питание устройства, нажмите и удерживайте эту кнопку более 2 секунд.

— АТТ (приглушение звука)

Нажмите и удерживайте кнопку (менее 2 секунд), а затем поверните дисковый регулятор громкости, чтобы приглушить звук.

3 Слот для диска

4 ▲ (кнопка извлечения диска)

5 Порт USB

6 Гнездо входа AUX

7 Кнопка сброса

8 Дисплей с сенсорной панелью

Отображаемые экраны

Экран воспроизведения:

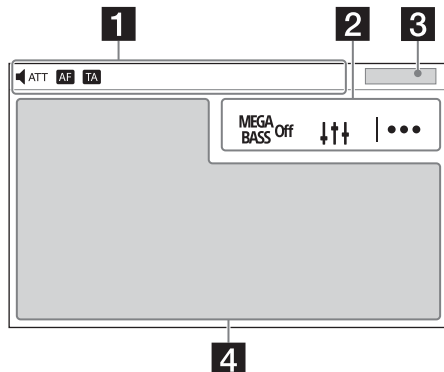

Начальный экран:

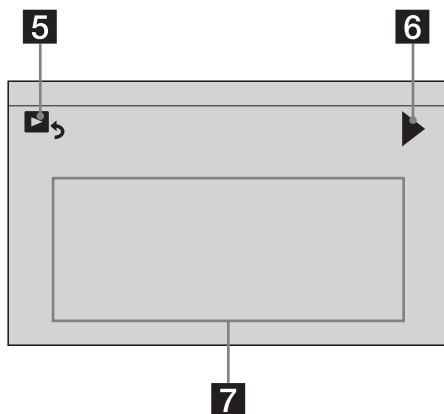

1 Индикаторы состояния

- ATT** Отображается, когда приглушен звук.
- AF** Отображается, когда доступен режим AF (режим альтернативных частот).
- TA** Отображается, когда доступна информация о текущей ситуации на дорогах (TA: сообщения о текущей ситуации на дорогах).

2 ^{MEGA BASS Off} (Mega Bass)

Коснитесь, чтобы выбрать настройку режима Mega Bass: [1], [2] или [off].

↑↑↑ (меню настройки звука)

Прямой доступ к меню настройки звука (стр. 13).

|... (параметры)

Отображение меню параметров. Список доступных элементов меню зависит от выбранного источника сигнала.

3 Часы (стр. 6)

Если выбран источник сигнала AUX или Кам. задн. в., часы не отображаются.

4 Область, в которой отображается информация, зависящая от текущего режима работы устройства

В этой области отображаются элементы управления и индикаторы режима воспроизведения или сведения о состоянии устройства. Список отображаемых элементов меню зависит от выбранного источника сигнала.

5 ↶ (возврат на экран воспроизведения)

Переключение с экрана HOME на экран воспроизведения.

6 ▶/◀

Переход на следующую или предыдущую страницу (эти кнопки не всегда отображаются на экране).

7 Кнопки выбора источников сигналов и настроек

Служат для выбора источника сигнала или выполнения настроек.

Перезагрузка устройства

Перед первым использованием устройства, после замены автомобильного аккумулятора или изменения схемы подключения необходимо выполнить перезагрузку устройства.

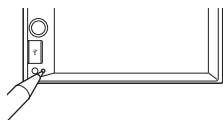

Примечание

Если нажать кнопку сброса, будут удалены настройки часов и часть сохраненного содержимого.

Установка часов

- 1 Нажмите кнопку HOME, затем выберите пункт [Настройки].
- 2 Коснитесь значка , а затем выберите пункт [Настройка часов].
Отобразится экран настроек.
- 3 С помощью значков ▲ и ▼ задайте значения часов и минут.
- 4 После настройки часов и минут выберите пункт [Установка].
Настройка будет завершена, а часы начнут отсчет времени.

Подключение устройства USB

- 1 Уменьшите громкость на аппарате.
- 2 Подключите устройство USB к аппарату.
Чтобы подключить iPod или iPhone, используйте кабель USB для iPod (не входит в комплект поставки).

Подключение других переносных аудио- и видеоустройств

- 1 Выключите переносное аудио- или видеоустройство.
- 2 Уменьшите громкость на аппарате.
- 3 Подключите переносное аудио- или видеоустройство к гнезду входа AUX на аппарате с помощью соединительного кабеля (не входит в комплект поставки).
- 4 Нажмите кнопку HOME, затем выберите пункт [AUX].

Выравнивание уровня громкости подключенного устройства по отношению к другим источникам сигналов

Включите воспроизведение на переносном аудио- или видеоустройстве с умеренной громкостью и установите на аппарате обычную громкость прослушивания.

Коснитесь значка , а затем настройте значение [Входной уровень] в пределах от -10 до +15.

Выбор типа устройства вручную

Коснитесь значка , затем для параметра [Ввод AUX] выберите значение [Аудио], [Видео] или [Автоматич.].

Подключение камеры заднего вида

Подключив камеру заднего вида (приобретается отдельно) к разъему CAMERA IN, можно отображать изображение с нее на экране устройства. Дополнительные сведения см. в разделе "Установка/подключение" (стр. 26).

Прослушивание радио

Прослушивание радио

Чтобы включить радио, нажмите кнопку HOME, а затем выберите пункт [Тюнер].

Элементы управления и индикаторы радиоприемника

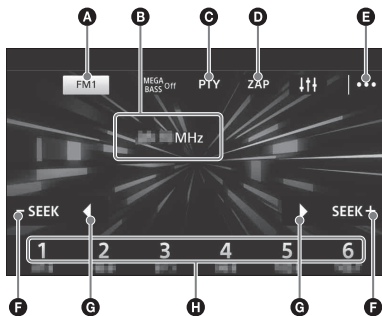

- A Текущий диапазон**
Отображение списка диапазонов.
- B Текущая частота, название программной услуги*, индикация режима RDS***
* Во время приема данных RDS.
- C PTY (типы программ, только для диапазона FM)**
Отображение списка PTY (стр. 9).
- D ZAP (ZAPPIN)**
Упрощает поиск необходимой станции путем прослушивания каждой предварительно настроенной станции в течение нескольких секунд.
- E |... (параметры)**
Отображение меню параметров.
- F -SEEK и SEEK+**
Автоматическая настройка на станцию.
- G ◀ и ▶**
Ручная настройка на станцию.
Коснитесь и удерживайте значок, чтобы непрерывно изменять принимаемую частоту.
- H Номера предварительно настроенных станций (с 1 по 6)**
Выбор предварительно настроенной станции.
Коснитесь и удерживайте значок, чтобы сохранить текущую частоту под соответствующим номером.

Автоматическое сохранение (BTM)

- 1** Выберите необходимый диапазон (FM1, FM2, FM3, AM1 или AM2).
- 2** Коснитесь значка |....
- 3** Выберите пункт [BTM], а затем — пункт [Поиск].
Устройство закрепляет станции в порядке возрастания их частот за соответствующими кнопками (с 1 по 6).

Настройка

- 1** Коснитесь значка текущего диапазона.
Отобразится список диапазонов.
- 2** Выберите необходимый диапазон (FM1, FM2, FM3, AM1 или AM2).
- 3** Выполните настройку.
Для автоматической настройки
Коснитесь значка -SEEK или SEEK+.
Поиск остановится, когда устройство найдет радиостанцию.
Для настройки вручную
Коснитесь значка ◀ или ▶ и удерживайте его, чтобы найти примерную частоту, а затем с помощью однократных касаний значка ◀ или ▶ точно настройте необходимую частоту.

Сохранение вручную

- 1** Во время приема станции, которую необходимо сохранить, нажмите и удерживайте кнопку с необходимым номером (с 1 по 6).

Прием радиостанций, сохраненных в памяти

- 1** Выберите необходимый диапазон, затем коснитесь кнопки с номером сохраненной станции (с 1 по 6).

Поиск среди предварительно настроенных станций (перебор предварительно настроенных станций ZAPPIN)

Функция перебора предварительно настроенных станций ZAPPIN упрощает поиск необходимой станции. Для этого функция позволяет прослушать каждую такую станцию в течение нескольких секунд.

- 1 Во время приема радиостанции выберите пункт [ZAP].**
Запустится функция перебора предварительно настроенных станций ZAPPIN. При этом будут последовательно включаться все сохраненные в памяти станции.
- 2 Когда включится необходимая станция, выберите пункт [ZAP] еще раз.**

Использование системы радиоданных (RDS)

Настройка альтернативных частот (AF) и сообщений о текущей ситуации на дорогах (TA)

Функция поиска альтернативных частот AF постоянно ищет для выбранной радиостанции передатчик, имеющий самый сильный сигнал в сети, и перенастраивает устройство на его частоту, а функция TA позволяет принимать сообщения или программы (TP) о текущей ситуации на дорогах (если они передаются).

- 1 Нажмите кнопку HOME, затем выберите пункт [Тюнер].**
- 2 Выберите необходимый диапазон ([FM1], [FM2] или [FM3]).**
- 3 Коснитесь значка |•••, затем выберите пункт [AF] или [TA], чтобы переключить соответствующую функцию в режим [ВКЛ].**

Сохранение станций RDS с настройками AF и TA

Можно выполнить предварительную настройку станций, передающих данные RDS, с настройками AF или TA. Настройте функцию AF или TA, а затем сохраните станцию с помощью функции BTM или вручную. Если вы выполняете предварительную настройку станций вручную, можно сохранить станции, не передающие данные RDS.

Для приема экстренных сообщений

При включенной функции AF или TA экстренные сообщения будут автоматически прерывать текущий источник сигналов.

Прослушивание одной региональной программы (Regional)

Когда включены функции AF и Regional, устройство не будет переключаться на частоту другой региональной станции с более сильным сигналом. При выезде за пределы области приема определенной региональной программы во время приема FM-радиостанции выберите |••• → [Regional] → [ВЫКЛ]. Эта функция не работает в Великобритании и некоторых других регионах.

Выбор типов программ (PTY)

- 1 Во время приема FM-радиостанции выберите пункт [PTY].
С помощью значков ▲ и ▼ можно прокрутить список.
- 2 Выберите необходимый тип программ.
Устройство начнет поиск станции, передающей программу выбранного типа.

Закрытие списка PTY

Коснитесь значка ↵.

Типы программ

News (новости), **Current Affairs** (текущие события), **Information** (информация), **Sport** (спорт), **Education** (образование), **Drama** (радиоспектакли), **Cultures** (культура), **Science** (наука), **Varied Speech** (разное), **Pop Music** (популярная музыка), **Rock Music** (рок-музыка), **Easy Listening** (дорожная музыка), **Light Classics M** (легкая классическая музыка), **Serious Classics** (серьезная классическая музыка), **Other Music** (прочие жанры музыки), **Weather & Metr** (погода), **Finance** (финансы), **Children's Progs** (программы для детей), **Social Affairs** (общественная жизнь), **Religion** (религия), **Phone In** (звонки в прямой эфир), **Travel & Touring** (путешествия), **Leisure & Hobby** (досуг), **Jazz Music** (джазовая музыка), **Country Music** (музыка кантри), **National Music** (национальная музыка), **Oldies Music** (старые шлягеры), **Folk Music** (народная музыка), **Documentary** (документальные репортажи)

Установка часов (CT)

Данные CT из передачи RDS служат для настройки часов.

- 1 В разделе [Общие настройки] для параметра [Clock Time] выберите значение [ВКЛ] (стр. 12).

Воспроизведение

Воспроизведение диска

В зависимости от типа диска некоторые операции могут выполняться по-разному или их использование может быть ограничено.

- 1 Вставьте диск (этикеткой вверх).

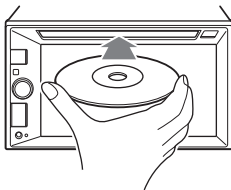

Воспроизведение начнется автоматически.

Если отображается меню DVD

Коснитесь необходимого элемента меню DVD. Кроме того, можно использовать панель управления меню. Чтобы отобразить ее, коснитесь любого участка экрана за исключением элементов меню DVD. С помощью значков ◀, ▶, ⬆, ⬇, ⬆, ⬇ и ▶ переместите курсор в необходимую позицию, а затем для подтверждения выберите пункт [ENTER]. Если при прикосновении к дисплею панель управления меню не отображается, воспользуйтесь пультом дистанционного управления.

Пример индикации в режиме воспроизведения (DVD)

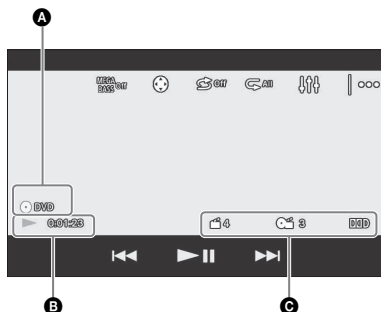

- А Значок текущего источника и его формат
- Б Состояние воспроизведения и время воспроизведения
- В Номер главы или заголовка и аудиоформат

Если индикаторы не отображаются, коснитесь дисплея.

При воспроизведении аудиодисков некоторые индикаторы отображаются постоянно.

Использование функций PBC (управления воспроизведением)

При воспроизведении VCD, совместимого с PBC, в меню PBC интерактивно отображаются необходимые операции.

- 1 Включите воспроизведение VCD, совместимого с PBC.**
Отобразится меню PBC.
- 2 Коснитесь значка .**
Отобразится панель управления меню.
- 3 С помощью кнопок с цифрами выберите необходимый элемент, а затем выберите пункт [ENTER].**
- 4 Чтобы выполнить интерактивные операции, следуйте инструкциям в меню.**

Возврат к предыдущему дисплею

Коснитесь значка .

Выключение функций PBC

Задайте для параметра [Упр.воспр.Video CD] значение [ВЫКЛ] (стр. 14).

Примечания

- Во время воспроизведения с помощью функции PBC на экране воспроизведения не отображаются номер дорожки, воспроизводимый элемент и т. д.
- Во время воспроизведения с помощью функции PBC невозможно продолжить воспроизведение.

Настройка параметров аудио

Изменения языка и формата аудио

При воспроизведении видео с DVD, на котором имеются аудиодорожки на нескольких языках, можно выбрать необходимую аудиодорожку. Кроме того, при воспроизведении диска, на котором звук записан в нескольких форматах (например, Dolby Digital), можно изменить формат аудио.

Во время воспроизведения коснитесь дисплея, а затем — значка .

Коснитесь значка  до тех пор, пока не отобразится необходимый язык или формат аудио.

Пример: Dolby Digital 5.1 ch

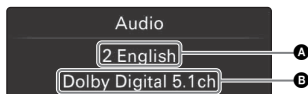

A Язык аудио

B Формат аудио и количество каналов

Если один и тот же язык отображается несколько раз, это означает, что звук на диске записан в нескольких форматах.

Смена аудиоканала

При воспроизведении VCD можно слушать левый и правый каналы, только левый или только правый канал через громкоговорители левого и правого канала.

Во время воспроизведения касайтесь значка

 LR до тех пор, пока не отобразится необходимый аудиоканал.

Ниже указаны возможные варианты.

[Stereo]: стандартный стереозвук (по умолчанию)

[Left]: звук левого канала (монофонический)

[Right]: звук правого канала (монофонический)

Воспроизведение с устройства USB

В данной инструкции по эксплуатации термин “iPod” применяется для обобщения ссылок на функции iPod в iPod и iPhone, если иное не сказано в тексте или на рисунке.

Сведения о совместимости вашего устройства iPod см. в разделе “Сведения об iPod” (стр. 19) или на веб-сайте поддержки, указанном на задней стороне обложки.

Можно использовать устройства USB типа MSC (запоминающее устройство большой емкости) и MTP (протокол передачи мультимедиа), например флеш-накопители USB, цифровые плееры, телефоны под управлением ОС Android, совместимые со стандартом USB.

Для подключения некоторых цифровых плееров или телефонов с ОС Android через интерфейс USB может потребоваться включить в этих устройствах режим MTP.

Примечания

- Сведения о совместимости вашего устройства USB см. на веб-сайте поддержки, указанном на задней стороне обложки.

- Воспроизведение перечисленных ниже файлов не поддерживается.
MP3-, WMA-, AAC- и FLAC-файлы:
 - файлы, защищенные авторскими правами;
 - файлы с DRM (технология управления цифровыми правами);
 - многоканальные звуковые файлы.
 MP3-, WMA- и AAC-файлы:
 - файлы, сжатые без потери данных.
 WAV-файлы:
 - многоканальные звуковые файлы.

1 Подключите устройство USB к порту USB.

Начнется воспроизведение.

Если устройство уже подключено, нажмите кнопку HOME, а затем выберите пункт [iPod/USB], чтобы начать воспроизведение.

2 Отрегулируйте громкость на данном устройстве.

Для остановки воспроизведения

Нажимайте кнопку SOURCE, пока не отобразится значение [ВЫКЛ].

Для удаления устройства

Остановите воспроизведение, затем удалите устройство.

Предупреждение касательно устройств iPhone

При подключении iPhone через интерфейс USB громкость звонка телефона управляется устройством iPhone, а не аппаратом. Не увеличивайте громкость устройства во время телефонного разговора, так как при завершении разговора может раздаться громкий звук.

Поиск и воспроизведение дорожек

Режимы повтора и воспроизведения в случайной последовательности

1 Чтобы выбрать нужный режим, во время воспроизведения касайтесь значка ↺ (повтор) или ↻ (случайная последовательность).

Воспроизведение в выбранном режиме может начаться не сразу.

Доступные режимы воспроизведения отличаются в зависимости от выбранного источника звука.

Примечание

При воспроизведении VCD версии 2.0 и использовании функции РСВ режимы повтора и воспроизведения в случайной последовательности недоступны.

Поиск файла в списке на экране

1 Во время воспроизведения с диска или устройства USB коснитесь значка ↻.

На экране отобразится список, который начинается с воспроизводимого в текущий момент элемента.

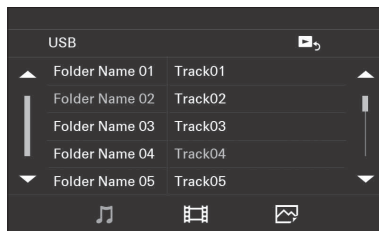

Можно коснуться значка 🎵 (аудио), 📺 (видео) или 🖼️ (фото), чтобы отобразить список по типам файлов.

2 Коснитесь необходимого элемента. Начнется воспроизведение.

Другие настройки, которые можно выполнить во время воспроизведения

Чтобы выполнить дополнительные настройки для любого источника сигнала, коснитесь значка **|...**. Список доступных элементов меню зависит от выбранного источника сигнала.

Picture EQ

Регулировка качества изображения в соответствии с уровнем освещения в салоне автомобиля: [Dynamic], [Standard], [Theater] или [Seria].

(Функция доступна только тогда, когда активирован стояночный тормоз и выбран источник сигнала iPod/USB, Диск или AUX).

Формат

Выбор соотношения сторон для дисплея устройства.

(Функция доступна только тогда, когда активирован стояночный тормоз и выбран источник сигнала iPod/USB, Диск или AUX).

Normal

Отображение изображения с соотношением сторон 4:3 (обычное изображение).

Wide

Отображение изображения с соотношением сторон 4:3, увеличенного до левого и правого краев дисплея. При этом верхняя и нижняя части изображения будут обрезаны.

Full

Отображение изображения с соотношением сторон 16:9.

Zoom

Отображение изображения с соотношением сторон 4:3, растянутого до левого и правого краев дисплея.

Уровень звука DVD





Регулировка уровня выходного аудиосигнала в пределах от -10 до +10 для балансировки уровня громкости DVD, записанных в формате Dolby Digital.

(Функция доступна только тогда, когда выбран источник сигнала Диск.)

Настройки

Основные операции настройки параметров

Настройка элементов выполняется по таким категориям:

-  Общие настройки
-  Звук настройки
-  Экран настройки
-  Визуальн. Настройки

1 Нажмите кнопку HOME, затем выберите пункт [Настройки].

2 Коснитесь одного из значков категорий настройки.

Настраиваемые элементы отличаются в зависимости от источника и параметров.

3 С помощью значков ▲ и ▼ выберите необходимый элемент.

Для возврата к предыдущему дисплею

Коснитесь значка .

Переход на экран воспроизведения

Коснитесь значка .

Общие настройки

Языки

Выбор языка отображения информации: [English], [Español] или [Русский].

Формат времени

Изменение формата отображения времени: [12-часовой] или [24-часовой].

Clock Time

Настройка часов по данным RDS: [ВЫКЛ] или [ВКЛ].

Настройка часов

Настройка часов вручную.
(Функция доступна только тогда, когда параметр [Clock Time] имеет значение [ВЫКЛ].)

Звуковой сигнал

Включение звука при выполнении операций: [ВЫКЛ] или [ВКЛ].

Диммер

Уменьшение яркости дисплея: [ВЫКЛ], [ВКЛ] или [Auto].
(Режим [Auto] доступен только тогда, когда подключен провод управления освещением, и работает, когда включены передние фары.)

Уровень диммера

Регулировка уровня яркости при включенной функции диммера: от -5 до +5.

Калибр. панели

Калибровка сенсорной панели, если позиции касаний определяются неправильно.

Вход сист.цветн.ТВ

Изменение системы цветного телевидения согласно подключенному монитору (система SECAM не поддерживается): [NTSC] или [PAL].
(Функция доступна только тогда, когда не выбран ни один источник сигнала.)

Вход камеры

Выбор изображения с камеры заднего вида: [Обычный], [Обратно] (зеркальное отображение) или [ВЫКЛ].

Упр. на руле

Выбор режима ввода для подключенного пульта дистанционного управления. Во избежание неисправностей перед использованием подберите соответствующий режим ввода для подключенного пульта дистанционного управления.

Пользовательский

Режим ввода для пульта дистанционного управления на руле (автоматически выбирается, когда активирован режим [Пользовательский]).

Предустановок

Режим ввода для проводного пульта дистанционного управления за исключением пульта дистанционного управления на руле.

Пользовательский

Отобразится панель кнопки на руле.

- 1 Нажмите и удерживайте кнопку, которую необходимо назначить рулю. Отобразится кнопка на панели (режим ожидания).
 - 2 Нажмите и удерживайте кнопку на руле, которой необходимо назначить функцию. Цвет кнопки на панели станет синим (регистрация завершена).
 - 3 Для регистрации других функций повторите действия 1 и 2.
- (Функция доступна только тогда, когда параметр [Упр. на руле] имеет значение [Пользовательский].)
-

Примечания

- Во время изменения настроек доступно только кнопочное управление на данном устройстве. В целях безопасности остановите автомобиль перед изменением этих настроек.
 - Если во время регистрации произойдет ошибка, вся ранее зарегистрированная информация будет удалена. Начните процесс регистрации с самого начала.
 - Эта функция может быть недоступна в некоторых транспортных средствах. Для получения подробных сведений о совместимости вашего транспортного средства посетите веб-узел поддержки, указанный на задней стороне обложки.
-

Камера заднего вида

Регулировка длины или положения маркерных линий на изображении с камеры заднего вида с помощью пункта [Ред.лин.].

♪ Звук настройки

Mega Bass

Усиление звучания басовых частот согласно уровню громкости: [1], [2] или [ВЫКЛ].

EQ5/Сабвуфер

Выбор кривой эквалайзера и регулировка уровня громкости сабвуфера.

EQ5

Выбор кривой эквалайзера: [Electronica], [Soul], [Country], [R&B], [Pop], [Rock], [Hip-Hop], [Jazz], [Dance], [Польз.] или [ВЫКЛ].

[Польз.]: регулировка кривой эквалайзера от -8 до +8.

Сабвуфер

Регулировка уровня громкости сабвуфера: [ВЫКЛ] или от -10 до +10.

Баланс/Фейдер

Регулировка баланса или фейдера.

Баланс:

Регулировка баланса звука между левыми и правыми динамиками: от Лев.15 до Прав.15.

Фейдер:

Регулировка баланса звука между передними и задними динамиками: от Передний 15 до Задний 15.

Кроссовер

Регулировка частоты отсечки и фазы сабвуфера.

Фильтр высоких частот

Выбор частоты отсечки передних и задних динамиков: [63Hz], [100Hz], [120Hz], [150Hz], [180Hz] или [Выкл].

Фильтр низких частот

Выбор частоты отсечки сабвуфера: [Выкл], [55Hz], [85Hz], [120Hz] или [160Hz].

Фаза сабвуф.

Выбор фазы сабвуфера: [Обычный] или [Обратно].

Экран настройки

Демонстрация

Включение функции демонстрации: [Выкл] или [Вкл].

Обои

Изменение основного цвета фона путем касания нужного цвета.

Визуальн. Настройки

Функция доступна только тогда, когда не выбран ни один источник сигнала.

Язык меню DVD

Выбор языка по умолчанию для меню диска: [Английский язык], [Китайский язык], [Немецкий язык], [Французский язык], [Итальянский язык], [Испанский язык], [Португал.язык], [Голландский язык], [Датский язык], [Шведский язык], [Финский язык], [Норвежский язык], [Русский яз.] или [Прочее].

Язык аудио DVD

Выбор языка по умолчанию для звуковой дорожки: [Английский язык], [Китайский язык], [Немецкий язык], [Французский язык], [Итальянский язык], [Испанский язык], [Португал.язык], [Голландский язык], [Датский язык], [Шведский язык], [Финский язык], [Норвежский язык], [Русский яз.] или [Прочее].

Язык субтитров DVD

Выбор языка титров по умолчанию для DVD: [Английский язык], [Китайский язык], [Немецкий язык], [Французский язык], [Итальянский язык], [Испанский язык], [Португал.язык], [Голландский язык], [Датский язык], [Шведский язык], [Финский язык], [Норвежский язык], [Русский яз.] или [Прочее].

Тип монитора

Выбор соотношения сторон, подходящего для устройства и подключенного монитора. (Доступно только при выключенном источнике, когда отображаются часы.)

16:9

Отображение широкоэкранного изображения. Этот режим используется при подключении к широкоэкранному монитору или монитору с поддержкой широкоэкранного режима.

Letterbox

Отображение широкоэкранного изображения полосами в верхней и нижней частях экрана. Этот режим используется при подключении к монитору с соотношением сторон 4:3.

Pan Scan

Отображение широкоэкранного изображения на весь экран и автоматическая обрезка участков, не помещающихся в экран.

Упр.воспр.Video CD

Включение функций PBC при воспроизведении VCD: [Выкл] или [Вкл].

Меры предосторожности

- Если автомобиль был припаркован в солнечном месте, не включайте устройство до тех пор, пока оно не охладится.
- При работе устройства автоматически выдвигается антенна с электрическим приводом.

Конденсация влаги

При конденсации влаги внутри устройства извлеките диск и подождите около часа, пока влага не испарится. В противном случае возможны сбои при работе устройства.

Для поддержания высокого качества звука

Не проливайте жидкости на устройство или диски.

Примечания касательно безопасности

- Соблюдайте местные правила движения, законы и нормы.
- Во время управления автомобилем выполняйте указанные ниже рекомендации.
 - Не смотрите на устройство и не управляйте им, так как это может отвлечь ваше внимание и привести к дорожно-транспортному происшествию. Прежде чем смотреть на устройство или управлять им, припаркуйте автомобиль в безопасном месте.
 - Не используйте функцию настройки или любую другую функцию, которые могут отвлечь ваше внимание от дороги.
 - В целях безопасности при движении задним ходом смотрите назад и внимательно осматривайте окружающее пространство даже если подключена камера заднего вида. Не полагайтесь исключительно на камеру заднего вида.
- При управлении устройством выполняйте указанные ниже рекомендации.
 - Не вставляйте руки, пальцы или посторонние предметы в устройство, так как это может привести к травмам или повреждению устройства.
 - Храните мелкие предметы в недоступном для детей месте.
 - Пристегивайте ремни, чтобы избежать травм в случае неожиданного перемещения автомобиля.

Предотвращение дорожно-транспортных происшествий

Изображение отображается только после того как вы припаркуете автомобиль и включите стояночный тормоз. Если автомобиль начинает движение во время воспроизведения видео, отобразится указанная ниже надпись и вы не сможете смотреть видео.

[Видео заблокировано для безопасности.]

Во время движения автомобиля монитор, подключенный к разьему REAR VIDEO OUT, остается активным.

Вы не сможете смотреть видео, но сможете слушать звук.

Не управляйте устройством и не смотрите на монитор во время управления автомобилем.

Примечания касательно ЖК-панели

- Не подвергайте ЖК-панель воздействию жидкостей. Это может привести к неисправности.



- Не нажимайте сильно на ЖК-панель, так как это может привести к искажению изображения или к неисправности (то есть изображение может стать нечетким или ЖК-панель может быть повреждена).
- Касайтесь панели только пальцами. Если касаться ЖК-панели другими предметами, это может привести к ее повреждению.
- Очищайте ЖК-панель сухой мягкой тканью. Не пользуйтесь растворителями, например бензином, разбавителями, а также имеющимися в продаже чистящими средствами и антистатическими спреями.
- Используйте устройство в диапазоне температур 0–40 °C.
- Если ваш автомобиль припаркован в холодном или жарком месте, изображение на экране устройства может быть нечетким. Это не означает, что дисплей поврежден. Изображение станет опять четким, когда температура в салоне автомобиля станет нормальной.

- На дисплее могут появляться неподвижные синие, красные или зеленые точки. Они называются “битыми пикселями” и могут появляться на любом ЖК-дисплее. ЖК-панель изготовлена с высокой точностью, соответственно, более 99,99 % точек на ней исправны. Тем не менее, небольшое количество точек (обычно 0,01 %) могут быть неисправными. Это не ухудшает качество изображения.

Диски и типы файлов, которые можно воспроизводить

Диски

DVD*	DVD VIDEO DVD-R, DVD-R DL, DVD-RW (в режиме видео) DVD+R, DVD+R DL, DVD+RW
VCD	Video CD (версий 1.0, 1.1 и 2.0)
Компакт-диски	Audio CD CD-ROM, CD-R, CD-RW

* В данном руководстве по эксплуатации под термином DVD подразумеваются диски DVD VIDEO, DVD-R, DVD-RW, а также диски DVD+R и DVD+RW.

Типы файлов

Сведения о форматах сжатия см. в разделе стр. 17.

Аудио	MP3-, WMA-, AAC-, FLAC- и WAV-файлы
Видео	Xvid- и MPEG-4-файлы
Фото	JPEG-файлы (.jpg)

Примечание

Чтобы воспроизводить файлы этих типов, рекомендуется хранить их на DVD-дисках или накопителях USB, поддерживаемых этим устройством.

Примечания относительно дисков

- Не подвергайте диски воздействию прямых солнечных лучей и источников тепла, таких как воздуховоды с горячим воздухом. Не оставляйте диски в машине, припаркованной в солнечном месте.

- Перед воспроизведением протрите диски чистой тканью по направлению от центра к краям. Не пользуйтесь растворителями, например бензином, разбавителями, а также имеющимися в продаже чистящими средствами.



- Это устройство предназначено для воспроизведения дисков, отвечающих требованиям стандарта Compact Disc (CD). Двухсторонние диски (DualDisc) и некоторые музыкальные диски, закодированные с помощью технологий защиты авторских прав, не соответствуют стандарту Compact Disc (CD) и поэтому устройство может не воспроизводить такие диски.
- Диски, которые это устройство НЕ МОЖЕТ воспроизводить:
 - Диски с ярлыками, наклейками, а также с прикрепленной клейкой лентой или бумагой. Применение таких дисков может вызвать сбой в работе или повреждение диска.
 - Диски нестандартной формы (например, в форме сердца, квадрата, звезды). В противном случае это может привести к повреждению устройства.
 - Диски диаметром 8 см.

Примечания касательно операций воспроизведения DVD и VCD

Некоторые операции воспроизведения DVD и VCD могут быть по-особому настроены производителями программного обеспечения. Так как устройство воспроизводит DVD и VCD согласно содержанию дисков, разработанному производителями программного обеспечения, некоторые функции воспроизведения могут быть недоступны. Дополнительные сведения см. в описаниях соответствующих DVD или VCD.

Примечания касательно воспроизведения с дисков DATA CD, DATA DVD и с устройств USB

- Некоторые диски DATA CD и DATA DVD (в зависимости от состояния дисков или от того, какое оборудование было использовано для их записи) могут не воспроизводиться на устройстве.
- Для некоторых дисков необходимо выполнить операцию финализации (стр. 17).
- Устройство совместимо с указанными ниже стандартами.
 - Для дисков DATA CD
 - Формат ISO 9660 level 1 и level 2, Joliet и Romeo в формате расширения
 - Для дисков DATA DVD
 - Формат UDF Bridge (сочетание форматов UDF и ISO 9660)

- Ниже указано максимальное количество элементов, которые можно записать на диски.
 - Папки (альбомы): 256 (включая корневую и пустые папки).
 - Файлы (дорожки, видеоролики, фотографии) и папки, содержащиеся на диске: 2000 (если имена папок и файлов состоят из большого количества символов, это значение может быть меньше 2000).
 - Ображаемые символы в названии папки или файла: 32.
- Совместимые кодеки: MP3 (.mp3), WMA (.wma), JPEG (.jpg), Xvid (.avi) и MPEG-4 (.mp4).
- Файлы DRM (с технологией управления цифровыми правами) могут не воспроизводиться.

Примечания касательно финализации дисков

Чтобы диски указанных ниже типов можно было воспроизводить на устройстве, необходимо их финализировать.

- DVD-R и DVD-R DL (в режиме видео)
- DVD-RW в режиме видео
- DVD+R и DVD+R DL
- CD-R
- CD-RW

Устройство может воспроизводить нефинализированные диски DVD+RW. Такие диски будут финализированы автоматически.

Дополнительные сведения см. в руководствах для соответствующих дисков.

Порядок воспроизведения аудио- и видеофайлов

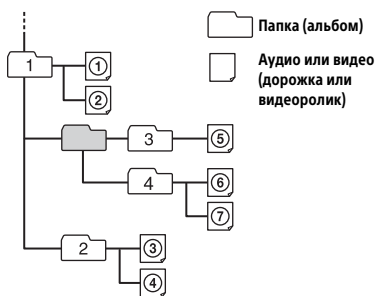

Сведения о WMA-файлах

Устройство может воспроизводить WMA-файлы*1, удовлетворяющие указанным ниже условиям. Не гарантируется, что устройство сможет воспроизводить все WMA-файлы, удовлетворяющие необходимым условиям.

Кодек

- Формат медиафайлов: ASF
- Расширение файла: .wma

- Скорость передачи данных: 48–192 Кбит/с, поддерживаются файлы с переменной скоростью передачи данных (VBR)*2
- Частота дискретизации*3: 44,1 кГц

Сведения о MP3-файлах

Устройство может воспроизводить MP3-файлы, удовлетворяющие указанным ниже условиям. Не гарантируется, что устройство сможет воспроизводить все MP3-файлы, удовлетворяющие необходимым условиям.

Кодек

- Формат медиафайлов: MP3 (MPEG-1 Layer3)
- Расширение файла: .mp3
- Скорость передачи данных: 48–192 Кбит/с, поддерживаются файлы с переменной скоростью передачи данных (VBR)*2
- Частота дискретизации*3: 32 кГц, 44,1 кГц или 48 кГц

Сведения об AAC-файлах

Устройство может воспроизводить AAC-файлы, удовлетворяющие указанным ниже условиям. Не гарантируется, что устройство сможет воспроизводить все AAC-файлы, удовлетворяющие необходимым условиям.

Кодек

- Формат медиафайлов: AAC-LC с поддержкой ADTS, RAW и ADIF
- Расширение файла: .m4a
- Скорость передачи данных: 40–320 Кбит/с, поддерживаются файлы с переменной скоростью передачи данных (VBR) и постоянной скоростью передачи данных (CBR)*2
- Частота дискретизации*3: 8–48 кГц
- Количество битов на выборку (количество битов дискретизации): 16 битов
- Канал: моно, стерео

Сведения о FLAC-файлах

Устройство может воспроизводить FLAC-файлы, удовлетворяющие указанным ниже условиям. Не гарантируется, что устройство сможет воспроизводить все FLAC-файлы, удовлетворяющие необходимым условиям.

Кодек

- Расширение файла: .flac
- Частота дискретизации*3*4: 8–96 кГц
- Количество битов на выборку (количество битов дискретизации)*4: 8, 12, 16, 20 или 24 бита
- Канал: моно, стерео (за исключением файлов с каналами 5.1)

Сведения о WAV-файлах

Устройство может воспроизводить WAV-файлы, удовлетворяющие указанным ниже условиям. Не гарантируется, что устройство сможет воспроизводить все WAV-файлы, удовлетворяющие необходимым условиям.

Кодек

- Расширение файла: .wav
- Скорость передачи данных: от 16 Кбит/с до 1,536 Мбит/с, поддерживаются файлы с переменной скоростью передачи данных (VBR) и постоянной скоростью передачи данных (CBR)*2
- Частота дискретизации*3: 8–48 кГц
- Количество битов на выборку (количество битов дискретизации): 16 или 24 бита
- Канал: моно, стерео

Сведения о Xvid-файлах

Устройство может воспроизводить Xvid-файлы, удовлетворяющие указанным ниже условиям. Не гарантируется, что устройство сможет воспроизводить все Xvid-файлы, удовлетворяющие необходимым условиям.

Кодек

- Формат медиафайлов: Xvid
- Расширение файла: .avi
- Видеокодек: MPEG-4 Advanced Simple Profile
- Аудиокодек: MP3 (MPEG-1 Layer3)
- Скорость передачи данных: не более 8 Мбит/с
- Частота кадров: не более 30 кадр./с (30р и 60i)
- Разрешение: не более 720 × 576*5 точек

Сведения о MPEG-4-файлах

Устройство может воспроизводить MPEG-4-файлы, удовлетворяющие указанным ниже условиям. Не гарантируется, что устройство сможет воспроизводить все MPEG-4-файлы, удовлетворяющие необходимым условиям.

Кодек

- Формат медиафайлов: MP4
- Расширение файла: .mp4
- Видеокодек: MPEG-4 Simple Profile
- Аудиокодек: AAC
- Скорость передачи данных: не более 4 Мбит/с
- Частота кадров: не более 30 кадр./с (30р и 60i)
- Разрешение: не более 720 × 576*5 точек

Сведения о JPEG-файлах

Устройство может отображать JPEG-файлы*6, удовлетворяющие указанным ниже условиям. Не гарантируется, что устройство сможет воспроизводить все JPEG-файлы, удовлетворяющие необходимым условиям.

Кодек

- Формат медиафайлов: совместимый с форматом DCF 2.0 или Exif 2.21
- Расширение файла: .jpg
- Профиль: базовый профиль
- Количество точек: не более 6048 × 4032 точек (24000000 точек)

*1 Устройство не воспроизводит WMA-файлы, защищенные авторскими правами.

*2 Файлы с нестандартными или негарантированными скоростями передачи данных включены в зависимости от частоты дискретизации.

*3 Частота дискретизации может не соответствовать всем кодировщикам.

*4 Во время воспроизведения аудиосигнал высокого разрешения преобразовывается в формат с меньшим разрешением.

*5 Эти числа — максимальное разрешение видео, которое можно воспроизводить, а не разрешение дисплея устройства. Дисплей устройства имеет разрешение 800 × 480 точек.

*6 В зависимости от используемых форматов файлов устройство может не отображать некоторые файлы фотографий.

Сведения об iPod

- К устройству можно подключать указанные ниже модели iPod. Перед использованием устройств iPod обновите их программное обеспечение.

Совместимые модели iPhone и iPod

Совместимая модель	USB
iPhone 6 Plus	○
iPhone 6	○
iPhone 5s	○
iPhone 5c	○
iPhone 5	○
iPhone 4s	○
iPhone 4	○
iPhone 3GS	○
iPod touch (5-го поколения)	○
iPod touch (4-го поколения)	○
iPod touch (3-го поколения)	○
iPod classic	○
iPod nano (7-го поколения)	○
iPod nano (6-го поколения)	○
iPod nano (5-го поколения)	○

- Обозначения "Made for iPod" (Сделано для iPod) и "Made for iPhone" (Сделано для iPhone) означают, что электронный компонент разработан для подключения iPod или iPhone соответственно и сертифицирован разработчиком для соответствия эксплуатационным стандартам Apple. Apple не несет ответственности за работу таких устройств или их соответствие требованиям безопасности и регулятивным нормам. Обратите внимание, что использование этой дополнительной принадлежности с устройством iPod или iPhone может ухудшить качество беспроводной связи.

Если у вас возникли вопросы или проблемы, связанные с данным устройством и не описанные в этом руководстве, обратитесь к ближайшему дилеру Sony.

Технические характеристики

Дисплей

Тип дисплея: широкоэкранный цветной ЖК-дисплей

Диагональ: 6,2 дюйма

Технология изготовления: активная матрица TFT

Количество точек:

1152000 точек, 800 × 3 (RGB) × 480

Система цветности:

PAL, NTSC, SECAM, PAL-M, автоматический выбор

Тюнер

FM

Диапазон настройки: 87,5–108,0 МГц

Антенное гнездо:

разъем внешней антенны

Промежуточная частота: 150 кГц

Минимальная чувствительность: 10 дБф

Соотношение сигнал-шум: 70 дБ (в

монофоническом режиме)

Разделение на частоте 1 кГц: 30 дБ

Диапазон воспроизводимых частот: 20–15000 Гц

AM

Диапазон настройки: 531–1602 кГц

Антенное гнездо:

разъем внешней антенны

Промежуточная частота:

9267 кГц или 9258 кГц и 4,5 кГц

Чувствительность: 44 мкВ

Проигрыватель DVD и компакт-дисков

Соотношение сигнал-шум: 80 дБ

Диапазон воспроизводимых частот: 20–20000 Гц

Низкочастотная и высокочастотная детонация: ниже уровня обнаружения

Коэффициент гармоник: 0,05 %

Код региона: указан на наклейке на нижней панели устройства

Проигрыватель устройств USB

Интерфейс: USB (Full-Speed)

Максимальная сила тока: 1 А

Усилитель мощности

Выходы: выходы для динамиков

Полное сопротивление громкоговорителей:

4–8 Ом

Максимальная выходная мощность: 55 Вт × 4 (при сопротивлении 4 Ом)

Общая информация

Выходы:

разъем видеовыхода (для заднего монитора);
разъемы аудиовыходов (для передних и задних динамиков, а также для сабвуфера);
антенна с электроприводом и разъем управления усилителем мощности (REM OUT).

Входы:

разъем системы управления освещением;
разъем входа органов управления на руле;
входной разъем антенны;
разъем управления стояночным тормозом;
разъем обратного входа;
разъем входа камеры;
разъем аудиовхода AUX (на передней панели);
разъем аудио- и видеовхода AUX (на задней панели);
порт USB.

Требования к источнику питания:

автомобильный аккумулятор постоянного тока с напряжением 12 В
(отрицательный проводник подключен к заземлению)

Номинальный ток: 10 А

Габариты: прибл. 178 мм × 101,5 мм × 176 мм
(Ш × В × Г)

Монтажные габариты:

прибл. 170 мм × 100 мм × 162 мм
(Ш × В × Г)

Масса: 1,6 кг

Комплект поставки:

Основной блок (1)
Детали для установки и подключений
(1 комплект)

Дополнительные принадлежности/
оборудование:

Монтажный кронштейн: GMD-D100
Кабель для подключения органов
управления на руле: RC-SR1

У вашего дилера может не быть в наличии некоторых из принадлежностей, перечисленных выше. Обратитесь к дилеру для получения подробной информации.

Конструкция и характеристики могут изменяться без предварительного уведомления.

Код региона

Для защиты прав на программное обеспечение используется система разделения на регионы. Код региона указан на нижней панели устройства, при этом на устройстве можно воспроизводить только те DVD, которые предназначены для региона с этим кодом.

Кроме того, можно воспроизводить DVD, помеченные знаком



Если попытаться воспроизвести любой другой DVD, на дисплее отобразится сообщение [Воспроизв.запрещено кодом региона.]. Некоторые DVD, имеющие региональные ограничения, могут быть не помечены соответствующими знаками, но при этом не будут воспроизводиться устройством.

Авторские права

Патенты США и других стран по лицензии компании Dolby Laboratories.

Лицензия на технологию звуковой кодировки MPEG Layer-3 и патенты получены от Fraunhofer IIS и Thomson.



Изготовлено по лицензии компании Dolby Laboratories. "Dolby" и знак в виде двойной буквы D являются товарными знаками компании Dolby Laboratories.

Windows Media является товарным знаком или зарегистрированным товарным знаком корпорации Microsoft Corporation в США и/или других странах.

Данное изделие защищено определенными правами интеллектуальной собственности Microsoft Corporation. Использование или распространение подобной технологии, кроме как в данном продукте, без лицензии корпорации Microsoft или авторизованного представительства корпорации Microsoft запрещено.

"DVD VIDEO", "DVD-R", "DVD-RW", "DVD+R" и "DVD+RW" являются товарными знаками.

iPhone, iPod, iPod classic, iPod nano, и iPod touch являются товарными знаками Apple Inc., зарегистрированным в США и других странах.

ДАННОЕ ИЗДЕЛИЕ ЛИЦЕНЗИРОВАНО В РАМКАХ ЛИЦЕНЗИИ MPEG-4 VISUAL PATENT PORTFOLIO ДЛЯ ИСПОЛЬЗОВАНИЯ ПОТРЕБИТЕЛЕМ В ЛИЧНЫХ И НЕКОММЕРЧЕСКИХ ЦЕЛЯХ ДЛЯ ДЕКОДИРОВАНИЯ ВИДЕОДАННЫХ MPEG-4, КОДИРОВАНИЕ КОТОРЫХ БЫЛО ОСУЩЕСТВЛЕНО УПОМЯНУТЫМ ПОТРЕБИТЕЛЕМ В ЛИЧНЫХ И НЕКОММЕРЧЕСКИХ ЦЕЛЯХ, И/ИЛИ ВИДЕОДАННЫХ, ПОЛУЧЕННЫХ ОТ ПОСТАВЩИКА ВИДЕОДАННЫХ, ОБЛАДАЮЩЕГО ПРАВОМ РАСПРОСТРАНЕНИЯ ВИДЕО В ФОРМАТЕ MPEG-4 В РАМКАХ ЛИЦЕНЗИОННОГО СОГЛАШЕНИЯ MPEG LA.

ЛИЦЕНЗИЯ НЕ ПРЕДОСТАВЛЯЕТСЯ И НЕ РАСПРОСТРАНЯЕТСЯ НА ИСПОЛЬЗОВАНИЕ ИЗДЕЛИЯ В КАКИХ-ЛИБО ДРУГИХ ЦЕЛЯХ. ДОПОЛНИТЕЛЬНУЮ ИНФОРМАЦИЮ, ВКЛЮЧАЯ СВЕДЕНИЯ ОБ ИСПОЛЬЗОВАНИИ В ЦЕЛЯХ

ПРОДВИЖЕНИЯ ПРОДУКЦИИ, О ВНУТРЕННЕМ И КОММЕРЧЕСКОМ ПОЛЬЗОВАНИИ, МОЖНО ПОЛУЧИТЬ НА САЙТЕ КОМПАНИИ MPEG LA, LLC. СМ.
HTTP://WWW.MPEGLA.COM

Android является зарегистрированной торговой маркой компании Google Inc. Использование этой торговой марки ограничено Разрешениями Google.

libFLAC

Авторское право (С) 2000–2009 гг. Джош Коалсон
Авторское право (С) 2011–2013 гг. Xiph.Org Foundation

Распространение и использование в исходных и двоичных формах с изменениями и без них разрешается при выполнении следующих условий:

- В распространяемом исходном коде должно сохраниться указанное выше уведомление об авторских правах, данный список условий и следующее заявление об отказе от гарантий.
- Распространяемые в двоичной форме файлы должны сохранить указанное выше уведомление об авторских правах, данный список условий и следующее заявление об отказе от гарантий в документации и/или других материалах, предоставляемых с распространяемым пакетом.
- Имя фонда Xiph.org Foundation и имена участников фонда нельзя использовать для поощрения или продвижения продуктов, созданных на основе этого программного обеспечения без предварительного письменного разрешения.

ДАННОЕ ПРОГРАММНОЕ ОБЕСПЕЧЕНИЕ ПРЕДОСТАВЛЯЕТСЯ ДЕРЖАТЕЛЯМИ АВТОРСКИХ ПРАВ И УЧАСТНИКАМ “КАК ЕСТЬ”. ПРИ ЭТОМ НЕ ПРЕДОСТАВЛЯЮТСЯ НИКАКИЕ ГАРАНТИИ, ЯВНЫЕ ИЛИ ПОДРАЗУМЕВАЕМЫЕ, В ТОМ ЧИСЛЕ ПОДРАЗУМЕВАЕМЫЕ ГАРАНТИИ КОММЕРЧЕСКОЙ ПРИГОДНОСТИ И ПРИГОДНОСТИ ДЛЯ ОПРЕДЕЛЕННОЙ ЦЕЛИ. НИ ПРИ КАКИХ ОБСТОЯТЕЛЬСТВАХ ФОНД ИЛИ УЧАСТНИКИ ФОНДА НЕ БУДУТ НЕСТИ ОТВЕТСТВЕННОСТЬ ЗА ЛЮБЫЕ ПРЯМЫЕ, КОСВЕННЫЕ, СЛУЧАЙНЫЕ, СПЕЦИАЛЬНЫЕ, ПРИСУЖДЕННЫЕ В ПОРЯДКЕ НАКАЗАНИЯ ИЛИ ПОСЛЕДУЮЩИЕ УБЫТКИ (В ТОМ ЧИСЛЕ ПРИОБРЕТЕНИЕ ТОВАРОВ ИЛИ УСЛУГ ДЛЯ ЗАМЕНЫ, ПОТЕРЯ ПРИГОДНОСТИ, ДАННЫХ ИЛИ ПРИБЫЛИ, ПРЕРВАНИЕ ДЕЯТЕЛЬНОСТИ), ВОЗНИКШИЕ ПО ЛЮБОЙ ПРИЧИНЕ, И ЗА ЛЮБЫЕ ОБЯЗАТЕЛЬСТВА, КАК КОНТРАКТНЫЕ, СТРОГИЕ ИЛИ ДЕЛИКАТНЫЕ (ВКЛЮЧАЯ ХАЛАТНОСТЬ И Т. Д.), КОТОРЫЕ ВОЗНИКЛИ ПРИ ЛЮБОМ ИСПОЛЬЗОВАНИИ ЭТОГО ПРОГРАММНОГО ОБЕСПЕЧЕНИЯ, ДАЖЕ

ЕСЛИ БЫЛО СООБЩЕНО О ВОЗМОЖНОСТИ ПОДОБНОГО УЩЕРБА.

В этом продукте используются данные шрифтов, право на использование которых принадлежит корпорации Sony и которые принадлежат компании Monotype Imaging Inc. Эти данные шрифтов должны использоваться исключительно в связи с данным продуктом.

Все прочие товарные знаки являются товарными знаками соответствующих владельцев.

Поиск и устранение неисправностей

Приводимый ниже проверочный перечень поможет устранить большинство проблем, которые могут возникнуть при эксплуатации устройства.

Перед ознакомлением с нижеприведенной таблицей обратитесь к разделам по подключению и эксплуатации устройства. Для получения дополнительных сведений о применении предохранителя, а также извлечении устройства из приборной панели см. “Установка/подключение” (стр. 26). Если неполадку не удалось устранить, посетите веб-узел поддержки, указанный на задней стороне обложки.

Общая информация

На устройство не подается питание.

- Проверьте плавкий предохранитель.
- Неправильное соединение.
 - Подключите желтый и красный провода питания.

Нет сигнала зуммера.

- Подключен дополнительный усилитель мощности, а встроенный не используется.

Удалены данные из памяти.

- Отсоединились или неправильно подключены провод питания или батареи.

Из памяти удалены запрограммированные радиостанции и установка времени.

Перегорел предохранитель.

При изменении положения ключа зажигания слышен шум.

- Провода неправильно подсоединены к разъему электропитания вспомогательного оборудования автомобиля.

Пропала или не отображается индикация на дисплее.

- Для диммера задано значение [ВКЛ] (стр. 13).
- Дисплей отключается, если нажать и удерживать кнопку HOME.
 - Нажмите и удерживайте кнопку HOME на устройстве, пока не включится дисплей.
- Активирована функция выключения монитора (стр. 4).
 - Коснитесь любой точки дисплея, чтобы включить его.

Дисплей неправильно реагирует на прикосновения.

- Касайтесь не больше одной точки на дисплее одновременно. Если одновременно коснуться нескольких точек на дисплее, он будет работать неправильно.
- Откалибруйте сенсорную панель дисплея (стр. 13).
- Касайтесь сенсорной панели с достаточным усилием.
- Не удается управлять задним монитором. Значки, отображаемые на заднем мониторе, неактивны.

Не удается выбирать элементы меню.

- Недоступные элементы меню имеют серый цвет.

Прием радиостанций

Не удается принимать радиостанции.

Звук сопровождается помехами.

- Неправильное соединение.
 - Подключите провод REM OUT (с бело-синими полосами) или провод питания (красный, приобретается дополнительно) к проводу источника питания усилителя автомобильной антенны (только если ваш автомобиль оснащен радиоантенной на заднем или боковом стекле).
 - Проверьте подсоединение автомобильной антенны.
 - Если не выдвигается автомобильная антенна, проверьте соединение провода управления антенной с электрическим приводом.

Не удается выполнить предварительную настройку.

- Передаваемый радиосигнал слишком слаб.

RDS

ФункцияPTY отображает сообщение [PTY не найдено].

- Принимаемая станция не передает данные RDS.
- Данные RDS не принимаются.
- Станция не указывает тип программы.

После нескольких секунд прослушивания включается функция поиска станций.

- Станция не передает данные TR или ее сигнал слишком слаб.
 - Выключите функцию TA (стр. 8).

Отсутствуют уведомления о ситуации на дорогах.

- Включите функцию TA (стр. 8).
- Станция не транслирует сообщения о ситуации на дорогах, хотя и относится к типу TR.
 - Настройте устройство на другую станцию.

Изображение

Отсутствуют изображение или шум.

- Неправильно выполнены подключения.
- Проверьте подключение между данным устройством и другим оборудованием. Выберите на оборудовании вход, к которому подключено устройство.
- Диск грязный или испорченный.
- Устройство установлено неправильно.
 - Установите устройство под углом менее 45° в жестком месте автомобиля.
- Кабель стояночного тормоза (светло-зеленый) не подключен к кабелю переключателя стояночного тормоза или этот тормоз не включен.

Изображение не подогнано под размеры дисплея.

- Соотношение сторон зафиксировано в источнике видеосигнала.

На заднем мониторе нет изображения или шума.

- Выбран неподключенный источник сигнала или неиспользуемый режим. Если на входе нет сигнала, на заднем мониторе не будет изображения.
- Неправильно выбрана система цветности.
 - Выберите систему цветности [PAL] или [NTSC] согласно подключенному монитору (стр. 13).
- На устройстве отображается изображение с камеры заднего вида.
 - Если изображение с камеры заднего вида отображается на устройстве, то на заднем мониторе не будет никакого изображения.

Звук

Звук отсутствует, пропадает или искажен.

- Неправильно выполнены подключения.
- Проверьте подключение между данным устройством и подключенным оборудованием. Выберите на оборудовании вход, к которому подключено устройство.
- Диск грязный или испорченный.

- Устройство установлено неправильно.
 - Установите устройство под углом менее 45° в жестком месте автомобиля.
- MP3-файл имеет частоту дискретизации, отличную от 32 кГц, 44,1 кГц или 48 кГц.
- WMA-файл имеет частоту дискретизации, отличную от 44,1 кГц.
- MP3-файл имеет скорость передачи данных, не входящую в диапазон 48–192 Кбит/с.
- WMA-файл имеет скорость передачи данных, не входящую в диапазон 48–192 Кбит/с.
- Устройство находится в режиме паузы, обратного воспроизведения или перемотки.
- Неправильно настроены выходы.
- Слишком низкий уровень громкости на выходе DVD (стр. 12).
- Слишком низкий уровень громкости.
- Включена функция АТТ.
- Неподдерживаемый формат.
 - Проверьте, поддерживает ли устройство используемый вами формат (стр. 17).

Звук сопровождается шумом.

- Не скрепляйте кабели и шнуры вместе.

Работа с диском

Компакт-диск не воспроизводится.

- Диск грязный или испорченный.
- Диск не предназначен для воспроизведения на данном устройстве.
- DVD имеет код региона, который не поддерживается данным устройством.
- Диск не финализирован (стр. 17).
- Формат диска и версия файла несовместимы с данным устройством (стр. 16).
- Нажмите кнопку , чтобы извлечь диск.

Не воспроизводятся MP3-, WMA-, Xvid-, и MPEG-4-файлы.

- Запись выполнена без соблюдения стандартов ISO 9660 level 1 или level 2, форматов расширений Joliet или Romeo (DATA CD) или формата UDF Bridge (DATA DVD) (стр. 16).
- Неправильное расширение файла (стр. 17).
- Файлы записаны в форматах, отличных от форматов MP3, WMA, Xvid или MPEG-4.
- Если на диске имеются файлы разных типов, то можно воспроизводить только файлы определенных типов.
 - Выберите соответствующий тип файла из списка (стр. 16).

Для воспроизведения MP3-, WMA-, Xvid- и MPEG-4-файлов требуется больше времени, чем для других файлов.

- Может потребоваться больше времени до начала воспроизведения следующих дисков:
 - дисков, записанных с использованием сложной разветвленной структуры папок;
 - дисков, на которых можно добавлять данные.

Некоторые функции могут не работать.

- В зависимости от используемого диска могут не работать некоторые функции, например функции останова, поиска, повтора или воспроизведения в случайном порядке. Дополнительные сведения см. в руководствах для соответствующих дисков.

Не удается изменить язык звуковой дорожки и субтитров или угол.

- Воспользуйтесь меню DVD, а не кнопку непосредственного выбора на пульте дистанционного управления (стр. 9).
- На DVD нет многоязычных дорожек и субтитров или возможности выбора угла.
- DVD не разрешает изменения.

Не работают кнопки управления.

- Нажмите кнопку сброса (стр. 6).

Диск не извлекается.

Диск не вставляется.

- Нажмите и удерживайте кнопку извлечения диска.

Воспроизведение с устройств USB

Устройства, подключенные через USB-концентратор, не будут работать.

- Подключайте устройства iPod и USB непосредственно к аппарату (без использования USB-концентратора).

Не удается выполнить воспроизведение с подключенного устройства.

- Отключите, а затем снова подключите устройство USB.

Устройство USB требует больше времени для воспроизведения.

- Устройство USB содержит большие файлы или сложную разветвленную структуру папок.

Прерывистость звука.

- Звук может прерываться при скорости передачи данных, превышающей 320 Кбит/с.

Не удается воспроизвести аудиофайл.

- Устройства USB, отформатированные для файловых систем, отличных от FAT16, FAT32 или exFAT, не поддерживаются.*

* Аппарат поддерживает файловые системы FAT16, FAT32 и exFAT, однако некоторые устройства USB могут не поддерживать эти форматы. Дополнительные сведения см. в инструкции по эксплуатации конкретного устройства USB или свяжитесь с его производителем.

Сообщения об ошибках

Концентраторы не поддерживаются.

→ Данное устройство не поддерживает USB-концентраторы.

Нет воспроизводимых данных.

- На диске нет данных, которые можно воспроизвести.
- На устройстве iPod нет данных, которые можно воспроизвести.
 - Загрузите музыкальные файлы на устройство iPod.
- На устройстве USB нет данных, которые можно воспроизвести.
 - Загрузите музыкальные файлы на устройство USB.

Контент нельзя воспроизвести.

- Невозможно воспроизвести выбранное содержимое.
 - Выбранное содержимое будет пропущено, устройство перейдет к следующему элементу содержимого.

Перегрузка USB по току

- Устройство USB перегружено.
 - Отключите устройство USB, затем смените источник, нажав кнопку SOURCE.
 - Сообщение свидетельствует, что устройство USB неисправно или не поддерживается.

USB-устройство не поддерживается

- Сведения о совместимости вашего устройства USB см. на веб-сайте поддержке, указанном на задней стороне обложки.

Устройство не отвечает

- Аппарат не распознает подключенное устройство USB.
 - Отключите, а затем снова подключите устройство USB.
 - Убедитесь, что устройство USB поддерживается вашим аппаратом.

- Устройство не удается отобразить этот символ.

Работа с диском

Ошибка диска

- Устройство не может считать данные из-за какой-то проблемы.
 - Данные повреждены.
 - Диск поврежден.
 - Диск несовместим с данным устройством.
 - Диск не финализирован.
 - Диск грязный или вставлен нижней стороной вверх.
 - Очистите диск или вставьте его правильно.
 - Вставлен пустой диск.
 - Не удается воспроизвести диск из-за проблемы.
 - Вставьте другой диск.
 - Диск несовместим с данным устройством.
 - Вставьте совместимый диск.
 - Нажмите кнопку , чтобы извлечь диск.

Воспроизв.запрещено кодом региона.

- Код региона DVD отличается от кода региона устройства.

Звук в формате DTS не слышно.

- Диски формата DTS не поддерживаются. Если выбран формат DTS, звук не воспроизводится.
 - Данное устройство не поддерживает диски формата DTS. Используйте диски совместимого формата (стр. 16).

Примечания по работе пульта дистанционного управления на руле

Пожалуйста, повторите

- Во время регистрации произошла ошибка, поэтому вся ранее зарегистрированная информация будет удалена.
 - Начните процесс регистрации с самого начала.

Если в результате предлагаемых действий не удастся устранить неполадку, обратитесь к ближайшему дилеру Sony.

Если вы сдаете в ремонт устройство из-за проблем с воспроизведением какого-либо диска, приложите этот диск к устройству.

СПИСОК КОДОВ ЯЗЫКОВ

Список кодов языков

Названия языков соответствуют стандарту ISO 639: 1988 (E/F).

Код	Язык	Код	Язык	Код	Язык	Код	Язык
1027	Afar	1183	Irish	1347	Maori	1507	Samoan
1028	Abkhazian	1186	Scots Gaelic	1349	Macedonian	1508	Shona
1032	Afrikaans	1194	Galician	1350	Malayalam	1509	Somali
1039	Amharic	1196	Guarani	1352	Mongolian	1511	Albanian
1044	Arabic	1203	Gujarati	1353	Moldavian	1512	Serbian
1045	Assamese	1209	Hausa	1356	Marathi	1513	Siswati
1051	Aymara	1217	Hindi	1357	Malay	1514	Sesotho
1052	Azerbaijani	1226	Croatian	1358	Maltese	1515	Sundanese
1053	Bashkir	1229	Hungarian	1363	Burmese	1516	Swedish
1057	Byelorussian	1233	Armenian	1365	Nauru	1517	Swahili
1059	Bulgarian	1235	Interlingua	1369	Nepali	1521	Tamil
1060	Bihari	1239	Interlingue	1376	Dutch	1525	Telugu
1061	Bislama	1245	Inupiak	1379	Norwegian	1527	Tajik
1066	Bengali;	1248	Indonesian	1393	Occitan	1528	Thai
	Bangla	1253	Icelandic	1403	(Afan)Oromo	1529	Tigrinya
1067	Tibetan	1254	Italian	1408	Oriya	1531	Turkmen
1070	Breton	1257	Hebrew	1417	Punjabi	1532	Tagalog
1079	Catalan	1261	Japanese	1428	Polish	1534	Setswana
1093	Corsican	1269	Yiddish	1435	Pashto;	1535	Tonga
1097	Czech	1283	Javanese		Pushto	1538	Turkish
1103	Welsh	1287	Georgian	1436	Portuguese	1539	Tsonga
1105	Danish	1297	Kazakh	1463	Quechua	1540	Tatar
1109	German	1298	Greenlandic	1481	Rhaeto-	1543	Twi
1130	Bhutani	1299	Cambodian		Romance	1557	Ukrainian
1142	Greek	1300	Kannada	1482	Kirundi	1564	Urdu
1144	English	1301	Korean	1483	Romanian	1572	Uzbek
1145	Esperanto	1305	Kashmiri	1489	Russian	1581	Vietnamese
1149	Spanish	1307	Kurdish	1491	Kinyarwanda	1587	Volapük
1150	Estonian	1311	Kirghiz	1495	Sanskrit	1613	Wolof
1151	Basque	1313	Latin	1498	Sindhi	1632	Xhosa
1157	Persian	1326	Lingala	1501	Sangho	1665	Yoruba
1165	Finnish	1327	Laothian	1502	Serbo-	1684	Chinese
1166	Fiji	1332	Lithuanian		Croatian	1697	Zulu
1171	Faroese	1334	Latvian;	1503	Singhalese		
1174	French		Lettish	1505	Slovak		
1181	Frisian	1345	Malagasy	1506	Slovenian	1703	Не указан

Внимание!

- Подведите все заземляющие провода к общей точке заземления.
- Не допускайте попадания проводов под винты или между подвижными деталями (например, между направляющими сидений).
- Во избежание короткого замыкания перед установкой соединений выключите зажигание автомобиля.
- Подключайте **желтый** и **красный** проводники питания только тогда, когда подключены все остальные проводники.
- В целях безопасности обязательно изолируйте все свободные неподсоединенные провода электроизоляционной лентой.

Меры предосторожности

- Тщательно выбирайте место для установки аппарата, чтобы он не мешал управлению автомобилем.
- Не устанавливайте аппарат там, где он будет подвержен воздействию пыли, грязи, чрезмерной вибрации или высоких температур, например в местах, куда попадают прямые солнечные лучи, или вблизи вентиляционных решеток обогревателей.
- В целях обеспечения надежной и безопасной установки используйте лишь входящие в комплект монтажные детали.

Примечание относительно провода питания (желтый)

При подключении данного устройства вместе с другими стереокомпонентами номинальное значение силы тока в контуре питания автомобиля должно превышать суммарное значение силы тока, указанное на предохранителях всех компонентов.

Регулировка угла установки

Отрегулируйте угол установки так, чтобы он составлял менее 45°.

Перечень деталей для установки

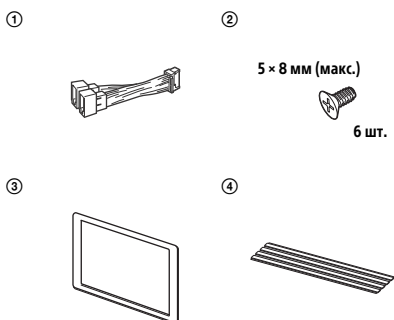

- В этот список входит не все содержимое комплекта поставки.

Подключение

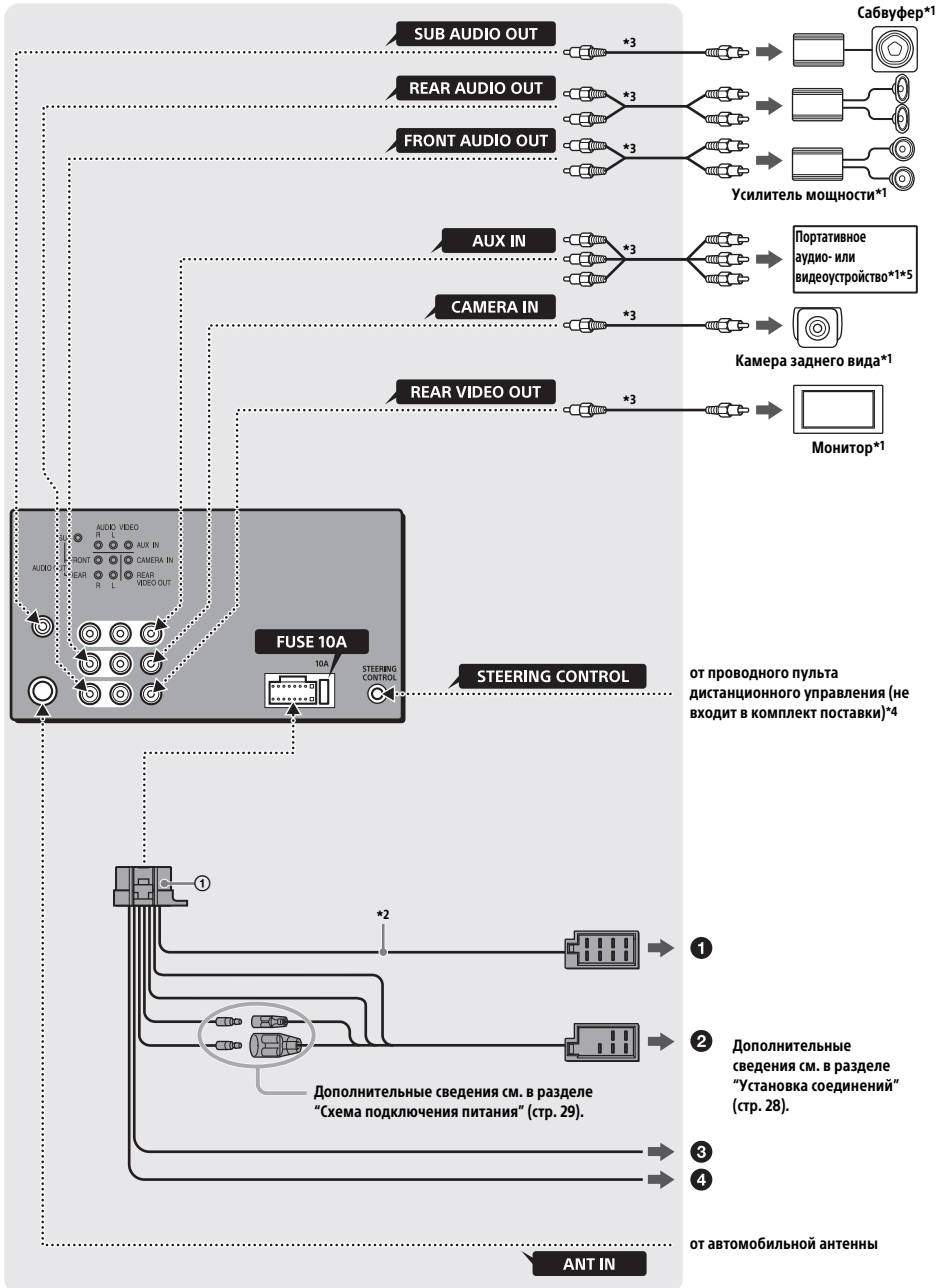

- *1 Не входит в комплект поставки.
- *2 Полное сопротивление громкоговорителей:
4–8 Ω × 4
- *3 Кабель с разъемами RCA (не входит в комплект поставки).
- *4 В зависимости от типа автомобиля, возможно, потребуется использовать адаптер для проводного пульта дистанционного управления (не входит в комплект поставки).
Сведения об использовании проводного пульта дистанционного управления см. в разделе “Использование проводного пульта дистанционного управления” (стр. 30).
- *5 Например, портативный медиаплеер, игровая консоль и т. д.

Установка соединений

Если вы используете антенну с электроприводом без релейного блока, подсоединение этого устройства с помощью прилагаемого кабеля питания ① может привести к повреждению антенны.

① К разъему громкоговорителя автомобиля

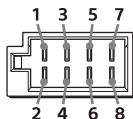

1	Задний громкоговоритель (правый)	⊕	Фиолетовый
2		⊖	Фиолетовый/с черными полосками
3	Передний громкоговоритель (правый)	⊕	Серый
4		⊖	Серый/с черными полосками
5	Передний громкоговоритель (левый)	⊕	Белый
6		⊖	Белый/с черными полосками
7	Задний громкоговоритель (левый)	⊕	Зеленый
8		⊖	Зеленый/с черными полосками

② К разъему электропитания автомобиля

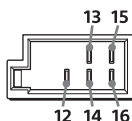

12	Источник бесперебойного электропитания	Желтый
13	Антенна с электроприводом/ управление усилителем мощности (REM OUT)	Синий/с белыми полосками
14	Импульсный источник электропитания подсветки	Оранжевый/с белыми полосками
15	Импульсный источник электропитания	Красный
16	Заземление	Черный

③ К кабелю переключателя стояночного тормоза

Место монтажа кабеля переключателя стояночного тормоза зависит от вашего автомобиля.

Необходимо подключить провод стояночного тормоза (светло-зеленый) кабеля питания ① к проводу переключателя стояночного тормоза.

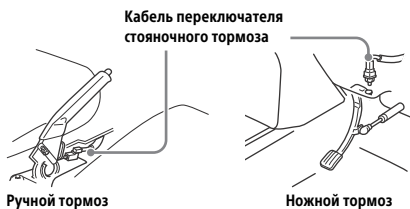

④ К клемме питания +12 В провода задней лампы автомобиля (только в случае подключения камеры заднего вида)

Подсоединение для поддержки памяти

Когда к устройству подсоединен желтый провод питания, блок памяти будет постоянно получать питание, даже при выключенном зажигании.

Подключение громкоговорителей

- Перед подключением громкоговорителей выключите устройство.
- Во избежание повреждений используйте громкоговорители с полным сопротивлением 4–8 Ом и соответствующей предельно допустимой мощностью.

Подключение монитора

При установке монитора для заднего сиденья подключите его кабель переключателя стояночного тормоза к проводнику заземления.

Схема подключения питания

Проверьте разъем вспомогательного питания автомобиля и правильно распределите соединения проводов (в зависимости от типа автомобиля).

Разъем подключения вспомогательного питания

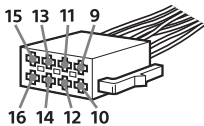

Общая схема подключения

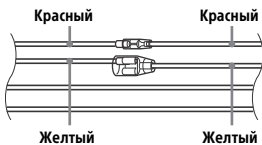

12	Источник бесперебойного электропитания	Желтый
15	Импульсный источник электропитания	Красный

Если красный и желтый провода перепоставлены местами

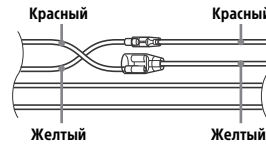

12	Импульсный источник электропитания	Желтый
15	Источник бесперебойного электропитания	Красный

Для автомобилей, в которых нет положения АСС

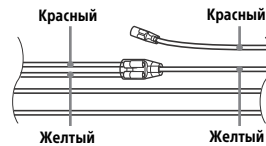

После проверки соответствия соединений и проводов импульсного источника электропитания подключите устройство к автомобильному контуру электропитания. В случае возникновения каких-либо вопросов или проблем, связанных с подключением устройства, которые не рассматриваются в настоящем руководстве, обратитесь за советом к дилеру автомобильной фирмы.

Использование проводного пульта дистанционного управления

При использовании дистанционного управления на руле

Перед использованием необходимо установить соединительный кабель RC-SR1 (не входит в комплект поставки).

1 Для включения дистанционного управления на руле выберите пункты [Общие настройки] → [Пользовательский], чтобы выполнить регистрацию (стр. 13).

По завершении регистрации включится дистанционное управление на руле.

Примечания касательно установки соединительного кабеля RC-SR1 (не входит в комплект поставки)

- Изучите дополнительные сведения на веб-сайтах поддержки, указанных на задней стороне обложки, а затем правильно соедините друг с другом все провода. Если неправильно подключить провода, это может привести к повреждению устройства.
- Рекомендуется обратиться за помощью к дилеру или опытному специалисту.

Использование проводного пульта дистанционного управления

1 Чтобы включить проводной пульт дистанционного управления, в разделе [Общие настройки] для параметра [Упр. на руле] установите значение [Предустановок] (стр. 13).

Использование камеры заднего вида

Перед использованием камеры заднего вида (не входит в комплект поставки) необходимо установить ее.

Изображение с камеры заднего вида, подключенной к разъему CAMERA IN, отображается в указанных ниже случаях.

- Светится фонарь заднего хода автомобиля (либо рычаг переключения передач установлен в положение R — задний ход).
- Вы нажали кнопку HOME, а затем коснулись значка [Кам. задн. в.].
- Вы нажали и удерживали кнопку DSPL, а затем выбрали пункт [Кам. задн. в.].

Установка

Установка устройства в приборной панели

Сведения о том, как установить устройство в автомобиле японского производства, см. в разделе "Установка устройства в автомобиле японского производства" (стр. 31).

Установка устройства с помощью монтажного комплекта (не входит в комплект поставки)

Перед установкой убедитесь, что фиксаторы с обеих сторон кронштейна согнуты вовнутрь на 3,5 мм.

1 Установите кронштейн в приборную панель, затем выгните выступы наружу, чтобы обеспечить плотную фиксацию.

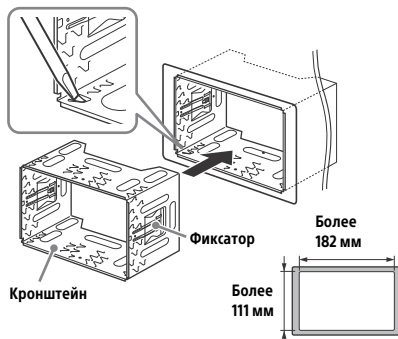

2 Установите устройство на кронштейн.

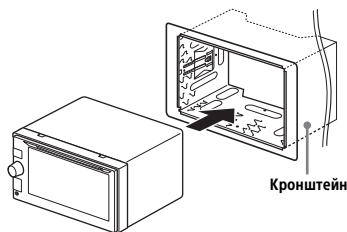

Примечание

Если фиксаторы не согнуты или выгнуты наружу, устройство не будет установлено надлежащим образом и может выпасть.

Установка устройства в автомобиле японского производства

Возможно, вам не удастся установить устройство в некоторые автомобили японского производства. В этом случае обратитесь к дилеру Sony.

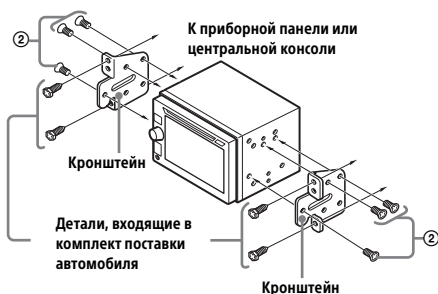

При установке данного устройства на предварительно установленный в автомобиль кронштейн вставьте входящие в комплект поставки винты ② в соответствующие отверстия для винтов в зависимости от марки вашего автомобиля: Т для автомобилей TOYOTA, М для автомобилей MITSUBISHI и N для автомобилей NISSAN.

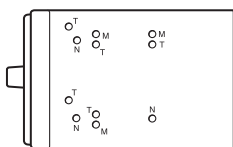

Примечание

Чтобы избежать неполадок, для установки устройства используйте только входящие в комплект поставки винты ②.

Перезагрузка устройства

Дополнительные сведения см. в разделе "Перезагрузка устройства" (стр. 6).

Замена предохранителя

При замене предохранителей обязательно используйте только те, которые соответствуют силе тока, указанной на оригинальном предохранителе. Если перегорел предохранитель, проверьте подключение питания и замените предохранитель. Если после замены предохранитель снова перегорел, это может означать неисправность устройства. В этом случае обратитесь к ближайшему дилеру Sony.

Предохранитель
(10 А)

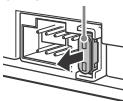

З метою безпеки обов'язково встановіть цей пристрій у панель приладів автомобіля, оскільки задня сторона пристрою під час використання нагрівається.
Докладніше див. «Підключення/встановлення» (стор. 25).

Властивості діодного лазера

- Тривалість випромінювання: постійне
- Вихідна потужність лазера: менше, ніж 46,8 мкВт

(Значення вихідної потужності виміряно на відстані 70 мм від поверхні лінзи об'єктива на оптичному блоці адаптера з діаметром апертури 7 мм.)

Дощечка з інформацією про робочу напругу тощо розміщена на нижній частині корпусу.

Попередження

Щоб уникнути пожежі або небезпеки ураження струмом, не залишайте пристрій під дощем або у вологих місцях.

Щоб уникнути ураження електричним струмом, не відкривайте корпус пристрою. Щодо обслуговування звертайтеся тільки до кваліфікованого персоналу.

УВАГА!

Використання оптичних інструментів під час користування цим виробом збільшить небезпеку ушкодження очей. Оскільки лазерний промінь, що використовується в цьому програвачі CD/DVD, шкідливий для очей, не намагайтеся розібрати корпус. Щодо обслуговування звертайтеся тільки до кваліфікованого персоналу.

Дата виготовлення вказана на виробі та на його упаковці у наступному форматі: ММ.УУУУ, де ММ – місяць та УУУУ – рік виготовлення.



Виготовлено в Китаї

Виробник:

Соні Корпорейшн, 1-7-1 Конан, Мінато-ку, Токіо 108-0075, Японія.

Уповноважений представник в Україні з питань відповідності вимогам технічних регламентів:
ТОВ «Соні Україна», вул. Іллінська, 8, м.Київ, 04070, Україна.

Обладнання відповідає вимогам:

- Технічного регламенту з електромагнітної сумісності обладнання (постанова КМУ від 29.07.2009 № 785).
- Технічного регламенту обмеження використання деяких небезпечних речовин в електричному та електронному обладнанні (постанова КМУ від 03.12.2008 № 1057).

Умови зберігання

Продукцію зберігають в упакованому виді в темних, сухих, чистих, добре вентильованих приміщеннях, ізольованих від місць зберігання кислот і лугів.

Температура зберігання: від -20 до +60 °С.

Відносна вологість зберігання: 80 %.

Робоча температура: від 0 до 40 °С.

Робоча відносна вологість: 40–60 %.

Застереження для випадків, коли запалювання вашого автомобіля не має положення АСС

Після вимкнення запалювання обов'язково натисніть та утримуйте HOME на пристрої, доки не згасне дисплей.

Інакше дисплей не вимкнеться, та це призведе до розрядження акумулятора.

Відмова від відповідальності щодо послуг, запропонованих третіми сторонами

Послуги, запропоновані третіми сторонами, можуть змінюватися, призупинятися або припинити роботу без попереднього повідомлення. Sony не несе жодної відповідальності в таких ситуаціях.

Зміст

Попередження	2
Довідник із частин і органів керування	4

Початок роботи

Скидання параметрів пристрою	6
Установлення годинника	6
Підключення пристрою USB	6
Підключення інших портативних аудіо- чи відеопристроїв	6
Підключення камери заднього виду	6

Прослуховування радіо

Прослуховування радіо	7
Використання системи радіоданих (RDS)	8

Відтворення

Відтворення диска	9
Відтворення даних із пристрою USB	10
Пошук і відтворення композицій	11
Інші параметри відтворення	11

Налаштування (Налаштування)

Основні операції налаштування	12
Общие настройки (Загальні налаштування)	12
Звук настройки (Налаштування звуку)	13
Екран настройки (Налаштування екрана)	13
Визуальн. Настройки (Візуальні налаштування)	13

Додаткові відомості

Застережні заходи	14
Технічні характеристики	18
Пошук і усунення несправностей	20
Список мовних кодів	24

Підключення/встановлення

Увага!	25
Список частин для встановлення	25
Підключення	26
Установлення	29

Довідник із частин і органів керування

Основний пристрій

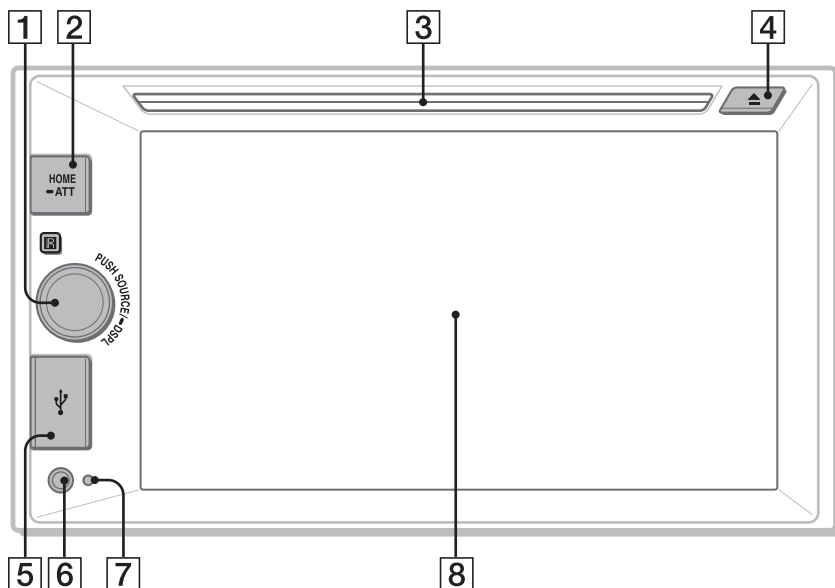

1 SOURCE

Змінення джерела. З кожним натисненням у спливаючому меню на поточному дисплеї відображається джерело, яке можна вибрати.

— DSPL (дисплей)

Натисніть і утримуйте, щоб відкрити меню дисплея.

Функція вимкнення монітора налаштовується в меню дисплея.

Якщо активовано функцію вимкнення монітора й монітор вимкнено, торкніться дисплея в будь-якому місці, щоб знову його ввімкнути.

Диск регулювання гучності

Повертайте для налаштування гучності.

2 HOME

Увімкнення живлення.

Відкриття меню HOME.

Натискайте, щоб призупинити відтворення, якщо вибрано джерело Диск або iPod/USB. Щоб відновити відтворення, торкніться .

Якщо натиснути й утримувати кнопку довше 2 секунд, апарат вимкнеться.

— ATT (диммер)

Натисніть і утримуйте протягом секунди, але не довше 2 секунд. Потім поверніть диск регулювання гучності, щоб приглушити звук.

3 Гніздо для дисків

4 ▲ (виймання диска)

5 Порт USB

6 Вхідне гніздо AUX

7 Кнопка скидання

8 Дисплей/сенсорна панель

Відображувані екрани

Екран відтворення:

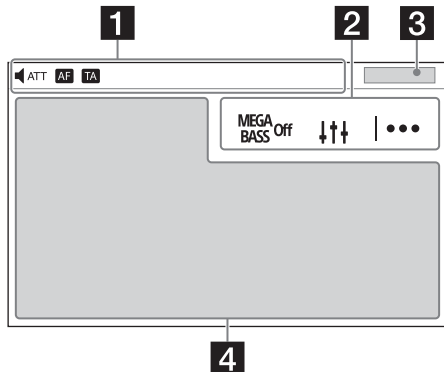

Головний екран:

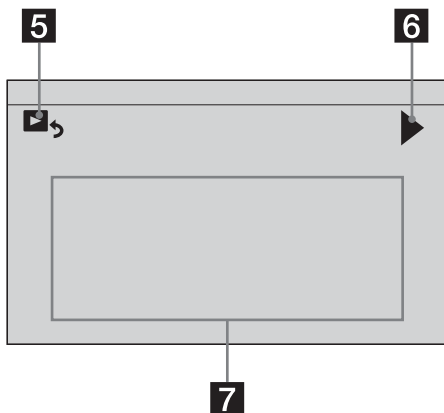

1 Індикація статусу

ATT Підсвічується, коли звук приглушено.

AF Підсвічується, коли доступні AF (альтернативні частоти).

TA Підсвічується, коли доступна інформація про поточну ситуацію на дорогах (TA: повідомлення про ситуацію на дорогах).

2 ^{MEGA BASS Off} (Mega Bass)

Торкніться, щоб вибрати параметр Mega Bass; [1], [2], [off].

↑↑↑ (меню налаштувань звуку)

Безпосереднє відкриття меню налаштувань звуку (стор. 13).

|... (параметр)

Відкриття меню параметрів. Доступні елементи відрізняються залежно від джерела.

3 Годинник (стор. 6)

Коли як джерело вибрано AUX або Кам. задн. в., годинник не відображається.

4 Область відображення програм

Відображає елементи керування/індикатори відтворення або повідомляє про стан апарата. Відображувані елементи відрізняються залежно від джерела.

5 (повернення на екран відтворення)

Перехід з екрана HOME на екран відтворення.

6 /

Перехід на наступну/попередню сторінку (необов'язковий елемент екрана).

7 Кнопки вибору джерел і налаштувань

Змінення джерела або вибір різних налаштувань.

Скидання параметрів пристрою

Перед першим використанням пристрою, після заміни акумулятора автомобіля або зміни з'єднань потрібно скинути налаштування пристрою.

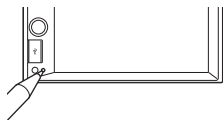

Примітка

Якщо натиснути кнопку скидання, настройки годинника, а також деякі збережені дані будуть стерті.

Установлення годинника

- 1 Натисніть **HOME**, а потім торкніться **[Настройки]**.
- 2 Торкніться **[⌘]**, а потім — **[Настройка часов]**.
Відобразиться екран настроювання.
- 3 Торкніться **▲/▼**, щоб установити годину та хвилини.
- 4 Торкніться **[Установка]**.
Налаштування буде завершено, і годинник почне працювати.

Підключення пристрою USB

- 1 Зменште гучність сигналу на пристрої.
- 2 Підключіть пристрій USB до апарата.
Щоб підключити iPod/iPhone, скористайтесь кабелем USB для iPod (не постачається).

Підключення інших портативних аудіо- чи відеопристроїв

- 1 Вимкніть портативний аудіо- чи відеопристрій.
- 2 Зменште гучність сигналу на пристрої.
- 3 Підключіть портативний аудіо- чи відеопристрій до вхідного гнізда AUX на апараті за допомогою з'єднувального шнура (не постачається).
- 4 Натисніть **HOME**, а потім торкніться **[AUX]**.

Щоб вирівняти гучність підключеного пристрою відносно інших джерел

Запустіть відтворення на портативному аудіо- чи відеопристрої з помірною гучністю та встановіть на апараті звичайну гучність прослуховування. Торкніться **[***]** і виберіть для параметра **[Входной уровень]** значення від **-10** до **+15**.

Щоб установити тип пристрою вручну

Торкніться **[***]** і виберіть для параметра **[Ввод AUX]** значення **[Аудио]**, **[Видео]** або **[Автоматич.]**.

Підключення камери заднього виду

Після підключення додаткової камери заднього виду до терміналу **CAMERA IN** зображення з камери відобразяться на екрані. Докладніше див. «Підключення/встановлення» (стор. 25).

Прослуховування радіо

Прослуховування радіо

Щоб прослуховувати радіо, натисніть HOME, а потім торкніться [Тюнер].

Елементи керування/індикатори радіоприйому

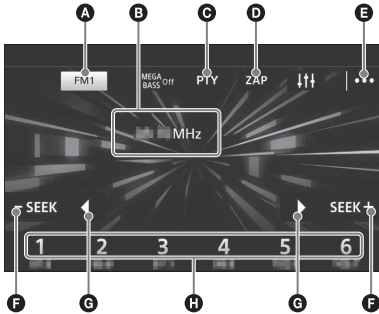

- A Поточний діапазон**
Відкриття списку діапазонів.
- B Поточна частота, назва програмної послуги*, індикатор RDS***
* Під час приймання даних RDS.
- C PTY (типи програм) (лише FM)**
Відкриття списку PTY (стор. 8).
- D ZAP (ZAPPIN)**
Допомагає знайти потрібну станцію шляхом прослуховування кожної з попередньо встановлених станцій протягом кількох секунд.
- E |... (параметр)**
Відкриття меню параметрів.
- F -SEEK/SEEK+**
Автоматичне настроювання.
- G ◀/▶**
Настроювання вручну.
Торкніться й утримуйте, щоб пропускати частоти безперервно.
- H Запрограмовані номери (від 1 до 6)**
Вибір попередньо встановленої станції.
Торкніться й утримуйте, щоб зберегти наразі відображувану частоту для цієї станції.

Автоматичне зберігання (BTM)

- 1** Виберіть потрібний діапазон (FM1, FM2, FM3, AM1 або AM2).
- 2** Торкніться |....
- 3** Торкніться [BTM], а потім — [Поиск].
Пристрій зберігає радіостанції відповідно до запрограмованих номерів у послідовності, що відповідає послідовності частот (від 1 до 6).

Настроювання

- 1** Торкніться поточного діапазону.
Відобразиться список діапазонів.
- 2** Торкніться потрібного діапазону (FM1, FM2, FM3, AM1 або AM2).
- 3** Виконайте настроювання частоти.
Щоб настроїти автоматично
Торкніться -SEEK/SEEK+.
Сканування зупиняється, коли пристрій знаходить радіостанцію.
Щоб настроїти вручну
Натиснувши та утримуючи кнопку ◀/▶, знайдіть приблизну частоту, а потім натискайте кнопку ▶/◀ кілька разів для точного настроювання на потрібну частоту.

Збереження вручну

- 1** Під час приймання радіостанції, яку потрібно зберегти, натисніть і утримуйте потрібний запрограмований номер (від 1 до 6).

Приймання збережених у пам'яті радіостанцій

- 1** Виберіть діапазон і торкніться потрібного запрограмованого номера (від 1 до 6).

Пошук потрібної станції серед попередньо встановлених станцій (Tuner Preset ZAPPIN)

Tuner Preset ZAPPIN допомагає знайти потрібну станцію шляхом прослуховування кожної з попередньо встановлених станцій протягом кількох секунд.

- 1 Під час радіоприйому торкніться [ZAP]. Вмикається Tuner Preset ZAPPIN, і послідовно приймаються відповідні радіостанції.
- 2 Коли знайдено потрібну станцію, знову торкніться [ZAP].

Використання системи радіоданих (RDS)

Налаштування альтернативних частот (AF) і повідомлень про ситуацію на дорогах (TA)

Функція AF постійно налаштовується на станцію з найсильнішим сигналом у мережі, а функція TA надає найновішу інформацію про ситуацію на дорогах або дорожні програми (TP), якщо вони приймаються.

- 1 Натисніть HOME, а потім торкніться [Тюнер].
- 2 Торкніться потрібного діапазону ([FM1], [FM2] або [FM3]).
- 3 Торкніться I•••, а потім — [AF] або [TA], щоб налаштувати [ВКЛ].

Збереження станцій RDS із використанням налаштувань AF і TA

Можна запрограмувати станції RDS разом із налаштуваннями AF/TA. Установіть AF/TA, а потім збережіть станцію за допомогою BTM або вручну. Якщо програмування станцій здійснюється вручну, можна також запрограмувати станції без RDS.

Приймання екстрених оголошень

Якщо ввімкнено AF або TA, екстрені оголошення автоматично перериватимуть поточне вибране джерело.

Прийом однієї регіональної програми (Regional)

Якщо ввімкнено функції AF і Regional, пристрій не перемикатиметься на іншу регіональну станцію з потужнішим сигналом. Якщо ви залишаєте зону прийому цієї регіональної передачі, торкніться I••• → [Regional] → [ВВКЛ] під час прийому FM-радіостанції. Ця функція не працює у Великобританії та деяких інших країнах.

Вибір типів програм (PTY)

- 1 Під час приймання FM торкніться [PTY]. Для прокрутки списку торкніться ▲/▼.
- 2 Торкніться потрібного типу програми. Пристрій шукатиме станцію, яка транслює вибраний тип програми.

Закриття списку PTY

Торкніться ↵.

Тип програм

News (Новини), **Current Affairs** (Поточні події), **Information** (Інформація), **Sport** (Спорт), **Education** (Освіта), **Drama** (Драма), **Cultures** (Культура), **Science** (Наука), **Varied Speech** (Різне), **Pop Music** (Поп-музика), **Rock Music** (Рок-музика), **Easy Listening** (Легка музика), **Light Classics M** (Легка класична музика), **Serious Classics** (Класична музика), **Other Music** (Інша музика), **Weather & Metr** (Погода), **Finance** (Фінанси), **Children's Progs** (Програми для дітей), **Social Affairs** (Суспільні події), **Religion** (Релігія), **Phone In** (Дзвінки в прямий ефір), **Travel & Touring** (Подорожі), **Leisure & Hobby** (Дозвілля), **Jazz Music** (Джазова музика), **Country Music** (Музика кантрі), **National Music** (Національна музика), **Oldies Music** (Старі хіти), **Folk Music** (Народна музика), **Documentary** (Документальні передачі)

Встановлення годинника (CT)

Дані CT, що передаються через RDS, налаштовують годинник.

- 1 Виберіть для параметра [Clock Time] значення [ВКЛ] у меню [Общие настройки] (стор. 12).

Відтворення

Відтворення диска

Залежно від типу диска деякі операції можуть ризикнути або бути обмеженими.

- 1 Вставте диск (підписаною стороною дотори).

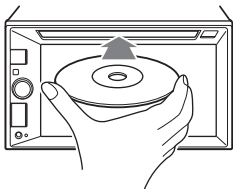

Відтворення розпочнеться автоматично.

Якщо відображається меню DVD

Торкніться потрібного елемента в меню DVD. Також можна використати контрольну панель меню, яка відобразиться, якщо торкнутися екран поза елементами меню DVD. Перемістіть курсор, торкнувшись $\leftarrow/\uparrow/\downarrow/\rightarrow$, а потім торкніться [ENTER] для підтвердження.

Якщо контрольна панель меню не відображається після торкання дисплея, скористайтеся пультом дистанційного керування.

Приклад індикаторів відтворення (DVD)

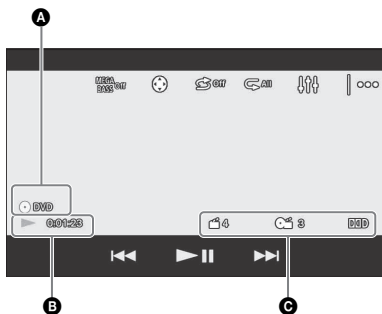

- A** Піктограма поточного джерела, формат
- B** Статус відтворення, час із початку відтворення
- C** Номер розділу/заголовка, аудіоформат

Якщо індикатори не відображаються, торкніться дисплея.

Під час відтворення аудіодисків деякі індикатори завжди відображаються.

Використання функцій PBC (контроль відтворення)

Меню PBC інтерактивно допомагає керувати операціями під час відтворення VCD, сумісного з PBC.

- 1 Розпочніть відтворення VCD, сумісного з PBC.
Відкриється меню PBC.
- 2 Торкніться $\left[\text{PBC}\right]$.
З'явиться контрольна панель меню.
- 3 За допомогою цифрових кнопок виберіть потрібний елемент, після чого натисніть [ENTER].
- 4 Дотримуйтеся вказівок у меню інтерактивних операцій.

Щоб повернутися до попереднього дисплея

Торкніться $\left[\leftarrow\right]$.

Щоб вимкнути функції PBC

Виберіть для параметра [Упр.воспр.Video CD] значення [ВЫКЛ] (стор. 14).

Примітки

- Під час відтворення з функцією PBC номер композиції, елемент відтворення тощо не відображаються на дисплеї відтворення.
- Функція відновлення відтворення недоступна під час відтворення з PBC.

Настроювання параметрів аудіо

Змінення мови/формату аудіо

Під час відтворення відео з DVD можна змінити мову аудіо, якщо на диск записано звукові доріжки різними мовами. Також можна змінити формат аудіо під час відтворення диска, який записано в багатьох форматах аудіо (наприклад, Dolby Digital).

Під час відтворення торкніться дисплея, а потім — $\left[\text{PBC}\right]$.

Торкайтеся $\left[\downarrow\right]$, доки не відобразиться потрібна мова/формат аудіо.

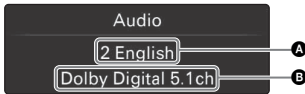

A Мова аудіо

B Формат аудіо/номери каналів

Якщо одна й та сама мова відображається 2 рази або більше, це означає, що диск записано в багатьох форматах аудіо.

Змінення аудіоканалу

Під час відтворення VCD можна прослуховувати лівий і правий канали одночасно або тільки правий чи тільки лівий канал через лівий і правий динаміки.

Під час відтворення торкайтеся **LR**, доки не відобразиться потрібний аудіоканал. Параметри вказано нижче.

[Stereo]: звичайний стереозвук (за замовчуванням)

[Left]: звук лівого каналу (монофонічний)

[Right]: звук правого каналу (монофонічний)

Відтворення даних із пристрою USB

У цій інструкції з експлуатації «iPod» використовується як загальне посилання на функції iPod пристроїв iPod та iPhone, якщо інше не зазначено в тексті або на ілюстраціях.

Щоб отримати докладні відомості про сумісність iPod, перегляньте «Відомості про iPod» (стор. 18) або відвідайте веб-сайт служби підтримки, зазначений на останній сторінці обкладинки.

Можуть використовуватися пристрої USB типу MSC (пристрої-накопичувачі) і MTP (протокол передачі мультимедіа), як-от флеш-накопичувач USB, цифровий плеєр, телефон з ОС Android, сумісні зі стандартом USB.

Залежно від цифрового плеєра або телефону з ОС Android, може знадобитися встановити MTP як режим з'єднання USB.

Примітки

- Для отримання докладних відомостей про сумісність пристрою USB див. веб-сайт підтримки, зазначений на останній сторінці обкладинки.
- Відтворення наведених нижче файлів не підтримується.
 - MP3/WMA/AAC/FLAC:
 - файли, захищені авторськими правами
 - файли з DRM (керування цифровими правами)
 - багатоканальні аудіофайли
 - MP3/WMA/AAC:
 - файли з компресією без втрати даних
 - WAV:
 - багатоканальні аудіофайли

1 Підключіть пристрій USB до порту USB.

Розпочнеться відтворення.

Якщо пристрій уже підключено, натисніть HOME і торкніться [iPod/USB], щоб розпочати відтворення.

2 Відрегулюйте гучність на цьому апараті.

Призупинення відтворення

Натискайте SOURCE, доки не з'явиться [ВЫКЛ].

Видалення пристрою



Припиніть відтворення та видаліть пристрій.

Застереження для iPhone

У разі підключення iPhone через USB гучність телефонних викликів регулюється за допомогою iPhone, а не з пристрою. Під час телефонної розмови уникайте випадкового підвищення гучності на пристрої, оскільки це може призвести до раптової зміни гучності звуку після закінчення розмови.

Пошук і відтворення композицій

Повторне відтворення та відтворення у випадковому порядку

- 1 Під час відтворення торкайтеся піктограми  (повторити) або  (випадковий порядок), доки не з'явиться потрібний режим відтворення.

Для запуску відтворення у вибраному режимі може знадобитися деякий час.

Доступні режими відтворення різняться залежно від вибраного джерела звуку.



Примітка

Повторне відтворення та відтворення у випадковому порядку недоступні для диска VCD 2.0 з функцією PBC.

Пошук файлу на екрані зі списком

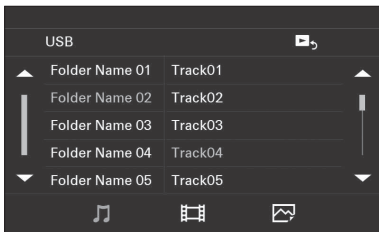
- 1 Під час відтворення диска або пристрою USB торкніться . Відобразиться екран зі списком для елемента, який наразі відтворюється.



Окрім цього, торкніться  (аудіо),  (відео) або  (фото), щоб елементи в списку відображалися за типом файлу.

- 2 Торкніться потрібного елемента. Розпочнеться відтворення.

Інші параметри відтворення

У результаті торкання  відображаються додаткові параметри. Доступні елементи відрізняються залежно від джерела.

Picture EQ

Налаштовує зображення так, щоб воно пасувало до рівня яскравості салону автомобіля: [Dynamic], [Standard], [Theater], [Sepia].
(Це налаштування можливе, лише якщо ввімкнено стоянкове гальмо й вибрано джерело iPod/USB, Диск або AUX.)

Формат

Налаштовує співвідношення сторін для екрана пристрою.
(Це налаштування можливе, лише якщо ввімкнено стоянкове гальмо й вибрано джерело iPod/USB, Диск або AUX.)

Normal

Відображає зображення зі співвідношенням сторін 4:3 (звичайне зображення).

Wide

Відображає зображення зі співвідношенням сторін 4:3, розтягнене вправо та вліво й обрізане зверху та знизу, щоб увійти на екрані.

Full

Відображає зображення зі співвідношенням сторін 16:9.

Zoom

Відображає зображення зі співвідношенням сторін 4:3, розтягнене вліво та вправо.

Уровень звука DVD

Регулює рівень аудіовиходу від -10 до +10 для диска DVD, записаного у форматі Dolby Digital, щоб вирівняти рівень гучності різних дисків.
(Функція доступна, тільки коли вибрано джерело Диск.)

Налаштування (Налаштування)

Основні операції налаштування

Налаштування елементів виконується за такими категоріями:

- ☰ Общє настройки (Загальні налаштування)
- 🔊 Звук настройки (Налаштування звуку)
- 📺 Экран настройки (Налаштування екрана)
- 👁️ Визуальн. Настройки (Візуальні налаштування)

- 1 Натисніть **HOME**, а потім торкніться [Настройки].
- 2 Торкніться однієї з піктограм категорії налаштування.
Налаштовані елементи відрізняються залежно від джерела та параметрів.
- 3 Торкніться **▲/▼**, щоб вибрати потрібний елемент.

Щоб повернутися до попереднього дисплея

Торкніться .

Щоб повернутися на екран відтворення

Торкніться .

☰ Общє настройки (Загальні налаштування)

Язика

Вибір мови інтерфейсу: [English], [Español], [Русский].

Формат времени

Змінення формату часу: [12-часовой], [24-часовой].

Clock Time

Встановлення годинника за даними RDS: [ВЫКЛ], [ВКЛ].

Настройка часов

Встановлення годинника вручну.
(Функція доступна, тільки коли для параметра [Clock Time] вибрано значення [ВЫКЛ].)

Звуковой сигнал

Активация звукового сигнала операції: [ВЫКЛ], [ВКЛ].

Диммер

Зменшення яскравості дисплея: [ВЫКЛ], [ВКЛ], [Auto].
(Функція [Auto] доступна, тільки коли підключено провід керування підсвічуванням і ввімкнено передні фари.)

Уровень диммера

Налаштування рівня яскравості, коли активовано диммер: від -5 до +5.

Калибр. панели

Налаштування калібрування сенсорного екрана, якщо положення торкання не збігається з відповідним елементом.

Выв. сист. цветн. ТВ

Змінення колірної системи відповідно до підключеного монітора (SECAM не підтримується): [NTSC], [PAL].
(Функція доступна, тільки коли не вибрано джерела.)

Вход камеры

Вибір зображення з камери заднього виду: [Обычный], [Обратно] (дзеркальне зображення), [ВЫКЛ].

Упр. на руле

Вибір режиму вводу для підключеного пульта дистанційного керування. Для уникнення несправностей перед використанням підберіть відповідний режим вводу для підключеного пульта дистанційного керування.

Пользовательский

Режим вводу для пульта дистанційного керування на кермовому колесі.
(Вибирається автоматично, коли завершено [Пользовательский].)

Предустановок

Режим вводу для проводового пульта дистанційного керування, за винятком пульта дистанційного керування на кермовому колесі.

Пользовательский

З'явиться панель кнопки кермового колеса.

- 1 Натисніть і утримуйте кнопку, яку потрібно призначити кермовому колесу.
Кнопка на панелі засвітиться (у режимі очікування).
- 2 Натисніть і утримуйте кнопку на кермовому колесі, для якої потрібно призначити функцію.
Кнопка на панелі змінить колір на синій (реєстрація завершено).
- 3 Щоб зареєструвати інші функції, повторіть кроки 1 і 2.
(Функція доступна, тільки коли для параметра [Упр. на руле] вибрано значення [Пользовательский].)

Примітки

- Під час здійснення налаштувань на пристрої буде доступне тільки керування кнопками. З метою безпеки припаркуйте свій автомобіль, а потім виконайте цю настройку.
- Якщо під час реєстрації станеться помилка, усю зареєстровану інформацію буде стерто. Повторіть процедуру реєстрації спочатку.
- Ця функція на деяких автомобілях недоступна. Для отримання докладних відомостей про сумісність автомобіля див. веб-сайт підтримки, зазначений на останній сторінці обкладинки.

Камера заднього виду

Налаштування довжини й/або положення ліній маркера на зображенні з камери заднього виду шляхом торкання [Ред.лін.].

♪ Звук налаштування (Налаштування звуку)

Mega Bass

Підсилення звучання басового звуку в синхронізації з рівнем гучності: [1], [2], [ВЫКЛ].

EQ5/Сабвуфер

Вибір кривої еквайзера й налаштування рівня сабвуфера.

EQ5

Вибір кривої еквайзера: [Electronica], [Soul], [Country], [R&B], [Pop], [Rock], [Hip-Hop], [Jazz], [Dance], [Польз.], [ВЫКЛ].

[Польз.] налаштовує криву еквайзера: від -8 до +8.

Сабвуфер

Регулювання рівня гучності сабвуфера: [ВЫКЛ] або від -10 до +10.

Баланс/Фейдер

Регулювання рівня балансу/фейдера.

Баланс:

Регулювання балансу гучності між лівим і правим динаміками: від Лев.15 до Прав.15.

Фейдер:

Регулювання балансу гучності між переднім і заднім динаміками: від Передний 15 до Задний 15.

Кроссовер

Налаштування граничної частоти та фази сабвуфера.

Фільтр високих частот

Вибір граничної частоти переднього/ заднього динаміка: [63Hz], [100Hz], [120Hz], [150Hz], [180Hz], [ВЫКЛ].

Фільтр низких частот

Вибір граничної частоти сабвуфера: [ВЫКЛ], [55Hz], [85Hz], [120Hz], [160Hz].

Фаза сабвуф.

Вибір фази сабвуфера: [Обычный], [Обратно].

👤 Екран налаштування (Налаштування екрана)

Демонстрація

Активіація демонстраційного режиму: [ВЫКЛ], [ВКЛ].

Обои

Змінення основного кольору фону шляхом торкання потрібного кольору.

🗨 Визуальн. Налаштування (Візуальні налаштування)

Доступні, тільки коли не вибрано джерела.

Язык меню DVD

Вибір мови за замовчуванням для меню дисків: [Английский язык], [Китайский язык], [Немецкий язык], [Французский язык], [Итальянский язык], [Испанский язык], [Португал.язык], [Голландский язык], [Датский язык], [Шведский язык], [Финский язык], [Норвежский язык], [Русский яз.], [Прочее].

Язык аудио DVD

Вибір мови за замовчуванням для звукової доріжки: [Английский язык], [Китайский язык], [Немецкий язык], [Французский язык], [Итальянский язык], [Испанский язык], [Португал.язык], [Голландский язык], [Датский язык], [Шведский язык], [Финский язык], [Норвежский язык], [Русский яз.], [Прочее].

Язык субтитров DVD

Вибір мови за замовчуванням для субтитрів на DVD: [Английский язык], [Китайский язык], [Немецкий язык], [Французский язык], [Итальянский язык], [Испанский язык], [Португал.язык], [Голландский язык], [Датский язык], [Шведский язык], [Финский язык], [Норвежский язык], [Русский яз.], [Прочее].

Тип монітора

Вибір співвідношення сторін відповідно до апарата й підключеного монітора. (Функція доступна, тільки коли джерело вимкнено і відображається годинник.)

16:9

Відображення широкоекранного зображення. Підходить для підключення до широкоекранного монітора або монітора з функцією широкоекранного режиму.

Letterbox

Відображення широкоекранного зображення зі смугами згори та знизу екрана. Підходить для підключення до монітора з екраном 4:3.

Pan Scan

Відображення широкоекранного зображення на весь екран і автоматичне вилучення частин, що не вмістилися.

Упр.воспр.Video CD

Активация функцій PBC під час відтворення VCD: [ВЫКЛ], [ВКЛ].

Додаткові відомості

Застережні заходи

- Дайте пристрою охолонути, якщо автомобіль припарковано під прямим сонячним промінням.
- Антена з електричним приводом висувається автоматично.

Конденсація вологи

Якщо в пристрої з'явилася волога, вийміть диск і почекайте з годину, поки пристрій не висохне; у протилежному випадку пристрій може не працювати належним чином.

Забезпечення високої якості звуку

Не розливайте рідини на пристрій і на диски.

Примітки щодо безпеки

- Дотримуйтеся місцевих правил, законів і нормативно-правових актів щодо дорожнього руху.
- Під час керування автомобілем
 - Не користуйтеся пристроєм і не переглядайте зображення на ньому, оскільки це може відволікти вашу увагу й призвести до аварії. Щоб користуватися пристроєм або переглядати зображення на ньому, зупиніть автомобіль у безпечному місці.
 - Не використовуйте функцію настроювання або будь-яку іншу функцію, що може відволікти увагу від дороги.
 - Під час руху заднім ходом завжди дивіться назад і уважно оглядайте середовище навколо себе задля своєї безпеки, навіть якщо підключено камеру заднього виду. Не покладайтеся лише на камеру заднього виду.
- Під час роботи з пристроєм
 - Не вставляйте руки, пальці або інші сторонні предмети в пристрій, оскільки це може призвести до вашого травмування або пошкодження пристрою.
 - Тримайте дрібні предмети в місцях, недоступних для дітей.
 - Обов'язково пристебніть ремені безпеки, щоб запобігти травмуванню у випадку раптового руху автомобіля.

Запобігання аварії

Зображення відображаються тільки після паркування автомобіля та ввімкнення стоянкового гальма.
Якщо автомобіль починає рух під час відтворення відео, відображається наведене нижче повідомлення й перегляд відео припиняється.

[Відео заблоковано для безпеки.]

Монітор, підключений до роз'єму REAR VIDEO OUT, залишається активним під час руху автомобіля.
Переглядати відео не можна, але можна слухати звук.

Не користуйтеся пристроєм і не дивіться на монітор під час водіння.

Примітки щодо LCD-панелі

- Уникайте потрапляння вологи та рідини на LCD-панель. Це може спричинити несправності.

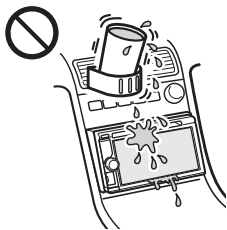

- Не натискайте на LCD-панель, оскільки це може призвести до викривлення зображення або до несправностей (наприклад, може знизитися чіткість зображення або пошкодитися LCD-панель).
- Торкайтеся LCD-панелі лише пальцями. Використання інших інструментів може пошкодити або зламати її.
- Чистьте LCD-панель за допомогою сухої м'якої тканини. Не використовуйте розчинники, зокрема бензин, розріджувачі, наявні в продажу очисні засоби й антистатичні аерозолі.
- Не використовуйте цей пристрій за межами температурного діапазону 0–40 °C.
- Якщо машину припарковано в занадто холодному або спекотному місці, зображення може бути нечітким. Але це не свідчить про пошкодження монітора, і зображення стане чітким, як тільки температура в автомобілі нормалізується.
- На моніторі може з'явитися кілька нерухомих блакитних, червоних або зелених точок. Вони називаються «яскравими плямами» та можуть з'являтися на будь-якому LCD-екрані. LCD-панелі виготовляються за допомогою

високоточних технологій, які гарантують функціонування більше ніж 99,99 % їх сегментів. Але незначний відсоток (приблизно 0,01 %) може не відтворюватися належним чином. Проте це не заважатиме перегляду.

Відтворені диски й типи файлів

Диски

DVD*	DVD VIDEO DVD-R/DVD-R DL/DVD-RW (у режимі відео) DVD+R/DVD+R DL/DVD+RW
VCD	Video CD (вер. 1.0/1.1/2.0)
CD	Audio CD CD-ROM/CD-R/CD-RW

* У цій інструкції з експлуатації термін «DVD» може використовуватися як загальне позначення дисків DVD VIDEO, DVD-R/DVD-RW та DVD+R/DVD+RW.

Типи файлів

Докладнішу інформацію щодо форматів стискання див. стор. 16.

Аудіо	MP3, WMA, AAC, FLAC, WAV
Відео	Xvid, MPEG-4
Фото	jpeg (.jpg)

Примітка

Щоб мати змогу відтворити файли цих типів, радимо зберігати їх на DVD-дисках або накопичувачах USB, які підтримуються цим пристроєм.

Примітки щодо дисків

- Тримайте диски подалі від прямого сонячного проміння або таких джерел високих температур, як труби з гарячим повітрям, а також не залишайте їх в автомобілях, припаркованих під прямим сонячним промінням.
- Перед відтворенням дисків очищуйте їх тканиною для чищення, рухаючись від центра до країв. Не використовуйте розчинники, зокрема бензин, розріджувачі чи наявні в продажу очисні засоби.



- Цей пристрій призначено для відтворення дисків, які відповідають стандарту Compact Disc (CD). Диски DualDisc і деякі музичні компакт-диски, зашифровані за допомогою технологій захисту авторських прав, не відповідають стандарту Compact Disc (CD), а тому можуть не відтворюватися цим пристроєм.
- Диски, які НЕ МОЖНА відтворювати в цьому пристрої:
 - диски з етикетками, наліпками або з прикріпленою липкою стрічкою та липким папером. Відтворення таких дисків може призвести до несправності пристрою або пошкодити диск;
 - диски нестандартних форм (наприклад, у формі серця, квадрата, зірки тощо). Намагання відтворити їх може пошкодити пристрій;
 - диски діаметром 8 см.

Примітки щодо операцій із відтворення дисків DVD та VCD

Деякі операції з відтворення дисків DVD та VCD можуть спеціально встановлюватися розробниками програмної продукції. Оскільки цей пристрій відтворює диски DVD та VCD відповідно до вмісту, передбаченого розробниками програмної продукції, деякі функції відтворення можуть бути недоступними. Також перегляньте інструкції, що надаються разом із дисками DVD та VCD.

Примітки щодо відтворення DATA CD, DATA DVD та USB

- Деякі диски DATA CD і DATA DVD (залежно від обладнання, що використовується для їх запису, або стану диска) можуть не відтворюватися на цьому пристрої.
- Для деяких дисків необхідна фіналізація (стор. 16).
- Пристрій сумісний із зазначеними нижче стандартами.
 - Для дисків DATA CD
 - формат ISO 9660 рівня 1 та 2, Joliet/Romeo у форматі розширення
 - Для дисків DATA DVD
 - формат UDF Bridge (поєднані UDF та ISO 9660)
- Максимальна кількість:
 - папок (альбомів): 256 (у тому числі коренева й порожні папки);
 - файлів (композицій/відеофайлів/фотографій) і папок на диску: 2000 (якщо ім'я файлу або папки містить багато символів, ця кількість може не досягати 2000);
 - відображуваних символів для назви папки або файлу: 32.
- Сумісні кодеки: MP3 (.mp3), WMA (.wma), JPEG (.jpg), Xvid (.avi) і MPEG-4 (.mp4).

- Файли DRM (керування цифровими правами) можуть не відтворюватися.

Примітки щодо фіналізації дисків

Нижче перераховано диски, які потребують фіналізації для відтворення на цьому пристрої.

- DVD-R/DVD-R DL (у режимі відео)
- DVD-RW у режимі відео
- DVD+R/DVD+R DL
- CD-R
- CD-RW

DVD+RW можна відтворювати без фіналізації. Диск фіналізується автоматично.

Докладнішу інформацію див. у посібнику, що входить до комплексу з диском.

Порядок відтворення аудіо- та відеофайлів

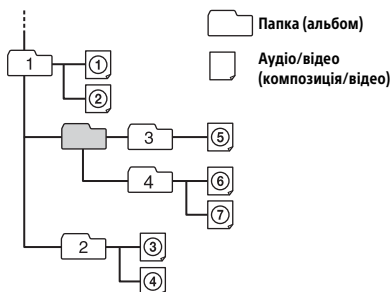

Файли WMA

Відтворюються файли WMA*1, які відповідають зазначеним нижче вимогам. Не гарантується відтворення всіх файлів WMA, які відповідають цим вимогам.

Кодек

- Формат мультимедійних файлів: ASF
- Розширення файлів: .wma
- Швидкість передавання даних: від 48 до 192 кбіт/с (підтримується змінна швидкість передавання (VBR))*2
- Частота дискретизації*3: 44,1 кГц

Файли MP3

Відтворюються файли MP3, які відповідають зазначеним нижче вимогам. Не гарантується відтворення всіх файлів MP3, які відповідають цим вимогам.

Кодек

- Формат мультимедійних файлів: MP3 (MPEG-1 Layer3)
- Розширення файлів: .mp3
- Швидкість передавання даних: від 48 до 192 кбіт/с (підтримується змінна швидкість передавання (VBR))*2
- Частота дискретизації*3: 32, 44,1, 48 кГц

Файли AAC

Відтворюються файли AAC, які відповідають зазначеним нижче вимогам. Не гарантується відтворення всіх файлів AAC, які відповідають цим вимогам.

Кодек

- Формат мультимедійних файлів: AAC-LC, що підтримує ADTS/RAW/ADIF
- Розширення файлів: .m4a
- Швидкість передавання даних: від 40 до 320 кбіт/с (підтримується змінна (VBR) або постійна (CBR) швидкість передавання)*2
- Частота дискретизації*3: від 8 до 48 кГц
- Розрядність дискретизації (рівень квантування): 16 біт
- Канал: моно, стерео

Файли FLAC

Відтворюються файли FLAC, які відповідають зазначеним нижче вимогам. Не гарантується відтворення всіх файлів FLAC, які відповідають цим вимогам.

Кодек

- Розширення файлів: .flac
- Частота дискретизації*3*4: від 8 до 96 кГц
- Розрядність дискретизації (рівень квантування)*4: 8, 12, 16, 20, 24 біт
- Канал: моно, стерео (за винятком файлу 5.1 ch)

Файли WAV

Відтворюються файли WAV, які відповідають зазначеним нижче вимогам. Не гарантується відтворення всіх файлів WAV, які відповідають цим вимогам.

Кодек

- Розширення файлів: .wav
- Швидкість передавання даних: від 16 до 1536 Мбіт/с (підтримується змінна (VBR) або постійна (CBR) швидкість передавання)*2
- Частота дискретизації*3: від 8 до 48 кГц
- Розрядність дискретизації (рівень квантування): 16, 24 біт
- Канал: моно, стерео

Файли Xvid

Відтворюються файли Xvid, які відповідають зазначеним нижче вимогам. Не гарантується відтворення всіх файлів Xvid, які відповідають цим вимогам.

Кодек

- Формат мультимедійних файлів: Xvid
- Розширення файлів: .avi
- Відеокодек: додатковий простий профіль MPEG-4
- Аудіокодек: MP3 (MPEG-1 Layer3)
- Швидкість передавання даних: 8 Мбіт/с
- Частота кадрів: до 30 кадрів/с (30p/60i)
- Роздільна здатність: до 720 × 576*5

Файли MPEG-4

Відтворюються файли MPEG-4, які відповідають зазначеним нижче вимогам. Не гарантується відтворення всіх файлів MPEG-4, які відповідають цим вимогам.

Кодек

- Формат мультимедійних файлів: MP4
- Розширення файлів: .mp4
- Відеокодек: простий профіль MPEG-4
- Аудіокодек: AAC
- Швидкість передавання даних: 4 Мбіт/с
- Частота кадрів: до 30 кадрів/с (30p/60i)
- Роздільна здатність: до 720 × 576*5

Файли JPEG

Відтворюються файли JPEG*6, які відповідають зазначеним нижче вимогам. Не гарантується відтворення всіх файлів JPEG, які відповідають цим вимогам.

Кодек

- Формат мультимедійних файлів: сумісний із форматом DCF 2.0/Exif 2.21
- Розширення файлів: .jpg
- Профіль: базовий
- Кількість пікселів: до 6048 × 4032 пікселі (24 млн пікселів)

*1 Неможливо відтворювати захищені авторським правом файли WMA.

*2 Залежно від частоти дискретизації може застосовуватися нетипова або негарантована швидкість передавання даних.

*3 Частота дискретизації може не відповідати всім шифраторам.

*4 Аудіовміст із високою роздільною здатністю перетворюється з пониженням частоти під час відтворення.

*5 Ці числа вказують на максимальну роздільну здатність відтворюваного відео, а не на роздільну здатність екрана програвача. Роздільна здатність екрана становить 800 × 480.

*6 Деякі фотографії не відтворюються залежно від формату.

Відомості про iPod

- Можна підключати наведені нижче моделі iPod. Перед використанням пристроїв iPod слід оновити їх програмне забезпечення.

Сумісні моделі iPhone/iPod

Сумісні моделі	USB
iPhone 6 Plus	○
iPhone 6	○
iPhone 5s	○
iPhone 5c	○
iPhone 5	○
iPhone 4s	○
iPhone 4	○
iPhone 3GS	○
iPod touch (5 покоління)	○
iPod touch (4 покоління)	○
iPod touch (3 покоління)	○
iPod classic	○
iPod nano (7 покоління)	○
iPod nano (6 покоління)	○
iPod nano (5 покоління)	○

- Напис «Made for iPod» (Виготовлено для iPod) чи «Made for iPhone» (Виготовлено для iPhone) означає, що електронний аксесуар був розроблений спеціально для підключення до iPod чи iPhone відповідно, і його розробник засвідчує відповідність технічним стандартам Apple. Компанія Apple не несе відповідальності за роботу цього пристрою або його відповідність стандартам безпеки та регулятивним нормам. Зверніть увагу, що використання цього аксесуара з iPod або iPhone може вплинути на якість безпроводового зв'язку.

У разі виникнення питань або проблем із пристроєм, не описаних у цих інструкціях з експлуатації, зверніться до найближчого дилера Sony.

Технічні характеристики

Монітор

Тип дисплея: широкий кольоровий LCD-монітор
Розміри: 6,2 дюйма
Система: активна матриця TFT
Кількість пікселів:
1152000 пікселів (800 × 3 (RGB) × 480)
Колірна система:
PAL/NTSC/SECAM/PAL-M автоматичний вибір

Тюнер

FM

Діапазон настроювання: 87,5–108,0 МГц
Гніздо антени:
З'єднувач для зовнішньої антени
Проміжна частота: 150 кГц
Використовувана чутливість: 10 дБф
Вибірковість: 70 дБ при 400 кГц
Відношення сигнал/шум: 70 дБ (моно)
Розділення на 1 кГц: 30 дБ
Частотна характеристика: 20–15000 Гц

AM

Діапазон настроювання: 531–1602 кГц
Гніздо антени:
З'єднувач для зовнішньої антени
Проміжна частота:
9267 кГц або 9258 кГц/4,5 кГц
Чутливість: 44 мкВ

Програвач DVD/CD

Відношення сигнал/шум: 80 дБ
Частотна характеристика: 20–20000 Гц
Коефіцієнт детонації: поза вимірюваними межами
Коефіцієнт гармонійного спотворення: 0,05 %
Код регіону: зазначено знизу пристрою

Програвач USB

Інтерфейс: USB (повношвидкісний)
Максимальна сила струму: 1 А

Підсилювач потужності

Виходи: виходи динаміків
Повний опір динаміків: 4–8 Ом
Максимальна вихідна потужність:
55 Вт × 4 (за 4 Ом)

Загальні відомості

Виходи:
Термінал відеовиходу (задній)
Термінали аудіовиходу (передній, задній, сабвуфер)
Антенна з електричним приводом/термінал керування підсилювачем потужності (REM OUT)

Входи:

Термінал керування підсвіченням
Вхідний термінал керування кермовим колесом
Вхідний термінал антени
Вхідний термінал керування стоянковим гальмом
Термінал зворотного входу
Вхідний термінал камери
Термінал аудіовходу AUX (передній)
Термінал аудіо- й відеовходу AUX (задній)
Порт USB

Вимоги до живлення: автомобільний акумулятор постійного струму напругою 12 В (із заземленням негативного контакту)

Номинальне споживання струму: 10 А
Розміри: прибл. 178 мм × 101,5 мм × 176 мм (ш/в/г)

Монтажні розміри:
прибл. 170 мм × 100 мм × 162 мм (ш/в/г)

Маса: 1,6 кг

Комплект постачання:

Основний пристрій (1)
Частини для встановлення та підключення (1 комплект)

Додаткові аксесуари/обладнання:

Кронштейн для кріплення: GMD-D100
Кабель для пульта дистанційного керування на кермовому колесі: RC-SR1

Ваш дилер може не мати в асортименті всього переліченого вище приладдя. Зверніться до дилера для отримання докладнішої інформації.

Конструкцію та технічні характеристики може бути змінено без повідомлення.

Код регіону

Система кодів регіону застосовується для захисту авторських прав на програмне забезпечення.

Код регіону вказується низу пристрою; на пристрої можна відтворювати лише диски DVD з відповідним кодом регіону.

Також можна відтворювати диски DVD з позначкою 

Якщо спробувати відтворити будь-який інший DVD, на екрані монітора з'явиться повідомлення [Воспроизв. запрещено кодом региона.] (Відтворення заборонено кодом регіону). Навіть якщо на диску DVD взагалі не позначено код регіону, його відтворення все одно буде заборонено у зв'язку з регіональними обмеженнями.

Авторські права

Ліцензія на патенти для використання у США та інших країнах отримана від компанії Dolby Laboratories.

Технологія кодування звуку MPEG Layer-3 та патенти ліцензовані компаніями Fraunhofer IIS та Thomson.



Виготовлено за ліцензією компанії Dolby Laboratories. Dolby та емблема з двома літерами «D» є торговельними марками компанії Dolby Laboratories.

Windows Media є зареєстрованою торговельною маркою або торговельною маркою Microsoft Corporation у Сполучених Штатах Америки та/або в інших країнах.

Даний виріб захищений певними правами інтелектуальної власності корпорації Microsoft Corporation. Використання або поширення такої технології, окрім як у даному пристрої, заборонене без ліцензії корпорації Microsoft або уповноваженого представництва корпорації Microsoft.

«DVD VIDEO», «DVD-R», «DVD-RW», «DVD+R» і «DVD+RW» є торговельними марками.

iPhone, iPod, iPod classic, iPod nano та iPod touch є торговельними марками Apple Inc., зареєстрованими у США та інших країнах.

ЦЕЙ ВИРІБ ЛІЦЕНЗОВАНО ЛІЦЕНЗІЙНИМ ПАКЕТОМ ВІЗУАЛЬНИХ ПАТЕНТІВ MPEG-4, ЯКИЙ ПЕРЕДБАЧАЄ ОСОБИСТЕ ТА НЕКОМЕРЦІЙНЕ ВИКОРИСТАННЯ КОРИСТУВАЧЕМ ДЛЯ ДЕКОДУВАННЯ ВІДЕО ВІДПОВІДНО ДО ВІЗУАЛЬНОГО СТАНДАРТУ MPEG-4, ЯКЕ ЗДІЙСНУВАЛОСЯ КОРИСТУВАЧЕМ У МЕЖАХ ОСОБИСТОЇ АБО НЕКОМЕРЦІЙНОЇ ДІЯЛЬНОСТІ, І/АБО БУЛО ОТРИМАНО ВІД ПОСТАЧАЛЬНИКА ВІДЕО, ЛІЦЕНЗОВАНОГО КОМПАНІЄЮ MPEG LA ДЛЯ НАДАННЯ ВІДЕО У ФОРМАТІ MPEG-4. ЖОДНА ІНША ЛІЦЕНЗІЯ ДЛЯ ЖОДНОГО ІНШОГО ВИКОРИСТАННЯ НЕ НАДАЄТЬСЯ. ДОКЛАДНІШУ ІНФОРМАЦІЮ, У ТОМУ ЧИСЛІ ІНФОРМАЦІЮ, ЩО СТОСУЄТЬСЯ РЕКЛАМНОГО, ВНУТРІШНЬОГО ТА КОМЕРЦІЙНОГО ВИКОРИСТАННЯ Й ЛІЦЕНЗУВАННЯ, МОЖНА ОТРИМАТИ ВІД КОМПАНІЇ MPEG LA, LLC. ВІДВІДАЙТЕ [HTTP://WWW.MPEGLA.COM](http://www.mpegla.com)

Android є торговельною маркою компанії Google Inc. Використання цієї торговельної марки регулюється дозволами Google.

libFLAC

Авторське право (C) 2000–2009 Josh Coalson

Авторське право (C) 2011–2013 Xiph.Org
Foundation

Розповсюдження та використання у вихідній та двійковій формах, зі змінами або без них, дозволяється лише за умови дотримання наведених нижче вимог.

- У разі розповсюдження вихідного коду мають залишатися в силі зазначені вище повідомлення про авторські права, цей список умов і подальша відмова від відповідальності.
- У разі розповсюдження у двійковій формі мають бути вказані зазначені вище авторські права, цей список умов і подальше застереження про обмеження відповідальності в документації та/або інших матеріалах, що додаються до продукту.
- Ані назва організації Xiph.org Foundation, ані імена її співробітників не можуть бути використані для підтримки або сприяння продажу продуктів, розроблених із використанням цього програмного забезпечення, без попереднього письмового дозволу.

ЦЕ ПРОГРАМНЕ ЗАБЕЗПЕЧЕННЯ НАДАЄТЬСЯ ВЛАСНИКАМИ АВТОРСЬКИХ ПРАВ І ВИКОНАВЦЯМИ ЗА ПРИНЦИПОМ «ЯК Є», І БУДЬ-ЯКІ ПРЯМО ВИРАЖЕНІ ТА ДОМИСЛЮВАНІ ГАРАНТІЇ, У ТОМУ ЧИСЛІ ДОМИСЛЮВАНІ ГАРАНТІЇ ТОВАРНОГО СТАНУ ТА ПРИДАТНОСТІ ДЛЯ ВИКОРИСТАННЯ ЗА ПРИЗНАЧЕННЯМ, ВІДХИЛЯЮТЬСЯ. ОРГАНІЗАЦІЯ XIPH.ORG FOUNDATION АБО ЇЇ СПІВРОБІТНИКИ ЗА ЖОДНИХ ОБСТАВИН НЕ НЕСУТЬ ВІДПОВІДАЛЬНОСТІ ЗА БУДЬ-ЯКІ ПРЯМІ, НЕПРЯМІ, ВИПАДКОВІ, ОСОБЛИВІ, ШТРАФНІ АБО ПЕРЕДБАЧУВАНІ НЕПРЯМІ ЗБИТКИ (В ТОМУ ЧИСЛІ ЗА ПОСТАЧАННЯ ТОВАРІВ-ЗАМІННИКІВ АБО ПОСЛУГ, НЕМОЖЛИВІСТЬ ВИКОРИСТАННЯ, ВТРАТУ ДАНИХ АБО ПРИБУТКІВ ЧИ ПРИПИНЕННЯ ДІЯЛЬНОСТІ ПІДПРИЄМСТВА), ЩО СПРИЧИНЕНІ НЕЗАЛЕЖНО ВІД ПРИЧИНИ ТА ВИДУ ВІДПОВІДАЛЬНОСТІ — ЗА ДОГОВІРНИМИ, БЕЗУМОВНИМИ ЗОБОВ'ЯЗАННЯМИ АБО ВНАСЛІДОК ПРАВОПОРУШЕНЬ (У ТОМУ ЧИСЛІ ЧЕРЕЗ НЕДБАЛИСТЬ ЧИ ІНШІ ОБСТАВИНИ), ЯКІ ВИНИКАЮТЬ ВНАСЛІДОК ВИКОРИСТАННЯ ЦЬОГО ПРОГРАМНОГО ЗАБЕЗПЕЧЕННЯ, НАВІТЬ ЯКЩО ПРО МОЖЛИВІСТЬ ТАКИХ ЗБИТКІВ БУЛО ПОПЕРЕДЖЕНО.

Цей продукт використовує дані про шрифти, які ліцензовано компанією Sony і які є власністю компанії Monotype Imaging Inc. Ці дані про шрифти дозволяється використовувати виключно в рамках цього продукту.

Усі інші торгові марки є власністю відповідних власників.

Пошук і усунення несправностей

Наведений нижче контрольний список допоможе вам вирішити проблеми, які можуть виникнути у пристрої. Перш ніж переглянути наведений нижче контрольний список, перевірте підключення та робочі процедури. Докладніше про використання запобіжника та зняття пристрою з панелі приладів див. «Підключення/встановлення» (стор. 25). Якщо несправність не вдається усунути, відвідайте веб-сайт служби підтримки, зазначений на останній сторінці обкладинки.

Загальні відомості

Живлення не подається на пристрій.

- Перевірте запобіжник.
- Неправильне підключення.
 - Підключіть жовтий і червоний шнури живлення.

Звуковий сигнал відсутній.

- Підключено додатковий підсилювач потужності, а вбудований підсилювач не використовується.

Вміст пам'яті стерто.

- Шнур живлення або елемент живлення відключено або не підключено належним чином.

Збережені в пам'яті радіостанції та показник правильного часу стерті.

Перегорів запобіжник.

У пристрої виникає шум під час зміни положення замка запалювання.

- Шнури неправильно підключені до додаткового гнізда живлення автомобіля.

Індикація на моніторі зникла або не відображається.

- Димер встановлено в положення [ВКЛ] (стор. 12).
- Дисплей вимикається, якщо натиснути й тримати кнопку HOME.
 - Натисніть кнопку HOME на пристрої та утримуйте її, доки дисплей не ввімкнеться.
- Активовано функцію вимкнення монітора (стор. 4).
 - Торкніться дисплея в будь-якому місці, щоб знову його ввімкнути.

Дисплей не реагує на дотик належним чином.

- Торкайтеся тільки однієї ділянки дисплея за один раз. Якщо торкнутися одразу дві або більше ділянок, дисплей не працюватиме правильно.
- Відкалібруйте сенсорну панель дисплея (стор. 12).
- Торкайтеся чутливої до дотику панелі чітко.
- Використання заднього монітора неможливе. Піктограми, що відображаються на задньому моніторі, недоступні.

Не вдається вибрати елементи меню.

- Недоступні елементи меню виділено сірим кольором.

Радіоприйом

Не приймаються сигнали радіостанцій.

Звук супроводжується шумом.

- Неправильне підключення.
 - Підключіть дріт REM OUT (з синіми та білими смугами) або додатковий шнур живлення (червоний) до шнура живлення антенного підсилювача автомобіля (тільки якщо автомобіль обладнано вбудованою в задню або бокове скло радіоантенною).
 - Перевірте підключення автомобільної антени.
 - Якщо антена з електричним приводом не висувається, перевірте підключення проводу керування антеною з електроприводом.

Не вдається знайти запрограмовані станції.

- Трансльований сигнал надто слабкий.

RDS

PTY відображається як [PTY не знайдено.].

- Поточна станція не є RDS-станцією.
- Не отримано даних RDS.
- Станція не вказує тип передачі.

Після кількох секунд прослуховування запускається функція Seek.

- Станція не є TR-станцією або транслює слабкий сигнал.
 - Вимкніть TA (стор. 8).

Немає повідомлень про ситуацію на дорогах.

- Увімкніть TA (стор. 8).
- Станція не транслює повідомлення про поточну ситуацію на дорогах, незважаючи на те, що є TR-станцією.
 - Налаштуйте іншу станцію.

Зображення

Немає зображення/присутній шум зображення.

- Підключення здійснено неправильно.
- Перевірте підключення між цим пристроєм та іншим обладнанням і налаштуйте вхідний селектор обладнання на відповідне джерело цього пристрою.
- Диск пошкоджено або забруднено.
- Неправильне встановлення.
 - Установіть пристрій на стабільній частині автомобіля під кутом не більше 45°.
- Паркувальний шнур (світло-зелений) не приєднано до кабелю перемикачання стоянкового гальма, або стоянкове гальмо не ввімкнено.

Зображення не вміщається на екрані.

- Установлено фіксоване співвідношення сторін для джерела відтворення.

Немає зображення/присутній шум зображення на задньому моніторі.

- Вибрано джерело або режим, який не підключено. Якщо немає вхідних даних, то, відповідно, немає й зображення на задньому моніторі.
- Параметри колірної системи встановлено неправильно.
 - Налаштуйте колірну систему [PAL] або [NTSC] відповідно до підключеного монітора (стор. 12).
- Зображення з камери заднього виду відображається на цьому пристрої.
 - На задньому моніторі не буде зображення, якщо зображення з камери заднього виду відображається на цьому пристрої.

Звук

Звук відсутній/переривається/тріщить.

- Підключення здійснено неправильно.
- Перевірте підключення між цим пристроєм і підключеним обладнанням та налаштуйте вхідний селектор обладнання на відповідне джерело цього пристрою.
- Диск пошкоджено або забруднено.
- Неправильне встановлення.
 - Установіть пристрій на стабільній частині автомобіля під кутом не більше 45°.
- Значення частоти дискретизації файлу MP3 відрізняється від 32, 44,1 і 48 кГц.
- Значення частоти дискретизації файлу WMA відрізняється від 44,1 кГц.
- Значення швидкості передавання даних для файлу MP3 перебуває за межами діапазону 48–192 кбіт/с.
- Значення швидкості передавання даних для файлу WMA перебуває за межами діапазону 48–192 кбіт/с.

- На пристрої ввімкнено режим призупинення/перемотування назад/прискореного перемотування вперед.
- Параметри для виходів встановлено неправильно.
- Рівень вихідного звуку DVD занижений (стор. 11).
- Рівень гучності занижений.
- Активовано функцію АТТ.
- Формат не підтримується.
 - Перевірте, чи підтримується формат цим пристроєм (стор. 16).

Звук супроводжується шумом.

- Шнури й кабелі мають бути віддалені один від одного.

Операції з диском

Не відтворюється диск.

- Диск пошкоджено або забруднено.
- Диск не придатний для відтворення.
- DVD не відтворюється через невідповідний код регіону.
- Диск не фіналізовано (стор. 16).
- Формат диска й версія файлу несумісні з цим пристроєм (стор. 15).
- Натисніть , щоб вийняти диск.

Файли форматів MP3/WMA/Xvid/MPEG-4 не відтворюються.

- Запис зроблено у форматі, що не відповідає формату ISO 9660 рівня 1 або 2, розширеному формату Joliet або Romeo (DATA CD) чи формату UDF Bridge (DATA DVD) (стор. 16).
- Неправильне розширення файлу (стор. 16).
- Файли збережено не у форматі MP3/WMA/Xvid/MPEG-4.
- Якщо на диску містяться файли кількох типів, відтворюватимуться тільки файли вибраного типу.
 - Виберіть відповідний тип файлу зі списку (стор. 15).

Файли MP3/WMA/Xvid/MPEG-4 потребують більше часу для початку відтворення, ніж інші.

- Наведені нижче диски потребують більше часу для початку відтворення:
 - диск, записаний зі складною структурою дерева файлів;
 - диск, на який можна додавати файли даних.

Не вдається виконати певні функції.

- Залежно від диска деякі операції можуть не виконуватися, зокрема припинення відтворення, пошук, повтор або відтворення у випадковому порядку. Докладнішу інформацію див. у посібнику, що входить до комплекту з диском.

Не вдається змінити мову звукових доріжок/субтитрів або кут нахилу екрана.

- Замість кнопки прямого вибору на пульті дистанційного керування використовується меню DVD (стор. 9).
- Багатомовні композиції, багатомовні субтитри або параметри кутів нахилу екрана не записані на цьому DVD.
- На цьому DVD заборонено вносити зміни.

Кнопки операцій не функціонують.

- Натисніть кнопку скидання (стор. 6).

Диск не виймається.

Диск не вставляється.

- Натисніть і утримуйте кнопку виймання диска.

Відтворення USB

Не вдається відтворювати елементи через концентратор USB.

- Підключіть пристрої iPod/USB до апарата без концентратора USB.

Не вдається відтворити елементи.

- Підключіть пристрій USB ще раз.

Для початку відтворення з пристрою USB потрібно більше часу.

- Пристрій USB містить великі файли або файли зі складною структурою дерева.

Переривчастість звуку.

- Звук може перериватися, якщо швидкість передавання даних перевищує 320 Кбіт/с.

Не відтворюється аудіофайл.

- Пристрій USB, відформатований за допомогою файлових систем, відмінних від FAT16, FAT32 або exFAT, не підтримується.*

* Цей апарат підтримує системи FAT16, FAT32 та exFAT, проте деякі пристрої USB можуть бути несумісними з цими системами. Щоб отримати докладнішу інформацію, перегляньте інструкції з експлуатації пристрою USB або зв'яжіться з виробником.

Індикація помилок/повідомлення про помилки

Концентратори не поддерживаются.

- Концентратори USB не підтримуються цим пристроєм.

Нет воспроизводимых данных.

- Диск не містить даних для відтворення.
- iPod не містить даних для відтворення.
 - Завантажте файли або дані з музикою на пристрій iPod.
- Пристрій USB не містить даних для відтворення.
 - Завантажте файли або дані з музикою на пристрій USB.

Контент нельзя воспроизвести.

- Неможливо відтворити вибраний уміст.
 - Цей вміст буде пропущено, і почнеться відтворення наступного.

Перегрузка USB по току

- Пристрій USB переповнений.
 - Від'єднайте пристрій USB, а потім змініть джерело, натиснувши кнопку SOURCE.
 - Указує, що пристрій USB несправний або підключено пристрій, який не підтримується.

USB-устройство не поддерживается

- Для отримання докладних відомостей про сумісність пристроєм USB див. веб-сайт підтримки, зазначений на останній сторінці обкладинки.

Устройство не отвечает

- Апарату не вдається розпізнати підключений пристрій USB.
 - Підключіть пристрій USB ще раз.
 - Перевірте, чи пристрій USB підтримується апаратом.

- Пристрій не може відобразити цей символ.

Щодо операцій із диском

Ошибка диска

- Пристрою не вдається прочитати дані у зв'язку з проблемою.
- Дані пошкоджено або зіпсовано.
- Диск зіпсовано.
- Диск несумісний із цим пристроєм.
- Диск не фіналізовано.
- Диск забруднений або вставлений нижньою стороною догори.
 - Почистьте диск або вставте його правильно.
- Вставлено порожній диск.
- Диск не може відтворюватися через проблему.
 - Вставте інший диск.
- Диск несумісний із цим пристроєм.
 - Вставте сумісний диск.
- Натисніть , щоб виняти диск.

Воспроизв.запрещено кодом региона.

- Код регіону на диску DVD відрізняється від коду регіону на цьому пристрою.

Звук в формате DTS не слышно.

- Диски формату DTS не підтримуються. Якщо вибрано формат DTS, звук не виводиться.
 - Диски формату DTS не відтворюються на цьому пристрої. Використовуйте сумісний формат дисків (стор. 15).

Щодо роботи пульта дистанційного керування на кермовому колесі

Пожалуйста, повторите

- Під час реєстрації сталася помилка, і всю зареєстровану інформацію було стерто.
 - Повторіть процедуру реєстрації спочатку.

Якщо наведені поради не допомагають вирішити проблему, проконсультуйтеся з найближчим дилером Sony.

Якщо пристрій здається в ремонт через проблему з відтворенням диска, захопіть із собою диск, під час відтворення якого виникла проблема.

Список мовних кодів

Список мовних кодів

Написання мов відповідає стандарту ISO 639: 1988 (E/F).

Код	Мова	Код	Мова	Код	Мова	Код	Мова
1027	Afar	1183	Irish	1347	Maori	1507	Samoaan
1028	Abkhazian	1186	Scots Gaelic	1349	Macedonian	1508	Shona
1032	Afrikaans	1194	Galician	1350	Malayalam	1509	Somali
1039	Amharic	1196	Guarani	1352	Mongolian	1511	Albanian
1044	Arabic	1203	Gujarati	1353	Moldavian	1512	Serbian
1045	Assamese	1209	Hausa	1356	Marathi	1513	Siswati
1051	Аумара	1217	Hindi	1357	Malay	1514	Sesotho
1052	Azerbaijani	1226	Croatian	1358	Maltese	1515	Sundanese
1053	Bashkir	1229	Hungarian	1363	Burmese	1516	Swedish
1057	Byelorussian	1233	Armenian	1365	Nauru	1517	Swahili
1059	Bulgarian	1235	Interlingua	1369	Nepali	1521	Tamil
1060	Bihari	1239	Interlingue	1376	Dutch	1525	Telugu
1061	Bislama	1245	Inupiak	1379	Norwegian	1527	Tajik
1066	Bengali; Bangla	1248 1253	Indonesian Icelandic	1393 1403	Occitan (Afan)Oromo	1528 1529	Thai Tigrinya
1067	Tibetan	1254	Italian	1408	Oriya	1531	Turkmen
1070	Breton	1257	Hebrew	1417	Punjabi	1532	Tagalog
1079	Catalan	1261	Japanese	1428	Polish	1534	Setswana
1093	Corsican	1269	Yiddish	1435	Pashto;	1535	Tonga
1097	Czech	1283	Javanese		Pushto	1538	Turkish
1103	Welsh	1287	Georgian	1436	Portuguese	1539	Tsonga
1105	Danish	1297	Kazakh	1463	Quechua	1540	Tatar
1109	German	1298	Greenlandic	1481	Rhaeto-	1543	Twi
1130	Bhutani	1299	Cambodian		Romance	1557	Ukrainian
1142	Greek	1300	Kannada	1482	Kirundi	1564	Urdu
1144	English	1301	Korean	1483	Romanian	1572	Uzbek
1145	Esperanto	1305	Kashmiri	1489	Russian	1581	Vietnamese
1149	Spanish	1307	Kurdish	1491	Kinyarwanda	1587	Volapük
1150	Estonian	1311	Kirghiz	1495	Sanskrit	1613	Wolof
1151	Basque	1313	Latin	1498	Sindhi	1632	Xhosa
1157	Persian	1326	Lingala	1501	Sangho	1665	Yoruba
1165	Finnish	1327	Laothian	1502	Serbo-	1684	Chinese
1166	Fiji	1332	Lithuanian		Croatian	1697	Zulu
1171	Faroese	1334	Latvian;	1503	Singhalese		
1174	French		Lettish	1505	Slovak		
1181	Frisian	1345	Malagasy	1506	Slovenian	1703	Не вказана

Підключення/встановлення

Увага!

- Під'єднайте всі заземлені кабелі до спільної точки заземлення.
- Запобігайте попаданню проводки під гвинти або між рухомих деталей (наприклад, між напрямними сидіннями).
- Перед створенням підключень вимкніть запалювання автомобіля, щоб запобігти короткому замиканню.
- Підключіть **жовтий і червоний** шнури живлення лише після підключення всіх інших шнурів.
- Для забезпечення безпеки обов'язково ізолюйте всі вільні невід'язані кабелі електроізолювальною стрічкою.

Застережні заходи

- Уважно виберіть місце для встановлення, щоб пристрій не перешкодив нормальному керуванню автомобілем.
- Уникайте встановлення пристрою в місцях, що піддаються впливу пилу, бруду, надмірної вібрації або високої температури, наприклад у місцях, на які падає пряме сонячне проміння, або біля вентиляційних отворів обігрівача.
- Для безпечного та надійного встановлення використовуйте монтажне обладнання тільки з комплекту постачання.

Примітка щодо кабелю живлення (жовтий)

За підключення пристрою разом з іншими стереокомпонентами сила струму в контурі автомобіля має бути вищою за суму значень сили струму, указаних на плавких запобіжниках кожного компонента.

Регулювання кута встановлення

Відрегулюйте кут встановлення так, щоб він був не більший за 45°.

Список частин для встановлення

①

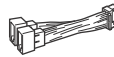

②

5 шт. довж. до 8 мм



6 шт.

③

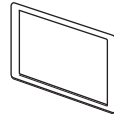

④



- Цей список частин не охоплює повний комплект постачання.

Підключення

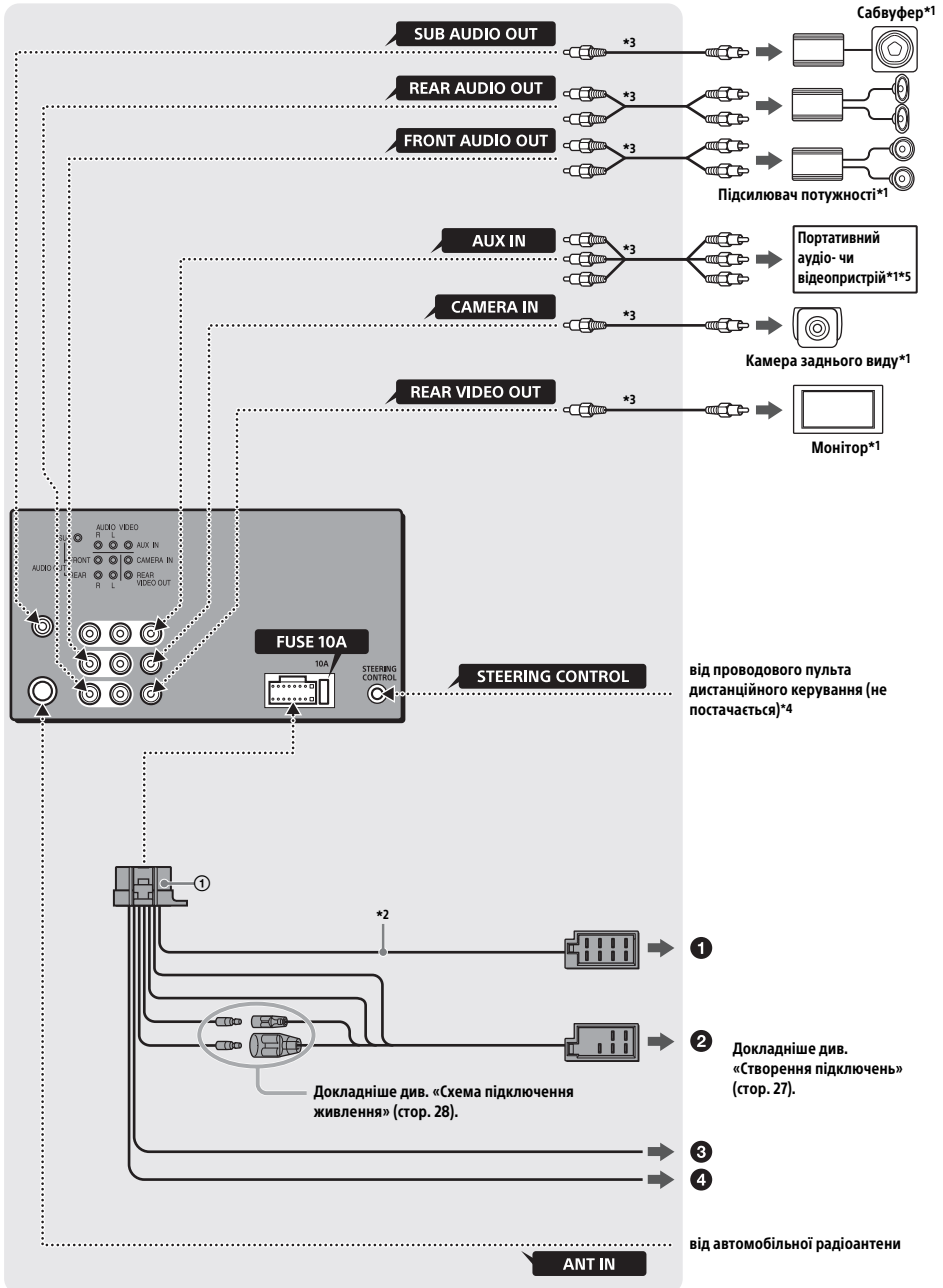

- *1 Не постачається.
- *2 Повний опір динаміків: 4–8 Ом × 4.
- *3 Шнур RCA з контактними штирками (не постачається).
- *4 Залежно від типу автомобіля, можливо, знадобиться використати адаптер для проводового пульта дистанційного керування (не постачається).
Докладніше про використання проводового пульта дистанційного керування див. «Використання проводового пульта дистанційного керування» (стор. 28).
- *5 Наприклад, портативний цифровий плеєр, гральна консоль тощо.

Створення підключень

Якщо антена з електроприводом не має релевної стійки, підключення цього пристрою за допомогою кабелю живлення з комплекту ① може пошкодити антену.

① До роз'єму динаміка автомобіля

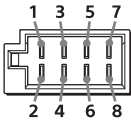

1		⊕	Фіолетовий
2	Задній динамік (правий)	⊖	Фіолетовий/з чорними смужками
3		⊕	Сірий
4	Передній динамік (правий)	⊖	Сірий/з чорними смужками
5		⊕	Білий
6	Передній динамік (лівий)	⊖	Білий/з чорними смужками
7		⊕	Зелений
8	Задній динамік (лівий)	⊖	Зелений/з чорними смужками

② До гнізда живлення автомобіля

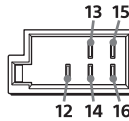

12	Неперервне постачання живлення	Жовтий
13	Антена з електричним приводом/керування підсилювачем потужності (REM OUT)	Синій/з білими смужками
14	Імпульсне постачання живлення для системи підсвічування	Оранжевий/з білими смужками
15	Імпульсне постачання живлення	Червоний
16	Заземлення	Чорний

③ До кабелю перемикачів стоянкового гальма

Положення кабелю перемикачів стоянкового гальма під час установки залежить від типу автомобіля. Обов'язково приєднайте шнур стоянкового гальма (світло-зелений) кабелю живлення ① до кабелю перемикачів стоянкового гальма.

Кабель перемикачів стоянкового гальма

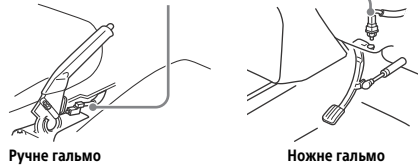

④ До роз'єму живлення напругою понад 12 В від шнура задньої фари автомобіля (лише коли підключається камера заднього виду)

Підключення запам'ятовувальної системи

Якщо підключено жовтий кабель електроживлення, живлення завжди постачатиметься до запам'ятовувальної схеми навіть за вимкненого запалювання.

Підключення динаміків

- Перед підключенням динаміків вимкніть пристрій.
- Щоб уникнути пошкоджень, використовуйте динаміки з повним опором 4–8 Ом і відповідною гранично допустимою потужністю.

Підключення монітора

Установлюючи монітор для заднього сидіння, заземліть кабель перемикання стоянкового гальма.

Схема підключення живлення

Перевірте роз'єм підключення допоміжного живлення автомобіля та правильно розподіліть з'єднання кабелів (залежно від типу автомобіля).

Допоміжний роз'єм живлення

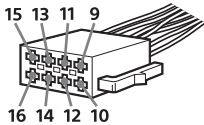

Загальна схема підключення

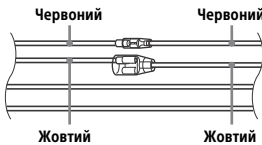

12	Неперервне постачання живлення	Жовтий
15	Імпульсне постачання живлення	Червоний

Якщо червоний і жовтий проводи переставлено місцями

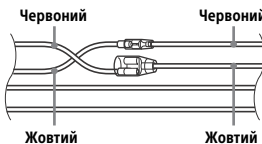

12	Імпульсне постачання живлення	Жовтий
15	Неперервне постачання живлення	Червоний

Якщо автомобіль не має положення АСС

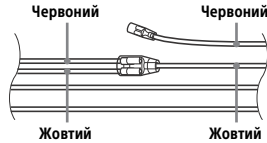

Після перевірки відповідності з'єднань і проводів імпульсного постачання живлення підключіть пристрій до автомобільного контуру електроживлення. Якщо виникли запитання або проблеми з пристроєм, не описані в цій інструкції, зверніться по допомогу до дилера автомобільної компанії.

Використання проводового пульта дистанційного керування

Якщо використовується пульт дистанційного керування на кермовому колесі

Перед використанням потрібно встановити кабель RC-SR1 (не постачається).

1 Щоб увімкнути пульт дистанційного керування на кермовому колесі, виберіть [Общие настройки] → [Пользовательский] для реєстрації (стор. 12).

Після завершення реєстрації пульт дистанційного керування на кермовому колесі стане доступним.

Примітки щодо встановлення кабелю RC-SR1 (не постачається).

- Відвідайте веб-сайти служби підтримки, зазначені на останній сторінці обкладинки, щоб отримати докладні відомості, а потім під'єднайте кожен кабель до відповідних кабелів. Неправильне підключення може призвести до пошкодження пристрою.
- Рекомендується звернутися по допомогу до дилера або досвідченого техника.

Якщо використовується проводовий пульт дистанційного керування

1 Щоб активувати проводовий пульт дистанційного керування, виберіть для [Упр. на руль] у [Общие настройки] значення [Предустановок] (стор. 12).

Використання камери заднього виду

Перед використанням потрібно встановити камеру заднього виду (не постачається).

Зображення з камери заднього виду, підключеної до терміналу CAMERA IN, відображається, коли:

- засвічується задня фара автомобіля (або важіль перемикачів передач встановлено в положення «R» (зворотний хід));
- ви натиснули кнопку HOME, а потім торкнулися [Кам. задн. в.];
- ви натиснули й утримували DSPL, а потім торкнулися [Кам. задн. в.].

Установлення

Установлення пристрою в панелі приладів

У разі встановлення в японському автомобілі див. «Установлення пристрою в японський автомобіль» (стор. 30).

Установка пристрою за допомогою комплекту монтажу (не постачається)

Перед встановленням переконайтеся, що фіксатори з обох сторін кронштейна зігнута всередину на 3,5 мм.

- 1 Установіть кронштейн у панель приладів, а потім вигніть виступи назовні, щоб забезпечити щільну фіксацію.

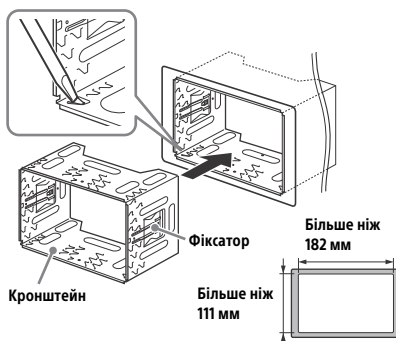

- 2 Установіть пристрій на кронштейн.

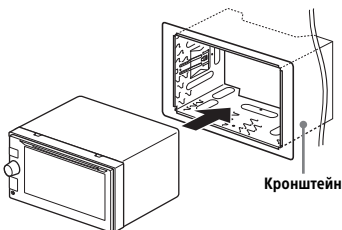

Примітка

Якщо фіксатори випрямлені або зігнуті назовні, пристрій не буде встановлений належним чином і може випасти.

Установлення пристрою в японський автомобіль

У деяких японських машинах установити цей пристрій неможливо. У такому разі зверніться до дилера Sony.

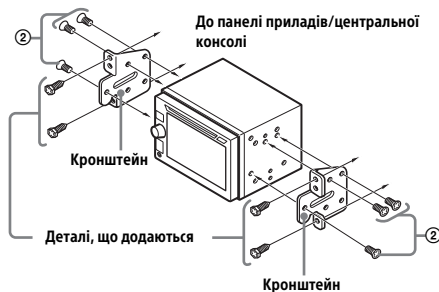

Установлюючи пристрій на попередньо змонтованих кронштейнах автомобіля, використовуйте гвинти ②, що додаються, вставляючи їх у відповідні різьбові отвори: T для TOYOTA, M для MITSUBISHI та N для NISSAN.

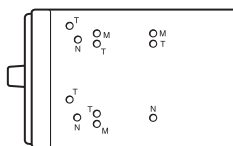

Примітка

Щоб запобігти виникненню несправностей, використовуйте для монтажу лише гвинти ②, що додаються.

Перезавантаження пристрою

Докладніше див. «Скидання параметрів пристрою» (стор. 6).

Заміна запобіжника

Замінюючи запобіжник, переконайтеся, що новий запобіжник розрахований на таку саму силу струму, як і оригінальний. Якщо запобіжник перегорів, перевірте підключення живлення та замініть запобіжник. Якщо запобіжник перегорів знову після заміни, причиною цього може бути внутрішня несправність. У такому разі зверніться до найближчого дилера Sony.

Запобіжник (10 А)

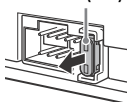

iPhone, iPod, iPod classic, iPod nano, and iPod touch are trademarks of Apple Inc., registered in the U.S. and other countries.

About iPod

- You can connect to the following iPod models. Update your iPod devices to the latest software before use.

Compatible iPhone/iPod models

Compatible Model	USB
iPhone 6 Plus	<input type="radio"/>
iPhone 6	<input type="radio"/>
iPhone 5s	<input type="radio"/>
iPhone 5c	<input type="radio"/>
iPhone 5	<input type="radio"/>
iPhone 4s	<input type="radio"/>
iPhone 4	<input type="radio"/>
iPhone 3GS	<input type="radio"/>
iPod touch (5th generation)	<input type="radio"/>
iPod touch (4th generation)	<input type="radio"/>
iPod touch (3rd generation)	<input type="radio"/>
iPod classic	<input type="radio"/>
iPod nano (7th generation)	<input type="radio"/>
iPod nano (6th generation)	<input type="radio"/>
iPod nano (5th generation)	<input type="radio"/>

- “Made for iPod,” and “Made for iPhone,” mean that an electronic accessory has been designed to connect specifically to iPod or iPhone, respectively, and has been certified by the developer to meet Apple performance standards. Apple is not responsible for the operation of this device or its compliance with safety and regulatory standards. Please note that the use of this accessory with iPod or iPhone may affect wireless performance.

Сайт підтримки

У випадку виникнення будь-яких питань або для отримання найновіших відомостей щодо цього продукту відвідайте вказаний нижче веб-сайт:

Сайт для получения поддержки

В случае возникновения вопросов и для получения самых последних сведений о данном продукте посетите следующий веб-сайт:

<http://www.sony.eu/support>

Зарегистрируйте ваш продукт на:
Зареєструйте свій продукт он-лайн на:

<http://www.sony.eu/mysony>

Импортер на территории стран Таможенного союза
ЗАО "Сони Электроникс", Россия, 123103, Москва,
Карамышевский проезд, 6



Video CD



Made for



iPod



iPhone

<http://www.sony.net/>

©2015 Sony Corporation Printed in China