

**PHILIPS**

GC4900 series



© 2018 Koninklijke Philips N.V.  
All rights reserved.

4239 000 88572



EN User manual

KK Пайдаланушы нұсқаулығы

RU Руководство пользователя

TR Kullanım kılavuzu

UK Посібник користувача

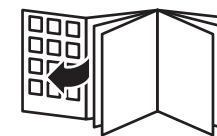

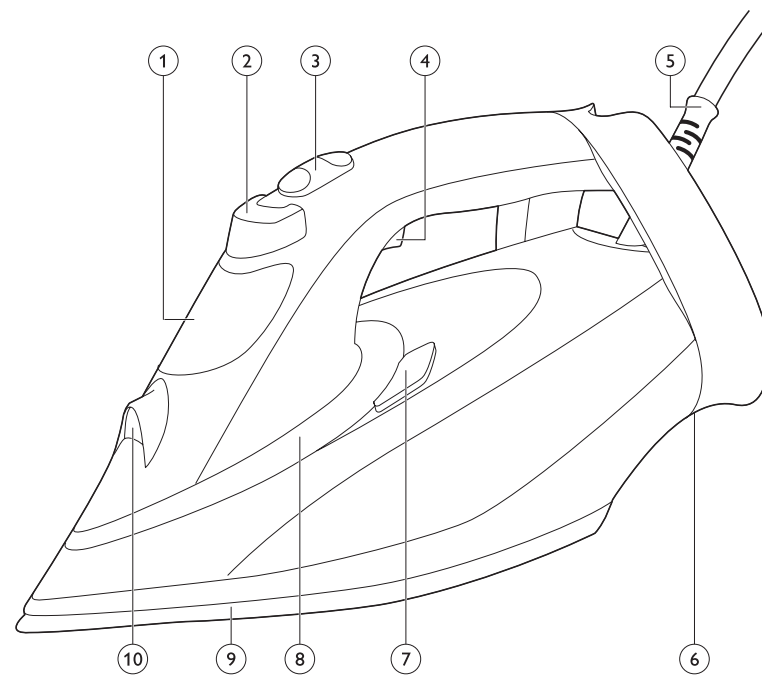

Проблема	Можлива причина	Вирішення
Під час прасування із підшови витікає брудна вода та виходить бруд.	Через жорстку воду з брудом чи хімічними речовинами в підшові з'явилися частинки накипу.	Скористайтеся функцією Calc-Clean один чи кілька разів (див. розділ "Чищення та догляд", підрозділ "Система очищення від накипу Calc-Clean").
Праска підключена до розетки, але підшова холодна.	Проблема з підключенням.	Перевірте шнур живлення, штепсель і розетку.
З праски не виходить пара.	У резервуарі недостатньо води.	Наповніть резервуар для води (див. розділ "Підготовка до використання", підрозділ "Наповнення резервуара для води").
	Перемикач налаштування пари встановлено в положення налаштування "без пари".	Встановіть перемикач налаштування пари в положення налаштування MAX (див. розділ "Підготовка до використання", підрозділ "Налаштування пари").
	Праска ще недостатньо гаряча для утворення пари.	Зачекайте, поки індикатор SmartLight не почне світитися без блимання.
Праска не подає паровий струмінь.	Ви використовували функцію парового струменя надто часто за дуже короткий відрізок часу.	Продовжуйте прасувати у горизонтальному положенні та почекайте перед тим, як повторно використовувати функцію парового струменя.
	Праска ще недостатньо гаряча для утворення парового струменя.	Зачекайте, поки індикатор SmartLight не почне світитися без блимання.
Під час прасування краплі води капають на тканину.	Кришку резервуара для води не закрито належним чином.	Потисніть кришку до фіксації.
	Ви прасуєте, коли блимає індикатор SmartLight.	Перш ніж прасувати, зачекайте, поки індикатор SmartLight не почне світитися без блимання.
	Ви наповнили резервуар для води хімічною речовиною.	Сполосніть резервуар для води та не наповнюйте його парфумами чи хімічними речовинами.
Праска залишає блиск або відбитки на одязі.	Поверхня, яку потрібно прасувати, є нерівною, наприклад, через прасування поверх шва чи згину на одязі.	Праска безпечна для усіх типів тканин, які можна прасувати. Блиск або відбиток є тимчасовим явищем і зникає після прання одягу. Уникайте прасування поверх швів чи згинів. Для запобігання появі відбитків на ділянку, яку треба попракувати, можна також покласти шмат бавовняної тканини.

**GC4900 series**

**ENGLISH 6**

**ҚАЗАҚША 14**

**РУССКИЙ 22**

**TÜRKÇE 30**

**УКРАЇНСЬКА 38**

## Introduction

Congratulations on your purchase and welcome to Philips! To fully benefit from the support that Philips offers, register your product at [www.philips.com/welcome](http://www.philips.com/welcome).

The new Philips PerfectCare Azur steam iron offers you an innovative way to iron garments. We all know the fuss with traditional irons: choosing the right temperature for tough and delicate fabrics, waiting for the iron to warm up and cool down to avoid the risk of damaging clothes with a too hot iron. Those hassles are things of the past with the new Philips PerfectCare Azur steam iron.

Historically, wrinkle removal was done with a very hot soleplate, then steam was added to enhance heat transfer and we could iron much faster.

**Our research confirmed that the best way to remove wrinkles effectively is a perfect combination of intense steam and optimal soleplate temperature. The key to effective wrinkle removal is the steam, not the soleplate temperature. To get optimal steam, the soleplate temperature needs to be just above the steam temperature.**

In the past, a large amount of steam at this optimal temperature would have led to water leakage. We have developed a unique steam chamber that generates a consistent output of moisture-rich steam that penetrates deep into the fabric for fast ironing with no risk of water leakage.

- Ironing is now really simple: no temperature adjustment, no scorching, no waiting for the iron to heat up or cool down. Ironing takes less time, no matter who does it. With this OptimalTEMP technology, every single garment can be ironed effectively and safely.

This iron has been approved by The Woolmark Company Pty Ltd for the ironing of wool-only products, provided that the garments are ironed according to the instructions on the garment label and those issued by the manufacturer of this iron, R1302. In the United Kingdom, Eire, Hong Kong and India, the Woolmark trademark is a certification trademark.



## General description (Fig. 2)

- 1 Water tank lid
- 2 Spray button
- 3 Steam slider
- 4 Steam boost trigger
- 5 Mains cord
- 6 Cord winding area
- 7 Calc-Clean button
- 8 SmartLight/Calc-Clean reminder light
- 9 Soleplate
- 10 Spray nozzle

## Preparing for use

### Filling the water tank

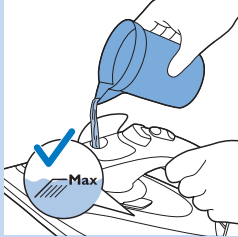

- 1 Flip open the water tank lid, then fill the water tank up to the MAX indication.

#### Type of water to be used

This appliance has been designed to be used with tap water. If you live in an area with hard water, fast scale build-up may occur. Therefore, it is recommended to use distilled or de-mineralized water to prolong the lifetime of the appliance.

*Note: Do not put perfume, vinegar, starch, descaling agents, ironing aids or other chemicals in the water tank, as your appliance is not designed to work with these chemicals.*

### Heating up

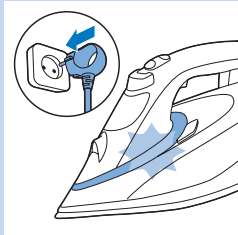

- 1 Insert the plug into an earthed wall socket. The SmartLight starts flashing blue to indicate that the iron is heating up.
- 2 The SmartLight lights up blue steadily when the iron is ready for use.

*Note: If the colour of the SmartLight is amber instead of blue, this is a reminder that you should perform **Calc-Clean** function. See chapter 'Cleaning and maintenance section 'Using the **Calc-Clean** function'.*

### OptimalTemp technology

The OptimalTemp technology enables you to iron all types of ironable fabrics, in any order, without the need to adjust any temperature setting.

- Fabrics with these symbols are ironable, for example linen, cotton, polyester, silk, wool, viscose and rayon.

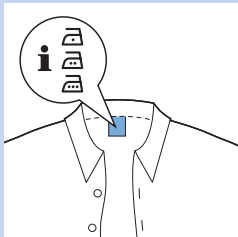

- Fabrics with this symbol are not ironable. These fabrics include synthetic fabrics such as Spandex or elastane, Spandex-mixed fabrics and polyolefins (e.g. polypropylene), but also prints on garments.
- **Do not iron non-ironable fabrics.**

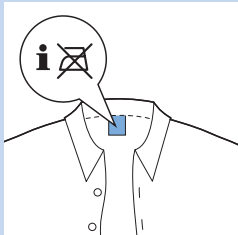

## Steam settings

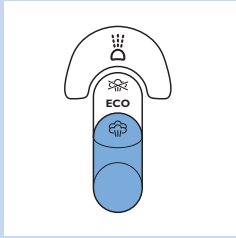

You can set different steam settings with the steam slider:

- 1** No steam: to stop steam output when the iron is not in use. **During ironing, always choose ECO or MAX setting.**
- 2** ECO: (specific types only) to save energy, reduce the steam output, and still have sufficient steam to iron your garments.
- 3** MAX: to set the maximum steam output, perfect combination with OptimalTemp setting.

For the best results and shortest ironing time, we strongly recommend that you iron all ironable fabrics at the setting for maximum steam output.

- 1** Make sure there is enough water in the water tank.
- 2** Push the steam slider to the desired steam setting.

## Using the appliance

### Ironing



With the OptimalTemp technology, you can iron every single garment effectively and safely, even delicate fabrics like silk without having to worry about temperature settings.

- 1** You can start ironing when the SmartLight stops flashing and lights up blue steadily. (See chapter 'Preparing for use', section 'Heating up').

*Note: When resting the iron on heel, it makes a sputtering sound as water gets evaporated by the hot soleplate. This is normal.*

## Features

### Spray function

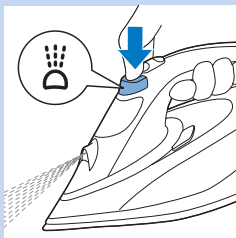

You can use the spray function to moisten the garment to be ironed. This helps to remove stubborn creases.

- 1** Make sure there is enough water in the water tank.
- 2** Press the spray button several times to moisten the garment to be ironed.

### Steam boost function

A steam boost from the soleplate helps removing stubborn creases. The steam boost enhances the distribution of steam into every part of the garment.

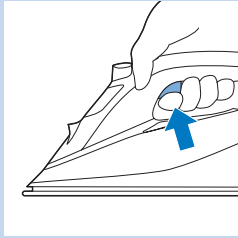

**1** Press and release the steam boost trigger.

For optimal steam boost performance, it is recommend to press the steam boost trigger at intervals of 5 seconds.

### Ironing with extra steam

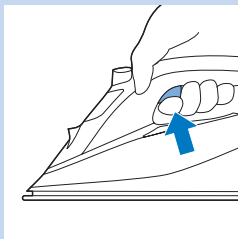

**1** For extra steam during ironing, press and hold the steam boost trigger.

### Vertical steam boost

You can also use the steam boost function when you hold the iron in vertical position.

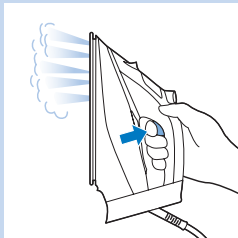

**1** Hold the iron in vertical position, press and release the steam trigger and touch the garment lightly with the soleplate.

*Tip: Pull the garment with one hand to stretch it for more effective wrinkle removal.*

Hot steam comes out of the iron. Do not remove wrinkles from a garment while you are wearing it or somebody else is wearing it. To prevent burns, do not direct the steam at people.

### Safety Auto off

To save energy, the appliance switches off automatically when it has not been moved for 2 minutes in horizontal position, or 5 minutes when is standing on its heel.

**1** The SmartLight starts pulsating slowly when Safety Auto off mode has been activated.

**2** To reactivate the iron, simply move it. The SmartLight flashes blue to indicate that the iron is heating up, and it lights up steadily when the iron is ready for use.

*Note: The steam iron is not switched off completely when it is in Safety Auto off mode. Unplug the iron to switch it off.*

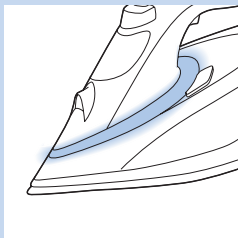

## Ironing tips

### Minimising wrinkles while drying

Start wrinkle removal early in the drying process by spreading out the laundry properly after washing. Put the garments on hangers to make them dry naturally with less wrinkles.

### Shirt ironing

Start with the time-consuming parts such as collar, cuff links and sleeves. Next, iron the bigger parts like front and back. By doing this, you prevent wrinkling the bigger parts when you are busy ironing the time-consuming ones.

**Collar:** When you iron a collar, start on its underside and iron from the outside (the pointy end) inwards. Turn over and repeat. Fold down the collar and press the edge for a crisp finish.

**Buttons:** Iron on the reverse side of the buttons for more effective and faster ironing.

## Cleaning and maintenance

### Cleaning



- 1 Set the steam slider to the 'no steam' position, remove the plug from the wall socket and let the iron cool down.
- 2 Wipe flakes and any other deposits off the soleplate with a damp cloth and a non-abrasive (liquid) cleaning agent.

To keep the soleplate smooth, avoid hard contact with metal objects. Never use a scouring pad, vinegar or other chemicals to clean the soleplate.

- 3 Clean the upper part of the iron with a damp cloth.
- 4 Regularly rinse the water tank with water. Empty the water tank after you have rinsed it.

### Calc-Clean System

- The Anti-Calc tablet prevents scale from clogging the steam vents. This tablet is constantly active and does not need to be replaced.
- The Calc-Clean function removes the scale particles from the iron.
- The Calc-Clean reminder light reminds you to use the Calc-Clean function after a certain period of use.

*Tip: Use the Calc-Clean function every month (for specific types only, without the Calc-Clean reminder light).*



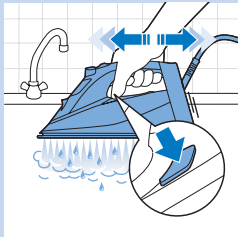
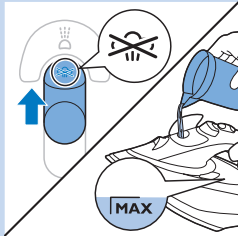
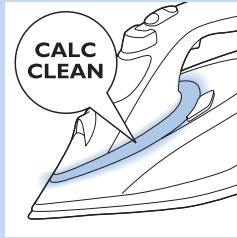

### Calc-Clean reminder light (specific types only)

- After a certain period of use, the colour of the SmartLight changes to amber. Then you need to perform the Calc-Clean process.

*Tip: If the water in your area is hard (e.g. when flakes come out of the soleplate during ironing), use the Calc-Clean function more frequently.*

*Note: The SmartLight resets itself automatically and lights up blue the next time you plug in the iron, even if you have not performed the Calc-Clean process.*

Do not put vinegar or other descaling agents in the water tank.

### Using the Calc-Clean function

- 1 Make sure the appliance is unplugged.
- 2 Set the steam slider to 'no steam'.
- 3 Fill the water tank to the MAX level.
- 4 Insert the plug in an earthed wall socket.

- 1 Wait for the SmartLight to light up steadily, then unplug the iron.
- 2 Hold the iron over the sink, press and hold the Calc-Clean button and gently shake the iron to and fro.

*Note: Steam and boiling water come out of the soleplate. Impurities and flakes (if any) are flushed out.*

- 3 Release the Calc-Clean button as soon as all the water in the tank has been used up.
- 4 Repeat steps 1 to 7.

### After the Calc-Clean process

- 1 Put the plug back into the wall socket, and let the iron heat up to let the soleplate dry.
- 2 When the SmartLight lights up steadily, move the iron gently over a piece of used cloth to remove any water stains that may have formed on the soleplate.
- 3 Unplug the iron and let it cool down before you store it.

### Storage

- 1 Slide the steam slider to 'no steam'.
- 2 Remove the plug from the wall socket.
- 3 Empty the water tank and let the iron cool down in a safe place.

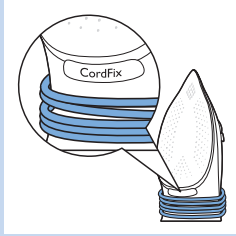

- 4 Wind the mains cord around the cord winding area and fix it with the cord clip. Put the mains cord below the CordFix indication to ensure the mains cord does not touch the hot soleplate during storage.
- 5 Store the iron on its heel in a safe and dry place.

**Troubleshooting**

This chapter summarises the most common problems you could have with the appliance. If you are unable to solve the problem with the information below, visit [www.philips.com/support](http://www.philips.com/support) for a list of frequently asked questions or contact the Consumer Care Centre in your country.

The iron cannot remove wrinkles from the garment.	There is no steam during ironing.	Put water inside the water tank. Set the steam slider to MAX.
Water drips from the soleplate after the iron has been unplugged or has been stored.	The steam slider is set to MAX.	Set the steam slider to 'no steam'.
	You have put the iron in horizontal position with water still left in the water tank.	Empty the water tank.
The light on the iron is amber instead of blue, and keeps flashing.	The Calc-Clean reminder light has been activated. This is a regular reminder for you to descale the appliance.	Perform the Calc-Clean process (see chapter 'Cleaning and maintenance', section 'Calc-Clean System').
The SmartLight pulsates slowly.	The Safety Auto-off mode is active. The iron has switched to standby mode (see chapter 'Safety Auto-off').	Move the iron to reactivate it. The iron starts heating up again. Start ironing again only when the SmartLight lights up steadily.
Dirty water and impurities come out of the soleplate during ironing.	Hard water with impurities or chemicals has formed flakes inside the soleplate.	Use the Calc-Clean function one or more times (see chapter 'Cleaning and maintenance', section 'Calc-Clean System').
The iron is plugged in, but the soleplate is cold.	There is a connection problem.	Check the mains cord, the plug and the wall socket.

Problem	Possible cause	Solution
The iron does not produce any steam.	There is not enough water in the water tank.	Fill the water tank (see chapter 'Preparing for use', section 'Filling the water tank').
	The steam slider is set to 'no steam'.	Set the steam slider to MAX (see chapter 'Preparing for use', section 'Steam settings').
	The iron is not hot enough yet to produce steam.	Wait until the SmartLight has stopped flashing and lights up steadily.
The iron does not produce a steam boost.	You have used the steam boost function too often within a very short period.	Continue ironing in horizontal position and wait a while before you use the steam boost function again.
	The iron is not hot enough yet to produce a steam boost.	Wait until the SmartLight has stopped flashing and lights up steadily.
Water droplets drip onto the fabric during ironing.	You have not closed the water tank lid properly.	Press the lid until you hear a click.
	You are ironing while the SmartLight is blinking.	Wait until the SmartLight lights up steadily before ironing.
	You have put a chemical into the water tank.	Rinse the water tank and do not put any perfume or chemical into the water tank.
The iron leaves a shine or an imprint on the garment.	The surface to be ironed was uneven, for instance because you ironed over a seam or a fold in the garment.	The iron is safe to use on all ironable garments. The shine or imprint is not permanent and disappears when you wash the garment. Avoid ironing over seams or folds. You can also place a cotton cloth over the area to be ironed to avoid imprints.

### Кіріспе

Өнімді сатып алуыңызбен құттықтаймыз және Philips компаниясына қош келдіңіз! Philips компаниясы ұсынатын қолдауды толығымен пайдалану үшін өнімді [www.philips.com/welcome](http://www.philips.com/welcome) веб-торабында тіркеңіз. Жаңа Philips PerfectCare Azur бу үтігі киімді үтіктеудің инновациялық жолын ұсынады. Кәдімгі үтіктермен болатын машақатты барлығымыз білеміз: қатты және жұмсақ мата үшін дұрыс температураны таңдау, үтіктің қызуын күту және киімді қатты қызған үтікпен зақымдап алмау үшін салқындату. Жаңа Philips PerfectCare Azur бу үтігімен бұл әбігерлік өткеннің еншісінде қалады.

Бұрынғы уақытта қыртыстарды кетіру өте ыстық табанмен жасалатын, содан кейін қызуды тасымалдауды жақсарту және жыздам үтіктеу үшін бу қосылған.

**Біздің зерттеу қыртыстарды тиімді кетірудің ең жақсы жолы — қарқынды бу мен оңтайлы табан температурасының тамаша тіркесімі екенін анықтады. Қыртыстарды тиімді кетірудің кілті — табан температурасы емес, бу. Оңтайлы буды алу үшін табан температурасы бу температурасынан аз ғана жоғары болуы керек.**

Бұрында осы оңтайлы температурада будың көп мөлшері судың ағуына әкелетін. Біз бірегей камераны жасадық. Ол судың ағу қаупінсіз тез үтіктеу үшін матаға терең енетін үйлесімді ылғалды буды береді.

- Енді үтіктеу оңай: температураны реттеу керек емес, күйдіріп аламын деп қорықпайсыз, қызуды немесе салқындауды күтудің керегі жоқ. Кім үтіктесе де, үтіктеу азырақ уақыт алады. Осы OptimaTEMP технологиясының көмегімен кез келген киімді тиімді және қауіпсіз үтіктеуге болады.

Woolmark Company Pty Ltd компаниясы бұл үтікті тек жүннен жасалған өнімдерді үтіктеуге қолдануды мақұлдаған. Киімді тек киім этикеткасындағы және осы R1302 үтігінің өндірушісі шығарған нұсқауларға сай үтіктеу керек. Біріккен Корольдікте, Эйреде, Гонконгта және Үндістанда Woolmark сауда белгісі куәліктендірілген сауда белгісі болып табылады.

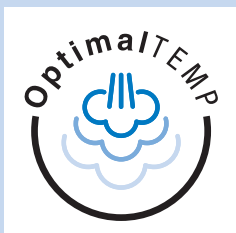

### Жалпы сипаттама (Сурет 2)

- 1 Су багінің қақпағы
- 2 Су шашу түймесі
- 3 Бу сырғытпасы
- 4 Буды күшейту түймесі
- 5 Қуат сымы
- 6 Ток сымын орау аумағы
- 7 Қақ тазалау түймесі
- 8 SmartLight/Қақ тазалау керектігін ескерту шамы
- 9 Үтіктің табаны
- 10 Су шашатын түтік

## Пайдалануға дайындау

### Су ыдысын толтыру

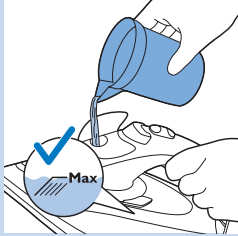

- 1 Су ыдысының қақпағын бұрап ашып, су ыдысын MAX (ЕҢ ЖОҒ.) көрсеткішіне дейін толтырыңыз.

### Қолдануға болатын су түрі

Құрал құбыр суын қолданатын етіп жасалған. Егер кермек су аймағында тұрсаңыз, қақ жылдам пайда болуы мүмкін. Сондықтан, құралдың қызмет мерзімін ұзарту үшін дистильденген немесе минералсызданған суды пайдалану ұсынылады.

*Ескертпе. Су ыдысына иіссуды, сірке суын, қрағалды, қақ кетіру заттарын, үтіктеуге көмектесетін сұйықтықтарды немесе басқа химиялық заттарды салмаңыз, өйткені жабдығы бұл химиялық заттармен жұмыс істеуге арналмаған.*

### Қыздыру

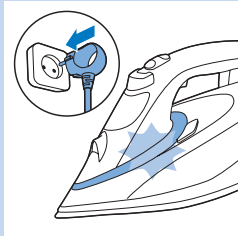

- 1 Құралды жерге қосылған қабырға розеткасына қосыңыз. SmartLight шамы көк болып жыпылықтап, үтіктің қызып жатқанын көрсетеді.

- 2 Үтік пайдалануға дайын болғанда SmartLight шамы тұрақты түрде көк болып жанады.

*Ескертпе. SmartLight шамы көк түсті емес, сары болса, бұл **Calc-Clean (Қақ тазалау)** функциясын орындау қажеттігін ескертеді. «Тазалау және техникалық қызмет көрсету» тарауындағы **«Calc-Clean (Қақ тазалау)** функциясын пайдалану» бөлімін қараңыз.*

### Optimal Temp технологиясы

OptimalTemp технологиясы үтіктеуге болатын бүкіл мата түрлерін температура параметрін реттеместен кез келген ретте үтіктеуге мүмкіндік береді.

- Мына белгілері бар маталарды, мысалы, зығыр, мақта-мата, полиэстер, жібек, жүн, вискоза және жасанды жібекті үтіктеуге болады.

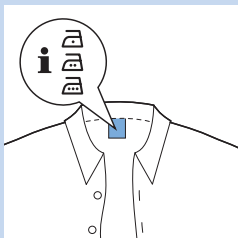

- Мына белгісі бар маталарды үтіктеуге болмайды. Бұл маталардың құрамында спандекс немесе эластан, спандекс аралас талшықтар және полиолефиндер (мысалы, полипропилен) сияқты синтетикалық талшықтар бар. Сондай-ақ, басылған суреті бар маталарды да үтіктеуге болмайды.
- **Үтіктеуге болмайтын маталарды үтіктемеңіз.**

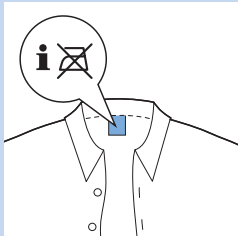

## Бу шығару параметрлері

Бу сырғытпасымен түрлі бу шығару параметрлерін орнатуға болады:

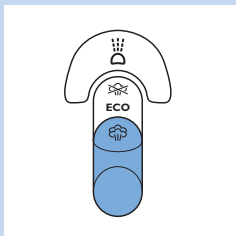

**1** Бусыз: үтікті пайдаланбаған кезде бу шығаруды тоқтату.

**Үтіктеу барысында, әрдайым ECO немесе MAX параметрін таңдаңыз.**

**2** ECO: қуатты үнемдеу үшін буды шығаруды азайту, бірақ киімді үтіктеу үшін жететін буды шығару.

**3** MAX: OptimalTemp параметрімен керемет үйлесімді ең жоғары бу шығаруды орнату

Жақсы нәтижелер алып, аз уақыт үтіктеу үшін барлық үтіктелетін киімдерді ең жоғарғы бу шығару параметрінде үтіктеу ұсынылады.

**1** Су ыдысында жеткілікті мөлшерде су бар екенін тексеріңіз.

**2** Бу сырғытпасын қажетті бу шығару параметріне қойыңыз.

## Құрылғыны пайдалану

### Үтіктеу



OptimalTemp технологиясымен барлық киімді, тіпті температура параметрі туралы алаңдамай, жібек сияқты нәзік маталарды да, тиімді әрі қауіпсіз үтіктеуге болады.

**1** SmartLight шамы жыпылықтауын тоқтатып, тұрақты түрде көк болып жанғанда үтіктеуді бастауға болады. («Пайдалануға дайындау» тарауындағы «Қыздыру» бөлімін қараңыз).

*Ескерту.* Үтікті тұғырына қойғанда, су ыстық үтік табаны арқылы буланатындықтан ол шашырау дыбысын шығарады. Бұл — қалыпты жағдай.

## Мүмкіндіктер

### Су шашу функциясы

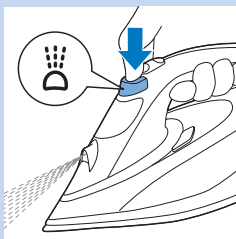

Сіз су шашу функциясын қолданып, үтіктегелі жатқан киімді дымқылдатсаңыз болады. Осының арқасында сіз қатты қыртыстарды кетіресіз.

**1** Су ыдысында жеткілікті мөлшерде су бар екенін тексеріңіз.

**2** Су шашу түймесін бірнеше рет басып, үтіктегелі жатқан затты сулаңыз.

### Буды күшейту функциясы

Астыңғы табанынан шығатын бағытталған бу қатты қыртыстарды кетіруге көмектеседі. Қосымша бу, будың таратылуын кеңейтіп, сіздің киіміңіздің барлық бөліктеріне жеткізеді.

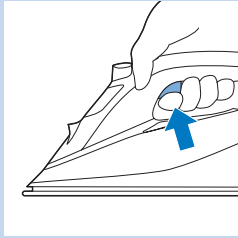

**I Бұды күшейту түймесін басыңыз.**

Бұды күшейту оңтайлы болуы үшін 5 секунд сайын бұды күшейту түймесін басу ұсынылады.

**Қосымша бумен үтіктеу**

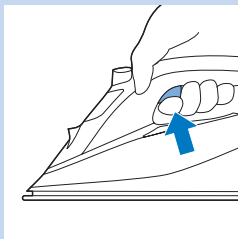

**I Үтіктеу барысында қосымша бу беру үшін, бұды күшейту түймесін басып тұрыңыз.**

**Тік бу кернейі**

Сіз, сонымен қатар, бу ағымы функциясын үтікті көлдеу ұстанымында ұстап тұрып та қолдана аласыз.

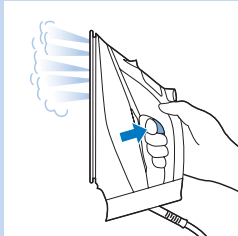

**I Үтікті тік позицияда ұстап, бу шығару түймесін басып, босатыңыз да, киімге үтіктің табанын жайлап тигізіңіз.**

*Кеңес Қыртысты тиімді түрде кетіру үшін бір қолыңызбен киімді тартыңыз.*

Үтіктен ыстық бу шығады. Киімді киіп тұрғанда немесе басқа біреу киіп тұрғанда қыртыстарын кетірмеңіз. Күйіп қалмау үшін бұды адамға бағыттамаңыз.

**Қауіпсіз авто өшіру**

Қуатты үнемдеу үшін құрал көлденең 2 минут немесе тігінен 5 минут қозғалыссыз тұрса, автоматты түрде өшеді.

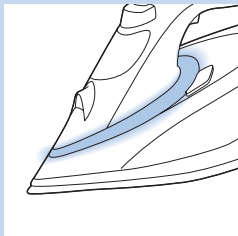

**I Қауіпсіз авто өшіру режимі іске қосылғанда SmartLight жайлап бүлкілдеп соға бастайды.**

**2 Үтікті қайта қосу үшін қозғалтыңыз. Үтіктің қызып жатқанда SmartLight көк болып жыпылықтайды, ал үтік пайдалануға дайын болғанда ол тұрақты жанады.**

*Ескертпе. Қауіпсіз авто өшіру режимінде болғанда бу үтігі толық өшпейді. Өшіру үшін үтікті токтан суырыңыз.*

## Үтіктеу бойынша кеңестер

### Кептіру кезінде қыртысты азайту

Қыртысты киімді жуғаннан кейін дұрыс жаю арқылы кептіру процесінде ертерек кетіруге кірісіңіз. Киімдерді аз қыртыспен табиғи түрде кептіру үшін ілгіштерге іліңіз.

### Жейдені үтіктеу

Жағасы, білегі және жеңдері сияқты уақыт көп кететін бөліктерінен бастаңыз. Одан кейін, алды және арқасы сияқты үлкен бөліктерін үтіктеңіз. Бұл уақыт көп кететін бөліктерін үтіктеу кезінде үлкенірек бөліктердің қыртысталуын болдырмайды.

**Жаға:** жағаны үтіктегенде, оның астыңғы жағынан бастап, сыртқы жағынан (істік ұш) ішке қарай үтіктеңіз. Аударып, қайталаңыз. Жағаны бүктеп, қатты болу үшін шетін басыңыз.

**Түймелер:** тиімді және жылдам үтіктеу үшін түймелердің артқы жағынан үтіктеңіз.

## Тазалау және күтіп ұстау

### Тазалау



- 1 Бу сырғытпасын «бусыз» күйіне қойыңыз, құралды токтан суырып, оны суытыңыз.
- 2 Үтіктің табанындағы қалдықтарды немесе басқа қоспаларды дымқыл шүберекпен және жұмсақ (сұйық) тазалайтын құралдармен сүртіп алыңыз.

Үтіктің табанын тегіс етіп сақтау үшін оның металды заттарға қатты соқпауын қадағалаңыз. Үтіктің табанын тазалау үшін қыратын шүберек, сірке суын немесе басқа химиялық заттарды қолдануға болмайды.

- 3 Үтіктің жоғарғы бөлігін дымқыл шүберекпен тазалаңыз.
- 4 Су ыдысын әрдайым таза сумен шайып отырыңыз. Шайып болғаннан соң су ыдысын босатып қойыңыз.

### Қақ тазалау (Calc-Clean) жүйесі

- Анти калькуляторлық тақта қаспақтармен бу шығатын тесіктердің қоқыстануынан сақтайды. Тақта әрдайым белсенді және оны алмастырудың керегі жоқ.
- Қақ тазалау қызметі, қаспақтардан тазалайды.
- Қақ тазалау керектігін ескерту шамы белгілі бір уақыт өткеннен кейін қақ тазалау функциясын пайдалануды еске салады.

*Кеңес Қақ тазалау функциясын әр ай сайын пайдаланыңыз (Қақ тазалау керектігін ескерту шамы жоқ тек кейбір үлгілерде).*



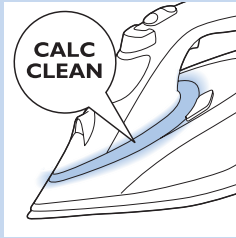

### Қақ тазалау керектігін ескерту шамы (тек белігі бір түрлерде)

- Белгілі бір уақыт пайдаланғаннан кейін SmartLight шамының түсі сары болып өзгереді. Одан кейін қақ тазалау процесін орындау қажет.

*Кеңес Суы кермек аймақта тұрсаңыз (мысалы, үтіктеп жатқанда қоқымдар үтіктің астыңғы табанынан шығатын болса), қақ тазалау қызметін жиірек қолданған дұрыс.*

*Ескертпе. Қақ тазалау процесін орындамасаңыз да, келесі жолы үтікті токқа қосқанда SmartLight автоматты түрде іске қосылып, көк болып жанарды.*

Суға арналған сыйымдылыққа сірке суын немесе қаспақ кетіретін сұйықтықтарды құймаңыз.

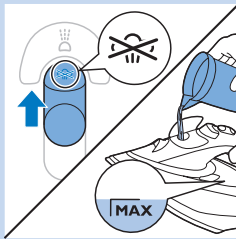

### Қақтан тазалау функциясын қолдану

- 1 Құралдың токтан суырылып тұрғандығын тексеріңіз.
- 2 Бу сырғытпасын «бусыз» күйіне қойыңыз.
- 3 Су ыдысын ЕҢ ЖОҒ. көрсеткішіне дейін толтырыңыз.
- 4 Құралды тек жерге тұйықталған қабырға розеткасына ғана қосуға болады.

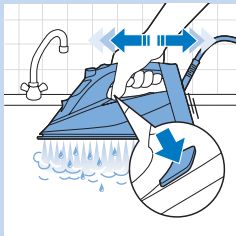

- 1 SmartLight шамының тұрақты жанғанша күтіңіз, одан кейін үтікті токтан суырыңыз.
- 2 Үтікті бақалшақтың үстінде ұстаңыз, қақ тазалау түймесін басып, ұстап тұрыңыз, сөйтіп, үтікті жәймен ары бері шайқаңыз.

*Ескертпе. Бу және қайнаған су үтіктің табанынан шығады. Қоқымдар мен қалдықтар (егер бар болса) жуылып кетеді.*

- 3 Қақ тазалау түймесін суға арналған сыйымдылықтағы судың бәрі қолданылып болғаннан соң өшіріңіз.
- 4 1-7 дейінгі қадамдарды қайталаңыз.

### Calc-Clean функциясын аяқтағаннан кейін

- 1 Үтікті қабырғадағы розеткаға қосып, табаны кепкенше қыздырыңыз.
- 2 SmartLight шамы тұрақты жанғанда табанында пайда болуы мүмкін дақтарды қалдырмас үшін ескі киімнің шетін жайлап үтікпен жүргізіңіз.
- 3 Құралды сақтамас бұрын, оны токтан суырып, суытыңыз.

### Сақтау

- 1 Бу сырғытпасын «бусыз» күйіне қойыңыз.
- 2 Шанышқыны қабырғадағы розеткадан суырыңыз.
- 3 Су ыдысын босатыңыз және үтікті қауіпсіз орында салқындатыңыз.

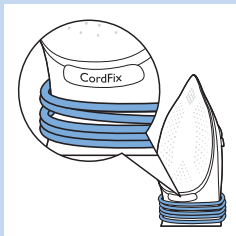

- 4 Қуат сымын ток сымын орау аумағына айналдыра ораңыз да, сым қыстырмасымен бекітіңіз. Сақтау кезінде қуат сымының ыстық үтік табанына тимейтінін тексеріп, қуат сымын CordFix көрсеткішінің астына салыңыз.
- 5 Үтікті әрдайым құрғақ және қауіпсіз жерде, аяғына тұрғызып сақтаңыз.

### Ақаулықтарды жою

Бұл тарауда құралда ең жиі кездесетін мәселелер жинақталған. Төмендегі ақпараттың көмегімен мәселені шеше алмасаңыз, жиі қойылатын сұрақтар тізімін көру үшін [www.philips.com/support](http://www.philips.com/support) торабына кіріңіз немесе еліңіздегі Тұтынушыларды қолдау орталығына хабарласыңыз.

Проблема	Ықтимал себебі	Шешімі
Үтік киімнің қыртыстарын кетіре алмайды.	Үтіктегенде бу шықпайды.	Су ыдысына су құйыңыз. Бу сырғытпасын MAX (ЕҢ ЖОФ.) күйіне қойыңыз.
Үтікті токтан суырып қойғаннан кейін немесе жинап қойғаннан кейін үтіктің табанынан су тамшылап тұр.	Бу сырғытпасы MAX (ЕҢ ЖОФ.) күйіне қойылған.	Бу сырғытпасын «бусыз» күйіне қойыңыз.
	Сіз үтікті, ішінде суы бола тұра, көлбеу ұстанымына қойған боларсыз.	Су ыдысын босатыңыз.
Үтіктегі шам көк емес, сары әрі жыпылықтап тұр.	Қақ тазалау керектігін ескерту шамы іске қосылған. Бұл — құралды қақтан тазалау үшін әдеттегі еске салғыш.	Calc-Clean (Қақтан тазалау) процесін орындаңыз («Тазалау және күті жасау» тарауындағы «Calc-Clean (Қақтан тазалау) жүйесі» бөлімін қараңыз).
SmartLight жайлап бүлкілдеп соғып тұр.	Автоматты түрде өшіру режимі белсенді. Үтік күту режиміне ауыстырылды («Автоматты түрде өшіру режимі» тарауын қараңыз).	Қайта іске қосу үшін үтікті қозғалтыңыз. Үтік қайта қыза бастайды. SmartLight шамы тұрақты жанғанда үтікті қайта пайдалануды бастаңыз.
Үтіктеген кезде үтіктің табанынан кір су мен қалдықтар шығады.	Қалдық немесе химиялық заттар бар кермек судан үтіктің табанында қақ пайда болады.	Calc-Clean (Қақтан тазалау) функциясын бір немесе бірнеше рет қолданыңыз («Тазалау және күтім жасау» тарауындағы «Calc-Clean (Қақтан тазалау) жүйесі» бөлімін қараңыз).
Үтік ток көзіне қосылған, бірақ оның табаны қызбай тұр.	Қосылу мәселесі бар.	Ток сымын, ашаны және қабырғадағы розетканы тексеріңіз.
Үтік бу шығармайды.	Су ыдысындағы су жеткіліксіз.	Су ыдысына су құйыңыз, («Пайдалануға дайындау» тарауындағы «Су ыдысын толтыру» бөлімін қараңыз).

Проблема	Ықтимал себебі	Шешімі
	Бу сырғытпасы «бусыз» күйіне қойылған.	Бу сырғытпасын МАХ (ЕҢ ЖОҒ.) күйіне қойыңыз («Пайдалануға дайындау» тарауындағы «Бу шығару параметрлері» бөлімін қараңыз).
	Үтік бу шығару үшін жетерліктей ыстық емес.	SmartLight шамы жыпылықтауын тоқтатып, тұрақты жанғанша күтіңіз.
Үтік бу ағымын шығармайды.	Мүмкін сіз қысқа уақыт аралығында бу ағымы функциясын тым жиі қолданып жіберген боларсыз.	Көлденеңінен қойып, үтіктеуді жалғастыра беріңіз, ал буды күшейту функциясын қайтадан қолданардан бұрын кішкене кідіре тұрыңыз.
	Үтік буды күшейту үшін жетерліктей ыстық емес.	SmartLight шамы жыпылықтауын тоқтатып, тұрақты жанғанша күтіңіз.
Үтіктеу барысында матаға су тамшылары тамады.	Сіз ыдысының қақпағын дұрыстап жаппаған боларсыз.	Қақпақты «сырт» еткен дыбыс шыққанша басыңыз.
	SmartLight жыпылықтап тұрғанда үтіктеп жатырсыз.	Үтіктемес бұрын SmartLight шамы тұрақты жанғанын күтіңіз.
	Су ыдысына химиялық зат қосып жіберген боларсыз.	Су ыдысын шайыңыз және су ыдысына ешбір иіссү немесе химиялық зат құймаңыз.
Үтік киімде жылтыр із немесе белгі қалдырады.	Үтіктелетін бет тегіс емес, мысалы, қатты бумен үтіктеп жатқандықтан немесе киімде бүктелген жер болғандықтан.	Үтікті барлық үтіктеуге болатын киімдерде қауіпсіз пайдалануға болады. Жылтыр тұрақты емес және киімді жуғанда жоғалады. Тігістер немесе бүктелген жерлер үстінен үтіктемеңіз. Сондай-ақ жылтыр белгі қалдырмау үшін ол аумаққа мақта шүберек қоюға болады.

### Бу үтігі

Өндіруші: "Филипс Консьюмер Лайфстайл Б.В.", Туссендиепен 4, 9206 АД, Драхтен, Нидерланды.

Ресей және Кедендік Одақ территориясына импорттаушы: ФИЛИПС ЖШҚ Ресей Федерациясы, 123022 Мәскеу қаласы, Сергей Макеев көшесі, 13-үй, тел. +7 495 961-1111. Тұрмыстық қажеттіліктерге арналған

Электр тогымен зақымданудан қорғау класы: Класс I

Индонезияда жасалған

### Жиынтық кесте параметрлерінің модельдер:

Модель	Электр параметрлері	Автоматты түрде өшу	Қақ тазалау керектігін ескерту	ECO
GC4910	2000-2400 Вт, 220-240 В, 50-60 Гц	иә	Жоқ	иә
GC4922	2200-2600 Вт, 220-240 В, 50-60 Гц	иә	Жоқ	иә
GC4924	2400-2800 Вт, 220-240 В, 50-60 Гц	иә	Жоқ	иә
GC4926	2500-3000 Вт, 220-240 В, 50-60 Гц	иә	Жоқ	иә
GC4928	2500-3000 Вт, 220-240 В, 50-60 Гц	иә	иә	иә
GC4929	2500-3000 Вт, 220-240 В, 50-60 Гц	иә	иә	иә

### Сақтау шарттары, пайдалану

Температура	+0 °C - +35 °C
Салыстырмалы ылғалдылық	20% - 95%
Атмосфералық қысым	85 - 109 kPa

## Введение

Поздравляем с покупкой продукции Philips! Для получения полной поддержки, оказываемой компанией Philips, зарегистрируйте прибор на веб-сайте [www.philips.com/welcome](http://www.philips.com/welcome).

Новый паровой утюг Philips PerfectCare Azur представляет инновационный способ глажения. Все мы знаем, с какими проблемами приходится сталкиваться во время глажения: выбор температурного режима для деликатных тканей, ожидание нагрева и охлаждения утюга во избежание риска повреждения любимой одежды. Благодаря новому паровому утюгу Philips PerfectCare Azur все эти трудности остались в прошлом.

В прошлом для разглаживания складок нужно было сильно нагревать подошву утюга. Затем появилась технология глажения с паром, которая заметно ускорила этот процесс. **Наше исследование показало, что максимально эффективное разглаживание складок достигается при оптимальном сочетании пара и температуры. Главный секрет успешного устранения складок — не высокая температура подошвы утюга, а интенсивная подача пара. Для оптимальных результатов температура подошвы должна быть лишь немного выше температуры пара.**

Раньше интенсивная подача пара с невысокой температурой привела бы к протеканию воды, однако мы разработали уникальную паровую камеру для непрерывной подачи пара. Пар глубоко проникает в волокна ткани и обеспечивает быстрое глажение, а протекание воды при этом исключено.

- Никогда еще глажение не было таким простым — никаких настроек температуры, следов от утюга, ожидания нагрева и охлаждения. Теперь глажение будет занимать меньше времени независимо от того, кто им занят. Благодаря технологии OptimalTemp любой предмет одежды можно погладить эффективно и безопасно.

Глажение изделий из натуральной шерсти с помощью этого утюга одобрено компанией Woolmark Pty Ltd (при условии, что глажение осуществляется в соответствии с указаниями на этикетке изделия и инструкциями производителя утюга, R1302). В Великобритании, Ирландии, Гонконге и Индии Woolmark является сертификационным товарным знаком.

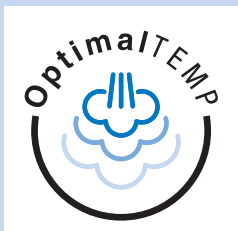

## Общее описание (Рис. 2)

- 1 Крышка ёмкости для воды
- 2 Кнопка распылителя
- 3 Парорегулятор
- 4 Кнопка парового удара
- 5 Сетевой шнур
- 6 Область для наматывания шнура
- 7 Кнопка Calc-Clean
- 8 Индикатор SmartLight/Calc-Clean
- 9 Подошва
- 10 Распылитель

## Подготовка прибора к работе

### Заполнение резервуара для воды

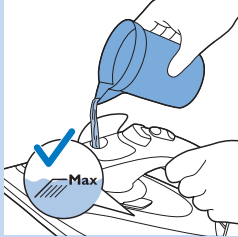

- 1 Откройте крышку резервуара для воды и наполните его до отметки MAX.

#### Тип используемой воды

Этот прибор предназначен для использования с водопроводной водой. Если вода в вашем регионе жесткая, накипь может образовываться быстрее. Поэтому для увеличения срока службы прибора рекомендуется использовать дистиллированную или деминерализованную воду.

*Примечание Не добавляйте в резервуар для воды духи, уксус, крахмал, химические средства для удаления накипи, добавки для глажения или другие химические средства.*

#### Нагрев

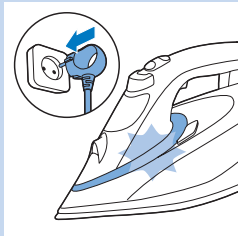

- 1 Вставьте вилку шнура питания в заземленную розетку электросети. Индикатор SmartLight начнет мигать синим светом, указывая, что утюг нагревается.
- 2 Когда утюг будет готов к использованию, индикатор SmartLight загорится ровным синим светом.

*Примечание Если индикатор SmartLight горит желтым, а не синим светом, выполните очистку от накипи **Calc-Clean**. См. главу “Очистка и уход” в разделе “Использование функции очистки от накипи”.*

#### Технология OptimalTemp

Технология OptimalTemp позволяет гладить все типы тканей, допускающих глажение, в любой последовательности и без необходимости регулирования температуры или подачи пара.

- Ткани, на которых имеются эти обозначения, можно гладить (например, лен, хлопок, полиэстер, шелк, шерсть, вискоза, искусственный шелк).

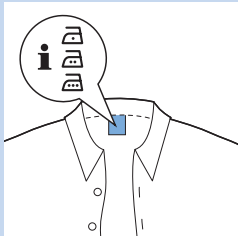

- Ткани, на которых указан этот символ, гладить нельзя. К таким тканям относится спандекс или эластан, ткани с добавлением спандекса и полиолефины (например, полипропилен), также это касается термонаклеек на ткани.

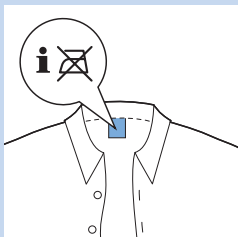

- **Не гладьте ткани, глажение которых не допускается.**

### Режимы подачи пара

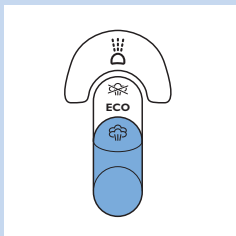

Парорегулятор позволяет выбирать различные режимы подачи пара.

- 1 **Глажение без пара:** прекращение подачи пара, когда утюг не используется.
- 2 **Режим ECO:** способствует снижению энергопотребления и уровня мощности подачи пара при достаточном количестве пара.
- 3 **Режим MAX:** максимальная подача пара. Идеально подходит для использования в сочетании с режимом OptimalTemp.

Для получения оптимальных результатов за минимальное время настоятельно рекомендуем гладить все ткани (глажение которых допускается) в режиме максимальной подачи пара.

- 1 Убедитесь, что в резервуаре достаточно воды.
- 2 Установите парорегулятор в нужное положение.

### Использование прибора

#### Глажение



Благодаря технологии OptimalTemp любые ткани, допускающие глажение, даже такие деликатные, как шелк, можно гладить эффективно и безопасно, не беспокоясь о выборе температурного режима.

- 1 Глажение можно начинать после того, как индикатор SmartLight перестанет мигать и начнет гореть ровным светом (см. главу “Подготовка прибора к работе”, раздел “Нагрев”).

*Примечание* При установке в вертикальном положении утюг издает шипящий звук, так как вода испаряется с горячей подошвы. Это нормально.

### Особенности

#### Функция распыления

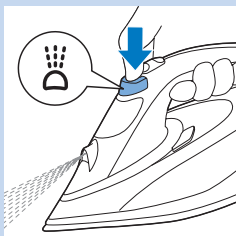

Для увлажнения одежды перед глажением можно использовать функцию распыления воды. Это облегчает разглаживание стойких складок.

- 1 Убедитесь, что в резервуаре достаточно воды.
- 2 Для увлажнения изделий при глажении несколько раз нажмите кнопку включения распыления.

### Функция “Паровой удар”

За счет более интенсивного проникновения пара в ткань функция “Паровой удар” помогает разгладить самые устойчивые замятые складки.

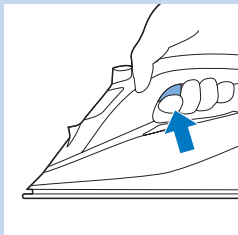

**1** Нажмите и отпустите кнопку парового удара.

Для получения оптимальных результатов нажимайте кнопку выпуска парового удара с интервалом в 5 секунд.

### Глажение с усиленной подачей пара

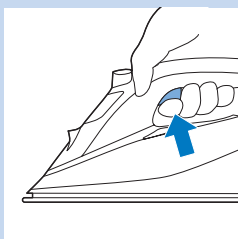

**1** Чтобы усилить подачу пара, нажмите и удерживайте кнопку парового удара.

### Выброс пара в вертикальном положении

Функцию “Паровой удар” можно использовать и при вертикальном глажении.

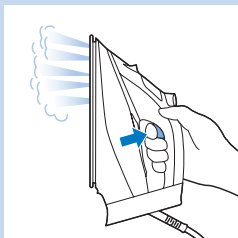

**1** Удерживайте утюг в вертикальном положении и попеременно нажимайте и отпускайте кнопку парового удара, слегка касаясь одежды подошвой утюга.

*Совет.* Для более эффективного удаления складок свободной рукой вытягивайте одежду.

Из утюга поступает горячий пар. Не пытайтесь гладить одежду на себе или на другом человеке. Во избежание ожогов не направляйте пар на людей.

### Система автоотключения

В целях экономии энергии прибор выключается автоматически, если в течение 2 минут его не перемещали в горизонтальном положении или он стоял вертикально в течение 5 минут.

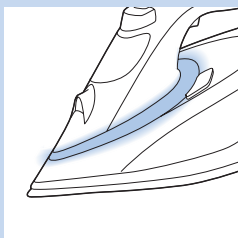

**1** В режиме автоотключения индикатор SmartLight начинает медленно мигать.

**2** Чтобы снова включить утюг, просто переместите его. Во время нагрева индикатор SmartLight будет мигать синим, а затем, когда утюг будет готов к работе, загорится ровным светом.

*Примечание* В режиме автоотключения паровой утюг не отключается полностью. Чтобы отключить его, извлеките вилку из розетки электросети.

## Глажение: советы

### Сокращение складок в процессе сушки белья

Борьбу со складками следует начинать в самом начале сушки. Для этого тщательно расправляйте белье непосредственно после стирки и развешивайте одежду на вешалки или плечики. Сушка в таком положении позволит сократить количество складок.

### Глажение рубашек

Начинайте глажение с более мелких элементов, таких как воротничок, прорези для запонок и рукава. Затем переходите к более крупным элементам, таким как спинка рубашки и пр. Это предотвратит появление складок на крупных элементах рубашки.

**Воротничок.** Разглаживая воротничок, начинайте с изнаночной стороны, продвигаясь от внешнего (острого края) к центру. Переверните воротничок и повторите описанные выше действия. Сложите воротничок и прижмите его.

**Пуговицы.** Для оптимальных результатов ткань с пуговицами следует гладить с изнаночной стороны.

## Очистка и уход

### Очистка



- 1 Установите парорегулятор в положение “Без пара”, отключите вилку от розетки электросети и дайте утюгу остыть.
- 2 Удалите с подошвы следы накипи и другие вещества влажной тканью с неабразивным (жидким) моющим средством.

Чтобы сохранить поверхность подошвы утюга гладкой, оберегайте ее от контакта с твердыми металлическими предметами. Запрещается применять для очистки подошвы утюга губки с абразивным покрытием, уксус или химические вещества.

- 3 Очищайте верхнюю часть утюга с помощью влажной ткани.
- 4 Регулярно промывайте резервуар для воды и сливайте воду после промывки.

### Система очистки от накипи Calc-Clean

- Картридж для предотвращения образования накипи служит для защиты отверстий выхода пара. Картридж функционирует постоянно и не требует замены.
- Система очистки от накипи Calc-Clean предназначена для удаления частиц накипи от утюга.
- По истечении определенного времени индикатор Calc-Clean сообщает о необходимости очистки прибора от накипи.

*Совет. Используйте функцию Calc-Clean каждый месяц (только для некоторых моделей без индикатора Calc-Clean).*



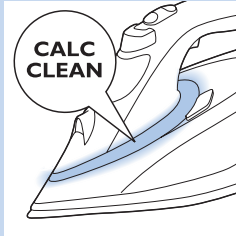

### Индикатор Calc-Clean (только для некоторых моделей)

- По истечении определенного времени цвет индикатора SmartLight изменится на желтый, что говорит о необходимости очистки от накипи.

*Совет. Очистку от накипи необходимо выполнять чаще, если вода в вашей местности жесткая (в этом случае во время глажения из подошвы могут выпадать хлопья).*

*Примечание. Даже если очистка от накипи Calc-Clean не выполнена, при следующем подключении утюга к электросети индикатор SmartLight автоматически выполнит сброс и загорится синим светом.*

Не заливajte в резервуар уксус или другие средства от накипи.

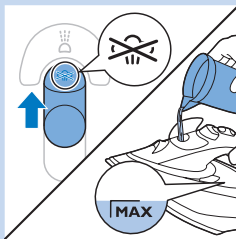

### Использование функции очистки от накипи

- 1 Убедитесь, что прибор отключен от электросети.
- 2 Установите парорегулятор в положение “Без пара”.
- 3 Заполните резервуар для воды до отметки максимального уровня (MAX).
- 4 Вставьте вилку сетевого шнура в заземленную розетку электросети.

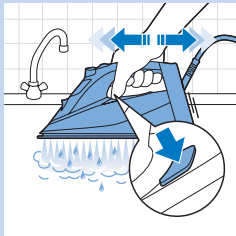

- 1 Дождитесь, пока индикатор SmartLight загорится ровным светом, и отключите утюг от электросети.
- 2 Поместите утюг над раковиной, нажмите и удерживайте кнопку включения функции очистки от накипи и слегка встряхните его.

*Примечание. Из подошвы утюга будут выходить пар и кипящая вода, вымывая загрязнения и хлопья накипи (при их наличии).*

- 3 Отпустите кнопку Calc-Clean после прекращения выхода воды из резервуара.
- 4 Повторите шаги 1–7.

### После очистки от накипи

- 1 Снова вставьте вилку сетевого шнура в розетку электросети и дайте утюгу нагреться до высыхания подошвы.
- 2 Когда индикатор SmartLight загорится ровным светом, осторожно проведите утюгом по участку ненужной ткани, чтобы удалить с подошвы остатки воды.
- 3 Перед тем как поместить прибор на хранение, обязательно отключите его от электросети и дайте ему остыть.

### Хранение

- 1 Установите парорегулятор в положение “Без пара”.
- 2 Выньте вилку сетевого шнура из розетки электросети.
- 3 Слейте воду из резервуара для воды и дайте утюгу остыть в безопасном месте.

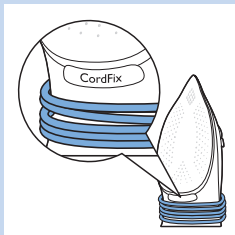

- 4 Смотайте сетевой шнур и закрепите его зажимом. Чтобы во время хранения шнур не касался горячей подошвы утюга, наматывайте его ниже отметки CordFix.
- 5 Храните утюг, установив его на задний торец корпуса, в сухом и безопасном месте.

### Поиск и устранение неисправностей

Данная глава посвящена наиболее распространенным проблемам, возникающим при использовании прибора. Если проблему не удастся устранить с помощью приведенной ниже информации, см. список часто задаваемых вопросов на веб-странице [www.philips.com/support](http://www.philips.com/support) или обратитесь в центр поддержки потребителей в вашей стране.

Проблема	Возможная причина	Способы решения
Утюг не разглаживает складки на одежде.	Во время глажения не поступает пар.	Наполните резервуар водой. Установите парорегулятор в положение MAX.
После отключения утюга от электросети или из подошвы вытекает вода.	Парорегулятор установлен в положение MAX.	Установите парорегулятор в положение "Без пара".
	Утюг был оставлен в горизонтальном положении, в то время как в резервуаре все еще оставалась вода.	Слейте воду из резервуара.
Индикатор утюга горит желтым светом вместо синего и продолжает мигать.	Включился индикатор Calc-Clean, который напоминает о необходимости выполнения регулярной очистки от накипи.	Выполните очистку от накипи (см. главу "Очистка и уход", раздел "Система очистки от накипи Calc-Clean").
Индикатор SmartLight медленно мигает.	Произошло автоотключение. Утюг переключился в режим ожидания (см. главу "Система автоотключения").	Чтобы снова включить утюг, переместите его. Утюг снова начнет нагреваться. Продолжите глажение, когда индикатор SmartLight загорится ровным светом.
Во время глажения из отверстий в подошве утюга выпадают хлопья накипи и выливается грязная вода.	Из-за использования жесткой воды с загрязнениями или химическими веществами в подошве утюга образовалась накипь.	Выполните очистку от накипи Calc-Clean один или несколько раз (см. главу "Очистка и уход", раздел "Система очистки от накипи Calc-Clean").
Утюг включен в сеть, но подошва холодная.	Неправильное подключение.	Проверьте исправность шнура питания, вилки и розетки электросети.
Утюг не вырабатывает пара.	В резервуаре недостаточно воды.	Наполните резервуар для воды (см. главу "Подготовка прибора к использованию", раздел "Заполнение резервуара для воды").
	Парорегулятор установлен в положение "Без пара".	Установите парорегулятор в положение MAX (см. главу "Подготовка устройства к работе", раздел "Режимы подачи пара").

Проблема	Возможная причина	Способы решения
	Утюг недостаточно нагрелся для подачи пара.	Дождитесь, когда индикатор SmartLight перестанет мигать и загорится ровным светом.
Утюг не производит выброс пара.	Функция "Паровой удар" использовалась слишком часто в течение короткого периода времени.	Вернитесь к глажению на горизонтальной поверхности и немного подождите перед повторным использованием функции "Паровой удар".
	Утюг недостаточно нагрелся для парового удара.	Дождитесь, когда индикатор SmartLight перестанет мигать и загорится ровным светом.
Капли воды попадают на ткань во время глажения.	Крышка резервуара для воды установлена неправильно.	Нажмите на крышку до щелчка.
	Глажение выполняется при мигающем индикаторе SmartLight.	Перед началом глажения дождитесь, когда индикатор SmartLight загорится ровным светом.
	В резервуар вместе с водой было добавлено постороннее вещество.	Промойте резервуар для воды и не добавляйте в него духи или другие вещества.
После использования утюга на ткани остается блеск или след от глажения.	Разглаживаемая поверхность была неровной, например, глажение выполнялось поверх шва или складки на одежде.	Утюг может использоваться для безопасного глажения любых тканей, допускающих глажение. Блестящие следы и отпечатки от подошвы утюга исчезают после стирки. Не гладьте поверх швов или складок. Во избежание появления отпечатков проглаживайте участки с плиссировкой и т.п. через хлопковую ткань.

### Паровой утюг

Изготовитель: "Филипс Консьюмер Лайфстайл Б.В.", Туссендиелен 4, 9206 АД, Драхтен, Нидерланды  
 Импортёр на территорию России и Таможенного Союза: ООО "ФИЛИПС", Российская Федерация, 123022 г. Москва, ул. Сергея Макеева, д.13, тел. +7 495 961-1111.

Для бытовых нужд

Класс защиты от поражения электрическим током: Класс I

Сделано в Индонезии

#### Сводная таблица параметров моделей:

Модель	Электрические параметры	Автоотключение	Индикатор Calc-Clean	ECO
GC4910	2000-2400 Вт, 220-240 В, 50-60 Гц	да	Нет	да
GC4922	2200-2600 Вт, 220-240 В, 50-60 Гц	да	Нет	да
GC4924	2400-2800 Вт, 220-240 В, 50-60 Гц	да	Нет	да
GC4926	2500-3000 Вт, 220-240 В, 50-60 Гц	да	Нет	да
GC4928	2500-3000 Вт, 220-240 В, 50-60 Гц	да	да	да
GC4929	2500-3000 Вт, 220-240 В, 50-60 Гц	да	да	да

#### Условия хранения, эксплуатации

Температура	+0 °C - +35 °C
Относительная влажность	20% - 95%
Атмосферное давление	85 - 109 кПа

## Giriş

Ürünümüzü satın aldığınız için teşekkür ederiz, Philips'e hoş geldiniz! Philips'in sunduğu destekten faydalanabilmek için lütfen ürününüzü şu adresten kaydedin: [www.philips.com/welcome](http://www.philips.com/welcome).

Yeni buharlı Philips Azur Akıllı Ütü, giysilerinizi ütölemeniz için yenilikçi bir yöntem sunar: Geleneksel ütülerin ne gibi zorlukları olduğunu hepimiz biliriz: hassas kumaşlar için doğru sıcaklık ayarını seçmek, ütünün ısınmasını ya da kumaşların çok sıcak ütüden zarar görmemesi için soğumasını beklemek gibi. Tüm bu zorluklar yeni buharlı Philips Azur Akıllı Ütü ile artık geçmişte kaldı.

Geçmişte kırışıklık giderme işlemi çok sıcak bir taban ile yapılırdı, daha sonra ısı aktarımına ütölemeyi çok daha hızlı hale getiren buhar ilave edildi.

**Araştırmalarımız, kırışıklıkları gidermenin en iyi yolunun yoğun buhar ve optimum taban sıcaklığının mükemmel bir dengesini bulmak olduğunu doğrulamıştır. Kırışıklık gidermedeki en önemli unsur, taban sıcaklığı değil buhardır. En iyi buharı elde etmek için taban sıcaklığının buhar sıcaklığının bir miktar üzerinde olması gerekir.**

Geçmişte, bu optimum sıcaklıkta yüksek miktarda buhar üretimi su sızıntısına neden olmaktadır. Bu nedenle, su sızıntısı riski olmadan, hızlı ütöleme için kumaşa derinlemesine işleyen ve nem bakımından zengin, tutarlı bir buhar çıkışı üreten benzersiz bir buhar bölmesi geliştirdik.

- Ütü artık gerçekten basit bir iş: Sıcaklık ayarı yok, yanma yok, ütünün ısınması ve soğuması için beklemek yok. Ütü kimin elinde olursa olsun ütü yapmak artık daha kısa sürüyor. OptimalTEMP teknolojisi sayesinde tüm kumaşlar etkili ve güvenli bir şekilde ütölenebilir.

Giysilerin, etiketlerinde belirtilen ve bu ütünün üreticisi tarafından verilen talimatlara uygun şekilde ütölenmesi şartıyla, bu R1302 ütünün %100 yünlü ürünlerde kullanılabileceği The Woolmark Company Pty Ltd tarafından onaylanmıştır. Woolmark ticari markası İngiltere, İrlanda, Hong Kong ve Hindistan'da tescilli bir sertifika markasıdır.



## Genel açıklamalar (Şek. 2)

- 1 Su haznesi kapağı
- 2 Sprey düğmesi
- 3 Buhar düğmesi
- 4 Buhar püskürtme tetiği
- 5 Elektrik kablosu
- 6 Kordon sarma alanı
- 7 Kireç Temizleme düğmesi
- 8 SmartLight/ Kireç Temizleme hatırlatma ışığı
- 9 Taban
- 10 Sprey başlığı

## Cihazı kullanıma hazırlama

### Su haznesinin doldurulması

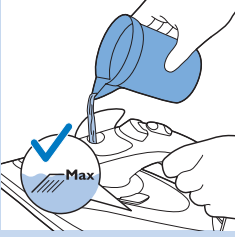

- 1 Su haznesi kapağını çevirerek açın ve su haznesini MAX göstergesine kadar doldurun.

#### Kullanılması gereken su tipi

Bu cihaz, musluk suyuyla kullanılmak üzere tasarlanmıştır. Yaşadığınız bölgedeki suyun sert olması halinde kısa süre içinde kireç oluşumu meydana gelecektir. Bu nedenle, cihazın kullanım ömrünü uzatmak için saf veya demineralize su kullanmanız önerilir.

**Dikkat:** Cihazınız bu kimyasallarla birlikte çalışmak üzere tasarlanmadığından, su haznesine parfüm, sirke, kola, kireç giderici maddeler, ütülemeye yardımcı olacak maddeler veya başka kimyasallar koymayın.

### Isıtma

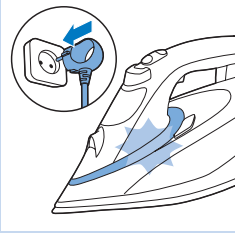

- 1 Fişi topraklı duvar prizine takın. SmartLight ışığı ütünün ısındığını göstermek için mavi renkte yanıp sönmeye başlar.
- 2 Ütü kullanıma hazır olduğunda SmartLight ışığı sürekli olarak mavi renkte yanar.

**Dikkat:** SmartLight ışığının rengi mavi yerine sarı renkte ise, bu **Kireç Temizleme** fonksiyonunu kullanmanız gerektiğini hatırlatır. Bkz. 'Temizlik ve bakım' bölümü, 'Kireç Temizleme fonksiyonunun kullanılması' kısmı.

### OptimalTemp teknolojisi

OptimalTemp teknolojisi, sıcaklık ya da buhar ayarını değiştirmeden, ütülenebilir her tür kumaşı istediğiniz sırayla ütüleyebilmenizi sağlar.

- Bu simgeleri taşıyan kumaşlar ütülenebilirler, örneğin keten, pamuk, polyester, ipek, yün, viskoz ve suni ipek.

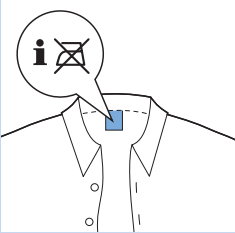
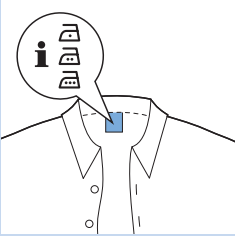

- Bu simgeyi taşıyan kumaşlar ütülenmez. Bu kumaşlara, spandeks veya elastan, spandeks karışımı kumaşlar ve poliolefinler (örneğin, polipropilen) ve ayrıca kumaşlardaki baskılar dahildir.
- **Ütülenmeyen kumaşları ütülemeyin.**

## Buhar ayarları

Buhar düğmesi ile farklı buhar ayarları belirleyebilirsiniz:

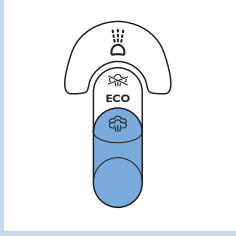

**1** Buharsız ütüleme: Ütü kullanılmadığında buhar çıkışını durdurur. **Ütü yaparken her zaman ECO veya MAX ayarını seçin.**

**2** ECO: (sadece belirli modellerde) Enerji tasarrufu sağlamak için buhar çıkışını azaltır ve giysilerinizi gerektiği gibi ütölemek için yeterli buhara sahiptir.

**3** MAX: OptimalTemp ayarı ile mükemmel bir kombinasyon oluşturan maksimum buhar çıkışı ayarıdır.

En iyi sonuç ve en kısa ütöleme süresi için ütölenebilir tüm kumaşları maksimum buhar çıkışı ayarında ütölemenizi şiddetle tavsiye ederiz.

**1** Su haznesinde yeterli su olduğundan emin olun.

**2** İsteddiğiniz buhar ayarını seçmek için buhar düğmesine basın.

## Cihazın kullanımı

### Ütöleme



OptimalTemp teknolojisi ile sıcaklık ayarını düşünmeden ipek gibi narin kumaşlar dahil olmak üzere tüm giysileri etkili ve güvenli bir şekilde ütöleyebilirsiniz.

**1** SmartLight ışığının yanıp sönmeye başladığında ve sürekli olarak mavi renkte yandığında ütölemeye başlayabilirsiniz. (bkz. 'Kullanıma hazırlama' bölümü, 'Isıtma' kısmı).

*Dikkat: Ütüyü arka kısmı üzerine oturduğunuzda, sıcak tabandan dolayı su buharlaşır ve ütü püskürtme sesi çıkarır. Bu durum normaldir.*

## Özellikler

### Püskürtme işlevi

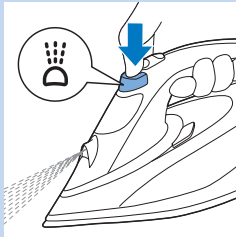

Kumaşı nemlendirmek için püskürtme özelliğini kullanabilirsiniz. Bu özellik inatçı kışkıklıkları gidermenize yardımcı olur.

**1** Su haznesinde yeterli su olduğundan emin olun.

**2** Ütölenecek kumaşı nemli hale getirmek için birkaç kez püskürtme düğmesine basın.

### Buhar püskürtme fonksiyonu

Tabandan buhar püskürtme inatçı kırısklıkları giderilmesine yardımcı olur. Buhar püskürtme, buharın giysinin her tarafına dağıtılabilmesini sağlar.

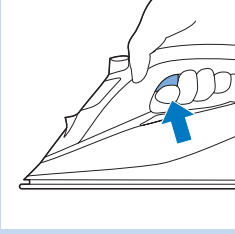

#### 1 Buhar püskürtme tetiğine basıp bırakın.

En iyi buhar püskürtme performansı için buhar püskürtme tetiğine 5 saniye aralıklarla basın.

### Ekstra buharlı ütüleme

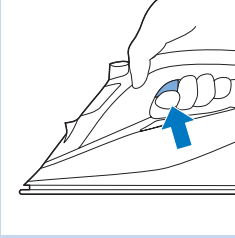

#### 1 Ütü sırasında ekstra buhar püskürtmek için buhar püskürtme tetiğini basılı tutun.

### Dikey buhar püskürtme

Buhar püskürtme fonksiyonunu ütü düdik olarak tutarken de kullanabilirsiniz.

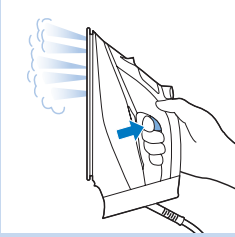

#### 1 Ütü düdik tutun, buhar tetiğine basıp bırakın ve ütünün tabanı ile giysiye hafifçe dokununuz.

*İpucu: Daha etkili kırısklık giderme için giysiyi bir elinizle tutarak gergin hale getirin.*

Ütü sıcak buhar üretir. Kendi üzerinizdeki veya başka birinin üzerindeki kıyafetlerin kırısklığını ütüyle açmaya çalışmayınız. Yanıklara yol açabileceğinden, buharı insanlara yöneltmeyiniz.

### Güvenli Otomatik Kapanma

Enerji tasarrufu sağlamak için cihaz yatay konumda 2 dakika boyunca hareketsiz veya 5 dakika arka kısmı üzerinde kaldığında otomatik olarak kapanır.

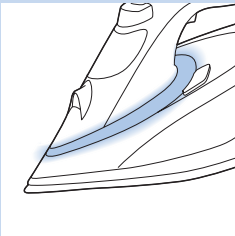

#### 1 Güvenli Otomatik Kapanma modu etkinleştirildiğinde SmartLight ışığı yavaşça titreşmeye başlar.

#### 2 Ütü düdik tekrar çalıştırmak için hareket ettiriniz. Ütünün ısındığını göstermek için SmartLight ışığı mavi renkte yanıp söner ve ütü kullanıma hazır olduğunda sürekli olarak mavi renkte yanar.

*Dikkat: Buharlı ütü Güvenli Otomatik Kapanma modundayken tam olarak kapanmaz. Kapatmak için ütü düdik prizden çıkarınız.*

## Ütüleme ipuçları

### Kurutma sırasında kırısklıkları en aza indirme

Giysilerinizi yıkadıktan sonra düzgün bir biçimde yayararak ve askıya asarak daha az kırısklıkla kurumalarını sağlayabilirsiniz; bu, kırısklıkları açarken işinizi kolaylaştırır.

### Gömek ütüleme

Yaka, kol düğmeleri ve kollar gibi daha fazla zaman alan kısımlarla başlayın. Gömleğin önünü ve arkasını daha sonra ütüleyin; böylece siz zaman alan kısımlarla uğraşırken bu büyük kısımlar kırıkmaz.

**Yaka:** Yakayı ütülerken, yakanın alt kısmından başlayın ve dış kısımdan (köşeli uç) içeri doğru ütüleyin. Yakayı döndürün ve tekrarlayın. Yakayı katlayın ve daha keskin bir görünüm elde etmek için ütüyu kenarına bastırın.

**Düğmeler:** Daha etkin ve hızlı ütüleme için düğmelerin arka kısmını ütüleyin.

## Temizlik ve bakım

### Temizleme



- 1 Buhar düğmesini 'buharsız ütüleme' konumuna getirin, fişini prizden çekin ve ütünün soğumasını bekleyin.
- 2 Tortuları ve tabandan çıkan diğer artıkları nemli bir bez ve aşındırıcı olmayan (sıvı) bir temizlik maddesiyle silin.

Ütü tabanının düzlüğünü koruması için, metal cisimlerle sert temasından kaçının. Ütü tabanını temizlemek için ovma bezleri, sirke ve başka kimyasallar kullanmayın.

- 3 Ütünün üst kısmını nemli kumaşla silin.
- 4 Su haznesini düzenli olarak su ile durulayın. Duruladıktan sonra su haznesini boşaltın.

### Kireç Temizleme Sistemi

- Kireç önleyici tablet, buhar deliklerinin kireç nedeniyle tıkanmasını önler. Kireç önleyici tablet, sürekli aktiftir ve değiştirilmesi gerekmez.
- Kireç Temizleme fonksiyonu, ütüdeki kireç parçacıklarını temizler.
- Kireç Temizleme hatırlatma ışığı belirli bir kullanım süresinden sonra Kireç Temizleme fonksiyonunu kullanmanız gerektiğini hatırlatır.

**İpucu:** Kireç Temizleme fonksiyonunu her ay kullanın (sadece belirli modellerde, Kireç Temizleme hatırlatma ışığı olmadan).

### Kireç Temizleme hatırlatma ışığı (sadece belirli modellerde)

- Belirli bir kullanım süresinden sonra SmartLight ışığının rengi sanya dönüşür. Daha sonra Kireç Temizleme işlemi uygulamanız gerekir.

**İpucu:** Eğer bulunduğunuz bölgedeki su sertse (örneğin, ütüleme işlemi esnasında taban kısmında parçacıklar dökülüyorsa) Kireç Temizleme özelliğini daha sık kullanın.

**Dikkat:** SmartLight ışığı kendisini otomatik olarak sıfırlar. Kireç Temizleme işlemi yapmasanız bile ütüyu daha sonra fişe taktığınızda mavi renkte yanar.

Su haznesine sirke veya diğer kireç çözücü maddeler koymayın.

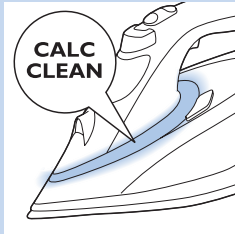



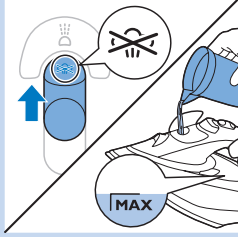

### Kireç Temizleme fonksiyonunun kullanılması

- 1 Cihazın fişini mutlaka prizden çekin.
- 2 Buhar düğmesini 'buharsız ütüleme' ayarına getirin.
- 3 Su haznesini MAX seviyesine kadar doldurun.
- 4 Fişi topraklı duvar prizine takın.

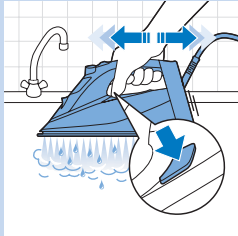

- 1 SmartLight ışığı sürekli olarak yanana kadar bekleyin, daha sonra ütüyü prizden çekin.
- 2 Ütüyü lavabo üzerinde tutun ve Kireç Temizleme düğmesini basılı tutarak ütüyü hafifçe aşağı yukarı sallayın.

*Dikkat: Buhar ve kaynar su tabandan dışarı akar. Varsa diğer yabancı maddeler ve tortular da suyla dışarı atılır.*

- 3 Haznenin içindeki tüm su kullanıldıktan hemen sonra Kireç Temizleme düğmesini bırakın.
- 4 1 - 7 adımlarını tekrarlayın.

### Kireç Temizleme işleminden sonra

- 1 Fişi prize takın ve ütü tabanının kuruması için ütünün ısınmasını bekleyin.
- 2 SmartLight ışığı sürekli olarak yandığında, tabanda birikmiş olabilecek su lekelerini temizlemek için ütüyü eski bir bez parçası üzerinde hafifçe hareket ettirin.
- 3 Ütüyü kaldırmadan önce, fişini prizden çekin ve soğumaya bırakın.

### Saklama

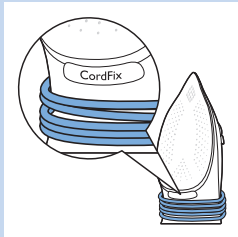

- 1 Buhar düğmesini 'buharsız ütüleme' ayarına getirin.
- 2 Cihazın fişini prizden çekin.
- 3 Su haznesini boşaltın ve ütüyü güvenli bir yerde soğumaya bırakın.
- 4 Elektrik kablosunu kordon sarma alanına sarın ve kablo klipsiyle sabitleyin. Saklama sırasında elektrik kablosunun sıcak tabana temas etmediğinden emin olmak için kabloyu CordFix göstergesinin altına yerleştirin.
- 5 Ütüyü arka kısmının üzerinde kuru ve güvenli bir zeminde saklayın.

### Sorun giderme

Bu bölüm, cihazda en sık karşılaşılabileceğiniz sorunları özetlemektedir. Sorunu aşağıdaki bilgilerle çözemiyorsanız, sık sorulan sorular listesi için [www.philips.com/support](http://www.philips.com/support) adresini ziyaret edin veya ülkenizdeki Müşteri Destek Merkezi ile iletişim kurun.

Sorun	Nedeni	Çözüm
Ütü kumaştaki kırışıklıkları gideremiyor.	Ütüleme sırasında buhar çıkıyor.	Su haznesine su doldurun. Buhar düğmesini MAX olarak ayarlayın.
Ütü kullanılmadığı zaman veya ütünün fişi prizden çekildikten sonra tabanından su damlıyor.	Buhar düğmesi MAX olarak ayarlanmıştır.	Buhar düğmesini 'buharsız ütüleme' ayarına getirin.
	Ütünüzü dik olarak oturttuk su haznesinde su olup olmadığını kontrol edin.	Su haznesini boşaltın.
Ütünün üzerindeki ışık mavi yerine sarı renkte sürekli yanıp sönüyor.	Kireç Temizleme hatırlatma ışığı devreye girmiştir. Bu cihazın kirecinin temizlenmesi için normal bir hatırlatmadır.	Kireç temizleme işlemi gerçekleştirin (bkz. 'Temizlik ve bakım' bölümü, 'Kireç Temizleme Sistemi' kısmı).
SmartLight ışığı yavaşça titreyiyor.	Güvenli Otomatik Kapanma modu etkinleştirilmiştir. Ütü bekleme moduna geçmiştir (bkz. 'Güvenli Otomatik Kapanma modu' bölümü).	Ütüyü tekrar çalıştırmak için hareket ettirin. Ütü tekrar ısınmaya başlar. Yalnızca SmartLight ışığı sürekli olarak yanmaya başladığında ütü yapmaya başlayın.
Ütüleme sırasında ütünün tabanından kirli su ve kireç zerrecikleri çıkıyor.	Suyun içinde bulunan kireç parçaları ve kimyasallar tabanda tortular oluşturmuştur.	Bir ya da birkaç kez Kireç Temizleme fonksiyonunu kullanın (bkz. 'Temizlik ve bakım' bölümü, 'Kireç Temizleme Sistemi' kısmı).
Ütünün fişi prize bağlı, ancak ütü tabanı ısınmıyor.	Bağlantı sorunu var.	Cihazın fişini, elektrik kablosunu ve prizi kontrol edin.
Ütü buhar üretmiyor.	Su haznesinde yeterince su yok.	Su haznesini doldurun (bkz. 'Kullanıma hazırlama' bölümü, 'Su haznesinin doldurulması' kısmı).
	Buhar düğmesi 'buharsız ütüleme' olarak ayarlanmıştır.	Buhar düğmesini MAX olarak ayarlayın (bkz. 'Kullanıma hazırlama' bölümü, 'Buhar ayarları' kısmı).
	Ütü buhar üretmek için yeterli derecede sıcak değildir.	SmartLight ışığı yanıp sönmeyi durdurana ve sürekli olarak yanana kadar bekleyin.
Ütü buhar püskürtmüyor.	Buhar püskürtme fonksiyonunu kısa bir süre içinde çok sık kullanınız.	Yatay pozisyonda ütülemeye devam edin ve buhar püskürtme fonksiyonunu tekrar kullanmadan önce bir süre bekleyin.
	Ütü buhar püskürtmek için yeterli derecede sıcak değildir.	SmartLight ışığı yanıp sönmeyi durdurana ve sürekli olarak yanana kadar bekleyin.

Sorun	Nedeni	Çözüm
Ütüleme sırasında kumaş üzerine su damlıyor.	Su haznesi kapağı uygun şekilde kapatılmamıştır.	Klik sesi duyana kadar kapağa bastırın.
	SmartLight yanıp sönerken ütü yapıyorsunuzdur.	Ütülemeye başlamadan önce SmartLight ışığı sürekli olarak yanmaya başlayana kadar bekleyin.
	Su haznesine kimyasal madde koyulmuştur.	Su haznesini su ile çalkalayın ve su haznesine parfüm veya başka bir kimyasal madde koymayın.
Ütü, kumaş üzerinde parlaklık veya iz bırakıyor.	Örneğin dikişleri veya kumaş katını ütlediğiniz için, ütülenen yüzey düz değildir.	Ütü ütülenebilir giysilerde güvenle kullanılabilir. Parlaklık veya iz kalıcı değildir ve giysiyi yıkadığınızda kaybolur. Dikişleri ve katları ütülerden kaçınınız. Ayrıca iz oluşumunu önlemek için ütülenecek bölgenin üzerine pamuklu bir kumaş serebilirsiniz.

## Вступ

Вітаємо Вас із покупкою та ласкаво просимо до клубу Philips! Щоб у повній мірі скористатися підтримкою, яку пропонує компанія Philips, зареєструйте свій виріб на веб-сайті [www.philips.com/welcome](http://www.philips.com/welcome). Нова парова праска Philips PerfectCare Azur пропонує інноваційний спосіб прасування одягу. Усім нам відомо, що таке звичайні праски: вибір потрібної температури для цупких і делікатних тканин, чекання на розігрів та охолодження праски для попередження пошкодження тканин надто гарячою праскою. Тепер такі труднощі в минулому – адже є нова парова праска Philips PerfectCare Azur.

Колись складки усували за допомогою дуже гарячої підшови, потім почали використовувати пару для кращого переміщення тепла, що значно пришвидшило прасування. **Наше дослідження підтвердило, що найкращим способом ефективного усунення складок є ідеальне поєднання інтенсивної пари та оптимальної температури підшови. Основою ефективного усунення складок є пара, а не температура підшови. Щоб забезпечити оптимальний вихід пари, температура підшови має бути вищою за температуру пари.**

У минулому велика кількість пари за такої оптимальної температури могла б призвести до витікання води. Ми розробили унікальну парову камеру, яка забезпечує відповідний вихід насиченої вологою пари, що глибоко проникає у тканину, забезпечуючи швидке прасування без витікання води.

- Прасувати тепер справді легко – жодного налаштування температури, обпалювання, чекання на розігрів та охолодження праски. Тепер прасування стало швидшим, незалежно від того, хто саме прасує. Завдяки технології OptimalTemp можна ефективно та безпечно прасувати кожен предмет одягу.

Цю праску було схвалено компанією Woolmark Company Pty Ltd за прасування представлених шерстяних виробів з дотриманням вказівок на етикетці одяжі та вказівок, наданих виробником цієї праски, R1302. В Об'єднаному Королівстві, Ірландії, Гонконзі та Індії товарний знак Woolmark є сертифікаційним знаком.

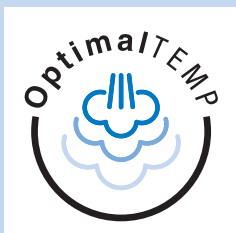

## Загальний опис (Мал. 2)

- 1 Кришка резервуара для води
- 2 Кнопка розпилювача
- 3 Перемикач налаштування пари
- 4 Кнопка подачі парового струменя
- 5 Шнур живлення
- 6 Область для намотування шнура
- 7 Кнопка Calc-Clean
- 8 Індикатор SmartLight/нагадування Calc-Clean
- 9 Підшови
- 10 Носик розпилювача

## Підготовка до використання

### Наповнення резервуара для води

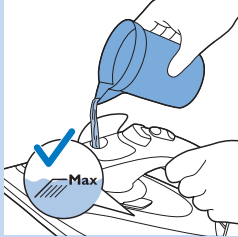

- 1 Відкрийте кришку резервуара для води та наповніть резервуар до позначки "MAX".

#### Тип води, яку слід використовувати

Цей пристрій розраховано на використання води з-під крана. Якщо Ви живете в регіоні з жорсткою водою, може швидко накопичуватися накип. Тому щоб подовжити термін експлуатації пристрою, рекомендується використовувати дистильовану чи опріснену воду.

*Примітка: Не наливайте в резервуар для води парфумів, оцту, крохмалю, речовин для видалення накипу, засобів для прасування чи інших хімічних речовин, оскільки пристрій не призначено для цих речовин.*

### Нагрівання

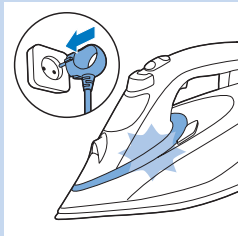

- 1 Вставте штекер у розетку із заземленням. Індикатор SmartLight почне блимати блакитним світлом, повідомляючи про нагрівання праски.
- 2 Коли праска готова до використання, індикатор SmartLight постійно світитиметься блакитним світлом.

*Примітка: Якщо колір індикатора SmartLight жовтий, а не блакитний, це нагадування про необхідність увімкнення функції **Calc-Clean**. Читайте розділ "Чищення та догляд", підрозділ "Використання функції очищення від накипу **Calc-Clean**".*

### Технологія OptimalTemp

Технологія OptimalTemp дозволяє прасувати всі типи тканин, які можна прасувати, в будь-якому порядку без потреби вибору температури.

- Тканини, позначені цими символами, можна прасувати. До них належить льон, бавовна, поліестер, шовк, шерсть, віскоза та штучний шовк.
- Тканини, позначені цим символом, прасувати не можна. До них належать такі синтетичні матеріали, як спандекс, еластан, тканини, до складу яких входить спандекс, поліолефін (наприклад, поліпропілен), а також малюнки на одязі.
- **Не прасуйте тканини, які не передбачено для прасування.**

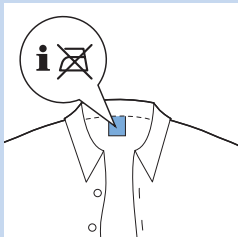
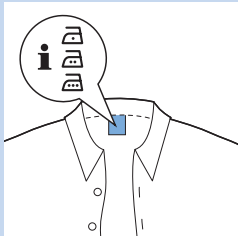

## Налаштування пари

За допомогою перемикача налаштування пари можна встановити різні налаштування пари, які подано далі.

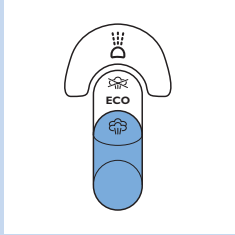

- 1** Без пари: для припинення виходу пари, коли праска не використовується.

**Під час прасування завжди вибирайте налаштування ECO чи MAX.**

- 2** ECO: (лише деякі моделі) для економії енергії, зменшення виходу пари й отримання при цьому достатньої кількості пари для прасування.

- 3** MAX: для налаштування максимального виходу пари, ідеальне поєднання із налаштуванням OptimalTemp.

Для найкращих результатів і нетривалого прасування наполегливо рекомендуємо прасувати всі тканини, які передбачено для прасування, з налаштуванням для максимального виходу пари.

- 1** Перевірте, чи у резервуарі достатньо води.
- 2** Встановіть перемикач налаштування пари в потрібне положення налаштування пари.

## Застосування пристрою

### Прасування

Завдяки технології OptimalTemp можна ефективно та безпечно прасувати всі типи тканин, навіть делікатні тканини, такі як шовк, не турбуючись про налаштування температури.

- 1** Починати прасувати можна тоді, коли індикатор SmartLight перестане блимати і світлитиметься блакитним світлом без блимання. (Див. розділ “Підготовка до використання”, підрозділ “Нагрівання”).

*Примітка: Якщо покласти праску на п’яту, вона видає звук потрiскування, оскільки вода випаровується, потрапляючи на гарячу підошву. Це нормально.*



## Характеристики

### Функція розпилення

Функцію розпилення можна використовувати для зволоження тканини, яку потрібно попрасувати. Це допомагає розпрасувати важкі складки.

- 1** Перевірте, чи у резервуарі достатньо води.

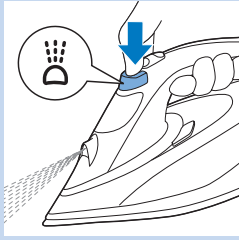

- 2 Натисніть кнопку розпилення декілька разів, щоб зволожити тканину.

### Функція подачі парового струменя

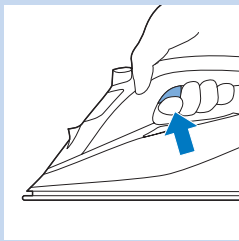

Паровий струмінь із подошви допомагає розпрасувати важкі складки. Паровий струмінь покращує розподіл пари по тканині.

- 1 Натисніть і відпустіть кнопку подачі парового струменя. Для оптимальної дії парового струменя рекомендується натискати кнопку подачі парового струменя з інтервалами в 5 секунд.

### Прасування з екстра-відпарюванням

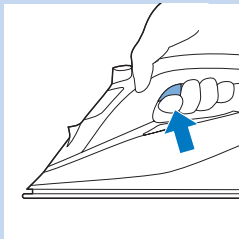

- 1 Для додаткового викиду пари під час прасування натисніть та утримуйте кнопку подачі парового струменя.

### Вертикальне відпарювання

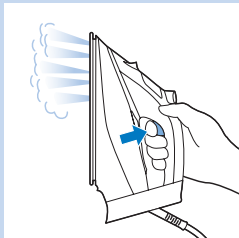

Функцію парового струменя можна також використовувати, тримаючи праску у вертикальному положенні.

- 1 Тримаючи праску у вертикальному положенні, натисніть та відпустіть кнопку відпарювання і легенько торкніться одягу подошвою.

*Порада:* Для ефективнішого розпрасовування натягуйте одяг однією рукою.

Із праски виходить гаряча пара. Не прасуйте одяг на собі чи комусь іншому. Щоб запобігти опікам, не спрямовуйте пару не людей.

## Безпечне автоматичне вимкнення

Для заощадження енергії пристрій вимикається автоматично, якщо його не порухати впродовж 2 хвилин, коли він перебуває у горизонтальному положенні, чи впродовж 5 хвилин, коли він перебуває на п'яті.

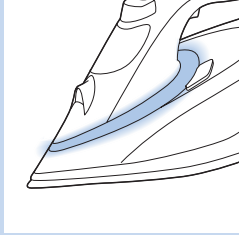

- 1 Після увімкнення режиму безпечного автоматичного вимкнення починає повільно блимати індикатор SmartLight.
- 2 Щоб знову активувати праску, просто порухайте нею. Індикатор SmartLight блимає блакитним світлом, повідомляючи про нагрівання праски, та світиться без блимання, коли праска готова до використання.

*Примітка: Коли парова праска перебуває у режимі безпечного автоматичного вимкнення, вона не вимикається повністю. Щоб вимкнути праску, віг'єдняйте її від мережі.*

## Поради щодо прасування

### Максимальне зменшення складок під час висушування

Почніть усунення складок ще на етапі висушування, розпроставши білизну належним чином після прання. Підвісьте одяг на вішаки для природного висушування із незначною кількістю складок.

### Прасування сорочок

Починайте прасувати частини, які потребують багато часу, наприклад комір, манжети та рукави. Потім прасуйте більші частини, такі як перед і зад, щоб вони не м'ялися під час прасування частин, які потребують багато часу.

**Комір:** у разі прасування коміра починайте прасувати з вивороту та рухайтеся від краю (гострого кінця) до середини. Переверніть і повторіть процедуру. Потім складіть комір і попрасуйте край для гарного вигляду.

**Гудзики:** для ефективнішого та швидшого прасування прасуйте зі зворотної сторони гудзиків.

## Чищення та догляд

### Прибирання

- 1 Встановіть перемикач налаштування пари в положення налаштування "без пари", вийміть штекер із розетки і дайте прасці охолонути.
- 2 Зітріть залишки накипу чи інші відкладення з підшови вологою тканиною з неабразивним (рідким) засобом для чищення.

Щоб підшова залишалася гладкою, захищайте її від контакту з металевими предметами. Ніколи не використовуйте шліфувальні подушечки, оцет чи інші хімічні речовини для чищення підшови.

- 3 Чистіть верхню частину праски вологою ганчіркою.
- 4 Регулярно промивайте резервуар для води. Після чищення спорожніть резервуар для води.





## Система очищення від накипу Calc-Clean

- Таблетка Anti-Calc запобігає накопиченню накипу у парових отворах. Ця таблетка діє постійно і не потребує заміни.
- Функція Calc-Clean видаляє частинки накипу з праски.
- Індикатор нагадування Calc-Clean нагадує про необхідність використання функції Calc-Clean через певний період часу використання.

*Порада: Використовуйте функцію Calc-Clean щомісяця (лише для деяких моделей, без індикатора нагадування Calc-Clean).*

### Індикатор нагадування Calc-Clean (лише деякі моделі)

- Через певний період часу використання колір індикатора SmartLight змінюється на жовтий. Тоді потрібно виконати процедуру видалення накипу Calc-Clean.

*Порада: Якщо у Вашому регіоні вода жорстка (наприклад, коли під час прасування із підшови виходять частинки накипу), використовуйте функцію Calc-Clean частіше.*

*Примітка: Індикатор SmartLight скидає свої налаштування автоматично та засвічується блакитним світлом у разі наступного під'єднання праски до мережі, навіть якщо не виконано процедуру видалення накипу Calc-Clean.*

Не заливайте в резервуар для води оцет та інші речовини для видалення накипу.

### Використання функції очищення від накипу Calc-Clean

- 1 Пристрій має бути від'єднаний від розетки.
- 2 Встановіть перемикач налаштування пари в положення налаштування "без пари".
- 3 Заповніть резервуар для води до позначки MAX.
- 4 Вставте штекер у розетку із заземленням.

- 1 Зачекайте, поки індикатор SmartLight не світитиметься без блимання, після чого від'єднайте праску від мережі.
- 2 Тримавши праску над раковиною, натисніть і потримайте кнопку Calc-Clean, і повільно порухайте праскою вперед-назад.

*Примітка: Пара і гаряча вода витікають із підшови. Домішки та накип (якщо є) вимиваються.*

- 3 Відпустіть кнопку Calc-Clean, коли вилетіть вся вода з резервуару.
- 4 Повторіть кроки 1–7.

### Після використання функції видалення накипу Calc-Clean

- 1 Вставте штекер назад у розетку і дайте прасці нагрітися, щоб підшова висохла.
- 2 Коли індикатор SmartLight світитиметься без блимання, повільно проведіть праскою по шматку тканини, щоб видалити плями від води, які могли утворитися на підшві.

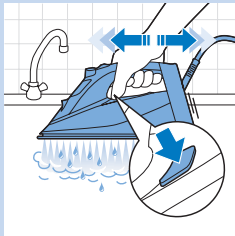
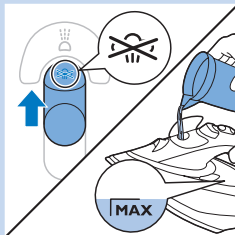
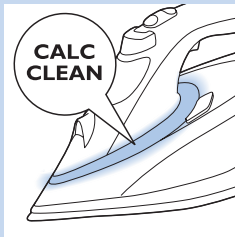

- 3 Перед тим як відкладати праску на зберігання, від'єднайте її від мережі та дайте охолонути.

### Зберігання

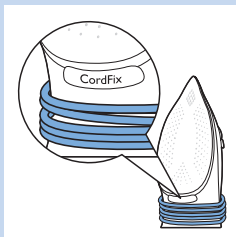

- 1 Встановіть перемикач налаштування пари в положення налаштування “без пари”.
- 2 Витягніть штекер із розетки.
- 3 Спорожніть резервуар для води та дайте прасці охолонути в безпечному місці.
- 4 Намотайте шнур живлення на область для намотування шнура та зафіксуйте його затискачем для шнура. Поставте шнур живлення нижче індикації CordFix, щоб під час зберігання він не торкався гарячої підшови.
- 5 Зберігайте праску на п'яті у безпечному та сухому місці.

### Усунення несправностей

У цьому розділі зведено основні проблеми, які можуть виникнути під час використання пристрою. Якщо Ви не в змозі вирішити проблему за допомогою інформації, поданої нижче, відвідайте веб-сайт **www.philips.com/support** для перегляду списку частих запитань або зверніться до Центру обслуговування клієнтів у своїй країні.

Праска не прасує.	Під час прасування не виходить пара.	Налийте воду в резервуар для води. Встановіть перемикач налаштування пари в положення налаштування MAX.
Після від'єднання праски від мережі чи під час її зберігання з підшови капає вода.	Перемикач налаштування пари встановлено в положення налаштування MAX.	Встановіть перемикач налаштування пари в положення налаштування “без пари”.
	Праска перебувала в горизонтальному положенні, і в резервуарі залишалася вода.	Спорожніть резервуар для води.
Індикатор не прасці жовтий, а не блакитний, і блимає.	Увімкнувся індикатор нагадування Calc-Clean. Це регулярне нагадування про необхідність видалення накипу з пристроєм.	Виконайте процедуру видалення накипу Calc-Clean (див. розділ “Чищення та догляд”, підрозділ “Система очищення від накипу Calc-Clean”).
Повільно блимає індикатор SmartLight.	Увімкнено режим безпечного автоматичного вимкнення. Праска перейшла в режим очікування (див. розділ “Безпечне автоматичне вимкнення”).	Порушайте праскою, щоб активувати її. Праска почне нагріватися знову. Починайте прасувати лише тоді, коли індикатор SmartLight світлитиметься без блимання.