

HIPER

ELECTRIC BICYCLE ЭЛЕКТРОВЕЛОСИПЕД

РУКОВОДСТВО ПОЛЬЗОВАТЕЛЯ

[Revision 1.0 Nov 2021]

P/N: HP21110000MA

Модель: HE-MTB-S1

Артикул: HIPER Engine MTB S1

Цвета: Space Gray (серый космос),
Graphite (графитовый)



Импортер: ООО «Марвел КТ», 107061, г. Москва, Преображенская пл., д. 8, этаж 27 - пом. LXXXVI. +7 (495) 745-80-08. Претензии принимает ИМПОРТЕР
© 2021 HIPER Technology Ltd. Все права защищены.

Уважаемый покупатель, поздравляем вас с покупкой электровелосипеда HIPER!

Электровелосипед HIPER – это высокотехнологичный продукт, который приводится в движение с помощью электродвигателя с питанием от аккумуляторных батарей.

Электродвигатель позволяет длительное время передвигаться с высокой скоростью, помогая пользователю как при кручении педалей, так и без прикладывания усилий. В случае разряда батареи, электровелосипед может быть использован, как обычный велосипед, движение возможно без помощи двигателя, только с помощью педалей.

Важно!

Для безопасной эксплуатации вашего электровелосипеда HIPER внимательно прочитайте руководство пользователя.

Информация, содержащаяся в настоящем руководстве пользователя, может изменяться без предварительного уведомления.

Используя электросамокат, неукоснительно следуйте правилам и принципам, описанным в данном руководстве.

Комплект поставки

- Электровелосипед
- Зарядное устройство
- Инструкция по эксплуатации с гарантийным талоном

Рекомендуется использовать аксессуары, входящие в комплект поставки.

Производитель не гарантирует совместимость с аксессуарами других производителей и не несет ответственности за любые последствия, вызванные использованием аксессуаров не входящих в комплект поставки.

Внимательно прочитайте настоящее руководство перед использованием. Несоблюдение правил, указанных в данном руководстве, могут привести к травме, повреждению имущества, а также лишению гарантии.



Последняя актуальная информация и техническая поддержка на нашем сайте, отсканируйте QR код для открытия ссылки на наш сайт или перейдите по ссылке - <https://hiper-power.com/ru>

Технические характеристики и гарантия

Марка, модель	HE-MTB-S1
Артикул	HIPER Engine MTB S1
Год изготовления	2021
Цвет	Space Gray (серый космос), Graphite (графитовый)
Наименование (тип)	Электровелосипед
Тип электродвигателя	Безредукторный (прямой привод)
Номинальная максимальная мощность двигателя	0.35 кВт (напряжение 36В)
Максимальная скорость	~25 км/ч (в зависимости от нагрузки)
Максимальная нагрузка	130 кг
Максимальный пробег на одной зарядке	45 км
Тип аккумулятора	Литий-ионный, необслуживаемый
Емкость аккумулятора	375 Втч (36В; 10.4Ач)
Время полного заряда аккумулятора	6-8 часов
Количество циклов заряд-разряд	700 или 2 года
Рама	Сталь
Амортизаторы	передние
Шины	26"
Тормоза	передние и задние дисковые с ручным приводом
Изготовитель и его адрес	«ХАЙПЕР Технолджи Лимитед» 3905 Ту Эксчендж скуэр, 8 Конноут плейс, Гонконг, Китай.
Организация, принимающая претензии и ее адрес	ООО «Марвел КТ» 107061, г. Москва, Преображенская пл., д. 8, этаж 27 - пом. LXXXVI. +7 (495) 745-80-08
Производитель	SHENZHEN HIPER TECHNOLOGY LIMITED
Адрес производителя	3rd floor, Building 1, Huang Wu road 11, Ying Tao Zhi Industrial Park, Longgang district, Shenzhen, Guangdong province, China, 518100
Страна производства	Китай
Срок гарантии	1 год на электровелосипед. 6 месяцев на аккумулятор.
Срок службы	2 года
Гарантия не распространяется на	тормозные колодки, покрышки, надувные элементы колес, материалы и жидкости по уходу за изделием, расходные материалы и механические повреждения изделия и т.д.
Сервис центры	Список сервис центров смотрите на сайте: https://hiper-power.com/sluzhba-remonta/

Общая техника безопасности

Для безопасного управления, пожалуйста, изучите все инструкции и рекомендации, приведенные в данном руководстве.

- Содержите в чистоте все подвижные части.
- При неправильном использовании, устройства может стать потенциальным источником поражения электрическим током или травмы.
- НЕ эксплуатируйте устройство, если оно повреждено, работает со сбоями или изношено.
- НЕ позволяйте другим людям пользоваться вашим устройством, не убедившись в том, что инструкции по безопасному вождению изучены.
- Рабочие зоны устройства должны быть чистыми и сухими во избежание вероятности коррозии.
- Не эксплуатируйте устройство, если посторонние лица, животные и т. д. находятся в пределах рабочего диапазона устройства.
- Запрещено использование устройства с нагрузкой выше, чем максимально допустимый вес нагрузки, указанный в данном руководстве.
- Перед поездкой по дороге уделите время катанию в огражденной зоне, чтобы ознакомиться с управлением и поведением устройства с электроприводом. Попробуйте и удостоверьтесь, что все настройки изучены и вам понятны.
- Перед каждой поездкой проверяйте состояние устройства и следите за тем, чтобы крепления (особенно осей, сидения и руля) не были ослаблены. Убедитесь, что шины накачаны в соответствии с техническими характеристиками (напечатано на боковине шины), и что тормоза работают исправно.
- При транспортировке рекомендуется вынимать аккумулятор.
- Храните электровелосипед там, где он будет защищен от дождя, солнца и прочих внешних воздействий, чтобы предотвратить коррозию, выцветание и прочее.
- Устройство не предназначено для выполнения трюков, прыжков и экстремального вождения.
- Проявляйте особую осторожность на перекрестках и дорогах с интенсивным движением.
- Уважайте пешеходов, всегда держитесь правой стороны при движении.
- При приближении к пешеходу сзади, объявите о своем приближении и снизьте скорость до скорости пешехода. Объезжайте пешехода с левой стороны, если это возможно. При приближении к пешеходу спереди оставайтесь справа и снизьте скорость.

Общая личная безопасность

- Носите защитное оборудование при эксплуатации: шлем, налокотники, наколенники, перчатки, защиту для запястий.
- Не надевайте одежду, которая может зацепиться за подвижные части устройства.
- Запрещено использование устройства без обуви или в открытой обуви.
- Всегда будьте готовы к экстренной остановке.
- Будьте внимательны и руководствуйтесь здравым смыслом при эксплуатации устройства. Не превышайте максимальную скорость, указанную в данном руководстве, а так же соблюдайте ограничения скорости, установленные властями для данной местности. Всегда поддерживайте устойчивую опору и баланс.
- Не используйте устройство, если вы устали или находитесь под воздействием лекарств.
- Запрещено управлять в состоянии алкогольного или наркотического опьянения.
- Данное устройство не предназначено для использования лицами с ограниченными физическими, сенсорными или умственными способностями.
- Категорически запрещено использовать устройство на скоростных трассах. Уточняйте ограничения использования устройства на дорогах общего пользования.
- Устройство (в частности аккумулятор) не защищен от атмосферных воздействий и не должен храниться под прямыми солнечными лучами, при высокой температуре окружающей среды или в местах с повышенной влажностью.
- Не чистите устройство растворителями, легковоспламеняющимися жидкостями или агрессивными абразивными веществами.

Общая электробезопасность

- Проверяйте устройство, удлинители, силовые кабели и электрические соединители на наличие повреждений или износа перед каждым использованием. В случае необходимости, отремонтируйте или замените поврежденное оборудование.
- Убедитесь, что все источники питания соответствуют требованиям по напряжению перед подключением или отключением.
- Соблюдайте предельную осторожность при взаимодействии с линиями высокого напряжения и тока. Удар током может быть смертельно опасен.
- Не используйте устройство в дождливую погоду или на мокром покрытии. Влага, низкие температуры и перегрев оказывают отрицательное влияние на состояние аккумуляторной батареи. Избегайте попадания воды на электронные компоненты электровелосипеда. Наличие повреждений, вызванных коррозией является основанием для отказа в гарантийном обслуживании
- НЕ используйте электрические провода для подъема, перемещения или переноски устройства.

Подготовка к первому запуску и использованию

- После распаковки транспортного средства, установите и закрепите руль. Перед поездкой убедитесь, что все крепежные элементы велосипеда надежно затянуты.
- Убедитесь, что шины накачаны в соответствии со спецификацией (можно увидеть на боковине шины), тормоза работают исправно.
- Зарядите аккумуляторную батарею перед использованием.
- Избегайте езды под дождем или при условиях высокой влажности, так как это может отрицательно повлиять на работу велосипеда или повредить электронную систему.

В комплекте поставки вы найдете два ключа. Без ключей электровелосипед нельзя включить и использовать. Вместе с ключами поставляются пульты управления встроенной сигнализацией. Вставьте ключ в замок зажигания с правой стороны центрального блока руля и поверните. После включения вы увидите уровень заряда батареи на дисплее. После первого включения рекомендуется зарядить батарею до 100%.

Руководство по использованию электродвигателя

Электродвигатель велосипеда работает в 2 режимах: система PAS (системы вспомогательного педалирования) и автомат.

- Система PAS приводится в действие, когда электровелосипед находится в движении и когда педали под достаточным давлением (крутятся вперед). Мощность вспомогательного педалирования зависит от силы вашего давления на педали и включенного режима PAS (включенного на момент поездки или/и в момент переключения в данный режим);
- Мощность электродвигателя постепенно уменьшается по мере увеличения скорости велосипеда и полностью останавливается, когда текущая скорость превышает 25 км/ч. Двигатель включается, когда скорость падает ниже 25 км/ч (при условии, что вы вращаете педали);
- Начните движение от стационарного положения, вращая педали, как на обычном велосипеде. Используйте электродвигатель в тот момент, когда «отталкивание» не создает чрезмерную нагрузку на систему и не использует много энергии;
- Рекомендуется крутить педали, как на обычном велосипеде, когда вы скатываетесь по склону. При использовании электродвигателя при поднимании, потребуется много энергии аккумулятора, что способствует его быстрому разряду;
- Электродвигатель автоматически отключается всякий раз, когда тормоза активируются (и / или когда вы останавливаете педали).

Схема подключения элементов батареи

Никогда не модифицируйте электрическую систему. Изменения могут привести к пожару, серьезным травмам и повреждению электрической системы.

- Заряжайте только прилагаемым зарядным устройством. Использование неправильного зарядного устройства может привести к пожару или взрыву.
- Убедитесь, что напряжение и частота зарядного устройства соответствуют электропитанию от сети.
- Батарея должна быть заряжена перед использованием.
- Для обеспечения максимальной производительности и срока службы батареи заряжайте батарею после каждого использования при температуре от 0 до 40 градусов Цельсия.
- Зарядка батареи обычно занимает от 4 до 6 часов до полной зарядки. НЕ заряжайте аккумулятор непрерывно более 24 часов.
- Если велосипед не использовали более 4 недель, зарядите аккумулятор перед использованием.
- Всегда выключайте электровелосипед после каждого использования.

Использование и уход за оборудованием

- Устройство предназначено только для уличного пользования.
- Перед использованием осмотрите устройство на предмет смещения или связывания подвижных частей, незакрепленных компонентов, повреждений или на предмет наличия условий, которые могут повлиять на работу устройства. В случае повреждения, отремонтируйте в авторизованном сервисном центре.
- Предотвратите непреднамеренный запуск двигателя - перед подключением или перемещением убедитесь, что выключатели питания находятся в положении ВЫКЛ. При переноске избегайте касания руками или пальцами каких-либо элементов управления. Перед запуском или включением удалите с устройства все предметы, которые не являются частью устройства.
- Не прилагайте излишних усилий при эксплуатации.
- Всегда поддерживайте компоненты и аксессуары в надлежащем состоянии.

Содержите устройство в чистоте.

Используйте смазочные материалы должным образом в подвижных частях.

- Чистите устройство мягкой влажной тряпкой - НЕ используйте шланги высокого давления. ИЗБЕГАЙТЕ попадания воды на дисплей, аккумулятор и мотор.
- Храните устройство в недоступном для детей или неподготовленных людей месте.

Общая информация об обслуживании

- Устройство должно обслуживаться или ремонтироваться в авторизованных сервисных центрах только квалифицированным персоналом.
- Для обеспечения безопасности запасные части должны быть предоставлены изготовителем.
- НЕ пытайтесь выполнять какие-либо работы по техническому обслуживанию или ремонту, не описанные в данном руководстве.
- После использования части устройства могут оставаться горячими - дайте устройству остыть, отключите источники электропитания и/или батарею перед регулировкой, заменой аксессуаров или выполнением ремонта или обслуживания.
- НЕ регулируйте устройство и его составные части во время его работы.
- Немедленно замените изношенные, поврежденные или отсутствующие предупредительные/защитные наклейки.

Гарантийный срок исчисляется с момента продажи товара.

Продающая организация заполняет гарантийный талон, включенный в данное руководство, с обязательным указанием даты продажи, наименованием товара и штампом организации.

При отсутствии подтверждения даты покупки (чека) и при отсутствии в гарантийном талоне отметки торгующей организации или невозможности ее установления, гарантийный срок исчисляется с момента выпуска изделия производителем.

Описание контроллеров управления режимами работы велосипеда.

1. Версия ST1

1. Индикатор уровня заряда батареи
2. Уровни режима вспомогательного педалирования
3. Кнопка «+»
4. Кнопка «-»
5. Кнопка «M»
6. Индикатор «питание»

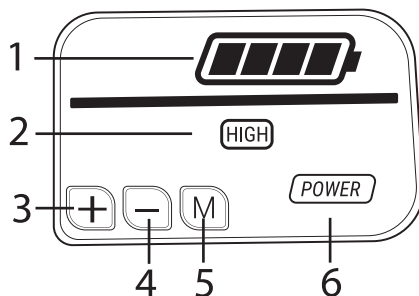

Кнопки:

Длительное нажатие кнопки «M» включает и выключает велосипед.

При бездействии в течение 10 минут, велосипед выключится.

Короткое нажатие на кнопки «+» и «-» переключает режимы вспомогательного педалирования. Всего 4 режима: выключен, low - низкий уровень, mid - средний уровень, high - высокий уровень.

2. Версия LD1

1. Индикатор текущей скорости
2. Индикатор вкл/выкл фары
3. Режим отображения расстояния.
ODO: Глобальный счетчик расстояния
TRIP: Счетчик текущей поездки
4. Кнопка «+»
5. Кнопка «-»
6. Кнопка «M»

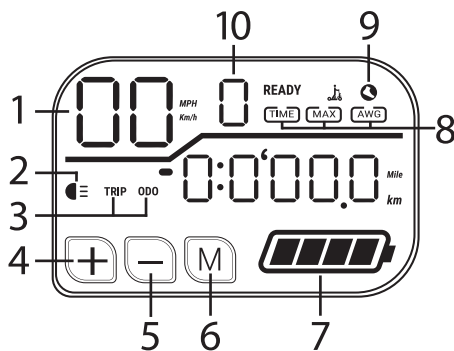

7. Индикатор уровня заряда батареи

8. Режим отображения скорости: TIME - таймер; AVG - средняя скорость; MAX - максимальная скорость

9. Режим старта велосипеда

10. Уровни режима вспомогательного педалирования

Длительное нажатие кнопки «M» включает и выключает велосипед.

При бездействии в течение 10 минут, велосипед выключится.

Короткое нажатие на кнопки «+» и «-» переключает режимы работы.

3. Версия G20

1. Уровни режима вспомогательного педалирования
2. Индикатор уровня заряда батареи
3. Кнопка «-»
4. Кнопка «M»
5. Кнопка «+»

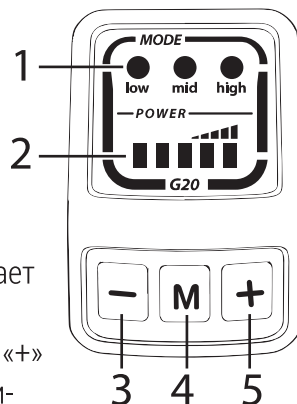

Кнопки:

Длительное нажатие кнопки «M» включает и выключает велосипед. При бездействии в течение 10 минут, велосипед выключится. Короткое нажатие на кнопки «+» и «-» переключает режимы вспомогательного педалирования. Всего 4 режима: выключен, low - низкий уровень, mid - средний уровень, high - высокий уровень. При выключенном режиме вспомогательного педалирования, велосипед может двигаться на педалях без помощи мотора, либо от мотора, при нажатии на ручку газа на руле.

4. Версия G51

1. Кнопка «+»
2. Кнопка «M» (меню и включения)
3. Кнопка «-»
4. Индикатор режим пешехода
5. Режимы вспомогательного педалирования. Всего 5 режимов, переключаются кнопками «+» и «-».

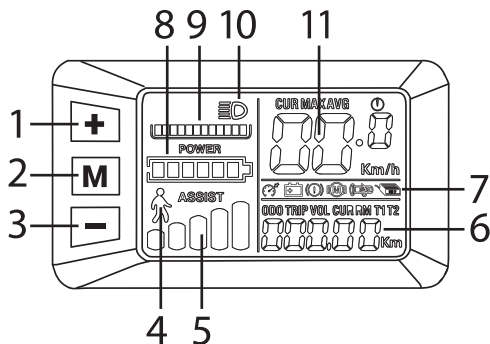

6. Многофункциональный дисплей:

ODO - общее пройденное расстояние;

TRIP - пробег за текущую поездку;

VOL - напряжение;

CUR - ток;

T1 и T2 - таймеры поездки

7. Ошибки (слева направо): ошибка измерения скорости, пониженное напряжение, ошибка тормоза, ошибка двигателя, ошибка дроссельной заслонки, ошибка контроллера.

8. Индикатор заряда батареи.
 9. Индикатор тока.
 10. Индикатор работы фар. Горит, когда фары включены.
 11. Индикация отображения скорости: Единицы измерения км/ч.
- CUR - текущая скорость;
MAX - максимальная скорость;
AVG - средняя скорость.

Долгое нажатие на М включает/выключает экран.

В режиме покоя долгое нажатие одновременно двух кнопок «+» и «-» переводит прибор в режим настроек: таких, как добавление размера колеса (дюйм), яркость фона и т.д. На интерфейсе настройки кратковременно нажмите "+" или "-" для увеличения/ уменьшения значения. Параметры будут мигать после изменения, выберите те, которые вам больше нравятся.

а. Длительное нажатие "М" для сохранения значения, мигание прекратится.

б. Коротко нажмите "М" для перехода к следующему параметру и одновременного сохранения текущих значений.

с. Долгим нажатием одновременно двух кнопок «+» и «-» выйдете из режима настроек. Если не нажимать эти кнопки, то выход и сохранение измененных параметров произойдет автоматически через 10 с.

Настройка параметров:

P00: Восстановление заводских настроек. Установите это значение на 10 и переключитесь на следующую настройку, на дисплее отобразится все содержимое и будут восстановлены заводские настройки.

P01 Яркость фона. 1 - самый темный, 3 - самый яркий.

P02 Единицы измерения пробега. 0 - км, 1 - миля

P03 Значение напряжения: 24 В, 36 В, 48 В. Исходное напряжение - 36 В.

P04 Таймаут спящего режима: 0 - никогда не спит, 1-60 мин.

P05 Степени PAS:

0, 3 уровни: 1 уровень - 2В, 2 уровень - 3В, 3 уровень - 4В;

1, 5 уровни: 1 уровень - 2В, 2 уровень - 2,5В, 3 уровень - 3В,

4 уровень - 3,5В, 5 уровень - 4В.

P06 Размер колеса. Единица измерения: дюйм, точность: 0,1.

P07 Магнит для измерения скорости. Диапазон: 1-100.

P08 Ограничение скорости. Диапазон: 0-50 км/ч, 50 означает без ограничения.

P09 Нулевой старт и ненулевой старт: 0 - нулевой старт, 1 - ненулевой старт.

P10 Режимы вождения:

0: управляется PAS. Дроссельная заслонка в это время бесполезна.

1: управляется дроссельной заслонкой. PAS в это время бесполезен.

2: управляется PAS и дроссельной заслонкой. Дроссель бесполезен в состоянии нулевого старта.

P11 Чувствительность PAS. Диапазон: 1-24.

P12 Сила запуска PAS. Диапазон: 0-5.

P13 Тип магнита PAS: 5, 8 и 12.

P14 Ограничение тока контроллера. по умолчанию 12А. Диапазон: 1-20А.

P15 Не определено.

P16 Сброс ODO. Длительное нажатие в течение 5 с, и значение ODO будет сброшено.

P17: Опция автоматического включения режима пешехода.

0: Нет автокруиза

1: Автокруиз включен. Время срабатывания автокруиза определяется контроллером.

P18: (K5S, привязка к протоколу APT) Опция уровня дроссельной заслонки.

0: Нет уровня дроссельной заслонки.

1: Имеет уровни дроссельной заслонки.

P19: (Граница протокола K5S) Определение дроссельной заслонки при режиме пешехода 6 км/ч.

0: Дроссель не имеет определения крейсерской скорости 6 км/ч.

1: Дроссель имеет определение крейсерской скорости 6 км/ч.

Сборка велосипеда

Установка и регулировка переднего колеса

Велосипед поставляется со снятым передним колесом для уменьшения габаритов упаковки товара. В зависимости от модели велосипеда, крепление переднего колеса может быть быстросъемным или классическим. Для быстросъемного крепления не нужен инструмент.

Порядок установки переднего колеса

1. Для быстросъемного крепления, вставьте ось в колесо и ослабьте зажим крепления колеса
2. Для классического крепления возьмите 2 ключа по размеру гаек, приготовьте фиксирующие шайбы и гайки
3. Оптимально производить установку колеса с помощником, который будет приподнимать раму велосипеда в момент установки колеса.
4. Установите колесо, обратите внимание на установленные тормоза (дисковые или V-Brake)
5. Закрепите колесо, затяните гайки (или затяните зажим)
6. Проверьте вращение колеса приподнимая раму, колесо должно вращаться легко, не цепляться за тормоз и вилку велосипеда.

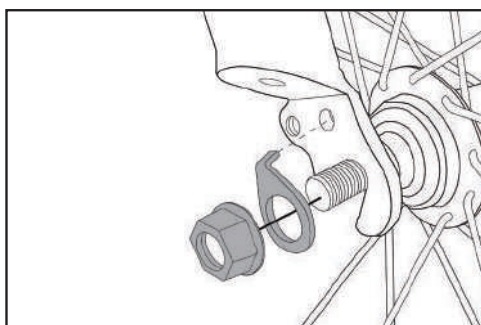
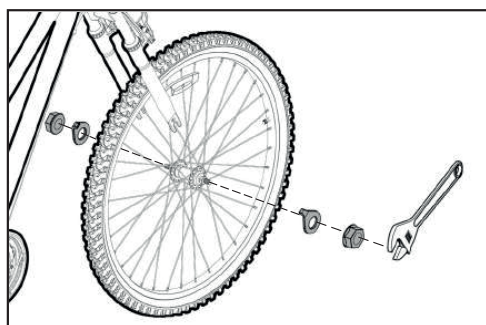
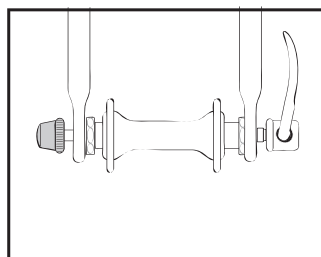
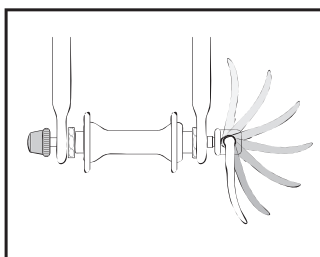
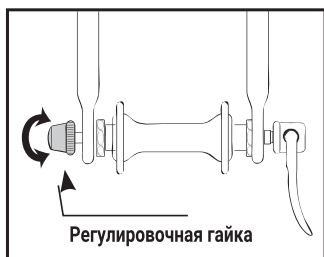
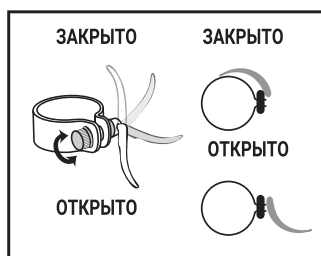

Тормозная система велосипеда

Тормозная система велосипеда очень важна для безопасности движения велосипеда, следите за исправным состоянием тормозной системы. Избегайте попадания грязи и воды на тормозную систему.

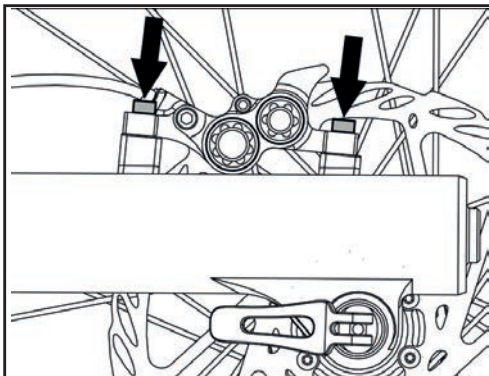
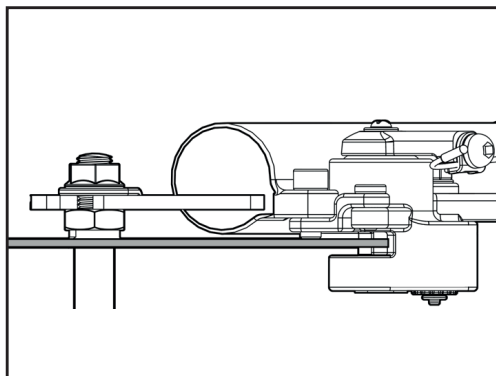

Дисковые тормоза можно использовать в условиях попадания воды, срабатывание дисковых тормозов останется все еще достаточным для остановки велосипеда. Но тормозной путь будет длиннее, это важно учитывать во время движения в сырую погоду. После установки колеса, возможно потребуется дополнительная настройка тормозов, используйте регулировочные винты на тормозах, для обеспечения устойчивой фиксации колеса, но не допуская трения диска тормоза о тормоз при отпущенной ручке тормоза.

V-Brake тормоза проще в настройке, но важно учесть, что в сырую погоду колесо проскальзывает легче и тормозной путь будет значительно больше. После установки колеса убедитесь, что тормоз собран как на схемах. Не допускайте трения колодок о колесо.

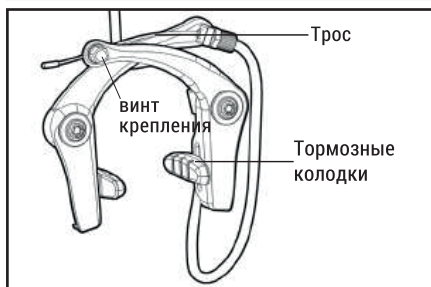
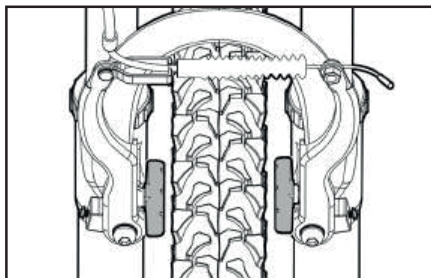
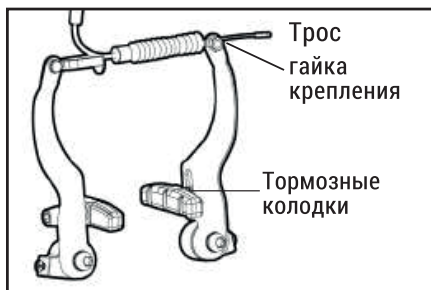

Подготовка и обслуживание колес и шин

Колеса велосипедов оснащаются колесами со спицами, с двойным ободом и надувными шинами с камерами. Во время сборки велосипеда проверьте натяжение спиц, не должно быть ослабленного натяжения спиц, это может приводить к искривлению обода. Проверьте маркировку на шинах, все шины маркируются диапазоном давления на которые они рассчитаны. Вам потребуется насос с индикацией давления в шинах, либо отдельное устройство для проверки давления в шинах велосипеда.

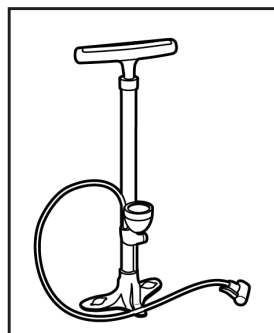
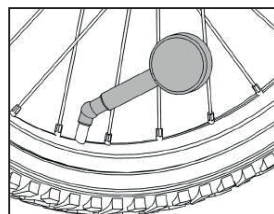
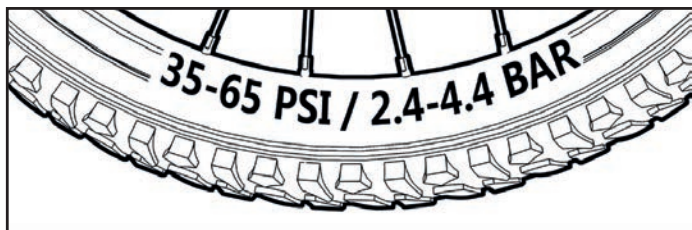

Установка руля и его регулировка

Конструкция руля может отличаться от модели к модели, при этом основные шаги по сборке и регулировки не отличаются.

1. Подберите винты крепления для вашего руля (входят в комплект поставки)
2. Возьмите подходящие ключи для этих винтов
3. Установите руль по схемам ниже, затяните фиксирующие винты (винт) крепления
4. Убедитесь, что руль и переднее колесо установлены под углом 90 градусов (перпендикулярно)

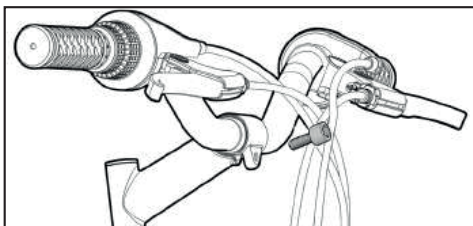
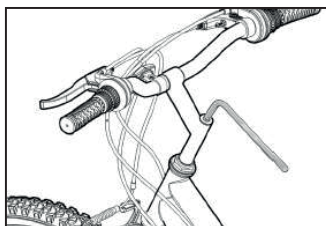
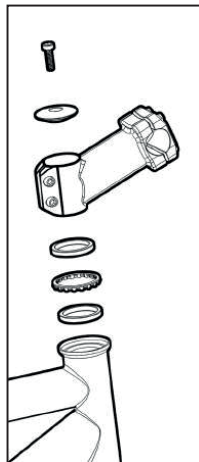
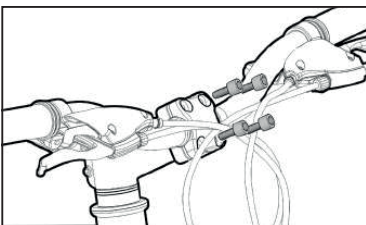
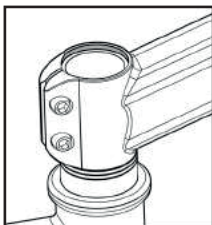
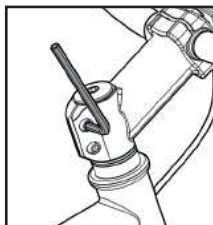

Установка педалей

Велосипед поставляется с установленными шатунами педалей. Все, что требуется, это прикрутить левую и правую педали к шатунам. Педали и шатуны имеют разную резьбу и закручивать нужно по схеме. Эта особенность, стандартная для всех педалей, требуется для предотвращения самопроизвольного откручивания педалей во время езды.

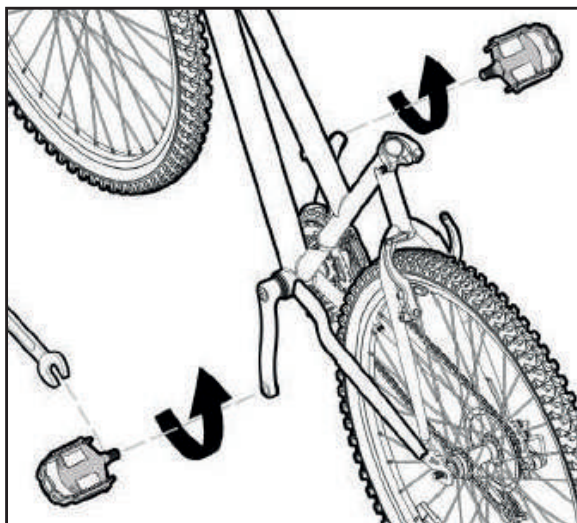

Установка сиденья

Сиденье поставляется в собранном виде, перед началом использования требуется его установить в раму велосипеда и зафиксировать на нужной высоте. При необходимости можно изменить наклон сиденья, ослабив винт под сиденьем. Закрепите красный катафот на подседельном штыре, если он входит в комплект поставки вашего велосипеда.

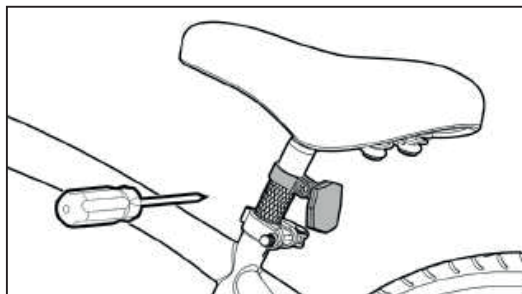
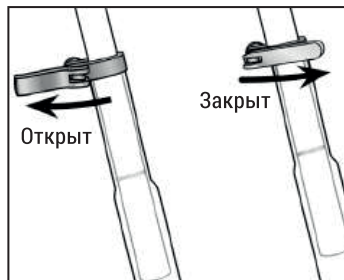
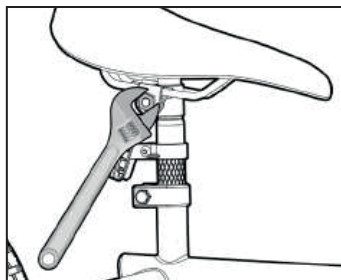
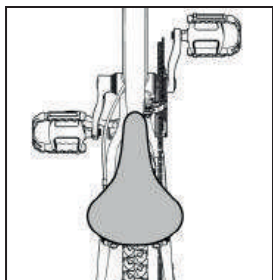

ГАРАНТИЙНЫЕ ОБЯЗАТЕЛЬСТВА

1. ОБЩИЕ ПОЛОЖЕНИЯ

1.1. Гарантия на приобретенное изделие подразумевает под собой его бесплатный гарантийный ремонт, кроме случаев, указанных ниже*, либо замену на аналогичное изделие, в случае невозможности ремонта в течение гарантийного срока (на изделие - 12 календарных месяцев с момента покупки, на аккумулятор изделия б - месяцев с момента покупки).

1.2. При приобретении изделия Покупатель обязан проверить отсутствие видимых дефектов: царапин, трещин, сколов, потертостей - а также проверить комплектацию и работоспособность изделия.

2. УСЛОВИЯ ПРИНЯТИЯ ИЗДЕЛИЯ НА ГАРАНТИЙНОЕ ОБСЛУЖИВАНИЕ

2.1. Изделие принимается на гарантийное обслуживание на основании заполненного формализованного сопроводительного листа (установленной формы), в котором указывается наименование изделия, артикул и другая информация о нем и его предполагаемая неисправность. Сопроводительный лист заполняется и подписывается Покупателем. На изделие, принятое в гарантийный ремонт, покупателю выдается бланк заказа (установленной формы) с серийным номером и датой его выдачи.

2.2. Изделие, передаваемое на гарантийное обслуживание, должно быть в полной комплектации и в чистом виде.

3. ПОРЯДОК ОСУЩЕСТВЛЕНИЯ ГАРАНТИЙНОГО ОБСЛУЖИВАНИЯ

3.1. Гарантийное обслуживание осуществляется путем тестирования (проверки) заявленной Покупателем неисправности изделия и, при подтверждении неисправности, производится бесплатный гарантийный ремонт (обслуживание).

3.2. Покупатель обязан забрать изделие не позднее 14 календарных дней со дня окончания бесплатного гарантийного ремонта по адресу, указанному в сопроводительном листе. В случае, если Покупатель не забрал изделие в указанный срок, то начисляется оплата услуг по хранению изделия на складе в размере 5% от стоимости изделия за каждый день хранения. При превышении стоимости хранения изделия над стоимостью самого изделия, такое изделие зачитывается в оплату услуг по хранению и возврату покупателю не подлежит.

3.3. Выдача изделия после бесплатного гарантийного ремонта производится в том же виде и в той же комплектации, в которой оно было принято.

3.4. Основанием для получения изделия после бесплатного гарантийного ремонта является бланк заказа, выданный Покупателю при сдаче изделия по гарантии в ремонт.

4. ОСНОВАНИЯ ДЛЯ ОТКАЗА В ПРОВЕДЕНИИ ГАРАНТИЙНОГО ОБСЛУЖИВАНИЯ

4.1. Гарантийному обслуживанию не подлежит:

4.1.1. Изделие с незаполненным неправильно заполненным гарантийным талоном, или без гарантийного талона.

4.1.2. Изделие, предоставленное для проведения проверки качества после истечения гарантийного срока (на изделие - 12 календарных месяцев с момента покупки, на аккумулятор изделия - 6 месяцев с момента покупки).

4.1.3. Изделие с повреждениями, вызванными ненадлежащими условиями транспортировки, хранения и эксплуатации* в том числе, при использовании неоригинального зарядного устройства.

4.1.4. Изделие со следами воздействия и (или) попадания внутрь посторонних предметов, веществ, жидкостей, насекомых, а также имеющим посторонние надписи, а также изделия со следами коррозии.

4.1.5. Изделие со следами вскрытия и (или) ремонта, произведенного самостоятельно и (или) неавторизованным сервисным центром.

4.1.6. Гарантийному ремонту и обслуживанию не подлежат расходные материалы (колодки, покрышки, и т.д.).

4.1.7. Гарантийному ремонту и обслуживанию не подлежит устройство и его комплектующие, используемые в коммерческих целях.

4.1.8. Изделие, используемое с нарушением правил эксплуатации: использование более, чем одним человеком одновременно, используемое для прыжков или других маневров с элементами отрыва и удара о поверхность, пользователь должен соответствовать минимальным и максимальным ограничениям, указанным в спецификации изделия.

4.1.9. Мотор, аккумулятор и изделие в целом может выйти из строя или иметь следы быстрого износа, в следствии превышения нагрузок (веса пользователя), использовании и хранении в условиях повышенной влажности или под дождем, а так же ударов о поверхность, неровности поверхности (камни, стыки плитки, ямы и т.д.). Изделие может быть снято с гарантии в следствии обнаружения в сервис центре подобных проблем.

4.1.10. Аккумулятор изделия требует подзарядки даже в условиях хранения, следите за уровнем заряда аккумулятора, зарядите аккумулятор изделия до 100% перед началом хранения и повторяйте этот процесс не реже 1 раза в 2 месяца. Сервис центр может отказать в бесплатном гарантийном обслуживании, если в результате диагностики будет выявлен глубокий разряд, как следствие нарушения правил хранения аккумулятора.

4.1.11. Если обнаружены повреждения, вызванные воздействием влаги, высоких или низких температур, коррозией, окислением, попаданием внутрь изделия посторонних предметов, веществ, жидкостей, насекомых или животных.

5. ОТКАЗ ОТ ОТВЕТСТВЕННОСТИ

“HIPER Technology Ltd” снимает с себя ответственность за возможный вред, прямо или косвенно нанесенный продукцией HIPER людям, домашним животным, имуществу в случае, если это произошло в результате несоблюдения правил и условий эксплуатации, установки изделия; умышленных или неосторожных действий покупателя (потребителя) или третьих лиц. Также “HIPER Technology Ltd” снимает с себя ответственность за возможный вред, прямо или косвенно нанесенный изделиями HIPER соответствующего назначения, в результате изменения и повреждения, утраты данных и информации.

*Эксплуатация изделия в нештатном режиме, действия сторонних обстоятельств (скачков напряжения электропитания, стихийных бедствий, либо в условиях, не предусмотренных производителем, следы вскрытия и/или ремонта, а также имеющих механические и тепловые повреждения).

ГАРАНТИЙНЫЙ ТАЛОН

Модель: _____

Цвет: _____

Дата производства: _____

Серийный номер: _____

Дата и место приобретения: _____

ВНИМАНИЕ!

ГАРАНТИЙНЫЙ ТАЛОН НЕДЕЙСТВИТЕЛЕН БЕЗ ПЕЧАТИ ПРОДАВЦА.

Штамп магазина/продавца:

Подпись продавца

Подпись покупателя

Подтверждаю получение исправного устройства, с условиями гарантии ознакомлен

Срок гарантии 1 год. Срок гарантии на аккумулятор 6 месяцев. Срок службы 2 года. Гарантия не распространяется на тормозные колодки, покрышки, надувные элементы колес, материалы и жидкости по уходу за изделием, расходные материалы и механические повреждения изделия и т.д.

Список сервис центров смотрите на сайте: <https://hiper-power.com/sluzhba-remonta/>

Гарантийный срок исчисляется с момента продажи товара. Продающая организация заполняет гарантийный талон, включенный в данное руководство, с обязательным указанием даты продажи, наименованием товара и штампом организации. При отсутствии подтверждения даты покупки (чека) и при отсутствии в гарантийном талоне отметки торгующей организации или невозможности ее установления, гарантийный срок исчисляется с момента выпуска изделия производителем.

СЕРВИСНОЕ ОБСЛУЖИВАНИЕ

**По вопросам сервисного обслуживания
электротранспорта HIPER обращайтесь
на бесплатную горячую линию
8 (800) 222-40-93**

service@hiper-power.com



<https://hiper-power.com>

**Актуальная информация о наличии авторизованных
сервисных центров размещена на нашем
официальном сайте
в разделе сервисного обслуживания.**