

styleGO

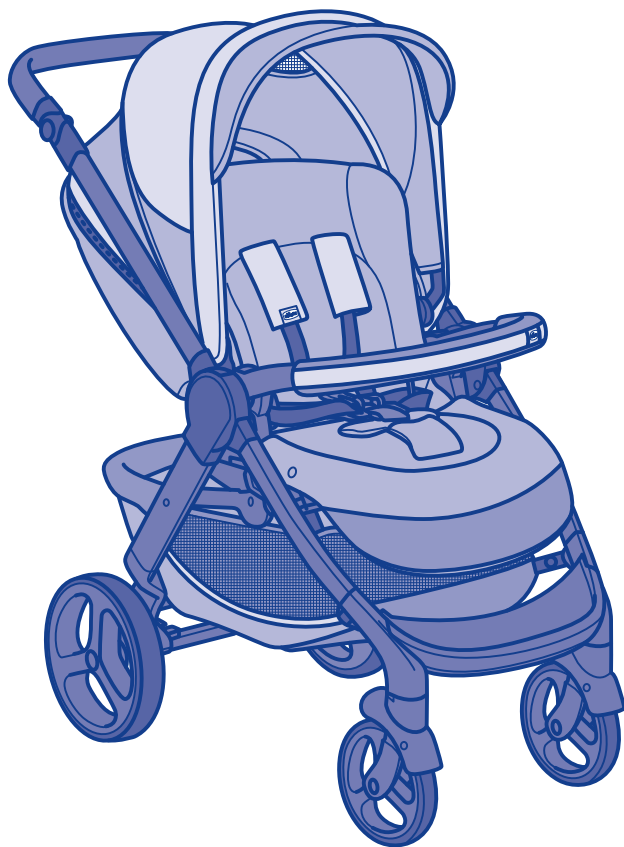

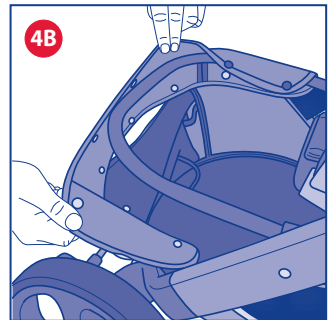

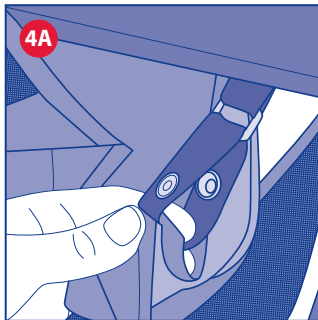

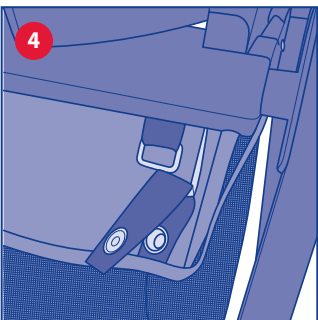
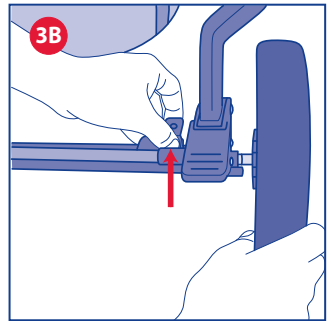
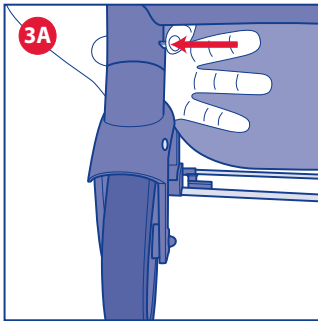
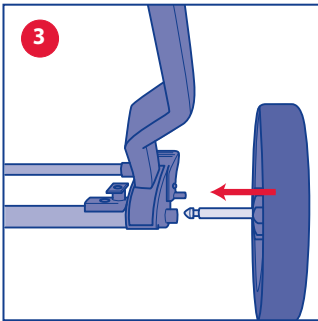
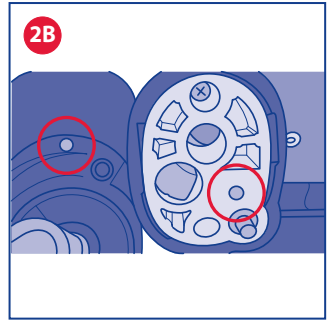
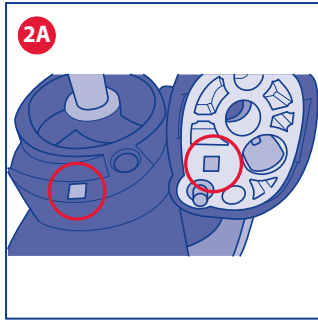
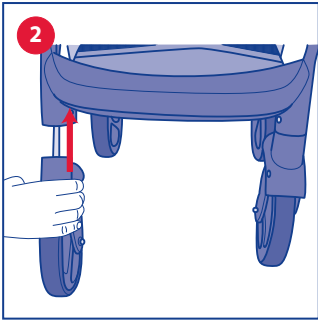
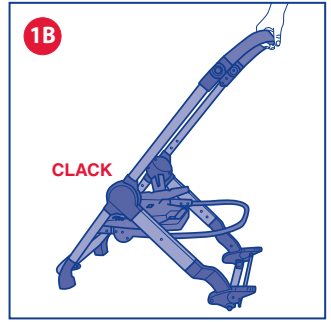
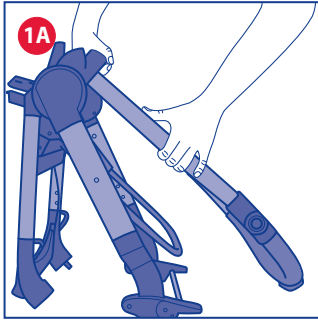
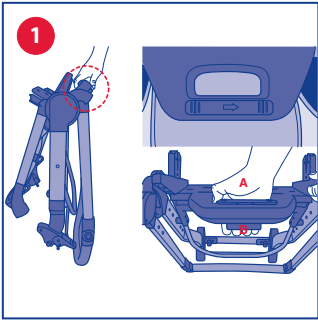
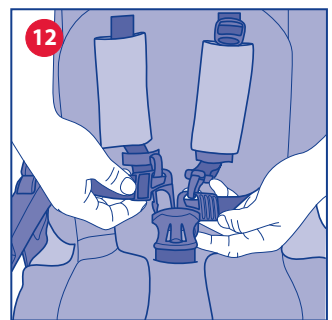
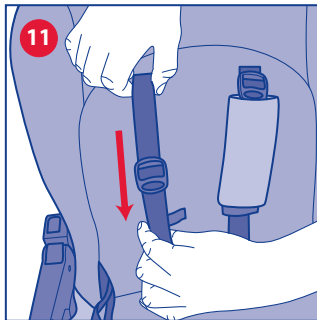
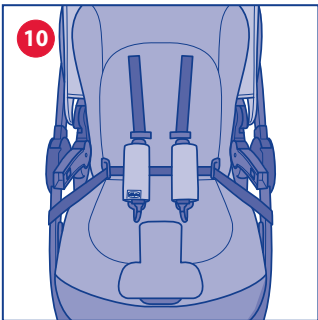
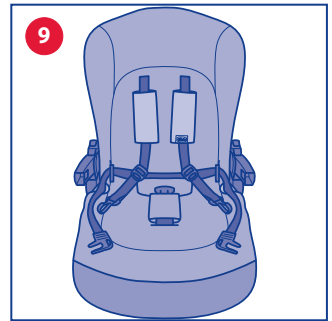
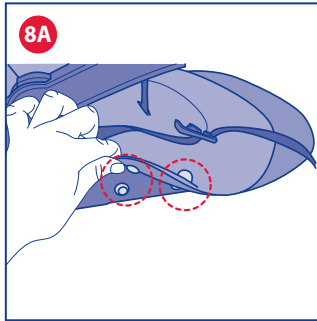
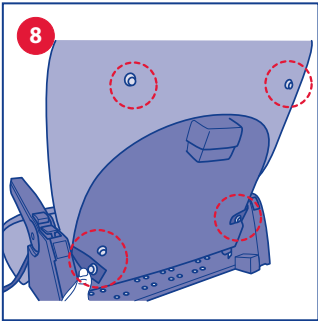
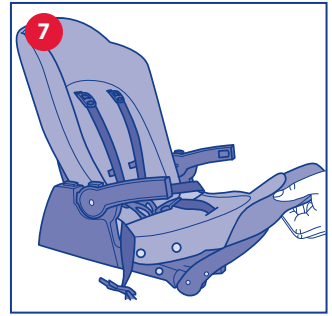
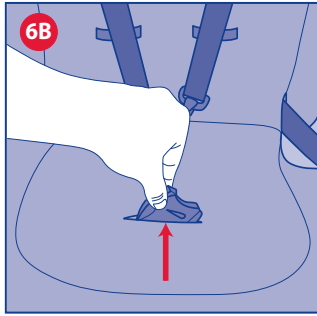
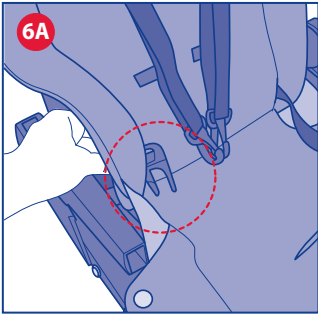
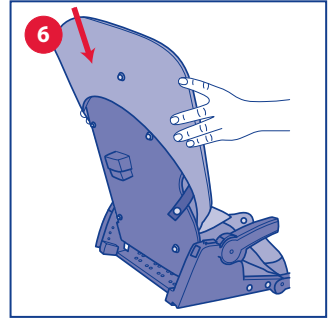
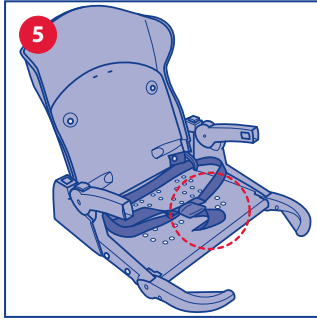
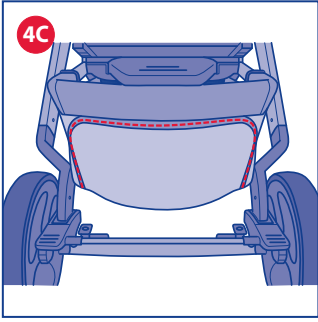
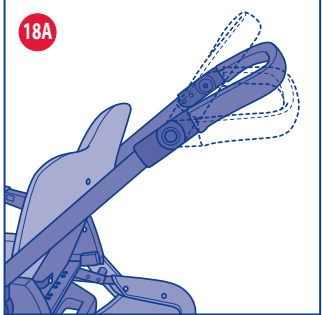
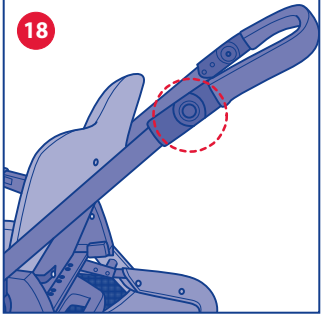
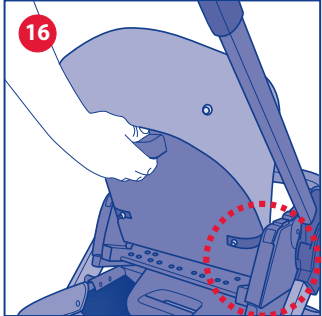
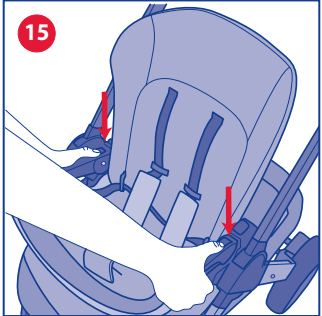
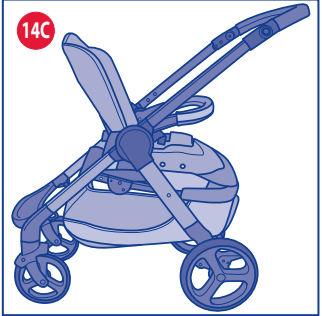
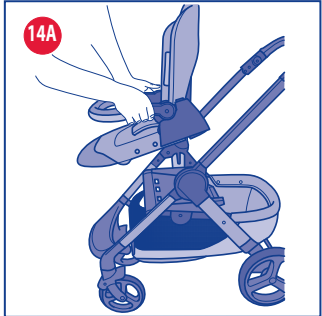
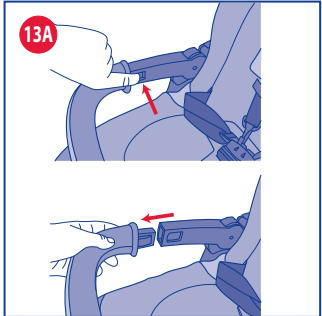
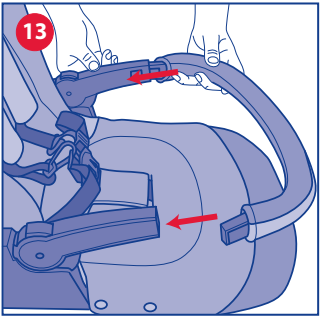
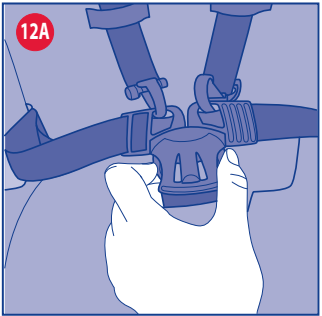

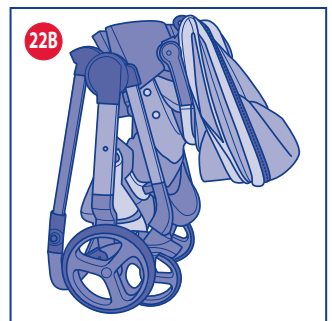
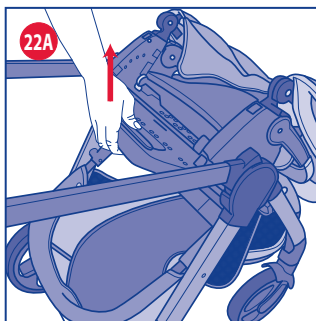
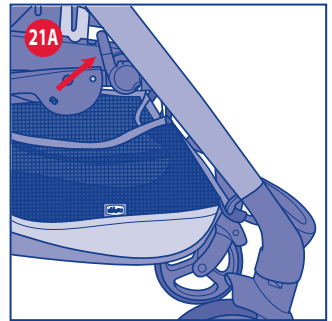
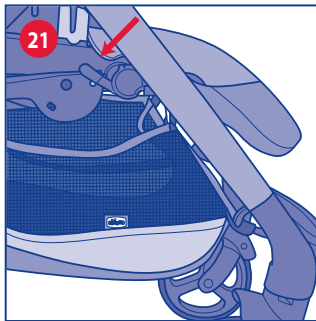
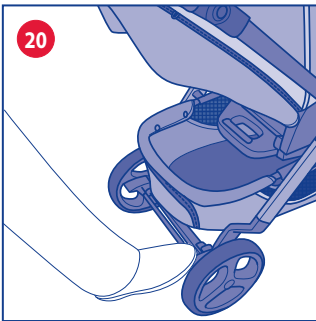
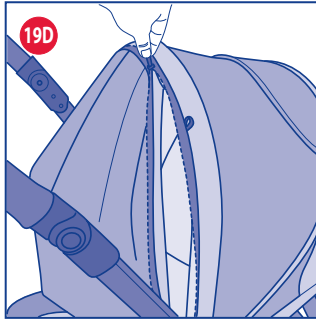
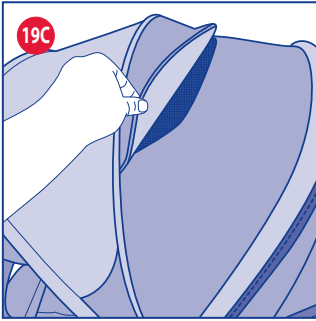
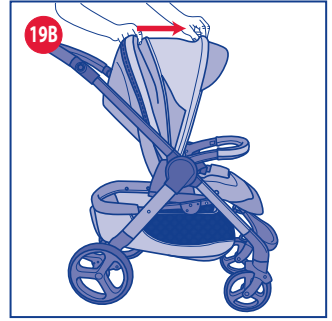
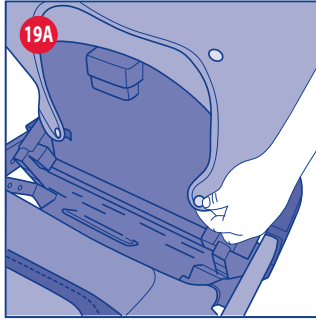
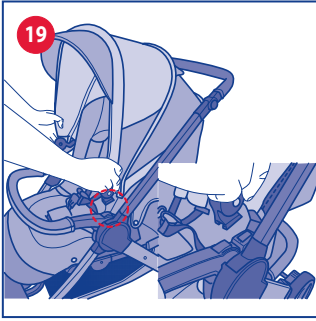

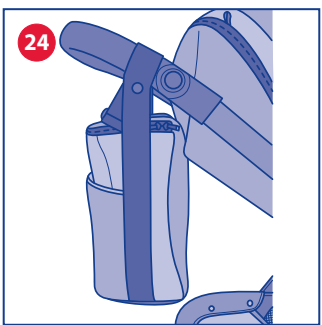
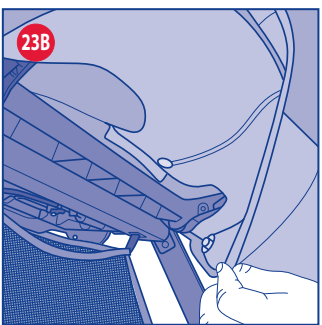
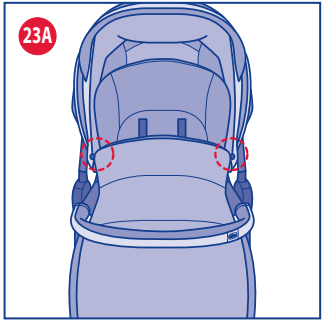
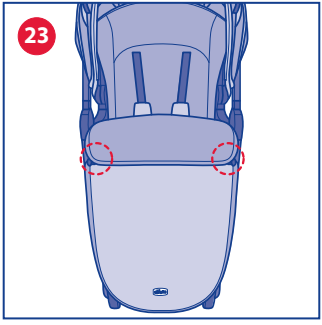
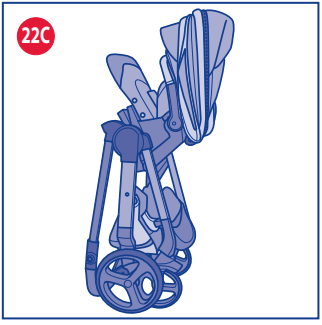

IMPORTANTE - CONSERVARE PER RIFERIMENTI FUTURI - LEGGERE ATTENTAMENTE.

ATTENZIONE: TENERE I SACCHETTI DI PLASTICA LONTANI DAI BAMBINI PER EVITARE SOFFOCAMENTO.

AVVERTENZE

- **ATTENZIONE:** Non lasciare mai il tuo bambino incustodito.
- **ATTENZIONE:** Prima dell'uso assicurarsi che tutti i meccanismi di bloccaggio siano correttamente innestati.
- **ATTENZIONE:** Per evitare lesioni durante le operazioni di apertura e chiusura del prodotto, assicurarsi che il bambino sia a debita distanza.
- **ATTENZIONE:** Non lasciate che il vostro bambino giochi con questo prodotto.
- **ATTENZIONE:** Utilizzare sempre i sistemi di ritenuta.
- L'uso di spartigambe e cinture di sicurezza è indispensabile per garantire la sicurezza del bambino. Utilizzare sempre le cinture di sicurezza contemporaneamente allo spartigambe.
- **ATTENZIONE:** Prima dell'uso, controllare che il meccanismo di aggancio della navicella, della seduta o del seggiolino auto siano correttamente agganciati.
- **ATTENZIONE:** Questo prodotto non è adatto per correre o pattinare.
- L'uso del passeggino è consentito a bambini di età compresa tra 0 e 36 mesi, sino ad un massimo di 15 kg di peso.

- Per bambini dalla nascita fino a circa 6 mesi d'età, lo schienale deve essere utilizzato in posizione completamente reclinata.
- Solo il Seggiolino Auto CHICCO OASYS 0+ e/o Navicella CHICCO STYLEGO dotate dell'apposito dispositivo di aggancio compatibile possono essere agganciate al passeggino CHICCO STYLEGO.
- Il dispositivo di frenatura deve essere sempre inserito quando si posiziona e rimuove il bambino.
- Utilizzare il dispositivo frenante ogni qualvolta si sosti.
- Non lasciare mai il passeggino su un piano inclinato, con dentro il bambino, anche se con i freni azionati.
- Non sovraccaricare il cestello. Peso massimo 5 kg.
- Ogni peso attaccato ai manici e/o sullo schienale e/o sui lati del passeggino potrebbe compromettere la stabilità del passeggino.
- Non trasportare più di un bambino alla volta.
- Non applicare al passeggino accessori, parti di ricambio o componenti non fornite o approvate dal costruttore.
- Non usare il prodotto se alcune parti sono rotte, strappate o mancanti.
- Con il Seggiolino Auto installato sul passeggino, questo veicolo non sostituisce una culla o lettino. Se il bambino necessita di dormire, allora dovrebbe essere collocato in una navicella, culla o lettino.
- Verificare prima dell'assemblaggio che il prodotto e tutti i suoi componenti non presentino eventuali danneggiamenti dovuti al trasporto, in

tal caso il prodotto non deve essere utilizzato e dovrà essere tenuto lontano dalla portata dei bambini.

- Nelle operazioni di regolazione, assicurarsi che le parti mobili del passeggino non vengano in contatto con il corpo del bambino.
- Assicurarsi che gli utilizzatori del passeggino siano a conoscenza dell'esatto funzionamento dello stesso.
- Questo prodotto deve essere utilizzato esclusivamente da un adulto.
- Il prodotto deve essere assemblato esclusivamente da un adulto.
- Per evitare rischi di strangolamento, non dare al bambino e non riporre vicino al bambino oggetti muniti di corde.
- Non usare il passeggino sulle scale o sulle scale mobili: si potrebbe perdere improvvisamente il controllo.
- Prestare attenzione quando si sale e scende un gradino o il marciapiede.
- Se lasciate il passeggino esposto al sole per molto tempo, aspettate che si raffreddi prima di mettervi il bambino. L'esposizione prolungata al sole può causare cambiamenti di colore nei materiali e tessuti.
- Evitare il contatto del passeggino con acqua salina per prevenire la formazione di ruggine.
- Non utilizzare il passeggino in spiaggia.
- Quando non in uso, il passeggino va tenuto lontano dalla portata dei bambini.

CONSIGLI PER LA PULIZIA E LA MANUTENZIONE





Questo prodotto necessita di manutenzione periodica. Le operazioni di pulizia e manutenzione devono essere effettuate da un adulto.

PULIZIA

Pulire le parti in tessuto mediante una spugna umida e del sapone neutro.

Il passeggino è sfoderabile (fare riferimento al capitolo "Vesti-

zione/svestizione seduta"). Per la pulizia delle parti tessili riferirsi alle etichette di lavaggio. Di seguito sono riportati i simboli di lavaggio ed i relativi significati:

-  Lavare a mano in acqua fredda
-  Non candeggiare
-  Non asciugare meccanicamente
-  Non stirare
-  Non lavare a secco

Pulire le parti in plastica periodicamente con un panno umido, non utilizzare solventi o prodotti abrasivi. Asciugare le parti in metallo, dopo un eventuale contatto con acqua, al fine di evitare il formarsi di ruggine.

MANUTENZIONE

Controllare periodicamente lo stato di usura delle ruote e tenerle pulite da polvere e sabbia. Assicurarsi che tutte le parti in plastica siano pulite da polvere, sporco e sabbia, al fine di evitare attriti che possono compromettere il corretto funzionamento del passeggino. Tenere il passeggino in un posto asciutto. Lubrificare le parti mobili, in caso di necessità, con olio secco al silicone.

LISTA DEI COMPONENTI

Verificare di avere tutti i componenti per questo modello prima di assemblare il prodotto. Se qualche parte è mancante, si prega di rivolgersi al Customer Service Chicco.

Per il montaggio del prodotto non è necessario usare alcun attrezzo. Per assemblare il prodotto è necessario disporre dei seguenti pezzi:

- Telaio
- Seduta
- Tessile seduta
- Capote
- Manicotto paracolpi
- Kit comfort (spallacci e infragambe)
- Cestello porta oggetti
- Borsa
- Coprigambe
- Mantellina parapigiama
- 2 ruote posteriore
- 2 ruote anteriori

MONTAGGIO DEL PASSEGGINO

1. Far scorrere il tasto A nella direzione indicata sullo stesso e, successivamente, premere il tasto B (fig. 1); contemporaneamente estendere la struttura fino ad udire il clack di avvenuto bloccaggio (fig. 1A-1B).
2. Inserire la ruota anteriore nell'apposito foro, fino a sentire il clack di bloccaggio (fig. 2). Ripetere la stessa operazione per la seconda ruota anteriore.

ATTENZIONE: Le ruote anteriori sono contrassegnate da due differenti simboli: un cerchio e un quadrato. I simboli sono ripetuti sulla parte inferiore del tubo gamba anteriore ed indicano la corretta corrispondenza delle parti per l'assemblaggio. (fig. 2A-2B).

E' assolutamente necessario prestare la massima attenzione nell'eseguire questa operazioni, in quanto l'inversione causa il non corretto funzionamento del blocco ruote

3. Per montare le ruote posteriori inserire il perno della ruota nel foro del tubo gamba posteriore (fig. 3). Ripetere la stessa operazione per l'altra ruota.

Per rimuovere le ruote anteriori e posteriori azionare i dispositivi



di sgancio indicati nelle figure 3A-3B.

ATTENZIONE: Prima di utilizzare il passeggino accertarsi che le ruote siano ben fissate alla struttura, tirando leggermente verso l'esterno.

ATTENZIONE: Effettuare questa operazione facendo attenzione che il bambino ed eventuali altri bambini siano a debita distanza. Assicurarsi che in queste fasi le parti mobili del passeggino non vengano a contatto con il corpo del bambino.

CESTELLO PORTAOGGETTI

Il passeggino è dotato di un ampio cestello portaoggetti.

4. Per montare il cestello al passeggino agganciare le fettucce tessili nelle apposite sedi presenti sotto il pianale e sulle gambe anteriori e chiudere il bottone automatico (fig. 4-4A). Ripetere l'operazione anche sull'altro lato.

Completare l'assemblaggio del cestello alla struttura agganciando il rivestimento tessile sulla parte posteriore del tubo utilizzando gli appositi bottoni. (fig. 4B). Per facilitare l'utilizzo del cestello è presente un'apertura con cerniera nella zona posteriore (fig. 4C).

ATTENZIONE: Non permettere al bambino di salire sul cestello porta oggetti potrebbe rompersi e arrecare danni al bambino oltre a causare il ribaltamento del passeggino.

VESTITIZIONE/SVESTITIZIONE SEDUTA

5. L'operazione di vestizione deve essere fatta con la seduta staccata dal passeggino; prima di iniziare è necessario aprire la fibbia girovita indicata in figura 5.

6. Infilare il tessile sullo schienale (fig. 6), e far passare la cinghia girovita su entrambi i lati nelle apposite asole posizionate nella parte inferiore dello schienale (fig. 6A). Successivamente inserire lo spartigambe nell'asola posizionata sulla seduta (fig. 6B).

7. Inserire i supporti poggia gambe all'interno della parte inferiore del tessile (fig. 7).

8. Per completare la vestizione della seduta è necessario agganciare il tessile ai 4 bottoni automatici posti sul retro dello schienale (fig. 8), ed ai due bottoni posti sui lati della seduta (fig. 8A). Per svestire la seduta eseguire le operazioni appena descritte in senso inverso.

ATTENZIONE: Dopo la rimozione delle cinture di sicurezza (es per il lavaggio), assicurarsi che le cinture siano riassemblate correttamente usando i punti di ancoraggio. Le cinghie devono essere nuovamente regolate. Per assicurarsi che le cinture siano agganciate correttamente (sulla superficie posteriore della seduta), una volta messo il bambino e fissato, tirare con forza la parte finale delle cinture.

KIT COMFORT

Il Kit Comfort è composto di 2 spallacci ed uno spartigambe imbottiti.

9. Infilare gli spallacci nelle bretelle ed inserire la fibbia nello spartigambe imbottito (fig. 9).

CINTURE DI SICUREZZA

10. Il passeggino è dotato di sistema di ritenuta a cinque punti di ancoraggio costituito da due spallacci, una cintura girovita ed uno spartigambe con fibbia,

ATTENZIONE: per l'utilizzo con bambini dalla nascita fino a circa 6 mesi può essere necessario ridurre la lunghezza delle cinture per adattarle alla corporatura del bambino; in questo caso utilizzare gli spallacci facendo passare prima le cinghie attraverso le due asole di regolazione (fig. 10).

11. Verificare che gli spallacci siano all'altezza ideale per il vostro bambino. In caso contrario regolarne l'altezza (fig. 11).

12. Dopo aver adagiato il bambino infilare le 2 forchette nella fibbia (fig. 12) e, se necessario, regolare la larghezza del girovita agendo sulle fibbie. Per sganciare la cintura girovita premere

contemporaneamente le due forchette laterali (fig. 12A).

ATTENZIONE: Per garantire la sicurezza del bambino è indispensabile utilizzare contemporaneamente spartigambe, cintura girovita e cinture di sicurezza.

ATTENZIONE: Dopo la rimozione delle cinture di sicurezza (es. per il lavaggio), assicurarsi che le cinture siano riassemblate correttamente usando i punti di ancoraggio. Le cinghie devono essere nuovamente regolate.

MANICOTTO PARACOLPI

13. La seduta è dotata di manicotto paracolpi. Per agganciare il manicotto inserire lo stesso ai terminali dei braccioli (fig. 13) e assicurarsi che il manicotto sia ben agganciato tirandolo verso di sé. Per estrarre il manicotto paracolpi premere i due tasti interni come indicato in figura 13A ed estrarlo dai braccioli. Per facilitare l'alloggiamento del bambino è possibile sganciare solo un lato del manicotto. Il manicotto è utilizzabile sia in configurazione fronte strada sia fronte mamma.

ATTENZIONE: Allacciare sempre il bambino con le cinture di sicurezza. Il manicotto NON è un dispositivo di ritenuta del bambino.

ATTENZIONE: il manicotto non deve essere utilizzato per sollevare il prodotto con il bambino all'interno.

MONTAGGIO SEDUTA AL PASSEGGINO

14. Per montare la seduta del passeggino sul telaio occorre inserire la stessa sugli appositi innesti verticali, fino ad udire il clack di avvenuto aggancio (fig. 14). Per facilitare l'aggancio della seduta al passeggino sui lati della seduta sono presenti delle frecce guida che indicano il corretto allineamento della seduta con i ganci degli innesti (fig. 14A). La seduta può essere montata sia in configurazione fronte strada (fig. 14B) sia fronte mamma (fig. 14C).

ATTENZIONE: Prima dell'utilizzo assicurarsi che la seduta sia ben agganciata tirandola verso l'alto.

ATTENZIONE: Nel caso non fosse agganciata correttamente, premere entrambi i pulsanti bianchi presenti sui dispositivi di aggancio della struttura e ripetere la procedura di aggancio verificando il completo bloccaggio. In caso contrario rivolgersi al servizio assistenza Chicco.

15. Per sganciare la seduta premere contemporaneamente i due tasti posti sui braccioli (fig. 15) e sollevarla.

ATTENZIONE: Le operazioni di sgancio/aggancio della seduta devono essere effettuate senza il bambino all'interno.

REGOLAZIONE SCHIENALE

16. Premendo il tasto posto sul retro dello schienale del passeggino è possibile regolarne l'inclinazione fino al raggiungimento della posizione desiderata (fig. 16). Rilasciando il tasto lo schienale si blocca nella posizione più vicina.

ATTENZIONE: con il peso del bambino le operazioni possono risultare più difficoltose.

REGOLAZIONE POGGIAGAMBE

17. Il poggia gambe è regolabile in due posizioni. Per regolarlo agire sui due tasti posti sotto il poggia gambe (fig. 17).

IMPUGNATURA

18. Premendo i pulsanti tondi posti ai lati dell'impugnatura, è possibile ruotare la stessa nella posizione desiderata adattandola all'altezza ed alla posizione più comoda per l'utilizzatore (fig. 18). L'impugnatura può essere regolata in 3 posizioni diverse (fig. 18A).

ATTENZIONE: non utilizzare mai l'impugnatura per sollevare il passeggino con dentro il bambino.

CAPOTE

19. Il passeggino è dotato di capotta parasole e paravento re-



golabile in più posizioni. La seduta è dotata di due binari posizionati nella zona posteriore dei braccioli per il fissaggio della capotta.

Per fissare la capotta al passeggino inserire gli appositi innesti sui binari presenti ai lati della seduta (fig. 19). Per completare il montaggio della capotta alla seduta agganciare la parte posteriore della capotta al retro dello schienale del passeggino tramite gli appositi bottoni (fig. 19A). Per aprire la capotta spingere in avanti l'archetto anteriore (fig. 19B). Essendo fissata alla seduta, la capotta è utilizzabile sia nella configurazione fronte-strada sia in quella fronte-mamma senza doverla rimuovere. Per controllare il tuo bambino la capote è dotata di una apertura posteriore. Per aprirla sollevare la patella di stoffa sulla parte alta (fig. 19C). Per garantire maggiore protezione al bambino è possibile ampliare la superficie della capote aprendo la cerniera posta tra gli spicchi, (fig. 19D-19E). Per togliere la capotta è sufficiente sfilare dai binari il sistema di aggancio e staccare i bottoni.

ATTENZIONE: L'operazione di fissaggio della capotta deve avvenire su entrambi i lati del passeggino. Verificare il corretto bloccaggio della stessa.

FRENO DI STAZIONAMENTO

20. Il freno di stazionamento agisce contemporaneamente su entrambe le ruote posteriori del passeggino. Per attivare il sistema frenante premere verso il basso una delle due leve. (fig. 20).

ATTENZIONE: Utilizzare sempre il freno quando si sosta. Non lasciare mai il passeggino su un piano inclinato con dentro il bambino, anche se il freno di stazionamento è inserito.

ATTENZIONE: Dopo aver azionato la leva del freno assicurarsi che i freni siano correttamente innestati su entrambi i gruppi ruota posteriori.

RUOTE PIROETTANTI

21. Il passeggino è dotato di ruote anteriori piroettanti/fisse. Si consiglia di utilizzare le ruote fisse quando si percorrono terreni particolarmente accidentati. Le ruote in modalità piroettante, invece, sono consigliate per aumentare la manovrabilità del passeggino su fondo stradale normale.

Per rendere le ruote anteriori piroettanti spingere verso il basso la leva posta sul lato, come indicato in (fig. 21). Per rendere le ruote anteriori fisse posizionare la leva come in figura (fig. 21A). Indipendentemente dalla posizione in cui si trova la ruota, muovendo il passeggino essa si bloccherà in posizione dritta.

CHIUSURA DEL PASSEGGINO

ATTENZIONE: Effettuare questa operazione facendo attenzione che il bambino ed eventuali altri bambini siano a debita distanza. Assicurarsi che in queste fasi le parti mobili del passeggino non vengano a contatto con il corpo del bambino. Il passeggino può essere chiuso sia nella posizione fronte-strada sia fronte-mamma. Le istruzioni da seguire sono le medesime per le 2 varianti.

ATTENZIONE: È necessario togliere il contenuto del cestello prima di chiudere il passeggino e rimuovere la borsa se agganciata al maniglione.

22. Per chiudere il passeggino abbattere lo schienale premendo il tasto posto sul retro e la capote (fig. 22), successivamente azionare il meccanismo di chiusura spostando la leva nella direzione indicata dalla freccia e contemporaneamente premere il tasto posto sotto la maniglia (fig. 22A). Mantenendo premuto il tasto, tirare verso l'alto per completare la chiusura. Nella fase di chiusura le ruote anteriori si allineano automaticamente permettendo al passeggino chiuso di stare in piedi da solo, sia in fronte strada (fig. 22B) sia in fronte mamma (fig. 22C).

Il passeggino può essere chiuso anche senza la seduta, ottenendo così un minore ingombro.

UTILIZZO POLTRONCINA E SACCA

Su questo passeggino possono essere montate solo il Seggiolino Auto CHICCO OASYS 0+ e/o Navicella CHICCO STYLEGO, che prevedono l'utilizzo del medesimo sistema di aggancio alla struttura. Per l'aggancio e lo sgancio della sacca o della poltroncina riferirsi alle apposite istruzioni. Prima di agganciare la poltroncina auto o sacca, rimuovere la seduta del passeggino.

ATTENZIONE: Prima di utilizzare il passeggino in combinazione con sacca o poltroncina, verificare sempre che il sistema di aggancio sia correttamente bloccato.

ATTENZIONE: Nel caso uno degli elementi non fosse agganciato correttamente (sacca, seduta o poltroncina auto), premere entrambi i pulsanti bianchi presenti sui dispositivi di aggancio della struttura e ripetere la procedura di aggancio verificando il completo bloccaggio. In caso persista la situazione di aggancio non corretto, rivolgersi al servizio assistenza Chicco.

COPRIGAMBE

23. Il copriganbe è utilizzabile in due modalità differenti: può essere risvoltato sopra il manicotto e fissato con le asole (fig. 23) oppure, per garantire maggiore protezione al bambino, è possibile far passare la parte superiore del copriganbe sotto il manicotto paracolpi e fissarla nella posizione più alta inserendo i bottoni nelle asole presenti sulle estremità tessili della capote (fig. 23A).

In entrambe le configurazioni completare il fissaggio del copriganbe agganciando il bottone automatico presente nella parte inferiore della seduta (fig. 23B).

BORSA

24. È possibile agganciare la borsa al maniglione del passeggino utilizzando i due bottoni automatici posti sulla tracolla (fig. 24).

ATTENZIONE: Non caricare la borsa con pesi superiori a 2 Kg.

MANTELLINA PARAPIOGGIA

25. Il passeggino è dotato di mantellina parapioggia. Adagiare la mantellina parapioggia sulla capotta agganciando i bottoni alle asole presenti sulla stessa e completare il fissaggio in prossimità delle ruote per mezzo dei bottoni automatici posti sui nastri (fig. 25).

A fine utilizzo, lasciare asciugare all'aria la mantellina (qualora si bagnasse) prima di ripiegare e riporre la mantellina.

La mantellina parapioggia può essere utilizzata sia in configurazione fronte strada che fronte mamma.

ATTENZIONE: La mantellina parapioggia non può essere utilizzata sul passeggino sprovvisto di capotta, poiché può provocare il soffocamento del bambino. Quando la mantellina parapioggia è montata sul passeggino, non lasciare mai lo stesso esposto al sole con dentro il bambino per evitare il rischio di surriscaldamento.

Nota importante: le immagini e le istruzioni contenute in questo libretto si riferiscono ad una versione del passeggino. Alcune componenti ed alcune funzionalità qui descritte possono variare a seconda della versione da voi acquistata.

GARANZIA

Il prodotto è garantito contro ogni difetto di conformità in normali condizioni di utilizzo secondo quanto previsto dalle istruzioni d'uso.

La garanzia non sarà applicata, dunque, in caso di danni derivanti da un uso improprio, usura o eventi accidentali.

Per la durata della garanzia sui difetti di conformità si rinvia alle specifiche previsioni delle normative nazionali applicabili nel paese d'acquisto, dove previste.

IMPORTANT - KEEP THESE INSTRUCTIONS FOR FUTURE REFERENCE.

WARNING: KEEP PLASTIC BAGS OUT OF REACH OF CHILDREN TO AVOID SUFFOCATION.

WARNINGS

- **WARNING:** Never leave your child unattended.
- **WARNING:** Ensure that all the locking devices are engaged before use.
- **WARNING:** To avoid injury ensure that your child is kept away when unfolding and folding this product.
- **WARNING:** Do not let your child play with this product.
- **WARNING:** Always use the restraint systems.
- The use of the crotch strap and safety harness is necessary to guarantee the safety of your child. Always use the safety harness in combination with the crotch strap.
- **WARNING:** Check that the pram body or seat unit or car seat attachment devices are correctly engaged before use.
- **WARNING:** This product is not suitable for running or skating.
- The stroller is intended for use with children aged between 0 and 36 months, up to 15 kg.
- The backrest should be completely reclined for babies of up to 6 months.
- Only the CHICCO OASYS 0+ Car Seat and/or the CHICCO STYLEGO Carrycot with the compatible fitting device can be attached to the

CHICCO STYLEGO stroller.

- The parking device shall be engaged when placing and removing the children.
- Always apply the brakes when the stroller is stationary.
- Never leave the stroller on a sloped surface with a child in it, even if the brakes are engaged.
- Do not overload the storage basket. Maximum weight 5 kg.
- Any load attached to the handle and/or on the backrest and/or the sides of the vehicle will affect the stability of vehicle.
- Do not carry more than one child at a time.
- Do not use accessories, replacement parts, or any component not supplied or approved by the manufacturer / distributor.
- Do not use this product if any parts are damaged, torn or missing.
- For car seats used in conjunction with a chassis, this vehicle does not replace a cot or a bed. Should your child need to sleep, then it should be placed in a suitable pram body, cot or bed.
- Before assembly, ensure that the product and its components have not been damaged during transportation. In this case, do not use and keep out of reach of children.
- During adjustment operations, ensure that the moving parts of the stroller do not come into contact with your child.
- Make sure that the person using the stroller knows how to use it safely.
- This product must only be used by an adult.





- The product must only be assembled by an adult.
- To avoid all risks of strangulation, never give children objects with cords or strings attached, or leave them in the vicinity of such objects.
- Never use the stroller on staircases or escalators: you could suddenly lose control of it.
- Always pay attention when going up and down steps or along the road.
- If the stroller is left exposed to direct sunlight for a long time, allow it to cool down before placing your child inside. Prolonged exposure to direct sunlight may cause the colour of the materials and fabric to fade.
- Prevent the stroller from coming into contact with salty water as this may cause rusting.
- Do not use the stroller on the beach.
- When not in use, the stroller should be kept out of reach of children.

TIPS FOR CLEANING AND MAINTENANCE

This product requires periodical maintenance. Cleaning and maintenance operations must be performed exclusively by an adult.

CLEANING

Clean the fabric parts using a wet sponge and neutral soap. The lining can be removed (please refer to the section "Fitting/removing the seat lining"). Please refer to the care labels for instructions on how to clean the fabric parts. Below are the cleaning symbols and their meanings:

-  Wash by hand in cold water
-  Do not bleach
-  Do not tumble dry
-  Do not iron
-  Do not dry clean

Routinely wipe clean plastic parts with a soft damp cloth. Never use solvents or abrasive detergents. To prevent the formation of rust, always dry metal parts if they have come into contact with water.

MAINTENANCE

Regularly check the condition of the wheels and clean off all dust and sand. To avoid friction that may compromise the cor-

rect functioning of the stroller, make sure that all plastic parts are clean of dust, dirt and sand. Keep the stroller in a dry place. If necessary, lubricate the moving parts with dry silicone lubricant.

LIST OF COMPONENTS

Check that none of the components of this model are missing before assembling the product. If any part is missing, contact Chicco Customer Service.

No tools are needed to assemble this product. The following pieces are needed to assemble the product:

- Frame
- Seat
- Seat lining
- Hood
- Bumper bar
- Comfort kit (shoulder and crotch straps)
- Storage basket
- Bag
- Leg cover
- Rain cover
- 2 rear wheels
- 2 front wheels

ASSEMBLING THE STROLLER

1. Slide button A in the direction indicated and then press button B (fig. 1); at the same time to extend the structure until you hear the locking click (fig. 1A-1B).
2. Insert the front wheel in the dedicated hole until you hear the locking click (fig. 2). Repeat the same operation for the second front wheel.

WARNING: The front wheels have two different symbols: a circle and a square. The symbols are repeated on the lower part of the front leg tube and indicate the correct correspondence of the parts to be assembled. (fig. 2A-2B).

Pay close attention when carrying out these operations as the wheel lock will not work if they are inverted.

3. To assemble the rear wheels insert the wheel pin in the rear leg tube (fig. 3). Repeat the same operation for the other wheel.

To remove the front and rear wheels press the release mechanisms in figures 3A-3B.

WARNING: Before using the stroller, make sure that the wheels are firmly attached to the structure by pulling gently outwards.

WARNING: When carrying out this operation make sure that your child and other children are at a safe distance. Make sure that during these operations the moving parts of the stroller do not come into contact with your child.

BASKET

The stroller is equipped with a spacious basket.

4. To attach the basket to the stroller, insert the fabric strips in the slots under the platform and on the front legs and fasten the button (fig. 4-4A). Repeat this operation on the other side. Finish assembling the basket by attaching the fabric cover to the back of the tube using the dedicated buttons. (fig. 4B). To make the basket easier to use there is a zip opening at the back (fig. 4C).

WARNING: Do not let your child climb onto the storage basket: it could break, injuring them and overturning the stroller.

FITTING/REMOVING THE SEAT LINING

5. The lining must be fitted with the seat disengaged from the stroller; before starting, open the waist buckle shown in fig. 5.
6. Fit the lining to the backrest (fig. 6) and insert the waist strap in the relevant slots on both sides of the lower part of the backrest (fig. 6A). Then insert the crotch strap in the slot in the seat (fig. 6B).

7. Insert the legrest supports in the lower part of the lining (fig. 7).
8. To finish fitting the seat lining attach the fabric to the 4 buttons on the back of the backrest (fig. 8), and the two buttons on the sides of the seat (fig. 8A).

To remove the lining, follow the same steps in reverse order.

WARNING: After removal of the safety harness (e.g. for washing), ensure that the harness is reassembled correctly using the anchorage points. The harness must be re adjusted. To make sure the harness straps are fitted correctly (on the rear surface of the seat), place your child inside, fasten the straps and then pull the ends of the straps firmly.

COMFORT KIT

The Comfort Kit comprises 2 padded shoulder straps and a crotch strap.

9. Insert the shoulder pads on the straps and insert the buckle in the padded crotch strap (fig. 9).

SAFETY HARNESS

10. The stroller comes with a five-point safety harness which consists of two shoulder straps, a waist strap and a crotch strap with buckle.

WARNING: when using with children aged 0 to 6 months, you may have to shorten the length of the straps to adjust them to your baby; to do so, firstly pass the shoulder straps through the two adjustment slots (fig. 10).

11. Make sure the shoulder straps are at a suitable height for your child. Adjust if necessary (fig. 11).

12. After placing your child in the stroller insert the two forks in the buckle (fig. 12) and adjust the width of the waist belt if necessary by pressing on the buckles. To unfasten the waist belt press the two lateral forks at the same time (fig. 12A).

WARNING: The use of the crotch strap, waist strap and safety harness is necessary to guarantee the safety of your child.

WARNING: After removing the safety harness (e.g. to wash it), ensure that the harness is reassembled correctly using the anchorage points. The harness must be re adjusted.

BUMPER BAR

13. The seat is equipped with a bumper bar. To attach the bar insert it in the terminals of the armrests (fig. 13) and check that it is firmly in place by pulling it towards you. To remove the bumper bar press the two buttons on the inside as shown in figure 13A and extract it from the armrests. You can undo just one side of the bumper bar to seat your child. The bumper bar can be used both forward facing and parent facing.

WARNING: Always fasten your child with the safety harnesses. The bar IS NOT a device for restraining your child.

WARNING: The bar must not be used to lift the product with the child inside.

FITTING THE SEAT ON THE STROLLER

14. To attach the stroller seat, insert it in the relevant vertical fastening devices until you hear the click which confirms that it has been fastened (fig. 14). To make it easier to attach the seat to the stroller there are arrows on the sides of the seat showing you the correct alignment of the seat with the fasteners (fig. 14A). The seat can be assembled both forward facing (fig. 14B) and parent facing (fig. 14C).

WARNING: Before using, make sure that the seat is properly locked on by pulling it upwards.

WARNING: If it is not properly locked, press both white keys on the fitting devices of the structure and repeat the fitting procedure checking that it is completely locked. Contact Chicco customer service if you have any problems.

15. To remove the seat press the two armrest buttons at the

same time (fig. 15) and lift.

WARNING: Do not remove/attach the seat when your child is sitting in it.

HOW TO ADJUST THE BACKREST

16. Press the button on the back of the stroller backrest to recline it to the desired position (fig. 16). Release the button and the backrest will click into the closest lock position.

WARNING: These operations may be more difficult if your child is leaning on the backrest.

HOW TO ADJUST THE LEGREST

17. The legrest has two positions. To adjust it, use the buttons under the legrest (fig. 17).

HAND GRIP

18. Press the round buttons to the side of the handgrip to rotate it to the required position, adapting it to the height and most comfortable position of the user (fig. 18). The handgrip can be adjusted to 3 different positions (fig. 18A).

WARNING: never use the hand grip to lift the stroller with the child inside.

HOOD

19. The stroller is equipped with a sun canopy and windshield that can be adjusted to various positions. The seat features two rails positioned behind the armrests to which the canopy can be attached.

To fix the canopy to the stroller insert the specific fasteners in the rails at the side of the seat (fig. 19). To finish fitting the canopy to the seat, fasten the back of the canopy on the back of the stroller backrest using the relevant buttons (fig 19 A). To open the canopy, push the front arch forward (fig. 19B). Once fastened to the seat, the canopy can be used in the forward facing or parent facing position without having to remove it. The hood has a rear opening so you can check on your child. To open it, lift the fabric flap at the top of the hood (fig. 19C). To make sure your child is even more protected it is possible to increase the surface of the hood by opening the zip between the flaps (fig. 19D-19E). To take off the canopy remove the fastening device from the rails and undo the buttons.

WARNING: The hood must be fixed on both sides of the stroller. Ensure that the hood is correctly secured in position.

PARKING BRAKE

20. The parking brake acts on both of the stroller's rear wheels at the same time. To activate the braking system push down on one of the two levers. (fig. 20).

WARNING: Always apply the brakes when the stroller is stationary. Never leave the stroller on a sloping surface with your child inside it, even if the parking brake is engaged.

WARNING: After pressing down on the brake lever, make sure the brakes are properly engaged on both rear wheels.

SWIVEL WHEELS

21. The stroller has front swivel/fixed wheels. It is advisable to use the wheels in the fixed mode on particularly changeable surfaces. Use the wheels in swivel mode on normal road surfaces to have greater control over the stroller.

To use the front wheels in swivel mode, push the side lever down as shown in fig. 21. To block the front wheels position the lever as shown in figure 21A. When the stroller is moved the wheels will lock in the straight position, regardless of the position they are in.

FOLDING THE STROLLER

WARNING: When carrying out this operation make sure that your child and other children are at a safe distance. Make sure

that during these operations the moving parts of the stroller do not come into contact with your child. The stroller can be closed in either the forward or parent facing position. The instructions are the same for both positions.

WARNING: You must remove all contents from the basket before closing the stroller, and remove the bag if it is attached to the handle.

22. To close the stroller fold down the backrest by pressing the button on the back and the canopy (fig. 22A), then engage the closing mechanism by moving the lever in the direction indicated by the arrow and pressing the button under the handle at the same time (fig. 22A). Holding the button down, pull up to close. When closing the stroller the front wheels automatically align so the closed stroller is able to stand up on its own, in both the forward facing (fig. 22B) and parent facing (fig. 22C) configuration.

The stroller can also be closed without the seat so it takes up less room.

USING THE CARRYCOT AND CAR SEAT

This stroller can only be fitted with the CHICCO OASYS 0+ child car seat and/or the CHICCO STYLEGO carrycot, which use the fastening system. To fasten and release the carrycot or child car seat, read the related instructions. Before attaching the child car seat or carrycot, remove the stroller seat.

WARNING: Before using the stroller with the carrycot or child car seat, always make sure that the fastening system is properly locked.

WARNING: If one of the elements is not properly locked (carrycot, seat or car seat), press both white keys on the fitting devices of the structure and repeat the fitting procedure checking that it is completely locked. If you are unable to successfully lock the component contact Chicco customer service.

LEG COVER

23. The leg cover can be used in two different ways: it can be placed over the bumper bar and fastened within the slots (fig. 23) or, for the increased protection of your child, you can pass the upper part of the leg cover under the bumper bar and fasten it in the highest position by inserting the buttons in the slots at the sides of the hood (fig. 23A).

In both configurations complete the attachment of the leg cover by fastening the button on the bottom of the seat (fig. 23B).

BAG

24. It is possible to attach the bag to the stroller handle using the two buttons on the shoulder strap (fig. 24).

WARNING: The bag must not weight more than 2 kg.

RAIN COVER

25. The stroller is equipped with a rain cover. Attach the rain cover to the hood by fastening the buttons in the holes on the hood and complete by fastening the buttons on the straps by the wheels (fig. 25).

After use, hang the rain cover to dry (if it is wet) before folding it and putting it away.

The rain cover can be used both forward facing and parent facing.

WARNING: The rain cover cannot be used on the stroller without the hood as it may cause suffocation. When the rain cover is fitted on the stroller, never leave it exposed to direct sunlight with the child inside, as the temperature will rise considerably.

Important Note: the pictures and instructions contained in this booklet refer to a specific version of the stroller. Some components and functions described here may vary according to the model purchased.

WARRANTY

The product is guaranteed against any conformity defect in normal conditions of use as provided for by the instructions for use.

The warranty shall not therefore apply in the case of damages caused by improper use, wear or accidental events.

For the duration of warranty on conformity defects please refer to the specific provisions of national laws applicable in the country of purchase, where provided.

IMPORTANT - CONSERVER CES INSTRUCTIONS POUR CONSULTATION ULTÉRIEURE.

ATTENTION : TENIR LES EMBALLAGES EN PLASTIQUE HORS DE PORTÉE DES ENFANTS POUR ÉVITER TOUT RISQUE DE SUFFOCATION.

AVERTISSEMENTS

- **AVERTISSEMENT :** Ne jamais laisser votre enfant sans surveillance.
- **AVERTISSEMENT :** S'assurer que tous les dispositifs de verrouillage sont enclenchés avant utilisation.
- **AVERTISSEMENT :** Pour éviter toute blessure, maintenir votre enfant à l'écart lors du dépliage et du pliage du produit.
- **AVERTISSEMENT :** Ne pas laisser votre enfant jouer avec ce produit.
- **AVERTISSEMENT :** Toujours utiliser le système de retenue.
- L'utilisation de l'entrejambe et du harnais de sécurité est indispensable pour garantir la sécurité de l'enfant. Ne jamais utiliser l'entrejambe sans le harnais de sécurité.
- **AVERTISSEMENT :** Vérifier que les dispositifs de fixation de la nacelle, de l'assise ou du siège-auto sont correctement enclenchés avant utilisation.
- **AVERTISSEMENT :** Ce produit ne convient pas pour faire du jogging ou des promenades en rollers.
- L'utilisation de la poussette est autorisée pour des enfants d'un âge compris entre 0 et 36 mois, jusqu'à un poids maximum de 15 kg.

- De 0 à 6 mois environ, le dossier doit être utilisé complètement incliné.
- Seules les sièges-Auto CHICCO OASYS0+ et/ou la nacelle CHICCO STYLEGO équipés d'un dispositif de fixation compatible peuvent être fixés à la poussette CHICCO STYLEGO.
- Le système de freinage doit être actionné avant de positionner ou de retirer l'enfant.
- Utiliser le dispositif de freinage chaque fois que la poussette est à l'arrêt.
- Ne jamais laisser la poussette sur un plan incliné avec l'enfant à l'intérieur, même avec le frein actionné.
- Ne pas mettre dans le panier de poids supérieur à 5 kg.
- Tout poids suspendu aux poignées et/ou au dossier et/ou sur les côtés de la poussette pourrait compromettre sa stabilité.
- Ne pas transporter plus d'un enfant à la fois.
- Ne pas monter sur la poussette d'accessoires, pièces de rechange ou composants non fournis ou non approuvés par le constructeur.
- Ne pas utiliser la poussette si des parties sont cassées, arrachées ou manquantes.
- Une fois le siège-auto fixé à la poussette, le dispositif ne remplace pas un berceau ou un lit enfant. Si votre enfant veut dormir, il faut l'installer dans une nacelle, un berceau ou un lit enfant.
- Avant l'assemblage, vérifier que le produit et tous ses composants ne présentent aucun endommagement éventuel dû au transport ; dans le cas contraire, le produit ne doit pas être utilisé et il devra être

tenu hors de portée des enfants.

- Pendant les opérations de réglage, s'assurer que les parties mobiles de la poussette n'entrent pas en contact avec le corps de l'enfant.
- Vérifier que les utilisateurs de la poussette connaissent le fonctionnement exact de celle-ci.
- Ce produit doit être utilisé uniquement par un adulte.
- Le produit doit être monté uniquement par un adulte.
- Pour éviter tout risque d'étranglement, ne pas donner à l'enfant ni poser près de l'enfant d'objets munis de cordes.
- Ne pas utiliser la poussette dans les escaliers ou sur un escalator : elle pourrait être déséquilibrée.
- Faire attention quand on monte ou descend le trottoir.
- En cas d'exposition prolongée au soleil, attendre que la poussette refroidisse avant d'y positionner l'enfant. Une exposition prolongée au soleil peut provoquer des variations de couleur des matériaux et des tissus.
- Éviter tout contact de la poussette avec de l'eau salée pour empêcher la formation de rouille.
- Ne pas utiliser la poussette à la plage.
- Lorsque la poussette n'est pas utilisée, la ranger hors de portée des enfants.

CONSEILS DE NETTOYAGE ET D'ENTRETIEN

Ce produit doit être entretenu régulièrement. Les opérations de nettoyage et d'entretien doivent être effectuées par un adulte.

NETTOYAGE

Nettoyer les parties en tissu avec une éponge humide et du savon neutre.

La poussette est déhoussable (consulter le chapitre « Comment enlever/remettre la housse de l'assise »). Pour nettoyer les parties en tissu, consulter les étiquettes de lavage. Les symboles de lavage et leur signification sont décrits ci-dessous :

 Laver à la main à l'eau froide

 Ne pas blanchir

 Ne pas sécher en machine

 Ne pas repasser

 Ne pas laver à sec

Nettoyer régulièrement les parties en plastique avec un chiffon humide. Ne pas utiliser de solvants ou de produits abrasifs. Essuyer les parties en métal si elles sont mouillées, pour empêcher toute formation de rouille.

ENTRETIEN

Contrôler régulièrement l'état d'usure des roues, et les tenir à l'abri de la poussière et du sable. Afin d'éviter que des frottements ne compromettent le fonctionnement correct de la poussette, s'assurer que toutes les parties en plastique ne présentent ni poussière ni saleté ni sable. Ranger la poussette dans un endroit sec. En cas de besoin, lubrifier les parties mobiles avec de l'huile sèche de silicone.

LISTE DES COMPOSANTS

Avant d'assembler le produit, vérifier la présence de tous les composants de ce modèle. S'il vous manque une ou plusieurs parties, merci de contacter le Service Après-Vente de Chicco. Vous n'avez besoin d'aucun outil pour assembler le produit. Pour assembler le produit, vous devez disposer des pièces suivantes :

- Châssis
- Assise
- Textile assise
- Capote
- Arceau de sécurité
- Kit confort (épauières et entrejambe)
- Panier porte-objets
- Sac à langer
- Couvre-jambes
- Habillage-pluie
- 2 roues arrière
- 2 roues avant

MONTAGE DE LA POUSSETTE

1. Faire glisser le bouton A dans la direction indiquée sur ce dernier, puis appuyer sur le bouton B (fig. 1) ; déplier simultanément la structure jusqu'à percevoir le dé clic de blocage (fig. 1A-1B).
2. Introduire la roue avant dans le trou prévu à cet effet jusqu'à percevoir le dé clic de blocage (fig. 2). Répéter la même opération pour la deuxième roue avant.

ATTENTION : Les roues avant sont marquées de deux différents symboles : un cercle et un carré. Les symboles sont répétés sur la partie inférieure du tube avant et indiquent la correspondance correcte des parties pour l'assemblage. (fig. 2A-2B).

Il faut faire très attention pendant l'exécution de ces opérations dans la mesure où toute inversion donne lieu à un fonctionnement incorrect du blocage des roues

3. Pour installer les roues arrière, introduire l'axe de la roue dans le trou du tube arrière (fig. 3). Répéter la même opération pour l'autre roue.

Pour enlever les roues avant et arrière, actionner les dispositifs de décrochage indiqués dans les figures 3A-3B.

ATTENTION : Avant d'utiliser la poussette, vérifier que les roues sont bien fixées à la structure en tirant légèrement vers l'extérieur.



ATTENTION : Effectuer cette opération en veillant à ce que les enfants soient suffisamment éloignés. Lors de ces phases, s'assurer que les parties mobiles de la poussette n'entrent pas en contact avec l'enfant.

PANIER PORTE-OBJETS

La poussette est équipée d'un large panier porte-objets.

4. Pour monter le panier sur la poussette, accrocher les rubans en tissu dans les logements présents sous l'assise et sur les tubes avant, puis fermer le bouton à pression (fig. 4-4A). Répéter l'opération de l'autre côté.

Compléter l'assemblage du panier à la structure en accrochant le revêtement en tissu sur la partie arrière du tube à l'aide des boutons prévus à cet effet. (fig. 4B). Pour faciliter l'utilisation du panier, celui-ci présente une fermeture éclair dans la zone arrière (fig. 4C).

ATTENTION : Ne pas permettre à l'enfant de monter sur le panier porte-objets car celui-ci pourrait se casser et causer des dommages à l'enfant ainsi que le basculement de la poussette.

COMMENT ENLEVER/REMETTRE LA HOUSSE DE L'ASSISE

5. Ne positionner la housse qu'après avoir détaché l'assise de la poussette ; avant de commencer, ouvrir la boucle de la ceinture abdominale comme sur la figure 5.

6. Enfiler le tissu sur le dossier (fig. 6) et faire coulisser la ceinture abdominale des deux côtés dans les boutons prévues dans la partie inférieure du dossier (fig. 6 A). Ensuite, introduire l'entrejambe dans la boutonnière de l'assise (fig. 6B).

7. Introduire les supports du repose-jambes dans la partie inférieure du tissu (fig. 7).

8. Pour compléter l'habillage de l'assise, il faut accrocher le tissu aux 4 boutons à pression situés à l'arrière du dossier (fig. 8), et aux deux boutons situés sur les côtés de l'assise (fig. 8A).

Pour enlever la housse de l'assise, exécuter les opérations décrites ci-dessus dans l'ordre inverse.

ATTENTION : Après avoir ôté les ceintures de sécurité (par exemple pour le lavage), vérifier que les ceintures sont réassemblées correctement en utilisant les points d'ancrage. Les ceintures doivent être de nouveau réglées. Pour vérifier que les ceintures sont

correctement accrochées (sur la surface arrière de l'assise), après avoir installé et attaché l'enfant, tirer avec force sur la partie finale des ceintures.

KIT CONFORT

Le Kit Confort inclut 2 épaulières et un entrejambe rembourrés.

9. Enfiler les couvre-harnais dans les bretelles et insérer la boucle dans l'entrejambe rembourré (fig. 9).

HARNAIS DE SÉCURITÉ

10. La poussette est équipée d'un système de retenue à cinq points de fixation constitué de deux épaulières, d'une ceinture abdominale et d'un entrejambe avec une boucle.

ATTENTION : pour utiliser les ceintures de la naissance de l'enfant à ses 6 mois environ, éventuellement en réduire la longueur pour les adapter à son corps ; dans ce cas, utiliser les couvre-harnais en faisant d'abord passer les sangles à travers les deux boutonnières de réglage (fig. 10).

11. Vérifier que les couvre-harnais se trouvent à la hauteur idéale pour l'enfant. Si ce n'est pas le cas, régler leur hauteur (fig. 11).

12. Après avoir installé l'enfant, enfiler les 2 crans dans la boucle (fig. 12) et régler, si nécessaire, la largeur de la ceinture abdominale à l'aide des boucles. Pour détacher la ceinture abdominale, appuyer en même temps sur les deux fourches latérales (fig. 12A).

ATTENTION : pour garantir la sécurité de votre enfant, il est indispensable d'utiliser simultanément l'entrejambe et les cein-

tures de sécurité.

ATTENTION : après avoir ôté les ceintures de sécurité (par exemple, pour le lavage), vérifier que les ceintures sont rassemblées correctement en utilisant les points d'ancrage. Les ceintures doivent être de nouveau réglées.

ARCEAU DE SÉCURITÉ

13. Le siège est équipé d'un arceau de sécurité. Pour enclencher l'arceau de sécurité, l'introduire dans les extrémités des repose-bras (fig. 13) et s'assurer que l'arceau de sécurité est bien enclenché en le tirant vers soi. Pour extraire l'arceau de sécurité, appuyer sur les deux boutons intérieurs comme indiqué dans la figure 13A et l'extraire par les repose-bras. Pour faciliter l'installation de l'enfant, il est possible de décrocher un seul côté de l'arceau de sécurité. On peut utiliser l'arceau de sécurité dans sa configuration face à la route ou face aux parents.

ATTENTION : Toujours attacher l'enfant avec les ceintures de sécurité. L'arceau de sécurité N'EST PAS un dispositif de retenue de l'enfant.

ATTENTION : l'arceau de sécurité ne doit pas être utilisé pour soulever le produit avec l'enfant à l'intérieur.

FIXATION DE L'ASSISE À LA POUSSETTE

14. Pour assembler l'assise de la poussette au châssis, l'introduire dans les trous verticaux spécialement prévus, jusqu'à entendre le déclic de fixation (fig. 14). Pour faciliter la fixation de l'assise à la poussette, des flèches d'aide ont été appliquées sur les deux côtés de l'assise avec indication de l'alignement correct de celle-ci par rapport aux crochets des trous (fig. 14A). L'assise peut être fixée dans la configuration face à la route (fig. 14B) ou face aux parents (fig. 14C).

ATTENTION : avant utilisation, vérifier que l'assise est bien fixée en la tirant vers le haut.

ATTENTION : Si elle est mal fixée, appuyer sur les deux boutons blancs des dispositifs de fixation de la structure, répéter la procédure de fixation et vérifier son bon verrouillage. Dans le cas contraire, s'adresser au service après-vente Chicco.

15. Pour décrocher l'assise, appuyer en même temps sur les deux boutons situés sur les repose-bras (fig. 15) et la soulever.

ATTENTION : les opérations de décrochage/fixation de l'assise ne doivent jamais être effectuées avec l'enfant à l'intérieur.

RÉGLAGE DU DOSSIER

16. En appuyant sur le bouton situé à l'arrière du dossier de la poussette, il est possible de régler l'inclinaison de ce dernier jusqu'à atteindre la position souhaitée (fig. 16). en relâchant le bouton, le dossier se bloque dans la position la plus proche.

ATTENTION : le poids de l'enfant peut rendre ces opérations plus difficiles à accomplir.

RÉGLAGE DU REPOSE-JAMBES

17. Le repose-jambes est réglable sur deux positions. Pour le régler, utiliser les deux boutons au-dessous du repose-jambes (fig. 17).

POIGNÉE

18. En appuyant sur les boutons situés sur les côtés de la poignée, il est possible de la tourner dans la position souhaitée, en l'adaptant à la hauteur et à la position la plus pratique pour l'utilisateur (fig. 18). La poignée peut être réglée sur 3 positions différentes (fig. 18A).

ATTENTION : ne jamais utiliser la poignée pour soulever la poussette avec l'enfant à l'intérieur.

CAPOTE

19. La poussette est équipée d'une capote avec filet pare-so-



leil et pare-vent, réglable sur plusieurs positions. L'assise est munie de deux rails positionnés à l'arrière des repose-bras pour la fixation de la capote.

Pour fixer la capote à la poussette, introduire les crochets dans les rails présents sur les côtés de l'assise (fig. 19). Pour compléter l'assemblage de la capote à l'assise, fixer la partie arrière de la capote à l'arrière du dossier de la poussette, en utilisant les boutons spécialement prévus (fig. 19A). Pour ouvrir la capote, pousser l'arceau vers l'avant (fig. 19B). Étant fixée à l'assise, la capote peut être utilisée aussi bien dans la configuration face à la route que dans celle face aux parents sans devoir l'enlever. Pour surveiller votre enfant, la capote est munie d'une ouverture arrière. Pour l'ouvrir, soulever la patte en tissu sur la partie supérieure (fig. 19C). Pour garantir une meilleure protection à l'enfant, il est possible d'augmenter la surface de la capote en ouvrant la fermeture éclair située entre les segments (fig. 19D-19E). Pour enlever la capote, il suffit d'enlever le système de fixation des rails et de décrocher les boutons.

ATTENTION : L'opération de fixation de la capote doit être effectuée des deux côtés de la poussette. Vérifier que la capote est fixée correctement.

FREIN DE STATIONNEMENT

20. Le frein de stationnement permet de verrouiller simultanément les deux roues arrière de la poussette. Pour activer le système de freinage, pousser l'un des deux leviers vers le bas. (fig. 20).

ATTENTION : Toujours utiliser le dispositif de freinage chaque fois que la poussette est à l'arrêt. Ne jamais laisser la poussette sur un plan incliné avec l'enfant à l'intérieur, même avec le frein actionné.

ATTENTION : après avoir actionné le levier du frein, vérifier que les freins sont bien enclenchés sur les deux groupes de roues arrière.

ROUES PIVOTANTES

21. La poussette est munie de roues avant pivotantes ou fixes. Il est conseillé d'utiliser les roues fixes sur les terrains particulièrement accidentés. En revanche, pour une meilleure manœuvrabilité de la poussette sur route normale, il est conseillé d'utiliser les roues pivotantes.

Pour que les roues avant deviennent pivotantes, pousser vers le bas le levier situé sur le côté, comme indiqué dans la (fig. 21). Pour que les roues avant deviennent fixes, positionner le levier comme indiqué dans la (fig. 21A). En déplaçant la poussette, la roue se bloquera en position droite indépendamment de la position dans laquelle elle se trouve.

PLIAGE DE LA POUSSETTE

ATTENTION : Effectuer cette opération en veillant à ce que les enfants soient suffisamment éloignés. Lors de ces phases, s'assurer que les parties mobiles de la poussette n'entrent pas en contact avec l'enfant. La poussette peut être pliée dans la position face à la route ou face aux parents. Les instructions à suivre sont identiques pour les 2 variantes.

ATTENTION : Vider le panier porte-objets avant de plier la poussette et enlever le sac à langer s'il est accroché à la poignée.

22. Pour plier la poussette, rabattre le dossier en appuyant sur le bouton situé à l'arrière et la capote (fig. 22), puis actionner le mécanisme de fermeture en déplaçant le levier dans la direction indiquée par la flèche et appuyer simultanément sur le bouton sous la poignée (fig. 22A). Garder le bouton enfoncé, tirer vers le haut pour compléter la fermeture. Dans la phase de fermeture, les roues avant s'alignent automatiquement pour permettre à la poussette pliée de rester debout toute seule, aussi bien en configuration face à la route (fig. 22B) que face aux parents (fig. 22C).

La poussette peut également être pliée sans l'assise afin d'obtenir un moindre encombrement.

UTILISATION AVEC SIÈGE-AUTO ET NACELLE

Ce modèle de poussette permet uniquement d'assembler le siège-auto CHICCO OASYS 0+ et/ou la nacelle CHICCO STYLE-GO, qui prévoient l'utilisation du même système de fixation au châssis. Pour attacher et détacher la nacelle ou le siège-auto, consulter les instructions spécialement prévues. Avant d'attacher le siège-auto ou la nacelle, ôter le siège de la poussette.

ATTENTION : Avant d'utiliser la poussette avec la nacelle ou le siège-auto, toujours vérifier que le système de fixation est correctement verrouillé.

ATTENTION : Dans le cas où l'un des éléments serait mal fixé (nacelle, assise ou siège-auto), appuyer sur les deux boutons blancs des dispositifs de fixation de la structure, répéter la procédure de fixation et vérifier son bon verrouillage. Si la fixation continue d'être incorrecte, s'adresser au service après-vente Chicco.

COUVRE-JAMBES

23. Le couvre-jambes peut être utilisé sur deux positions : il peut être enroulé autour de l'arceau de sécurité et fixé avec les boutons (fig. 23) pour garantir une meilleure protection à l'enfant. On peut également faire passer la partie supérieure du couvre-jambes sous l'arceau de sécurité et la fixer dans sa position la plus haute, en introduisant les boutons dans les boutons situés sur les extrémités textiles de la capote (fig. 23A).

Dans les deux configurations, compléter la fixation du couvre-jambes en accrochant le bouton à pression présent sur la partie inférieure de l'assise (fig. 23B).

SAC À LANGER

24. Il est possible d'accrocher le sac à langer à la poignée de la poussette à l'aide des deux boutons à pression situés sur la bandoulière (fig. 24).

ATTENTION : ne pas charger le sac à langer de plus de 2 kg.

HABILLAGE-PLUIE

25. La poussette est équipée d'un habillage-pluie. Placer l'habillage-pluie sur la capote en introduisant les boutons dans les boutons présentes sur cette dernière et compléter la fixation à proximité des roues à l'aide des boutons à pression situés sur les sangles (fig. 25).

En fin d'utilisation, laisser l'habillage-pluie sécher à l'air (s'il est mouillé) avant de le replier et de le ranger.

L'habillage-pluie peut être utilisé dans sa configuration face à la route ou face aux parents.

ATTENTION : L'habillage-pluie ne peut pas être utilisé sur la poussette sans capote, car il pourrait étouffer l'enfant. Si l'habillage-pluie est monté sur la poussette, ne jamais la laisser exposée au soleil avec l'enfant à l'intérieur pour éviter tout risque de surchauffe.

Note importante : les images et les instructions contenues dans cette notice concernent une version de la poussette. Certains composants et certaines fonctions décrites ici pourraient varier en fonction du modèle choisi.

GARANTIE

Le produit est garanti contre les défauts de conformité dans des conditions normales d'utilisation selon les indications prévues par la notice d'emploi.

La garantie ne sera donc pas appliquée en cas de dommages dérivant d'un usage inapproprié, de l'usure ou d'événements accidentels.

En ce qui concerne la durée de la garantie contre les défauts de conformité, consulter les conditions prévues par les normes nationales applicables, le cas échéant, dans le pays d'achat.

WICHTIG - ANLEITUNG FÜR SPÄTERE RÜCKFRAGEN AUFBEWAHREN

WARNUNG: VOR DEM GEBRAUCH EVENTUELLE POLYBEUTEL UND ALLE ELEMENTE, DIE TEIL DER PRODUKTVERPACKUNG SIND, ABNEHMEN UND ENTSORGEN SOWIE VON KINDERN FERNHALTEN

SICHERHEITSHINWEISE

- **WARNUNG:** Lassen Sie Ihr Kind nie unbeaufsichtigt.
- **WARNUNG:** Vergewissern Sie sich vor Gebrauch, dass alle Verriegelungen geschlossen sind.
- **WARNUNG:** Vergewissern Sie sich, dass Ihr Kind beim Aufklappen und Zusammenklappen des Wagens außer Reichweite ist, um Verletzungen zu vermeiden.
- **WARNUNG:** Lassen Sie Ihr Kind nicht mit dem Wagen spielen.
- **WARNUNG:** Verwenden Sie immer das Rückhaltesystem.
- Die Verwendung von Schritt- und Sicherheitsgurten ist unerlässlich für die Sicherheit des Kindes. Verwenden Sie den Sicherheitsgurt stets in Verbindung mit dem Schrittgurt.
- **WARNUNG:** Es ist zu überprüfen, dass der Kinderwagenaufsatz oder die Sitzeinheit oder der Autokindersitz vor Gebrauch korrekt eingerastet ist.
- **WARNUNG:** Dieses Produkt ist nicht zum Joggen oder Skaten geeignet.
- Die Verwendung des Sportwagens ist für Kinder im Alter zwischen 0 und 36 Monaten bis zu einem Körpergewicht von 15 kg zulässig.

- Für Kinder ab der Geburt bis ca. zum 6. Lebensmonat muss die Rückenlehne vollständig zurückgeklappt verwendet werden.
- Nur der Autositz CHICCO OASYS 0+ und/oder der Kinderwagenaufsatz CHICCO STYLEGO mit der speziellen kompatiblen Andockvorrichtung können am CHICCO STYLEGO-Sportwagen befestigt werden.
- Die Bremse muss stets angezogen sein, wenn Sie das Kind hineinsetzen und herausheben.
- Verwenden Sie stets die Bremse, wenn Sie anhalten.
- Lassen Sie den Sportwagen niemals mit dem Kind darin auf einer schrägen Fläche stehen, selbst wenn die Bremsen angezogen sind.
- Der Korb darf nicht mit über 5 kg beladen werden.
- An den Griffen und/oder an der Rückenlehne und/oder an den Seiten des Sportwagens angehängte Gegenstände beeinträchtigen die Standfestigkeit des Wagens.
- Transportieren Sie niemals mehr als ein Kind auf einmal.
- Bringen Sie an dem Sportwagen kein Zubehör, Ersatzteile oder Komponenten an, die nicht vom Hersteller mitgeliefert oder genehmigt wurden.
- Benutzen Sie das Produkt nicht mehr, wenn Teile davon gebrochen, abgerissen oder verlorengegangen sind.
- Mit dem am Sportwagen befestigten Kinderautositz ersetzt diese Version nicht die Wiege oder das Kinderbett. Wenn das Baby schlafen möchte, sollte es in einen Kin-

derwagenaufsatz, eine Wiege oder ein Bettchen gelegt werden.

- Vor dem Zusammenbau prüfen, ob das Produkt und seine Komponenten keine Transportschäden aufweisen. Im Falle einer Beschädigung darf das Produkt nicht benutzt werden und ist von Kindern fernzuhalten.
- Vergewissern Sie sich bei der Verstellung, dass die beweglichen Teile des Sportwagens nicht mit dem Körper des Kindes in Berührung kommen.
- Vergewissern Sie sich, dass auch andere Benutzer über die richtige Funktion des Sportwagens Kenntnis haben.
- Dieses Produkt darf ausschließlich von Erwachsenen benutzt werden.
- Das Produkt darf nur von einem Erwachsenen zusammengebaut werden.
- Um eine Erdrosselungsgefahr zu vermeiden, dem Kind keine Gegenstände mit Kordeln geben oder diese in seine Nähe legen.
- Benutzen Sie den Sportwagen nicht auf Treppen oder Rolltreppen: Sie könnten unvorhergesehener Weise die Kontrolle darüber verlieren.
- Achten Sie auf einzelne Stufen oder Bordsteinkanten.
- Falls der Sportwagen länger in der Sonne stand, vergewissern Sie sich bitte, bevor Sie Ihr Kind in den Sportwagen setzen, dass kein Teil überhitzt ist. Wird das Produkt der Sonne ausgesetzt, kann dies Farbveränderungen bei Materialien und Stoffen verursachen.
- Vermeiden Sie den Kontakt des Sportwagens mit Salzwasser, damit sich kein Rost bildet.
- Den Sportwagen nicht am Strand verwenden.

- Wird der Sportwagen nicht verwendet, muss er für Kinder unzugänglich aufbewahrt werden.





TIPPS FÜR DIE PFLEGE UND WARTUNG

Dieses Produkt benötigt regelmäßige Pflege und Wartung. Die Reinigungs- und Wartungsarbeiten müssen von einem Erwachsenen durchgeführt werden.

REINIGUNG

Die Stoffteile mit einem feuchten Schwamm und Neutralseife reinigen.

Der Bezug des Sportwagens ist abziehbar (siehe Kapitel „Sitzbezug abnehmen/Sitzbezug anbringen“). Bitte beachten Sie für die Reinigung der Stoffteile die Angaben auf den Pflegeetiketten. Nachstehend sind die Reinigungssymbole und ihre entsprechende Bedeutung aufgeführt:

-  Handwäsche in kaltem Wasser
-  Nicht bleichen
-  Nicht im Trockner trocknen
-  Nicht bügeln
-  Keine chemische Reinigung möglich

Die Kunststoffteile regelmäßig mit einem feuchten Tuch reinigen. Keine Lösungs- oder Scheuermittel verwenden. Die Metallteile nach einem eventuellen Kontakt mit Wasser abtrocknen, um Rostbildung zu vermeiden.

WARTUNG

Kontrollieren Sie regelmäßig den Zustand der Räder und säubern Sie diese bitte, wenn sie staubig oder sandig sind. Sicherstellen, dass alle Kunststoffteile frei von Staub, Schmutz und Sand sind, um eine Reibung zu vermeiden, die das korrekte Funktionieren des Sportwagens beeinträchtigen könnte. Den Sportwagen an einem trockenen Ort aufbewahren. Die beweglichen Teile sollten, wenn notwendig, mit trockenem Silikonöl geschmiert werden.

VERZEICHNIS DER BESTANDTEILE

Stellen Sie sicher, dass alle Teile für dieses Modell vorhanden sind, bevor Sie es zusammenbauen. Sollte ein Teil fehlen, wenden Sie sich bitte an den Kundendienst von Chicco.

Für den Zusammenbau sind keine Werkzeuge erforderlich. Die folgenden Teile müssen vorhanden sein, um das Produkt zusammenbauen zu können:

- Gestell
- Sitzfläche
- Sitzbezug
- Verdeck
- Frontbügel
- Komfort-Set (Schultergurte und Mittelsteg)
- Korb
- Ausfahrtasche
- Fußdecke
- Regenschutz
- 2 Hinterräder
- 2 Vorderräder

MONTAGE DES SPORTWAGENS

1. Schieben Sie die Taste A in die auf derselben angegebenen Richtung und drücken Sie anschließend die Taste B (Abb. 1).



Ziehen Sie gleichzeitig die Struktur auseinander, bis Sie ein Klicken hören, dass das Einrasten anzeigt (Abb. 1A-1B).

2. Setzen Sie das Vorderrad in die vorgesehene Bohrung ein, bis Sie ein Klicken hören, dass das Einrasten anzeigt (Abb. 2). Wiederholen Sie diesen Vorgang für das zweite Vorderrad.

WARNUNG: Die Vorderräder werden durch zwei unterschiedliche Symbole gekennzeichnet: ein Kreis und ein Quadrat. Die Symbole wiederholen sich auf der Unterseite des vorderen Rohrs und geben die korrekte Entsprechung der Teile für den Zusammenbau an. (Abb. 2A-2B).

Bei diesen Arbeiten ist unbedingt mit äußerster Vorsicht vorzugehen, da eine verkehrte Montage dazu führt, dass die Radaufhängung nicht korrekt funktioniert.

3. Um die Hinterräder zu montieren, den Zapfen des Rads in das Loch des hinteren Rohrs stecken (Abb. 3). Wiederholen Sie diesen Vorgang für das andere Rad.

Um die Vorder- und Hinterräder zu entfernen, müssen die Entriegelungsvorrichtung betätigt werden, die auf den Abbildungen 3A-3B gezeigt werden.

WARNUNG: Bevor Sie den Kindersportwagen benutzen, vergewissern Sie sich, dass die Räder gut am Gestell befestigt sind, indem Sie leicht nach außen ziehen.

WARNUNG: Achten Sie bei der Durchführung dieses Vorgangs darauf, dass sich das Kind und ggf. auch andere Kinder in angemessener Entfernung befinden. Vergewissern Sie sich, dass dabei die beweglichen Teile des Sportwagens nicht mit dem Körper des Kindes in Berührung kommen.

KORB

Der Sportwagen ist mit einem großen Einhängerkorb ausgerüstet. 4. Für die Befestigung des Einhängerkorbs am Sportwagen befestigen Sie die Stoffbänder in den vorgesehenen Sitzen unter dem Sitz und an den vorderen Rohren und schließen Sie den Druckknopf (Abb. 4-4A). Auf der anderen Seite genauso vorgehen.

Dann den Zusammenbau des Einhängerkorbs und der Struktur abschließen, indem Sie die Stoffverkleidung mit den vorgesehenen Knöpfen auf der Rückseite des Rohrs befestigen. (Abb. 4B). Für eine einfachere Benutzung des Einhängerkorbs hat dieser einen Reißverschluss auf der Rückseite (Abb. 4C).

WARNUNG: Erlauben Sie dem Kind nicht, auf den Einhängerkorb zu steigen. Dieser könnte kaputt gehen und das Kind verletzen oder ein Kippen des Sportwagens verursachen.

ANBRINGEN/ABZIEHEN DES SITZBEZUGES

5. Zum Anbringen des Bezuges muss der Sitz zunächst vom Sportwagen genommen werden. Öffnen Sie zunächst das in Abbildung 5 dargestellte Schloss des Beckengurtes.

6. Ziehen Sie den Bezug zunächst über die Rückenlehne (Abb. 6), ziehen Sie den Beckengurt durch die entsprechenden Ösen im unteren Teil der Rückenlehne (Abb. 6A). Fügen Sie dann den Schrittgurt in die Öse auf dem Sitz ein (Abb. 6B).

7. Bringen Sie die Halterungen der Beinstütze innen am unteren Teil des Bezuges an (Abb. 7).

8. Um den Sitz fertig zu überziehen, muss der Bezug an den 4 Druckknöpfen auf der Rückseite der Rückenlehne (Abb. 8) und den zwei Knöpfen an den Seiten des Sitzes (Abb. 8A) befestigt werden.

Um den Bezug abzunehmen, führen Sie die oben erläuterten Schritte in umgekehrter Reihenfolge durch.

WARNUNG: Nach Ausbau der Sicherheitsgurte (z.B. zur Reinigung) sicherstellen, dass die Gurte wieder korrekt an den Verankerungspunkten montiert werden. Die Ringe befinden sich an der Rückenlehne des Sportwagens auf der rechten und linken Seite. Um sicherzustellen, dass die Gurte korrekt befestigt sind (an der Rückseite des Sitzes), das Kind in den Wagen setzen und angurten, und dann fest am Ende der Gurte ziehen.

KOMFORT-SET

Das Komfort-Set enthält 2 Schulterpolster und einen Schrittgurt.

9. Die Schulterpolster in die Schultergurte einfädeln und das Gurtschloss in den Schrittgurt einsetzen (Abb. 9).

SICHERHEITSGURTE

10. Der Sportwagen ist mit einem 5-Punkt-Rückhaltesystem ausgestattet, das aus zwei Schulterpolstern, einem Beckengurt und einem Schrittgurt mit Gurtschloss besteht.

WARNUNG: Für die Verwendung mit Kindern ab der Geburt bis zu ca. 6 Monaten ist es vielleicht erforderlich, die Länge der Sicherheitsgurte einzustellen, um sie an den Körper des Kindes anzupassen. Verwenden Sie in diesem Fall die Schulterpolster. Führen Sie dazu die Gurte durch die beiden Einstellösen (Abb. 10).

11. Prüfen Sie, ob sich die Schulterpolster in der für Ihr Kind idealen Höhe befinden. Andernfalls die Höhe verstellen (Abb. 11).

12. Nachdem Sie das Kind in den Sportwagen gelegt haben, die beiden Gabeln in die Sicherheitsschnalle stecken (Abb. 12) und wenn erforderlich die Breite des Beckengurts an den Schnallen einstellen. Zum Öffnen des Beckengurtes gleichzeitig auf die beiden seitlichen Gabeln drücken (Abb. 12 A).

WARNUNG: Zur Sicherheit Ihres Kindes müssen Sie stets gleichzeitig Schrittgurt, Beckengurt und Sicherheitsgurte benutzen.

WARNUNG: Nach Ausbau der Sicherheitsgurte (z.B. zur Reinigung) sicherstellen, dass die Gurte wieder korrekt an den Verankerungspunkten montiert werden. Die Ringe befinden sich an der Rückenlehne des Sportwagens auf der rechten und linken Seite.

FRONTBÜGEL

13. Der Sitz verfügt über einen Frontbügel. Zur Befestigung des Frontbügels setzen Sie diesen in die Enden der Armlehnen ein (Abb. 13). Stellen Sie sicher, dass der Frontbügel korrekt eingerastet ist, indem Sie ihn zu sich ziehen. Um den Frontbügel abzunehmen, drücken Sie die zwei internen Tasten, wie auf der Abbildung 13A gezeigt wird, und ziehen Sie diesen aus den Armlehnen. Es ist möglich, nur eine Seite des Frontbügels zu lösen, um das Kind einfacher setzen zu können. Der Bügel kann sowohl zur Straße hin als auch in Richtung Mutter angebracht werden.

WARNUNG: Stets dem Kind die Sicherheitsgurte anschnallen. Der Frontbügel ist KEINE Kinderrückhaltevorrichtung.

WARNUNG: Der Frontbügel darf nicht verwendet werden, um das Produkt mit dem Kind darin anzuheben.

ANBRINGEN DES SITZES AUF DEM SPORTWAGEN

14. Um den Sitz am Gestell anzubringen, muss dieser in die entsprechenden vertikalen Verbindungsstücke eingeführt werden, bis er einrastet (Abb. 14). Für ein leichteres Befestigen des Sitzes auf dem Sportwagen sind an den Seiten des Sitzes Pfeile angebracht, die die richtige Position des Sitzes im Verhältnis zu den Haken der Verbindungsstücke angeben (Abb. 14 A). Der Sitz kann sowohl mit Blickrichtung zur Straße (Abb. 14B) als auch mit Blickrichtung zur Mutter montiert werden (Abb. 14C).

WARNUNG: Stellen Sie vor dem Gebrauch sicher, dass der Sitz richtig befestigt ist, indem Sie ihn nach oben ziehen.

WARNUNG: Falls er nicht richtig befestigt ist, beide weißen Knöpfe auf der Andockvorrichtung der Struktur drücken und den Vorgang zur Befestigung wiederholen und die komplette Blockierung sicherstellen. Andernfalls den Chicco Kundendienst kontaktieren.

15. Zum Abnehmen des Sitzes gleichzeitig die beiden Tasten auf den Armlehnen drücken (Abb. 15) und diesen anheben.

WARNUNG: Das Einsetzen und Entfernen des Sitzes darf ausschließlich ohne das Kind im Sportwagen erfolgen.

VERSTELLEN DER RÜCKENLEHNE

16. Durch Drücken der Taste auf der Rückseite der Rückenlehne des Sportwagens kann die Neigung bis zum Erreichen der gewünschten Position verstellt werden (Abb. 16). Wird



die Taste losgelassen, blockiert sich die Rückenlehne in der nächstliegenden Position.

WARNUNG: Durch das Gewicht des Kindes können diese Arbeitsgänge erschwert werden.

EINSTELLUNG BEINSTÜTZE

17. Die Beinstütze kann in zwei Positionen verstellt werden. Betätigen Sie hierzu die beiden Tasten unter der Beinstütze (Abb. 17).

GRIFF

18. Durch Drücken der runden Tasten an den Seiten des Schiebers kann dieser in die gewünschte Stellung gedreht und an die für den Benutzer bequemste Höhe und Position angepasst werden (Abb. 18). Der Schieber hat 3 verschiedenen Einstellungen (Abb. 18A).

WARNUNG: Niemals den Schieber zum Anheben des Sportwagens mit dem Kind darin verwenden.

VERDECK

19. Der Sportwagen ist mit einem Verdeck zum Schutz vor Sonne und Wind ausgestattet, das in mehrere Positionen verstellbar ist. Der Sitz verfügt über zwei Schienen im hinteren Bereich der Armlehnen, an denen das Verdeck befestigt wird.

Zur Befestigung des Verdecks am Sportwagen führen Sie die vorgesehenen Verbindungsstücke in die Schienen an den Seiten des Sitzes ein (Abb. 19). Um das Verdeck richtig am Sitz zu montieren, befestigen Sie den hinteren Verdeckteil mithilfe der entsprechenden Knöpfe hinten an der Rückenlehne (Abb. 19 A). Zum Öffnen des Verdecks ziehen Sie den vorderen Bogen nach vorne (Abb. 19B). Das Verdeck wird am Sitz befestigt und kann deshalb sowohl mit Blickrichtung zur Straße als auch zur Mutter benutzt werden, ohne dass es abgenommen werden muss. Das Verdeck verfügt über eine Öffnung auf der Rückseite, damit Sie Ihr Kind kontrollieren können. Zum Öffnen, die Stoffklappe im oberen Bereich anheben (Abb. 19C). Um Ihr Kind noch besser zu schützen, können Sie die Oberfläche des Verdecks vergrößern, indem Sie den Reißverschluss zwischen den Teilen öffnen (Abb. 19D-19E). Zum Abnehmen des Verdecks ziehen Sie einfach das Befestigungssystem aus den Schienen und lösen die Knöpfe.

WARNUNG: Die Befestigung des Verdecks muss auf beiden Seiten des Sportwagens erfolgen. Vergewissern Sie sich, dass es korrekt blockiert ist.

FESTSTELLBREMSE

20. Die Feststellbremse bremst die beiden Hinterräder des Sportwagens gleichzeitig. Zur Aktivierung des Bremssystems drücken Sie einen der beiden Hebel nach unten. (Abb. 20).

WARNUNG: Verwenden Sie stets die Bremse, wenn Sie anhalten. Lassen Sie den Sportwagen niemals mit dem Kind darin auf einer schrägen Fläche stehen, selbst wenn die Feststellbremse angezogen ist.

WARNUNG: Vergewissern Sie sich nach Betätigung des Bremshebels, dass die Bremsen auf beiden hinteren Rädergruppen korrekt eingerastet sind.

SCHWENKBARE RÄDER

21. Der Kindersportwagen hat schwenk- und fixierbare Vorderräder. Es wird empfohlen, die fixierten Räder zu verwenden, wenn Sie auf besonders unebenem Gelände fahren. Die schwenkbaren Räder werden stattdessen zur besseren Beweglichkeit des Sportwagens auf normalem Straßenbelag empfohlen.

Um die Vorderräder schwenkbar zu machen, drücken Sie den Hebel auf der Seite wie auf Abb. 21 gezeigt nach unten. Um die Vorderräder zu fixieren, bringen Sie den Hebel in die auf der Abbildung gezeigte Stellung (Abb. 21A). Unabhängig von der Position, in der sich das Rad befindet, wird es in gerader Stellung blockiert, wenn der Sportwagen bewegt wird.

ZUSAMMENKLAPPEN DES SPORTWAGENS

WARNUNG: Achten Sie bei der Durchführung dieses Vorgangs darauf, dass sich das Kind und ggf. auch andere Kinder in angemessener Entfernung befinden. Vergewissern Sie sich, dass dabei die beweglichen Teile des Sportwagens nicht mit dem Körper des Kindes in Berührung kommen. Der Sportwagen kann sowohl mit Blickrichtung auf die Straße als auch mit Blickrichtung auf die Mutter geschlossen werden. In beiden Fällen sind dieselben Anweisungen zu befolgen.

WARNUNG: Bevor man den Sportwagen schließt, muss der Einhängkorb geleert und die Tasche entfernt werden, falls diese am Griff befestigt ist.

22. Zum Schließen des Sportwagens klappen Sie die Rückenlehne durch Drücken der Taste auf der Rückseite und das Verdeck zusammen (Abb. 22). Betätigen Sie dann den Schließmechanismus, indem Sie den Hebel in Pfeilrichtung schieben und gleichzeitig die Taste unter dem Griff drücken (Abb. 22A). Halten Sie die Taste gedrückt und ziehen Sie nach oben, um den Wagen komplett zu schließen. Während des Schließens richten sich die Vorderräder automatisch aus. Dadurch kann der geschlossene Sportwagen sowohl mit Blickrichtung zur Straße (Abb. 22B) als auch mit Blickrichtung zur Mutter (Abb. 22C) alleine stehen.

Der Sportwagen kann auch ohne Sitz geschlossen werden, wodurch er weniger Platz einnimmt.

VERWENDUNG VON AUTOKINDERSITZ UND KINDERWAGENAUFSATZ

Auf diesem Sportwagen können nur der Kinderautositz CHICCO OASYS 0+ und/oder der Kinderwagenaufsatz CHICCO STYLEGO angebracht werden. Diese verfügen über dasselbe Befestigungssystem. Zum Andocken und Abnehmen des Kinderwagenaufsatzes oder Autokindersitzes siehe entsprechende Anleitung. Bevor Sie den Autokindersitz oder den Kinderwagenaufsatz befestigen, den Sitz vom Sportwagen entfernen.

WARNUNG: Vor der Verwendung des Sportwagens in Kombination mit Kinderwagenaufsatz oder Autokindersitz prüfen Sie bitte stets, ob das Andocksystem korrekt blockiert ist.

WARNUNG: Falls eines der Elemente nicht richtig befestigt ist (Kinderwagenaufsatz, Sitz oder Kinderautositz), die beiden weißen Knöpfe auf der Andockvorrichtung der Struktur drücken und den Vorgang zur Befestigung wiederholen und die komplette Blockierung sicherstellen. Falls die Elemente trotzdem nicht richtig befestigt werden können, wenden Sie sich bitte an den Chicco-Kundendienst.

FUSSDECKE

23. Die Fußdecke kann auf zweierlei Weise verwendet werden: Sie kann über den Bügel gezogen und mit den Ösen befestigt werden (Abb. 23) oder der obere Teil der Fußdecke kann unter dem Bügel durchgeführt und in der höheren Stellung befestigt werden, um das Kind noch besser zu schützen. Hierzu die Knöpfe in die Ösen an den Stoffenden des Verdecks einführen (Abb. 23 A).

In beiden Konfigurationen muss die Befestigung der Fußdecke durch Schließen des Druckknopfes auf der Unterseite des Sitzes abgeschlossen werden (Abb. 23B).

TASCHE

24. Die Tasche kann am Griff des Sportwagens befestigt werden. Dazu benutzen Sie die zwei Druckknöpfe am Schulterriemen (Abb. 24).

WARNUNG: Beladen Sie die Tasche höchstens mit 2 kg Gewicht.

REGENSCHUTZ

25. Der Sportwagen ist mit einem Regenschutz ausgestattet. Legen Sie den Regenschutz auf das Verdeck und befestigen



Sie die Knöpfe in dessen Ösen. Dann schließen Sie die Druckknöpfe an den Bändern in der Nähe der Räder (Abb. 25).

Lassen Sie nach Gebrauch den Regenschutz (falls er nass geworden ist) an der Luft trocknen, bevor er zusammengefaltet und weggelegt wird.

Der Regenschutz kann sowohl mit Blickrichtung auf die Straße als auch auf die Mutter verwendet werden.

WARNUNG: Der Regenschutz darf niemals ohne Verdeck am Sportwagen verwendet werden, da das Kind ersticken könnte. Der Regenschutz darf niemals ohne Verdeck oder Sonnendach am Sportwagen verwendet werden, da das Kind ersticken könnte.

Wichtiger Hinweis: Die in dieser Anleitung enthaltenen Bilder und Anweisungen beziehen sich auf eine Produktversion des Sportwagens. Einige hier beschriebene Komponenten, Zubehör und Funktionen können je nach der von Ihnen gekauften Version variieren.

GARANTIE

Die Garantie gilt bei allen Konformitätsfehlern, die trotz normaler Gebrauchsbedingungen (gemäß den Vorgaben der Gebrauchsanleitung) auftreten.

Die Garantie ist verwirkt bei unsachgemäßem Gebrauch, Abnutzung oder bei persönlichen Unglücksfällen.

Bezüglich der Garantiedauer für Konformitätsfehler verweisen wir auf die nationalen Rechtsvorschriften des Kauflandes.



**IMPORTANTE - CONSERVAR
PARA REFERENCIA FUTURA -
LEER DETENIDAMENTE.**

ADVERTENCIA: MANTENGA LAS BOLSAS DE PLÁSTICO ALEJADAS DE LOS NIÑOS PARA EVITAR EL RIESGO DE ASFIXIA.

ADVERTENCIAS

- **ADVERTENCIA:** Nunca deje al niño sin vigilancia.
- **ADVERTENCIA:** Antes del uso, asegúrese de que todos los mecanismos de bloqueo están correctamente enganchados.
- **ADVERTENCIA:** Para evitar lesiones durante las operaciones de apertura y cierre del producto, asegúrese de que el niño esté a la debida distancia.
- **ADVERTENCIA:** No deje que el niño juegue con este producto.
- **ADVERTENCIA:** Utilice siempre los sistemas de retención.
- El uso del separapiernas y de los cinturones de seguridad es fundamental para garantizar la seguridad del niño. Utilice siempre los cinturones de seguridad simultáneamente con el separapiernas.
- **ADVERTENCIA:** Antes del uso, controle que el mecanismo de enganche del capazo, del asiento o de la sillita de auto esté correctamente puesto.
- **ADVERTENCIA:** Este producto no es apto para correr o patinar.
- El uso de la silla de paseo está permitido con niños entre 0 y 36 meses,

con un peso de máximo 15 kilos.

- Para los bebés recién nacidos y hasta los 6 meses de edad el respaldo debe utilizarse en posición totalmente reclinada.
- Solamente la sillita de auto CHICCO OASYS 0+ y/o el capazo CHICCO STYLEGO provistos del correspondiente dispositivo de enganche compatible, pueden engancharse a la silla de paseo CHICCO STYLEGO.
- El dispositivo de frenado debe estar siempre activado cuando se acomode y se saque al niño.
- Utilice el dispositivo de frenado todas las veces que se pare.
- No deje nunca la silla de paseo sobre una superficie inclinada con el niño dentro aunque los frenos estén accionados.
- No sobrecargue el cestillo. Peso máximo permitido 5 kg.
- Cualquier peso colgante de las asas y/o el respaldo y/o los lados de la silla de paseo puede comprometer la estabilidad de la silla de paseo.
- No transporte a más de un niño a la vez.
- No aplique a la silla de paseo accesorios, partes de repuesto o componentes no suministrados o aprobados por el fabricante.
- No utilice el producto si algunas de sus partes están rotas, rasgadas o faltan.
- La sillita para auto instalada en la silla de paseo, no sustituye a una cuna o una camita. Si el bebé necesita dormir, acomódelo en un capazo, una cuna o una camita.
- Antes del montaje verifique que el producto y todos sus componentes no presenten daños o desperfectos debidos al transporte; en

ese caso no utilice el producto y manténgalo fuera del alcance de los niños.

- Durante las operaciones de regulación, asegúrese de que las partes móviles de la silla de paseo no entren en contacto con el cuerpo del niño.
- Asegúrese de que los usuarios de la silla de paseo conocen perfectamente el funcionamiento exacto de ésta.
- El uso de este producto debe estar a cargo exclusivamente de un adulto.
- El producto debe ser montado exclusivamente por un adulto.
- Para evitar riesgos de asfixia, no le dé al niño objetos con cordones ni los deje a su alcance.
- No utilice la silla de paseo en escaleras, ya sean fijas o mecánicas: Se podría perder el control inesperadamente.
- Preste atención al subir o bajar un escalón o la acera.
- Si se deja la silla de paseo expuesta al sol durante mucho tiempo, espere hasta que se enfríe antes de acomodar al niño. La exposición prolongada al sol puede causar cambios de color en los materiales y tejidos.
- Para prevenir la formación de óxido, evite que la silla de paseo entre en contacto con agua salina.
- No utilice la silla de paseo en la playa.
- Cuando no se utilice, la silla de paseo debe mantenerse fuera del alcance de los niños.

CONSEJOS PARA LA LIMPIEZA Y EL MANTENIMIENTO

Este producto requiere un mantenimiento periódico. Las operaciones de limpieza y mantenimiento deben ser realizadas por un adulto.

LIMPIEZA

Limpie las partes de tejido con una esponja húmeda y jabón neutro. La silla de paseo se puede desenfundar (consulte el capítulo

"Colocación/extracción de la funda del asiento"). Para la limpieza de las partes textiles, lea las etiquetas de lavado. A continuación se muestran los símbolos de lavado con los correspondientes significados:

-  Lave a mano con agua fría
-  No use lejía
-  No seque en secadora
-  No planche
-  No lave en seco

Limpie periódicamente las partes de plástico con un paño húmedo; no utilice disolventes ni productos abrasivos. Seque las partes de metal, después de un posible contacto con agua, para evitar que se oxiden.

MANTENIMIENTO

Controle periódicamente el estado de desgaste de las ruedas y manténgalas limpias de polvo y arena. Para evitar roces que puedan comprometer el correcto funcionamiento de la silla de paseo, asegúrese de que todas las partes de plástico estén libres de polvo, suciedad y arena. Guarde la silla de paseo en un lugar seco. Lubrique las partes móviles, solo en caso de necesidad, con aceite seco de silicona.

LISTA DE COMPONENTES

Asegúrese de tener todos los componentes de este modelo antes de ensamblarlo. Si falta alguna de las partes, póngase en contacto con el Servicio de Atención al Cliente de Chicco.

Para el montaje del producto no se requiere el uso de herramientas. Las piezas necesarias para ensamblar el producto son:

- Estructura
- Asiento
- Tejido del asiento
- Capota
- Protector delantero
- Kit confort (hombreras y separapiernas)
- Cestillo portaobjetos
- Bolsa
- Cubrepiernas
- Cubierta impermeable
- 2 ruedas traseras
- 2 ruedas delanteras

MONTAJE DE LA SILLA DE PASEO

1. Deslice el botón A en la dirección que se indica en el mismo y, seguidamente, apriete el botón B (fig. 1); al mismo tiempo abra la estructura hasta escuchar el clic que indica su bloqueo (fig. 1A-1B).
2. Introduzca la rueda delantera en el orificio correspondiente, hasta escuchar el clic que indica su bloqueo (fig. 2). Repita la misma operación con la segunda rueda delantera.

ADVERTENCIA: Las ruedas delanteras están marcadas con dos símbolos diferentes: un círculo y un cuadrado. Los símbolos se repiten en la parte inferior del tubo de la pata delantera e indican la correspondencia correcta entre las partes para su ensamblaje. (fig. 2A-2B).

Es absolutamente necesario prestar la máxima atención al efectuar esta operación ya que su inversión ocasiona el funcionamiento incorrecto del sistema de bloqueo para ruedas.

3. Para montar las ruedas traseras introduzca el perno de la rueda en el orificio del tubo de la pata trasera (fig. 3). Repetir la misma operación con la otra rueda.

Las ruedas delanteras y traseras se desmontan mediante los dis-



positivos de desenganche que se indican en las figuras 3A-3B.

ADVERTENCIA: Antes de utilizar la silla de paseo, compruebe que las ruedas están fijadas correctamente a la estructura tirando ligeramente de ellas hacia afuera.

ADVERTENCIA: Antes de abrir la silla de paseo, asegúrese de que no haya niños cerca. Cerciórese de que, en estas fases, las partes móviles de la silla de paseo no entren en contacto con el cuerpo del bebé.

CESTILLO PORTAOBJETOS

La silla de paseo cuenta con un amplio cestillo portaobjetos.

4. Para montar el cestillo en la silla de paseo enganche las tiras de tela en los correspondientes alojamientos presentes debajo de la base del asiento y en las patas delanteras y cierre el botón automático (fig. 4-4A). Repita la operación al otro lado. Complete el montaje del cestillo en la estructura engancharlo la funda en la parte trasera del tubo mediante los correspondientes botones. (fig. 4B). Para que el uso del cestillo sea más fácil éste tiene una apertura con cremallera en la parte trasera (fig. 4C).

ADVERTENCIA: No deje que el niño se suba al cestillo portaobjetos porque éste podría romperse y ocasionar daños al niño además de volcar la silla de paseo.

COLOCACIÓN/EXTRACCIÓN DE LA FUNDA DEL ASIENTO

5. La operación de colocación de la funda debe hacerse con el asiento separado de la silla de paseo; antes de empezar se debe abrir la hebilla del abdomen que se muestra en la figura 5.

6. Coloque la funda al respaldo (fig. 6) y haga pasar el cinturón abdominal por ambos lados, por los ojales ubicados en la parte baja del respaldo (fig. 6 A). A continuación, haga pasar el separapiernas por el ojal ubicado en el asiento (fig. 6B).

7. Introduzca los soportes del apoyapiernas por la parte inferior de la funda (fig. 7).

8. Para completar el revestimiento del asiento enganche la funda en los 4 botones automáticos ubicados en la parte trasera del respaldo (fig. 8) y en los dos botones ubicados a los lados del asiento (fig. 8A).

Para extraer la funda, lleve a cabo el mismo procedimiento en sentido inverso.

ADVERTENCIA: Después de retirar los cinturones de seguridad (p. ej. para lavarlos), asegúrese de que estén ensamblados correctamente, utilizando los puntos de anclaje. Las correas deberán regularse de nuevo. Para comprobar que los cinturones estén enganchados correctamente (en la superficie trasera del asiento), después de acomodar y abrochar al niño, tire con fuerza del extremo de los cinturones.

KIT CONFORT

El Kit Confort incluye 2 hombreras y un separapiernas.

9. Introduzca las hombreras en los tirantes y la hebilla en el separapiernas acolchado (fig. 9).

CINTURONES DE SEGURIDAD

10. La silla de paseo posee un sistema de retención de cinco puntos de anclaje constituido por dos hombreras, un cinturón abdominal y un separapiernas con hebilla.

ADVERTENCIA: para su uso con bebés recién nacidos y hasta los 6 meses de edad, puede ser necesario acortar los cinturones para adaptarlos al cuerpo del niño; en este caso, utilice las hombreras haciendo pasar primero las correas a través de los dos ojales de regulación (fig. 10).

11. Verifique que las hombreras estén a la altura ideal para su niño. De lo contrario, regule la altura (fig. 11).

12. Después de acomodar al niño introduzca las 2 horquillas en la hebilla (fig. 12) y, de ser necesario, regule la longitud del cinturón abdominal a través de las hebillas. Para desenganchar el cinturón abdominal presione al mismo tiempo las dos horquillas laterales (fig. 12 A).

ADVERTENCIA: Para garantizar la seguridad del niño es indispensable utilizar al mismo tiempo el separapiernas, el cinturón abdominal y los cinturones de seguridad.

ADVERTENCIA: Después de quitar los cinturones de seguridad (por ej. para lavarlos), asegúrese de que posteriormente los cinturones queden bien ensamblados en los puntos de anclaje. Las correas deberán regularse de nuevo.

PROTECTOR DELANTERO

13. El asiento cuenta con un protector delantero. Para enganchar el protector introdúzcalo en los terminales de los apoyabrazos (fig. 13); asegúrese de que el protector quede bien enganchado tirando de éste hacia sí mismo. Para extraer el protector delantero apriete los dos botones internos, como se indica en la figura 13A, y sáquelo de los apoyabrazos. Para que sea más fácil acomodar al niño desenganche un solo lado del protector. El protector puede utilizarse con la silla ya sea en la configuración "frente calle" o "frente mamá/papá".

ADVERTENCIA: Abróchele siempre al niño los cinturones de seguridad. El protector NO es un dispositivo de retención del niño.

ADVERTENCIA: El protector no debe utilizarse para levantar el producto con el niño dentro del mismo.

MONTAJE DEL ASIENTO EN LA SILLA DE PASEO

14. Para montar el asiento en la silla de paseo, hay que colocarlo en los correspondientes acoplamientos verticales, hasta oír el clic que confirma el enganche (fig. 14). Para facilitar el enganche del asiento en la silla de paseo, a los lados del asiento hay una flecha guía que indican la alineación correcta del asiento con los ganchos de los acoplamientos (figura 14 A). El asiento puede montarse tanto en la configuración frente calle (fig. 14B) como en la configuración frente mamá/papá (fig. 14C).

ADVERTENCIA: Antes del uso, asegúrese de que el asiento se encuentre bien enganchado tirando de éste hacia arriba.

ADVERTENCIA: Si no se encuentra correctamente enganchado, presione ambos pulsadores blancos presentes en los dispositivos de enganche de la estructura y repita el procedimiento de enganche, verificando que se bloquee completamente. En caso contrario, diríjase al servicio de asistencia Chicco.

15. Para desenganchar el asiento apriete al mismo tiempo los dos botones que están en los apoyabrazos (fig. 15) y levántelo.

ADVERTENCIA: Las operaciones de desenganche/enganche del asiento deben realizarse sin el niño acomodado dentro.

REGULACIÓN DEL RESPALDO

16. Al presionar el botón ubicado en la parte trasera del respaldo de la silla de paseo puede regularse su inclinación hasta conseguir la posición deseada (fig. 16). Al soltar el botón, el respaldo queda bloqueado en la posición más cercana.

ADVERTENCIA: Con el peso del bebé las operaciones pueden resultar más difíciles.

REGULACIÓN DEL APOYAPIERNAS

17. El apoyapiernas puede regularse en dos posiciones. La regulación se realiza mediante los dos botones que están bajo el apoyapiernas (fig. 17).

EMPUÑADURA

18. Apretando los botones redondos ubicados a los lados de la empuñadura, ésta puede colocarse en la posición deseada y adaptarse a la altura y posición que resulten más cómodas para el usuario (fig. 18). La empuñadura puede regularse en 3 posiciones diferentes (fig. 18A).

ADVERTENCIA: nunca utilice la empuñadura para levantar la silla de paseo cuando el niño está dentro de ésta.

CAPOTA

19. La silla de paseo está provista de capota parasol y toldo regula-





ble en varias posiciones. El asiento lleva tres guías ubicadas en la zona trasera de los apoyabrazos que sirven para fijar la capota. Para fijar la capota a la silla de paseo introduzca los acoplamientos en las guías presentes a los lados del asiento (fig. 19). Para completar el montaje de la capota en el asiento, enganche la parte trasera de ésta en la parte trasera del respaldo de la silla de paseo, mediante los correspondientes botones (fig. 19A). Para abrir la capota, empuje hacia adelante el arco delantero (fig. 19B). Al estar fijada al asiento, la capota puede utilizarse tanto en la configuración frente calle como en la configuración frente mamá/papá, sin tener que quitarla. Para poder controlar al niño la capota tiene una apertura trasera. Para abrirla, levante la solapa de tela superior (fig. 19C). Para ofrecer mayor protección al niño la superficie de la capota puede ampliarse abriendo la cremallera que está entre los arcos (fig. 19D-19E). Para quitar la capota es suficiente extraer el sistema de enganche de las guías y soltar los botones.

ADVERTENCIA: La operación de fijación de la capota debe realizarse por ambos lados de la silla de paseo. Compruebe el bloqueo correcto de la misma.

FRENO DE PARADA

20. El freno de parada surte efecto en las dos ruedas traseras de la silla de paseo al mismo tiempo. Para activar el sistema de freno, pulse hacia abajo una de las dos palancas. (fig. 20).

ADVERTENCIA: Utilice siempre el freno cuando se detenga. No deje nunca la silla de paseo sobre una superficie inclinada con el niño acomodado dentro, aunque el freno de parada esté accionado.

ADVERTENCIA: después de accionar la palanca de freno, comprobar que los frenos estén correctamente insertados en ambos grupos de ruedas traseras.

RUEDAS GIRATORIAS

21. La silla de paseo está equipada con ruedas delanteras pivotantes/fijas. Se recomienda utilizar las ruedas fijas en terrenos especialmente difíciles. Las ruedas en modo pivotante, en cambio, se recomiendan para mejorar la maniobrabilidad de la silla de paseo sobre superficies normales.

Para que las ruedas delanteras funcionen en modo pivotante empuje hacia abajo la palanca ubicada a un lado, como se muestra en la figura (fig. 21). Para que las ruedas delanteras queden fijas coloque la palanca como se muestra en la figura (fig. 21A). Independientemente de la posición en que se encuentra la rueda, al mover la silla de paseo la misma se bloqueará en posición recta.

CÓMO CERRAR LA SILLA DE PASEO

ADVERTENCIA: Lleve a cabo esta operación asegurándose de que no haya niños cerca. Cerciórese de que, en estas fases, las partes móviles de la silla de paseo no entren en contacto con el cuerpo del niño. La silla de paseo puede cerrarse tanto en la configuración frente calle como en la configuración frente mamá/papá. Las instrucciones para el cierre son las mismas en las dos configuraciones.

ADVERTENCIA: Es necesario quitar el contenido del cestillo antes de cerrar la silla de paseo y quitar el bolso si está colgado del manillar.

22. Para cerrar la silla de paseo, baje el respaldo pulsando el botón ubicado en la parte trasera, y la capota (fig. 22); seguidamente accione el mecanismo de cierre moviendo la palanca en la dirección que indica la flecha y al mismo tiempo pulse el botón ubicado debajo de la manilla (fig. 22A). Manteniendo el botón apretado, tire hacia arriba para terminarla de cerrar. En la fase de cierre las ruedas delanteras se alinean automáticamente permitiendo que la silla de paseo cerrada se mantenga en pie, tanto en posición frente calle (fig. 22B) como en frente mamá/papá (fig. 22C).

La silla de paseo también puede cerrarse sin el asiento, de esta manera ocupa menos espacio.

UTILIZACIÓN DE LA SILLA PARA AUTOMÓVIL Y DEL CAPAZO

En esta silla de paseo pueden montarse únicamente la sillita de auto CHICCO OASYS 0+ y/o el capazo CHICCO STYLEGO, que utilizan el mismo sistema de enganche en la estructura. Para el enganche y el desenganche del capazo o de la silla para automóvil, consulte las instrucciones correspondientes. Antes de enganchar la silla para automóvil o el capazo, retire el asiento de la silla de paseo.

ADVERTENCIA: Antes de utilizar la silla de paseo junto con el capazo o la silla para automóvil, compruebe siempre que el sistema de enganche esté bloqueado correctamente.

ADVERTENCIA: Si uno de los elementos no se engancha correctamente (capazo, asiento o silla para automóvil), apriete los dos botones blancos presentes en los dispositivos de enganche de la estructura y repita el procedimiento de enganche, comprobando que quede bien bloqueado. Si aún así no se engancha correctamente, contacte con el servicio de asistencia de Chicco.

CUBREPIERNAS

23. El cubrepiernas puede utilizarse de dos maneras diferentes: puede voltearse sobre el protector delantero y fijarse con los ojales (fig. 23), o bien, para ofrecer mayor protección al niño, la parte superior del cubrepiernas se puede pasar por debajo del protector para fijarlo en la posición más alta, introduciendo los botones en los ojales presentes en los extremos de tela de la capota (fig. 23A).

En ambas configuraciones, completar la fijación del cubrepiernas enganchando el botón automático presente en la parte inferior del asiento (fig. 23B).

BOLSO

24. ES posible enganchar el bolso al manillar de la silla de paseo utilizando los dos botones automáticos que lleva la correa (fig. 24).

ADVERTENCIA: No cargue en el bolso pesos superiores a 2 kg.

CUBIERTA IMPERMEABLE

25. La silla de paseo cuenta con una cubierta impermeable. Coloque la cubierta impermeable sobre la capota enganchando los botones en los ojales de la misma y complete la fijación a nivel de las ruedas mediante los botones automáticos ubicados en las cintas (fig. 25).

Al final de su uso, deje que se seque al aire (si está mojada) antes de doblarla y guardarla.

La cubierta impermeable puede utilizarse ya sea en la configuración "frente calle" o "frente mamá/papá".

ADVERTENCIA: La cubierta impermeable no puede usarse en la silla de paseo sin capota, ya que puede representar un riesgo de asfixia para el niño. No deje la silla de paseo expuesta al sol con el niño sentado en ella si la cubierta impermeable está montada, para evitar el riesgo de sobrecalentamiento.

Nota importante: las imágenes y las instrucciones incluidas en este manual se refieren a una versión específica de la silla de paseo. Algunos componentes y algunas funciones que aquí se describen pueden variar en función de la versión que usted ha comprado.

GARANTÍA

El producto está garantizado contra todo defecto de conformidad en condiciones normales de uso según lo previsto en las instrucciones.

Por lo tanto, la garantía no será aplicada en caso de daños ocasionados por uso incorrecto, desgaste o hechos accidentales. Para la duración de la garantía sobre los defectos de conformidad remítase a las disposiciones específicas de la normativa nacional aplicable en el país de compra, si las hubiera.



IMPORTANTE - CONSERVE ESTAS INSTRUÇÕES PARA CONSULTAS FUTURAS - LEIA ATENTAMENTE.

ATENÇÃO: MANTENHA OS SACOS DE PLÁSTICO FORA DO ALCANCE DAS CRIANÇAS PARA EVITAR RISCOS DE ASFIXIA.

ADVERTÊNCIAS

- **ATENÇÃO:** Nunca deixe a sua criança sem vigilância.
- **ATENÇÃO:** Antes da utilização, certifique-se de que todos os mecanismos de segurança estão corretamente ativados.
- **ATENÇÃO:** Para evitar lesões durante as operações de abertura e fecho do produto, assegure-se de que a criança está devidamente afastada.
- **ATENÇÃO:** Não deixe a sua criança brincar com este produto.
- **ATENÇÃO:** Utilize sempre os sistemas de retenção.
- A utilização do protetor para a correia separadora de pernas e do cinto de segurança é indispensável para garantir a segurança do seu filho. Utilize sempre o cinto de segurança, incluindo a correia separadora de pernas.
- **ATENÇÃO:** Antes da utilização, verifique se os mecanismos de fixação da alfofa, da cadeira ou da cadeira auto estão corretamente bloqueados.
- **ATENÇÃO:** Este produto não é indicado para correr ou patinar.
- O uso do carrinho de passeio é adequado para crianças com ida-

de entre 0 e 36 meses, até um peso máximo de 15 kg.

- Para crianças desde o nascimento até aos 6 meses de idade, aproximadamente, o encosto deve ser utilizado na posição completamente reclinada.
- Apenas a Cadeira Auto CHICCO OASYS 0+ e/ou a Alfofa CHICCO STYLEGO, dotadas de dispositivo de fixação compatível, podem ser instaladas no carrinho de passeio CHICCO STYLEGO.
- O sistema de travões deve ser sempre acionado enquanto coloca e retira a criança do carrinho.
- Acione o sistema de travões sempre que parar.
- Nunca deixe o carrinho de passeio num plano inclinado com a criança lá dentro, mesmo que o sistema de travões esteja acionado.
- Não sobrecarregue o cesto. Peso máximo permitido: 5 kg.
- Qualquer carga pendurada nas pernas e/ou no cesto e/ou nos lados do carrinho de passeio poderá comprometer a estabilidade do mesmo.
- Não transporte mais de uma criança de cada vez.
- Não aplique no carrinho acessórios, peças de substituição ou componentes não fornecidos ou aprovados pelo fabricante.
- Não utilize o produto se qualquer um dos seus componentes estiver em falta, rasgado ou danificado.
- O carrinho de passeio com a cadeira auto instalada, não substitui um berço ou uma cama. Se o bebé precisar de dormir, deverá ser colocado numa alfofa, num berço ou

numa cama.

- Verifique, antes da montagem, se o produto e todos os seus componentes apresentam eventuais danos causados pelo transporte. Caso detete algum componente danificado, não utilize o carrinho e mantenha-o fora do alcance das crianças.
- Enquanto efetua as operações de regulação, certifique-se de que as partes móveis do carrinho não entram em contacto com o corpo da criança.
- Certifique-se de que os utilizadores do carrinho de passeio conhecem o exato funcionamento do mesmo.
- Este produto deve ser utilizado exclusivamente por um adulto.
- O produto deve ser montado exclusivamente por um adulto.
- Para evitar riscos de estrangulamento, não dê à criança objetos com cordões e mantenha-os fora do seu alcance.
- Não utilize o carrinho em escadas ou escadas rolantes: poderá perder subitamente o controlo do mesmo.
- Tenha muito cuidado sempre que subir ou descer um degrau ou o passeio.
- Se deixar o carrinho ao sol durante muito tempo, espere que arrefeça antes de colocar a criança no seu interior. A exposição prolongada ao sol pode alterar a cor dos materiais e dos tecidos.
- Evite o contacto do carrinho de passeio com água salgada, para prevenir a formação de ferrugem.
- Não use o carrinho na praia.
- Quando não estiver a ser utilizado, mantenha o carrinho de passeio fora do alcance das crianças.

CONSELHOS PARA LIMPEZA E MANUTENÇÃO

Este produto necessita de manutenção periódica. As operações de limpeza e manutenção devem ser efetuadas por um adulto.

LIMPEZA

Limpe as partes em tecido com uma esponja húmida e detergente neutro.

O carrinho de passeio dispõe de revestimento removível (consulte o capítulo "Colocação/ remoção do revestimento da cadeira"). Para a limpeza das partes em tecido, siga as indicações da etiqueta têxtil. Em seguida, são indicados os símbolos de lavagem e o respetivo significado:



Lavar à mão em água fria



Não utilizar lixívia



Não secar na máquina



Não passar a ferro



Não limpar a seco

Limpe regularmente as partes em plástico com um pano húmido, não utilize solventes ou produtos abrasivos. Seque as partes em metal, após um eventual contacto com água, de modo a evitar a formação de ferrugem.

MANUTENÇÃO

Verifique periodicamente o estado de desgaste das rodas e mantenha-as limpas de pó e areia. Assegure-se de que todas as peças de plástico estão livres de pó, sujidade e areia para evitar fricções que podem comprometer o correto funcionamento do carrinho de passeio. Mantenha o carrinho de passeio num local seco. Em caso de necessidade, lubrifique as partes móveis com óleo seco de silicone.

LISTA DE COMPONENTES

Verifique a existência de todos os componentes deste modelo antes de montar o produto. Se faltar alguma peça, por favor contacte o Serviço ao Consumidor Chicco.

Para a montagem do produto não é necessário usar qualquer ferramenta. Para montar o produto é necessário dispor dos seguintes componentes:

- Estrutura (chassis)
- Cadeira de passeio
- Revestimento têxtil da cadeira
- Capota
- Barra de proteção frontal
- Kit Comfort (protetores dos ombros e da correia separadora das pernas)
- Cesto porta-objetos
- Bolsa
- Cobre-pernas
- Capa impermeável
- 2 rodas de trás
- 2 rodas da frente

MONTAGEM DO CARRINHO DE PASSEIO

1. Faça deslizar o botão A na direção indicada no mesmo e, em seguida, prima o botão B (fig. 1); simultaneamente, abra a estrutura até ouvir um clique de bloqueio (fig. 1A-1B).
2. Introduza uma das rodas da frente no encaixe específico, até ouvir um clique de bloqueio (fig. 2). Repita a mesma operação com a outra roda da frente.

ATENÇÃO: As rodas da frente estão marcadas com dois símbolos diferentes: um círculo e um quadrado. Os símbolos repetem-se na parte inferior de cada tubo das pernas da frente, para



indicarem a correta correspondência com as rodas e facilitar a montagem. (fig. 2A-2B)

É absolutamente necessário prestar a máxima atenção durante estas operações porque o mínimo erro provocará o funcionamento incorreto do bloco de rodas

3. Para montar as rodas de trás, introduza o perno da roda no orifício do tubo da perna traseira (fig.3). Repita a mesma operação para a outra roda.

Para retirar as rodas da frente e de trás, acione os dispositivos de desbloqueio indicados nas figuras 3A-3B.

ATENÇÃO: Antes de utilizar o carrinho de passeio, verifique se as rodas estão bem fixas na estrutura, puxando-as ligeiramente para fora.

ATENÇÃO: ao efetuar esta operação certifique-se de que a criança ou, eventualmente, outras crianças se encontram devidamente afastadas. Certifique-se de que nesta fase as partes móveis do carrinho de passeio não entram em contacto com o corpo da criança.

CESTO PORTA-OBJETOS

O carrinho de passeio dispõe de um grande cesto porta-objetos.

4. Para montar o cesto no carrinho de passeio, prenda as fitas de tecido nos respectivos encaixes presentes sob a cadeira e nas pernas dianteiras, e feche a mola de pressão (fig. 4-4A). Repita a operação do outro lado.

Complete a montagem do cesto na estrutura prendendo o revestimento têxtil à parte de trás do tubo com as respetivas molas de pressão. (fig. 4B). Para facilitar a utilização do cesto, existe uma abertura com fecho de correr na zona posterior (fig. 4C).

ATENÇÃO: Não deixe a criança subir para o cesto porta-objetos, pois este poderá partir-se e causar lesões à criança, além de poder virar o carrinho de passeio.

COLOCAÇÃO/REMOÇÃO REVESTIMENTO CADEIRA

5. A operação de colocação do revestimento deve ser feita com a cadeira fora do carrinho de passeio; antes de iniciar é necessário abrir o fecho abdominal indicado na figura 5.

6. Introduza o tecido no encosto (fig. 6) e passe a correia abdominal de ambos os lados nas respetivas ranhuras localizadas na parte inferior do encosto (fig. 6 A). A seguir, coloque a correia separadora de pernas na ranhura localizada no assento da cadeira (fig. 6B).

7. Insira os suportes do apoio das pernas no interior da parte inferior do tecido (fig. 7).

8. Para completar a colocação do revestimento, é necessário prender o tecido às 4 molas de pressão situadas na parte de trás do encosto (fig. 8) e às duas molas de pressão nas laterais da cadeira (fig. 8A).

Para remover o revestimento da cadeira, execute as operações acima descritas pela ordem inversa.

ATENÇÃO: Após a remoção do cinto de segurança (por exemplo, para a lavagem) certifique-se de que o mesmo volta a ser montado correctamente, usando os respectivos pontos de fixação. As correias devem ser novamente reguladas. Verifique se as correias estão

bem fixas (na parte de trás do encosto): antes de colocar a criança, puxe com força as pontas das mesmas.

KIT COMFORT

O Kit Comfort é composto por protetores acolchoados nas correias dos ombros e na correia separadora de pernas.

9. Introduza os protetores nas correias dos ombros e na correia separadora de pernas (fig. 9).

CINTO DE SEGURANÇA

10. O carrinho de passeio está equipado com um sistema de retenção de cinco pontos de fixação constituído por duas correias dos ombros, um cinto abdominal e uma correia separadora de pernas com fecho.

ATENÇÃO: para a utilização com bebés recém-nascidos até cerca de 6 meses de idade, pode ser necessário reduzir o comprimento das correias para adaptá-las à constituição física da criança; neste caso, utilize os protetores dos ombros passando primeiro as correias pelas duas presilhas de regulação (fig. 10).

11. Verifique se as correias dos ombros estão à altura ideal para o seu filho. Caso contrário, regule a altura das mesmas (fig. 11).

12. Depois de instalar a criança, introduza os 2 ganchos no fecho (fig.12) e, se necessário, regule a largura do cinto abdominal através das fivelas. Para desapertar o cinto abdominal, prima simultaneamente os dois ganchos laterais (fig. 12A).

ATENÇÃO: Para garantir a segurança da criança, é indispensável utilizar simultaneamente, a correia separadora de pernas, o cinto abdominal e as correias dos ombros.

ATENÇÃO: Quando retirar o cinto de segurança (por exemplo, para lavar), certifique-se de que o recoloca corretamente, usando os respectivos pontos de fixação. As correias devem ser novamente reguladas.

BARRA DE PROTEÇÃO FRONTAL

13. A cadeira dispõe de barra de proteção frontal. Para encaixar a barra de proteção frontal, introduza-a nas extremidades dos apoios dos braços (fig. 13) e verifique se está bem presa puxando-a na sua direção. Para retirar a barra de proteção frontal, prima os dois botões interiores conforme indicado na figura 13A e extraia-a dos apoios dos braços. Para facilitar a colocação da criança, é possível soltar apenas um lado da barra de proteção frontal. A barra de proteção pode usar-se nas duas configurações: "virado para a mãe" e "virado para a frente".

ATENÇÃO: Coloque sempre o cinto de segurança na criança. A barra de proteção frontal NÃO é um dispositivo de retenção da criança.

ATENÇÃO: a barra de proteção frontal não deve ser utilizada para levantar o produto, com ou sem a criança lá dentro.

MONTAGEM DA CADEIRA DE PASSEIO NO CARRINHO

14. Para montar a cadeira de passeio na estrutura do carrinho é necessário introduzir a mesma nos respectivos encaixes verticais, até ouvir um clique de bloqueio (fig. 14). Para facilitar a fixação da cadeira no carrinho de passeio, nas partes laterais da mesma existem setas de orientação que ajudam a alinhar corretamente a cadeira com os ganchos dos encaixes (fig. 14A). A cadeira tanto pode ser montada na configuração "virado para a frente" (fig. 14B) como "virado para a mãe" (fig. 14C).

ATENÇÃO: Antes da utilização, assegure-se de que a cadeira está bem fixa puxando-a para cima.

ATENÇÃO: Caso a cadeira não fique bloqueada, prima simultaneamente os dois botões sob os apoios dos braços e repita o procedimento de fixação, confirmando o bloqueio completo. Caso não consiga o correto bloqueio, dirija-se ao serviço de assistência Chicco.

15. Para soltar a cadeira, prima simultaneamente os dois botões situados nos apoios dos braços (fig. 15) e levante-a.

ATENÇÃO: As operações para soltar/fixar a cadeira devem ser efetuadas sem a criança no seu interior.

REGULAÇÃO DO ENCOSTO

16. Premindo o botão situado atrás do encosto do carrinho de passeio, é possível regular a sua inclinação até à posição desejada (fig. 16). Soltando o botão, o encosto bloqueia-se na posição mais próxima.

ATENÇÃO: com o peso da criança, estas operações podem tornar-se mais difíceis.

REGULAÇÃO DO APOIO DAS PERNAS

17. O apoio das pernas é regulável em duas posições. Para regulá-lo acione os dois botões localizados sob o apoio das



pernas (fig. 17).

PEGA

18. Premindo os dois botões laterais da pega, é possível rodá-la para a posição desejada, adaptando-a à altura mais cômoda para o utilizador (fig. 18). A pega pode ser regulada em 3 posições diferentes (fig. 18A).

ATENÇÃO: nunca utilize a pega para levantar o carrinho de passeio, com ou sem a criança lá dentro.

CAPOTA

19. O carrinho de passeio dispõe de uma capota para proteger do sol e do vento, regulável em várias posições. A cadeira inclui dois fixadores situados na parte de trás dos apoios dos braços para a fixação da capota.

Para fixar a capota no carrinho de passeio, introduza os respetivos encaixes nos fixadores presentes de cada lado da cadeira (fig. 19). Para completar a montagem da capota na cadeira, fixe a parte posterior da mesma na parte de trás do encosto do carrinho de passeio através das respetivas molas de pressão (fig. 19A). Para abrir a capota, empurre o arco dianteiro para a frente (fig. 19B). Depois de fixada na cadeira, a capota pode ser utilizada tanto na configuração “virado para a frente” como “virado para a mãe” sem ser necessário removê-la. Para controlar a criança, a capota dispõe de uma abertura posterior. Para a abrir, levante a aba de tecido sobre a parte de cima (fig. 19C). Para garantir maior proteção à criança, é possível ampliar a superfície da capota abrindo o fecho de correr situado entre as saliências (fig. 19D-19E). Para remover a capota, basta retirar o sistema de fixação dos fixadores e desapertar as molas de pressão.

ATENÇÃO: A operação de fixação da capota deve ser feita em ambos os lados do carrinho. Certifique-se de que ficou corretamente bloqueada.

TRAVÃO DE ESTACIONAMENTO

20. O travão de estacionamento age simultaneamente sobre ambas as rodas posteriores do carrinho de passeio. Para ativar o sistema de travagem, pressione para baixo um dos dois pedais. (fig. 20).

ATENÇÃO: Utilize sempre o sistema de travagem quando estiver parado. Nunca deixe o carrinho num piso inclinado com a criança lá dentro, mesmo que o travão de estacionamento esteja acionado.

ATENÇÃO: depois de ter acionado o pedal do travão, certifique-se de que o mesmo está corretamente activado em ambas as rodas de trás.

RODAS DIRECIONÁVEIS

21. O carrinho dispõe de rodas da frente que podem ser direcionáveis ou fixas. É aconselhável utilizar as rodas fixas quando se percorrem terrenos particularmente acidentados. As rodas na opção direcionáveis são aconselháveis para melhorar a capacidade de manobra do carrinho num piso normal.

Para utilizar as rodas da frente direcionáveis, empurre para baixo a patilha situada de lado, conforme indicado na fig. 21. Para utilizar as rodas da frente fixas, coloque a patilha conforme indicado na figura (fig. 21A). Independentemente da posição em que se encontra a roda, se mover o carrinho de passeio a mesma irá bloquear-se na posição reta.

FECHO DO CARRINHO DE PASSEIO

ATENÇÃO: ao efetuar esta operação certifique-se de que a criança ou, eventualmente, outras crianças se encontram devidamente afastadas. Certifique-se de que nesta fase as partes móveis do carrinho de passeio não entram em contacto com o corpo da criança. O carrinho de passeio pode ser fechado tanto com a cadeira virada para a frente como virada para a mãe. As instruções a seguir são as mesmas para as 2 modalidades.

ATENÇÃO: É necessário retirar todo o conteúdo do cesto por-

ta-objetos antes de fechar o carrinho de passeio e remover a bolsa se estiver presa à pega.

22. Para fechar o carrinho de passeio, rebata o encosto premindo o botão situado na parte de trás e a capota (fig. 22); em seguida, acione o mecanismo de fecho deslocando o pedal na direção indicada pela seta e, simultaneamente, prima o botão situado sob a pega (fig. 22A). Mantendo o botão premido, puxe para cima de modo a completar o fecho. Durante o fecho, as rodas da frente ficam automaticamente alinhadas permitindo que o carrinho de passeio fechado fique de pé sozinho, quer na configuração “virado para a frente” (fig. 22B), quer na configuração “virado para a mãe” (fig. 22C). Também pode fechar o carrinho de passeio sem a cadeira de modo a ocupar menos espaço.

UTILIZAÇÃO DA CADEIRA AUTO E DA ALCOFA

Neste carrinho de passeio só podem ser montadas a Cadeira Auto CHICCO OASYS 0+ e/ou a Alcofa CHICCO STYLEGO, porque dispõem do mesmo sistema de fixação na estrutura. Para instalar ou desinstalar a alcofa ou a cadeira auto, consulte as instruções específicas. Antes de fixar a cadeira auto ou a alcofa, remova a cadeira de passeio do carrinho.

ATENÇÃO: Antes de utilizar o carrinho de passeio em combinação com a alcofa ou a cadeira auto, verifique sempre se o sistema de fixação está corretamente bloqueado.

ATENÇÃO: Caso um dos elementos não fique corretamente bloqueado (alcofa, cadeira ou cadeira auto), prima simultaneamente os dois botões brancos presentes nos dispositivos de fixação e repita o procedimento de fixação, confirmando o bloqueio completo. Caso não consiga o bloqueio correto, dirija-se ao serviço de assistência Chicco.

COBRE-PERNAS

23. O cobre-pernas pode ser utilizado em dois modos diferentes: pode ser virado por cima da barra de proteção frontal e fixado com as presilhas (fig. 23) ou, para garantir maior proteção à criança, é possível passar a parte superior do cobre-pernas sob a barra de proteção frontal e fixá-la na posição mais alta, inserindo as molas de pressão nas presilhas existentes nas extremidades de tecido da capota (fig. 23A).

Em qualquer uma das configurações, complete a fixação do cobre-pernas apertando a mola de pressão presente na parte inferior da cadeira (fig. 23B).

BOLSA

24. É possível prender a bolsa à pega do carrinho de passeio com as duas molas de pressão situadas na alça (fig. 24).

ATENÇÃO: Não carregue a bolsa com um peso superior a 2 kg.

CAPA IMPERMEÁVEL

25. O carrinho de passeio dispõe de capa impermeável. Coloque a capa impermeável na capota apertando as molas de pressão nas ranhuras presentes na mesma e complete a fixação junto às rodas com as molas de pressão situadas nas fitas (fig. 25).

Depois da utilização, se a capa estiver molhada, deixe-a secar ao ar antes de a dobrar e guardar.

A capa impermeável pode ser utilizada tanto na configuração da cadeira virada para a frente como virada para a mãe.

ATENÇÃO: A capa impermeável não pode ser utilizada em carrinhos de passeio que não disponham de capota, pois pode provocar asfixia na criança. Nunca deixe a criança no carrinho de passeio, exposto ao sol, com a capa impermeável montada, para evitar o risco de aquecimento excessivo.

Nota importante: as imagens e as instruções contidas neste manual referem-se a uma versão do carrinho de passeio. Alguns componentes e algumas funções aqui descritas podem

variar consoante a versão que adquiriu.

GARANTIA

O produto dispõe de garantia contra qualquer defeito de conformidade, verificado em condições normais de uso, de acordo com o disposto nas instruções de utilização.

A garantia não poderá portanto, aplicar-se, relativamente a danos no produto provocados por utilização imprópria, desgaste ou acidente.

O prazo de validade da garantia sobre defeitos de conformidade, remete-se para as disposições específicas das normas nacionais aplicáveis no país de aquisição, se existentes.

BELANGRIJK - BEWAAR DEZE INSTRUCTIES OM ZE LATER TE KUNNEN RAADPLEGEN - AANDACHTIG DOORLEZEN.

LET OP: HOUD DE PLASTIC ZAKKEN UIT DE BUURT VAN KINDEREN I.V.M. VERSTIKKINGSGEVAAR.

WAARSCHUWING

- **LET OP:** Laat uw kind nooit zonder toezicht achter.
- **LET OP:** Controleer voor het gebruik of alle vergrendelsystemen correct zijn aangebracht.
- **LET OP:** Om letsel te voorkomen dient u bij het in- en openklappen van het product er voor te zorgen dat het kind zich op een veilige afstand bevindt.
- **LET OP:** Sta niet toe dat uw kind met dit product speelt.
- **LET OP:** Gebruik altijd de veiligheidssystemen.
- Het gebruik van tussenbeenstukken en veiligheidsgordels is nodig om de veiligheid van het kind te garanderen. Gebruik de veiligheidsgordels altijd samen met het tussenbeenstuk.
- **LET OP:** Controleer voor het gebruik of het bevestigingsmechanisme van de draagmand, van het zitje of van het autostoeltje goed is vastgemaakt
- **LET OP:** Dit product is niet geschikt om mee te rennen of te skeeleren.
- De wandelwagen mag worden gebruikt voor kinderen van 0 tot 36 maanden, tot een gewicht van

maximaal 15 kg.

- Voor kinderen vanaf de geboorte tot de leeftijd van ongeveer 6 maanden moet de rugleuning op de volledig neergelaten stand worden gebruikt.
- Alleen het autostoeltje CHICCO OASYS 0+ en/of de draagmand CHICCO STYLEGO die de speciale compatibele bevestiging hebben, kunnen worden vastgemaakt op de wandelwagen CHICCO STYLEGO.
- Het product moet altijd op de rem staan als u het kind erin zet of eruit haalt.
- Gebruik de rem telkens wanneer u stopt.
- Laat de wandelwagen nooit met het kind erin op een helling staan, ook al zijn de remmen geactiveerd.
- Overbelast de mand niet. Maximump gewicht 5 kg.
- Ieder gewicht dat aan de handgrepen en/of de rugleuning en/of de zijkanten van de wandelwagen hangt, kan de stabiliteit van de wandelwagen in het gedrang brengen.
- Vervoer niet meer dan één kind tegelijkertijd.
- Breng geen accessoires, reserveonderdelen of onderdelen op de wandelwagen aan, die niet door de fabrikant geleverd of goedgekeurd zijn.
- Gebruik het artikel niet als er onderdelen stuk of gescheurd zijn, of ontbreken.
- Als het autostoeltje op de structuur van de wandelwagen geïnstalleerd is, vervangt het de draagmand of het bedje niet. Als het kind moet slapen, moet het in een draagmand,

wieg of bedje worden gelegd.

- Controleer voor de montage of het artikel en de onderdelen ervan niet beschadigd zijn tijdens het transport. In dat geval mag het artikel niet worden gebruikt en dient het buiten het bereik van kinderen te worden gehouden.
- Zorg ervoor dat bij de regelhandelingen de bewegende delen van de wandelwagen niet in aanraking komen met het lichaam van het kind.
- Verzekert u ervan dat de gebruikers van de wandelwagen goed weten hoe hij werkt.
- Dit product mag uitsluitend door een volwassene worden gebruikt.
- Het product mag uitsluitend door een volwassene worden gemonteerd.
- Om gevaar voor wurging te voorkomen mag u het kind geen voorwerpen met touwen geven of ze binnen het bereik van het kind laten liggen.
- Gebruik de wandelwagen niet op trappen of roltrappen: u zou de controle erover onverwachts kunnen verliezen.
- Kijk goed uit als u een trede of de stoep op- of afgaat.
- Als u de wandelwagen gedurende lange tijd in de zon laat staan, wacht dan tot hij afgekoeld is voordat u het kind erin zet. Door lang in de zon te staan kunnen de materialen en stoffen van kleur veranderen.
- Zorg ervoor dat de wandelwagen niet in aanraking komt met zilt water om roestvorming te voorkomen.
- Gebruik de wandelwagen niet op het strand.
- Als de wandelwagen niet wordt

gebruikt, dient hij buiten het bereik van kinderen te worden gehouden.

TIPS VOOR HET REINIGEN EN HET ONDERHOUD

Dit artikel heeft geregeld onderhoud nodig. Reinigings- en onderhoudswerkzaamheden mogen alleen door een volwassene worden verricht.

REINIGEN

Reinig de stoffen delen met een vochtige spons en een neutraal wasmiddel.

De stof kan van de wandelwagen verwijderd worden (raadpleeg het hoofdstuk "De bekleding van de zitting nemen/de bekleding op de zitting aanbrengen"). Zie de wasetiketten om de stoffen gedeeltes te reinigen. Hieronder worden de wasymbolen en de betekenis ervan weergegeven:



Met koud water met de hand wassen



Niet bleken



Niet in de droogtrommel drogen



Niet strijken



Niet chemisch laten reinigen

Reinig de kunststofdelen regelmatig met een vochtige doek, gebruik geen oplos- of schuurmiddelen. Na eventuele aanraking met water moeten de metalen delen afgedroogd worden om roestvorming te voorkomen.

ONDERHOUD

Controleer periodiek de slijtagestaat van de wielen en houd ze vrij van stof en zand. Om wrijving te voorkomen die de correcte werking van de wandelwagen kan beïnvloeden, controleer of alle onderdelen van kunststof vrij zijn van stof, vuil en zand. Berg de wandelwagen op een droge plaats op. Smeer de bewegende delen indien nodig met droge siliconenolie.

LIJST MET ONDERDELEN

Controleer of alle componenten voor dit model voorhanden zijn voordat u de wagen in elkaar zet. Mocht er iets ontbreken, neem dan contact op met de Chicco Customer Service.

U hoeft geen gereedschap te gebruiken om de wagen in elkaar te zetten. U heeft de volgende delen nodig om de wagen in elkaar te zetten:

- Frame
- Zitting
- Stof van zitting
- Kap
- Bumper bar
- Comfort-kit (schouderbescherming en tussenbeenstuk)
- Boodschappenmand
- Tas
- Voetenbedekking
- Regenhoes
- 2 achterwielen
- 2 voorwielen

MONTAGE VAN DE WANDELWAGEN

1. Doe de toets A glijden in de richting die erop is aangeduid en druk vervolgens op de toets B (afb. 1); strek het frame tegelijkertijd uit tot men de klik hoort die wijst op de succesvolle vergrendeling (afb. 1A-1B).
2. Voeg het voorwiel in het daartoe bestemde gat tot men de



klik van de vergrendeling hoort (afb. 2). Herhaal dezelfde handeling bij het tweede voorwiel.

LET OP: De voorwielen zijn gemarkeerd door twee verschillende symbolen: een cirkel en een vierkant. De symbolen worden herhaald op het onderste deel van de stang van de voorpoot en duiden de correcte overeenstemming aan van de onderdelen voor de montage. (afb. 2A-2B).

Het is absoluut noodzakelijk hierop te letten bij de uitvoering van deze handeling, aangezien omgekeerd de wielblokkering niet correct werkt

3. Om de achterwielen te monteren steekt u de wielen in de opening in de stang van de achterpoot (fig. 3). Herhaal dezelfde handeling bij het andere wiel.

Om de voor- en de achterwielen te verwijderen, moet men de ontgrendelingsinrichtingen activeren zoals aangeduid op de afbeeldingen 3A-3B.

LET OP: Verzeker u ervan, alvorens de wandelwagen te gebruiken, dat de wielen goed aan het frame zijn vastgezet, door deze licht naar buiten te trekken.

LET OP: Let er bij deze handeling op dat het kind en eventuele andere kinderen zich op een veilige afstand bevinden. Verzekert u er tijdens deze fase van dat de bewegende delen van de wandelwagen niet in aanraking komen met het lichaam van het kind.

BOODSCHAPPENMAND

De wandelwagen is uitgerust met een ruime boodschappenmand.

4. Om de mand op de wandelwagen te monteren, moet men de linten van stof vastmaken op de daartoe bestemde plaats onder het zitvlak en de stangen vooraan en vervolgens de drukknoop dichtplooien (afb. 4-4A). Herhaal de handeling ook aan de andere kant.

Voltooi de montage van de mand op het frame door de stoffen bekleding op het achterste deel van de stang vast te maken met de daartoe bestemde knoppen. (afb. 4B). Om het gebruik van de mand te vereenvoudigen is een opening met ritsluiting aanwezig in de achterste zone (afb. 4C).

LET OP: Laat het kind niet op de boodschappenmand klimmen. Deze kan breken en schade aan het kind berokkenen, alsook de wandelwagen doen kantelen.

DE BEKLEDING VAN DE ZITTING NEMEN/DE BEKLEDING OP DE ZITTING AANBRENGEN

5. Maak het zitje los van de wandelwagen om de bekleding aan te brengen; maak de gesp van de buikgordel, getoond op afbeelding 5, los alvorens te beginnen.

6. Voeg de stof op de rugleuning in (afb. 6) en doe de buikriem langs beide kanten in de daartoe bestemde knoopsgaten passeren op het onderste deel van de rugleuning (afb. 6A). Breng vervolgens het tussenbeenstuk aan in het knoopsgat op het zitje (afb. 6B).

7. Voeg de beensteunen in in de binnenkant van het onderste deel van de stof (afb. 7).

8. Om de bekleding van het zitje te voltooien is het nodig de stof vast te haken aan de 4 drukknoppen op de achterkant van de rugleuning (afb. 8), en aan de twee knoppen op de kanten van het zitje (afb. 8A).

Voer de hiervoor beschreven handelingen uit in omgekeerde volgorde om de bekleding te verwijderen.

LET OP: Na de veiligheidsgordels te hebben verwijderd (bijv. om ze te wassen), verzekert u zich ervan dat ze met behulp van de verankeringspunten weer goed worden aangebracht. De gordels moeten opnieuw afgesteld worden. Om er zeker van te zijn dat de gordels correct vastgemaakt zijn (op het achtervlak van het zitje), trek dan, eens het kind in het zitje zit en vastgemaakt is, krachtig aan het uiteinde van de gordels.

COMFORT-KIT

De Comfort-Kit bestaat uit 2 schouderbeschermstukken en een tussenbeenstuk.

9. Voeg de schouderriemen in de beschermstukken en voeg de gesp in het gevoerde tussenbeenstuk (afb. 9).

VEILIGHEIDSGORDELS

10. De wandelwagen is uitgerust met een veiligheidssysteem met vijf verankeringspunten bestaande uit twee schouderriemen, een buikgordel en een tussenbeenstuk met gesp,

LET OP: Voor gebruik met kinderen vanaf de geboorte tot ongeveer 6 maanden kan het nodig zijn om de gordels te verkorten om ze aan te passen aan de lichaamsbouw van het kind; gebruik in dat geval de schouderriemen door eerst de riemen door de twee knoopsgaten om af te stellen te steken (afb. 10).

11. Controleer of de schouderbanden de ideale hoogte voor uw kind hebben. Stel de hoogte er anders van af (afb. 11).

12. Na het kind in de wandelwagen te hebben gezet, steekt u de 2 gespontgen in de gesp (afb. 12) en stelt u indien nodig de wijde van de buikgordel met behulp van de gespen af. Om de buikgordel los te maken drukt u de twee zijtongen tegelijk in (afb. 12A).

LET OP: Om de veiligheid van het kind te garanderen moeten de tussenbeenstukken, de buikgordel en de veiligheidsgordels tegelijkertijd worden gebruikt.

LET OP: Na de veiligheidsgordels te hebben verwijderd (bijv. om ze te wassen), verzekert u zich ervan dat ze met behulp van de verankeringspunten weer goed worden aangebracht. De gordels moeten opnieuw afgesteld worden.

BUMPER BAR

13. De zitting is voorzien van een veiligheidsbeugel. Om de beugel vast te maken, voeg deze in de aansluitpunten van de armsteunen (afb. 13) en zorg er voor dat de beugel goed vastgemaakt is door deze naar zich toe te trekken. Om de bumper bar te verwijderen, druk dan op de twee interne toetsen zoals op afbeelding 13A en verwijder deze uit de armsteunen. Om de plaatsing van het kind te vereenvoudigen, is het alleen mogelijk één kant van de beugel los te maken. De beugel kan zowel in de stand naar de straat gericht als in de stand naar mama gericht worden gebruikt.

LET OP: Maak het kind altijd met de veiligheidsgordels vast. De veiligheidsbeugel is GEEN bevestigingssysteem voor het kind.

LET OP: De veiligheidsbeugel mag niet worden gebruikt om het product met het kind erin op te tillen.

MONTAGE VAN ZITTING OP WANDELWAGEN

14. Om de zitting van de wandelwagen op het frame te monteren dient u de zitting in de speciale verticale koppelingen te steken totdat u de bevestigingsklik hoort (fig. 14). Om de zitting makkelijker op de wandelwagen te bevestigen zijn er op de zijkanten van de zitting pijlen die de correcte uitlijning aanduiden van de zitting met de haken van de verbindingstukken (afb. 14A). De zitting kan zowel naar de straat gericht (afb. 14B) als naar mama gericht (afb. 14C) worden gemonteerd.

LET OP: Verzekert u er voor het gebruik van dat de zitting goed vastzit, door hem omhoog te trekken.

LET OP: Als hij niet correct vastzit, druk op de twee witte drukkнопpen op de bevestigingen van het frame, herhaal de procedure voor het bevestigen en controleren of hij goed vastzit. Als dat niet het geval is, neemt u contact op de klantenservice van Chicco.

15. Om de zitting los te trekken, drukt u tegelijkertijd op de twee knoppen op de armsteunen (afb. 15) en trekt u hem omhoog.

LET OP: De handelingen voor het los/vastmaken van de zitting worden uitgevoerd zonder dat het kind erin zit.





DE RUGLEUNING AFSTELLEN

16. Door op de knop op de achterkant van de rugleuning van de wandelwagen te drukken, kan de helling ervan worden afgesteld tot de gewenste stand wordt bereikt (afb. 16). Door de knop los te laten, wordt de rugleuning in de dichtstbijzijnde stand vergrendeld.

LET OP: Met het gewicht van het kind kunnen deze handelingen moeilijker zijn.

DE VOETENSTEUN AFSTELLEN

17. De voetensteun kan in twee standen worden afgesteld. Druk op de twee knoppen onder de voetensteun om hem af te stellen (fig. 17).

GREEP

18. Door te drukken op de ronde knoppen op de zijkanten van de greep, is het mogelijk deze in de gewenste stand te draaien door deze aan de hoogte en de meest comfortabele stand voor de gebruiker aan te passen (afb. 18). De greep kan in 3 verschillende standen afgesteld worden (afb. 18A).

LET OP: gebruik de greep nooit om de wandelwagen met het kind erin op te tillen.

KAP

19. De wandelwagen is uitgerust met een zonne- en windkap die in meerdere standen kunnen geplaatst worden. De zitting is uitgerust met twee sporen in de achterste zone van de armsteunen voor de bevestiging van de kap.

Voeg, om de kap aan de wandelwagen vast te maken, de daartoe bestemde verbindingstukken in op de sporen op de zijkanten van de zitting (afb. 19). Om de montage van de kap aan de zitting te voltooien, moet men het achterste deel van de kap vasthaken aan de achterkant van de rugleuning van de wandelwagen via de daartoe bestemde knoppen (afb. 19A). Om de kap te openen, duw het voorste boogje naar voor (afb. 19B). De kap, wanneer deze is vastgemaakt op de zitting, kan zowel gebruikt worden in de richting van de straat als van de moeder zonder deze te moeten verwijderen. Om het kind te controleren, is de kap uitgerust met een opening achteraan. Til, om deze te openen, de stoffen flap op op het bovenste gedeelte (afb. 19C). Om het kind beter te beschermen, is het mogelijk de oppervlakte van de kap te vergroten door de ritssluiting tussen de delen te openen, (afb. 19D-19E). Om de kap te verwijderen, volstaat het het bevestigingssysteem los te maken van de sporen en de knoppen los te maken.

LET OP: De kap dient aan beide kanten van de wandelwagen te worden bevestigd. Controleer of hij goed is vastgemaakt.

REM

20. De parkeerrem werkt tegelijkertijd op beide achterwielen van de wandelwagen. Om het remsysteem te activeren, druk dan één van de twee hendels naar beneden. (afb. 20).

LET OP: Gebruik altijd de rem als u stopt. Laat de wandelwagen nooit met het kind erin op een helling staan, ook al zijn de remmen geactiveerd.

LET OP: na de wandelwagen op de rem te hebben gezet, verzekert u zich ervan dat de remmen goed op beide achterwielgroepen geplaatst zijn.

ZWENKWIELEN

21. De wandelwagen is uitgerust met zwenkende/vaste voorwielen. Aangeraden wordt de vaste wielen op bijzonder onregelmatig terrein te gebruiken. De wielen op de zwenkstand worden daarentegen aangeraden voor een betere manoeuvreerbaarheid van de wandelwagen op normale wegen.

Om de voorwielen zwenkend te maken, druk de hendel op de zijkant naar beneden, zoals aangeduid op (fig. 21). Om de voorwielen vast te zetten, plaats dan de hendel zoals op afbeelding

(afb. 21A). Het wiel wordt onafhankelijk van de positie waarin het zich bevindt in de rechte positie geblokkeerd door de wandelwagen te bewegen.

DE WANDELWAGEN DICHTKLAPPEN

LET OP: Let er bij deze handeling op dat het kind en eventuele andere kinderen zich op een veilige afstand bevinden. Verzekeer u er tijdens deze fase van dat de bewegende delen van de wandelwagen niet in aanraking komen met het lichaam van het kind. De wandelwagen kan zowel in de stand gericht naar de straat als gericht naar mama dicht geplouid worden. De te volgen instructies gelden voor de 2 uitvoeringen.

LET OP: Men moet de inhoud uit de mand halen alvorens de wandelwagen dicht te plooiën en de tas verwijderen indien deze aan de greep is vastgemaakt.

22. Om de wandelwagen dicht te plooiën, moet men de kap en de rugleuning neerlaten door te drukken op de knop op de achterkant (afb. 22). Actieveer vervolgens het vergrendelingsmechanisme door de hendel te verplaatsen in de richting aangeduid door de pijl en tegelijkertijd op de knop te drukken onder de greep (afb. 22A). Trek, terwijl men de knop ingedrukt houdt, naar boven om de sluiting te voltooien. Tijdens de vergrendelingsfase, lijnen de voorwielen zich automatisch uit wat toelaat aan de gesloten wandelwagen alleen rechtop te staan, zowel naar de straat (afb. 22B) als naar de moeder (afb. 22C) gericht.

De wandelwagen kan ook zonder de zitting dicht geplouid worden, waardoor deze minder plaats inneemt.

GEbruik VAN AUTOSTOELTJE EN DRAAGMAND

Op deze wandelwagen kunnen alleen het autostoeltje CHICCO OASYS 0+ en/of de draagmand CHICCO STYLEGO gemonteerd worden, die hetzelfde vergrendelingsstelsel met het frame gebruiken. Om de draagmand of het stoeltje vast of los te maken raadpleegt u de hiervoor bestemde instructies. Verwijder de zitting van de wandelwagen alvorens het autostoeltje of de draagmand te bevestigen.

LET OP: Alvorens de wandelwagen in combinatie met draagmand of autostoeltje te gebruiken, dient altijd te worden gecontroleerd of het bevestigingssysteem goed vergrendeld is.

LET OP: Als één van de onderdelen niet correct vastzit (zak, zitting of autostoeltje), druk op de twee witte drukknoppen op de bevestigingen van het frame, herhaal de procedure voor het bevestigen en controleer of het goed vastzit. Indien de situatie met de verkeerde bevestiging blijft duren, neem dan contact op met de bijstandsdienst van Chicco.

VOETENZAK

23. De voetenzak kan op twee verschillende wijzen worden gebruikt: het kan over de beugel worden geplouid en bevestigd met de knoopsgaten (fig. 23), ofwel, om het kind beter te beschermen, is het mogelijk het bovenste gedeelte van de voetenzak onder de bumper bar te duwen en te bevestigen in de hoogste stand, door de knopen in de knoopsgaten op de stoffen uiteinden van de kap te duwen (fig. 23A). Voltooi in beide gevallen de bevestiging van de voetensteun door de drukknop in het onderste deel van de zitting vast te maken (fig. 23B).

TAS

24. het is mogelijk de tas aan de greep van de wandelwagen vast te maken door de twee drukknoppen te gebruiken op de riem (fig. 24).

LET OP: Laad geen tas die meer dan 2 kg weegt.

REGENHOES

25. De wandelwagen is uitgerust met een regenhoes. Leg de regenhoes op de kap door de knopen vast te maken in de



knoopsgaten hierop en voltooi de bevestiging bij de wielen via de drukknoppen op de banden (fig. 25).

Laat de regenhoes na het gebruik aan de lucht drogen (als hij nat zou zijn geworden), voordat u hem opvouwt en opbergt.

De regenhoes kan worden gebruikt zowel in de configuratie gericht naar de straat als gericht naar mama.

LET OP: De regenhoes mag niet zonder kap op de wandelwagen worden gebruikt, omdat het kind hierdoor kan stikken. De regenbekleding mag niet zonder kap of zonnekap op de wandelwagen worden gebruikt, omdat het kind hierdoor kan stikken.

Belangrijke opmerking: de afbeeldingen en instructies in deze handleiding verwijzen naar een uitvoering van de wandelwagen. Sommige onderdelen en functies die hier worden beschreven kunnen, afhankelijk van de door u gekochte uitvoering, anders zijn.

GARANTIE

Het product valt onder garantie tegen elke non-conformiteit binnen de normale gebruiksomstandigheden zoals voorzien in de gebruiksaanwijzingen.

De garantie is dus niet geldig in geval van schade veroorzaakt door oneigenlijk gebruik, slijtage of toevallige gebeurtenissen. Voor de duur van de garantie inzake non-conformiteit verwijzen we naar de specifieke richtlijnen en de nationale normen die van toepassing zijn in het land van aankoop, indien deze voorzien zijn.

DŮLEŽITÉ - UCHOVEJTE PRO BUDOUCÍ POUŽITÍ - POZORNĚ SI PŘEČTĚTE.

UPOZORNĚNÍ: I GELITOVÉ SÁČKY UCHOVÁVEJTE MIMO DOSAH DĚTÍ, ABY NEMOHLO DOJÍT K JEJICH UDUŠENÍ.

UPOZORNĚNÍ

- **UPOZORNĚNÍ:** Nikdy nenechávejte Vaše dítě bez dozoru.
- **UPOZORNĚNÍ:** Před použitím ověřte, zda jsou všechny zajišťovací mechanismy správně zajištěny.
- **UPOZORNĚNÍ:** Abyste zabránili možnému zranění, vždy se při skládání nebo rozkládání výrobku ujistěte, že je dítě v bezpečné vzdálenosti.
- **UPOZORNĚNÍ:** Nedovolte, aby si dítě s tímto výrobkem hrálo.
- **UPOZORNĚNÍ:** Vždy používejte zádržné systémy.
- Použití pásu mezi nohama dítěte a bezpečnostních pásů je nezbytné pro zajištění bezpečnosti dítěte. Bezpečnostní pásy vždy používejte současně s pásem mezi nohama dítěte.
- **UPOZORNĚNÍ:** Před použitím zkontrolujte, zda jsou upínací mechanismy korbíčky, sedačky nebo autosedačky správně zajištěny.
- **UPOZORNĚNÍ:** Tento výrobek není přizpůsoben k tomu, abyste s ním mohli běhat nebo bruslit.
- Použití kočárku je povoleno pouze pro děti ve věku od 0 do 36 měsíců, do maximální hmotnosti 15 kg.
- Pro novorozence a kojence přibližně do 6 měsíců věku musí být opěrka

zad vždy kompletně sklopena.

- Ke kočárku CHICCO STYLEGO smí být připevněna pouze autosedačka CHICCO OASYS 0+ a/nebo korbíčka s kompatibilním upínacím zařízením CHICCO STYLEGO.
- Při usazování nebo vyjímání dítěte musí být brzdy vždy zabrzděny.
- Kočárek zabrzděte při každém zastavení.
- Nikdy se nevzdalujte od kočárku, pokud stojí na svahu a je v něm usazeno dítě, a to ani pokud je kočárek zabrzděn.
- Nepřetěžujte košík. Maximální hmotnost nákladu 5 kg.
- Jakákoliv zátěž zavěšená na rukojetích a/nebo na opěrce zad a/nebo po stranách kočárku může ohrozit jeho stabilitu.
- Nevozte najednou více než jedno dítě.
- Nepoužívejte doplňky, náhradní díly nebo součásti, které nejsou dodávány nebo schváleny výrobcem.
- Výrobek nepoužívejte, pokud některá jeho část je poškozená, roztržená nebo chybí.
- Autosedačka připevněná ke kočárku nenahrazuje kolébku nebo postýlku. Pokud dítě potřebuje spát, mělo by být uloženo do korbíčky, kolébky nebo postýlky.
- Před montáží výrobku proveďte, zda výrobek nebo některá jeho součást nebyla během přepravy poškozena. Pokud ano, výrobek nesmí být používán a musí být uložen mimo dosah dětí.
- Při nastavování kočárku se ujistěte, že se jeho pohyblivé části nemohou dostat do kontaktu s tělem dítěte.
- Ubezpečte se, že osoby používající

kočárky jsou dobře obeznámeny s přesným způsobem jeho použití.

- Tento výrobek musí být používán výhradně dospělou osobou.
- Výrobek musí být sestaven výhradně dospělou osobou.
- Abyste zamezili riziku uškrcení, nikdy nedávejte dítěti na hraní ani do jeho blízkosti předměty opatřené šňůrami.
- S kočárkem nejezděte ani po normálních, ani po jezdicích schodech: mohli byste nad ním nečekaně ztratit kontrolu.
- Zvýšenou pozornost věnujte nájezdu na schod nebo chodník, stejně jako sjezdu z nich.
- Pokud kočárek stál dlouho na slunci, počkejte, dokud nevychladne, a teprve poté do něj dítě uložte. Dlouhodobé vystavení slunečním paprskům může způsobit změnu barev materiálů a látek.
- Zabraňte kontaktu kočárku s mořskou vodou, jež může způsobit rezivění.
- Nepoužívejte kočárek na pláži.
- Pokud kočárek nepoužíváte, uchovávejte jej mimo dosah dětí.

DOPORUČENÉ ČIŠTĚNÍ A ÚDRŽBA

Tento výrobek vyžaduje pravidelnou údržbu. Čištění a údržba musí být prováděna výhradně dospělou osobou.

ČIŠTĚNÍ

Látkový potah čistěte vlhkou houbou a neutrálním mýdlem. Kočárek má snímatelný potah (viz kapitola „Nasazení/sejmutí potahu ze sedačky“). Při praní látkového potahu se řiďte pokyny uvedenými na štítku výrobku. Dále jsou uvedeny jednotlivé symboly a jejich význam:



Perte v ruce ve studené vodě



Nebělte



Nesušte v sušičce



Nežehlete



Nečistěte chemicky

Plastové části pravidelně čistěte vlhkým hadříkem, nepoužívejte ředidla nebo abrazivní prostředky. Pokud se kovové části dostanou do styku s vodou, osušte je, abyste zabránili jejich rezivění.

ÚDRŽBA

Pravidelně kontrolujte stupeň opotřebení koleček a odstraňujte z nich prach a písek. Zkontrolujte, zda plastové díly nejsou znečištěny prachem, nečistotami a písekem. Zamezte tak tření, které by mohlo ohrozit správnou funkčnost kočárku. Kočárek uchovávejte na suchém místě. V případě potřeby promažte pohyblivé části silikonovým olejem.

SEZNAM ČÁSTÍ

Před sestavováním výrobku se ujistěte, že máte k dispozici všechny součásti tohoto modelu. Pokud nějaká součást chybí, obraťte se prosím na Customer Service Chicco.

K montáži výrobku není nutný žádný nástroj. K sestavení výrobku musíte mít k dispozici následující díly:

- Rám
- Sedačko
- Potah sedačky
- Bouda
- Ochranné madlo
- Sada komfort (ramenní popruhy a nožní pás)
- Košík na drobné předměty
- Taška
- Nánožník
- Pláštěnka
- 2 zadní kola
- 2 přední kola

MONTÁŽ KOČÁRKU

1. Posuňte tlačítko A ve směru, který je na něm uveden a poté stiskněte tlačítko B (obr.1); zároveň roztáhněte kostru, dokud neuslyšíte kliknutí, které označí zajištění (obr. 1A-1B).
2. Vložte přední kolo do příslušného otvoru, dokud neuslyšíte zajišťovací kliknutí (obr. 2). Provedte tento úkon i u druhého předního kolečka.

UPOZORNĚNÍ: Přední kola jsou označena dvěma různými symboly: kruh a čtverec. Symboly se opakují na spodní části trubky přední nohy a označují správné přizpůsobení dílů pro montáž. (obr. 2A-2B).

Je naprosto nezbytné být velmi opatrní při této operaci, jelikož přehození má za následek nesprávného fungování zablokování kol.

3. K připevnění zadních kol, zasuňte čep kola do otvoru v trubce zadní nohy (obr. 3). Provedte tento úkon i u druhého kolečka. Přední a zadní kola lze odstranit pomocí zařízení k vyháknutí názorného na obrázcích 3A-3B.

UPOZORNĚNÍ: Dříve než začnete kočárek používat zkontrolujte, zda jsou kolečka dobře připevněna ke koště, jejich zatažením směrem ven.

UPOZORNĚNÍ: Při provádění tohoto úkonu dbejte, aby bylo vaše dítě nebo i jiné děti v bezpečné vzdálenosti. Dbejte, aby se pohyblivé části kočárku nedostaly do kontaktu s tělem dítěte.

KOŠÍK NA DROBNÉ PŘEDMĚTY

Kočárek je vybaven prostorným košíkem na drobné předměty .

4. Košík na drobné předměty připevníte ke kočárku zaháknutím textilních popruhů do odpovídajících otvorů na základně a na předních nohách, poté zapnete automatický knoflík (obr. 4-4A). Zopakujte tento úkon i na druhé straně.

Montáž košíku na drobné předměty dokončíte zaháknutí textilního potahu na zadní straně trubky pomocí příslušných tlačítek. (obr. 4B). Pro usnadnění používání košíku na drobné předměty je k dispozici zip v zadní části (obr. 4C).

UPOZORNĚNÍ: Nedovolte dětem ležet na košík na drobné předměty. Mohl by se rozbit a způsobit škody nebo převrácení kočárku.



NASAZENÍ/SEJMUTÍ POTAHU SEDAČKY

- Nasazování potahu je nutné provádět až po vyjmutí sedačky z kočárku; před zahájením tohoto úkonu je třeba otevřít břišní přezku znázorněnou na obrázku 5.
- Nasaďte potah na opěrku zad (obr. 6) a protáhněte břišní popruh na obou stranách příslušnými otvory ve spodní části opěrky zad (obr. 6A). Následně protáhněte pás, který má procházet mezi nohama dítěte, otvorem v sedačce (obr. 6B).
- Vložte držáky nožní opěrky do spodní části potahu (obr. 7).
- Nasazování potahu dokončíte připevněním potahu 4 automatickými knoflíky, které jsou umístěny v zadní části opěrky zad (obr. 8) a dvou tlačítek umístěných po stranách sedadla (obr. 8A).

Pro sejmutí potahu sedačky proveďte výše popsané úkony v opačném pořadí.

UPOZORNĚNÍ: Po odstranění bezpečnostních pásů (např. z důvodu praní) zkontrolujte, zda byly popruhy znovu správně sestaveny a zasunuty do příslušných otvorů. Délka pásů musí být znovu upravena. Abyste se ujistili, zda jsou pásy správně připevněny (k zadní ploše sedačky), posaďte dítě do kočárku, pásy zapněte a silně zatáhněte za jejich konce.

SADA COMFORT

Sada Comfort zahrnuje dva ramenní popruhy a jeden prostřední popruh mezi nohy.

- Protáhněte ramenní popruhy smyčkou a vložte přezku do polstrovaného pásu mezi nohama (obr. 9).

BEZPEČNOSTNÍ PÁSY

- Kočárek je vybaven pětibodovým bezpečnostním pásem, který se skládá ze dvou ramenních popruhů, jednoho břišního pásu a jednoho mezi nožního pásu s přezkou,

UPOZORNĚNÍ: U novorozenců a kojenců do 6 měsíců věku může vyvstat nutnost zkrátit délku pásů a přizpůsobit ji výšce a tvaru těla dítěte; v takovém případě použijte ramenní popruhy. Nejprve je protáhněte dvěma seřizovacími otvory pro nastavení délky (obr. 10).

- Zkontrolujte, zda jsou ramenní popruhy ve výšce vhodné pro vaše dítě. Pokud tomu tak není, upravte jejich výšku (obr. 11).

- Usaďte dítě do kočárku, zasuňte 2 jazyčky do přezky (obr. 12) a pokud je to nutné, upravte přezkami šířku břišního popruhu. Pokud chcete uvolnit břišní popruh, stiskněte současně oba boční jazyčky (obr. 12A).

UPOZORNĚNÍ: Pro zajištění bezpečnosti vašeho dítěte je nezbytné vždy používat současně pás mezi nohama, břišní pás a bezpečnostní pás.

UPOZORNĚNÍ: Po odstranění bezpečnostního pásu (např. z důvodu praní) se ujistěte, zda byly pásy znovu správně připevněny pomocí kotevnic bodů. Délka pásů musí být znovu upravena.

OCHRANNÉ MADLO

- Sedačka je vybavena ochranným madlem. Chcete-li připojit madlo, je nutné ho zasunout do konců opěrek (obr. 13). Abyste se ujistili, že je madlo správně zajištěné, zatáhněte za něj směrem k sobě. Chcete-li odejmout ochranné madlo, stiskněte obě vnitřní tlačítka, jak je znázorněno na obrázku 13A a odstraňte ho z opěrek. K usnadnění usazení dítěte je možné odpojit pouze jednu stranu madla. Madlo lze použít jak v pozici směrem od sebe, tak v pozici směrem k sobě.

UPOZORNĚNÍ: Dítě vždy zajištěte bezpečnostními pásy. Madlo NENÍ dětské zadržné zařízení.

UPOZORNĚNÍ: Nikdy produkt nezvedejte za madlo, pokud v něm dítě sedí!

INSTALACE SEDAČKY DO KOČÁRKU

- Pro upevnění sedačky kočárku k rámu je nutné sedačku

nasunout do příslušných svislých upevnění tak, abyste uslyželi zavaknutí (obr. 14). Pro snadnější upevnění sedačky ke kočárku se na stranách sedačky nacházejí orientační šipky, které ukazují správné nastavení sedačky tak, aby snadno zapadla do spojek (obr. 14A). Sedačku je možné namontovat jak v pozici směrem od sebe (obr. 14B), tak v pozici směrem k sobě (obr. 14C).

UPOZORNĚNÍ: zatažením za sedačku směrem nahoru se před jejím použitím ujistěte, zda je správně připevněna.

UPOZORNĚNÍ: Nejsou-li správně připojeny, stiskněte oba bílé knoflíky na upevňovacích zařízeních konstrukce a zopakujte postup připevnění a ověřte kompletní zablokování. V opačném případě kontaktujte zákaznický servis Chicco.

- Chcete-li sedačku uvolnit, stiskněte současně obě tlačítka umístěná na opěrkách (obr. 15) a sedačku nadzvedněte.

UPOZORNĚNÍ: Uvolnění/upevnění sedačky je nutné provádět, když se dítě nenachází v sedačce.

ÚPRAVA OPĚRKY ZAD

- Stisknutím tlačítka v zadní části opěrky zad kočárku lze měnit sklon až do dosažení požadované polohy (obr. 16). při puštění tlačítka se opěrka zad zablokuje v nejbližší možné poloze.

UPOZORNĚNÍ: Váha dítěte může ztížit provedení výše uvedených úkonů.

ÚPRAVA OPĚRKY NOHOU

- Opěrku nohou lze nastavit do dvou různých poloh. Pro nastavení opěrky nohou stiskněte dvě tlačítka pod opěrkou (obr. 17).

RUKOJEŤ

- Stisknutím kulatých tlačítek na rukojeti je možné ji otočit do požadované polohy, přičemž upravíte její výšku a sklon do polohy, která uživatel nejvíce vyhovuje (obr. 18). Rukojeť lze nastavit do 3 různých poloh (obr. 18A).

UPOZORNĚNÍ: nikdy kočárek nezvedejte za rukojeť, pokud v něm dítě sedí.

BOUDA

- Kočárek je vybaven sluneční stříškou a ochranou proti větru nastavitelnou do několika poloh. Sedačka je vybavena dvěma kolejnicemi umístěnými v zadní části opěrek pro upevnění boudy.

Chcete-li připojit boudu ke kočárku, vložte příslušné spojky do kolejnic na stranách sedačky (obr. 19). Pro dokončení montáže boudy k sedačce připeňte zadní část boudy k zadní části opěrky zad kočárku pomocí příslušných knoflíků (obr. 19A). Pokud chcete boudu otevřít, zatlačte přední oblouk směrem dopředu (obr. 19B). Jelikož je bouda připevněna k sedačce, je možné ji použít jak směrem k sobě, tak i od sebe, a to bez jejího odstranění. Pro kontrolu dítěte je bouda vybavena zadním otvorem. Pro jeho otevření zvedněte látkovou klopou v horní části (obr. 19C). K zajištění dodatečné ochrany dítěte je možné zvětšit plochu boudy rozepratím zipu mezi segmenty (obr. 19D-19E). Chcete-li odstranit boudu, stačí jednoduše vytáhnout spojovací systém z kolejnic a odepnout knoflíky.

UPOZORNĚNÍ: Tento úkon je nutno provést na obou stranách kočárku. Zkontrolujte, zda je bouda dobře připevněna.

ZADNÍ BRZDA

- Zadní brzda působí současně na obě zadní kola kočárku. Pro aktivaci brzdového systému zatlačte směrem dolů jednu ze dvou pák (obr. 20)

UPOZORNĚNÍ: Vždy, když se zastavíte, použijte brzdu. Nikdy se nevzdalujte od kočárku, pokud stojí na svahu a je v něm usazeno dítě, i když jsou kola zabrzděna.

UPOZORNĚNÍ: Po použití páčky brzdy zkontrolujte, zda jsou



brzdy správně zajištěny u obou skupin zadních koleček!

OTOČNÁ KOLEČKA

21. Kočárek je vybaven předními kolečky, která mohou být buď volně otočná, nebo zajištěná. Doporučujeme používat zajištěná kolečka na nerovném terénu. Volně otočná kolečka jsou doporučena pro zlepšení manipulace s kočárkem na rovném terénu.

Abyste přední kola otáčela, stiskněte směrem dolů páčku na straně, jak je zobrazeno na (obr. 21). Přejete-li si, aby se přední kola neotáčela, umístěte páku, jak je znázorněno na obrázku (obr. 21A). Nezávisle na poloze, ve které se kolečko právě nachází, se pohybováním kočárku, jakmile se dostane do rovné polohy, automaticky zajišť.

SLOŽENÍ KOČÁRKU

UPOZORNĚNÍ: Při provádění tohoto úkonu dbejte, aby bylo vaše dítě nebo i jiné děti v bezpečné vzdálenosti. Dbejte, aby se pohyblivé části kočárku nedostaly do kontaktu s tělem dítěte. Kočárek lze složit jak v poloze směrem od sebe, tak v poloze směrem k sobě. U obou variant se postupuje stejným způsobem.

UPOZORNĚNÍ: Před složením kočárku je nutné odstranit košík na drobné předměty a odstranit tašku zavěšenou na rukojeti.

22. Chcete-li zavřít kočárek, sklopte opěrku zad stisknutím tlačítka na zadní straně a boudy (obr. 22), poté stiskněte zavírací mechanismus přesunutím páky ve směru označeném šipkou a současným stisknutím tlačítka umístěném pod rukojetí (obr. 22A). Podržte stisknuté tlačítko, zatáhněte směrem nahoru k úplnému uzavření. Během uzavírání se přední kola automaticky vyrovnají a umožní tak, aby složený kočárek samostatně stál, a to jak směrem k sobě (obr. 22B), tak i směrem od sebe (obr. 22C).

Kočárek může být také uzavřen i bez sedačky, čímž budou rozměry menší.

POUŽITÍ AUTOSEDAČKY A KORBIČKY

Do tohoto kočárku mohou být nainstalovány pouze autosedačky CHICCO OASYS 0+ a korbíčka CHICCO STYLEGO, které jsou vybaveny stejným systémem upevnění ke konstrukci. Při připevnění nebo odstraňování korbíčky či autosedačky se řiďte příslušným návodem. Před upevněním autosedačky nebo korbíčky odstraňte sedačku kočárku.

UPOZORNĚNÍ: Dříve než použijete kočárek s korbíčkou nebo autosedačkou, vždy zkontrolujte, zda je upínací systém správně zajištěn.

UPOZORNĚNÍ: Nejsou-li prvky správně připojeny (korbíčku, sedačka nebo autosedačka), stiskněte obě bílá tlačítka na upevňovacím zařízení konstrukce, zopakujte postup připevnění a ověřte kompletní zablokování. Pokud přetrvává nesprávné připojení, obraťte se na Zákaznický servis Chicco.

NÁNOŽNÍK

23. Nánožník lze použít dvěma různými způsoby: je možné ho ohnout přes madlo a připevnit pomocí upevňovacích otvorů (obr. 23) nebo, aby byla zajištěna větší ochrana dítěte, lze provléknout horní část nánožníku pod ochranným madlem a upevnit jí v nejvyšší poloze pomocí knoflíků na okrajích textilního potahu (obr. 23A).

V obou konfiguracích dokončete upevnění nánožníku zapnutím automatického tlačítka ve spodní části sedadla (obr. 23B).

TAŠKA

24. je možné pověsit tašku na rukojeť kočárku pomocí dvou automatických knoflíků umístěných na závěsném rameni (obr. 24).

UPOZORNĚNÍ: Neukládejte do tašky předměty těžší než 2 kg!

PLÁŠTĚNKA

25. Kočárek je vybaven pláštěnkou. Položte pláštěnku na boudu a připojte knoflíky do otvorů, které se na ní nacházejí. Připevnění dokončíte v blízkosti kol pomocí automatických knoflíků umístěných na pásech (obr. 25).

Pokud je pláštěnka mokrá, nechte ji po použití volně uschnout. Poté ji složte a uložte.

Pláštěnku je možné použít jak v pozici směrem od sebe, tak v pozici směrem k sobě.

UPOZORNĚNÍ: Pláštěnka nesmí být použita s kočárkem bez boudy, neboť by mohla způsobit udušení dítěte. Pokud máte na kočárku připevněnou pláštěnku, nikdy nenechávejte kočárek na slunci, pokud v něm sedí dítě. Hrozí nebezpečí úžehu!

Důležitá poznámka: obrázky a pokyny uvedené v tomto návodu se vztahují k určitému modelu kočárku. některé popsané součásti nebo funkce se mohou lišit podle modelu, který jste zakoupili.

ZÁRUKA

Výrobek je v záruce, pokud jde o jakoukoli vadu týkající se shodnosti výrobku při běžných podmínkách použití, tak jak je uvedeno v návodu.

Záruka se nevztahuje na škody vzniklé v důsledku nevhodného způsobu použití, opotřebení nebo nahodilé události.

Dobu trvání záruky na vady týkající se shodnosti výrobku upravují konkrétní předpisy uplatňované v zemi, kde byl výrobek zakoupen.

**WAŻNE - ZACHOWAĆ DO PÓŹ-
NIEJSZEGO STOSOWANIA -
UWAŻNIE PRZECZYTAĆ.**

OSTRZEŻENIE: TRZYMAĆ WO-
RECZKI PLASTIKOWE W MIEJSCU
NIEDOSTĘPNYM DLA DZIECI ABY
UNIKNĄĆ UDUSZENIA.

OSTRZEŻENIA

- **OSTRZEŻENIE:** Nie pozostawiać dziecka bez opieki.
- **OSTRZEŻENIE:** Przed użyciem upewnić się, czy wszystkie mechanizmy blokujące zostały poprawnie założone.
- **OSTRZEŻENIE:** Aby uniknąć obrażeń w czasie rozkładania i składania produktu, należy upewnić się, czy dziecko znajduje się w bezpiecznej odległości.
- **OSTRZEŻENIE:** Nie pozwalać dziecku bawić się tym produktem.
- **OSTRZEŻENIE:** Zawsze używaj systemu zabezpieczeń.
- Użycie pasa krocznego oraz pasów bezpieczeństwa jest niezbędne, aby zapewnić bezpieczeństwo dziecka. Należy zawsze stosować jednocześnie zarówno pasy zabezpieczające jak i pas kroczny.
- **OSTRZEŻENIE:** Przed użyciem sprawdzić, czy mechanizm zaczepowy gondoli, siedziska lub fotelika samochodowego jest prawidłowo zamocowany.
- **OSTRZEŻENIE:** Produkt ten nie powinien być używany podczas biegania lub jazdy na wrotkach.
- Wózek przeznaczony jest do użytko-

wania dla dzieci w wieku od 0 do 36 miesięcy, maksymalnie do 15 kg wagi.

- Dla noworodków aż do szóstego miesiąca życia oparcie powinno być używane w pozycji całkowicie opuszczonej.
- Tylko fotelik samochodowy CHICCO OASYS 0+ i/lub gondola CHICCO STYLEGO wyposażone w odpowiednie urządzenie zaczepowe mogą być mocowane na ramie wózka CHICCO STYLEGO.
- Należy zawsze załączyć hamulec podczas umieszczania i wyjmowania dziecka z wózka.
- Należy używać hamulca podczas każdego postoju.
- Nie pozostawiać nigdy wózka na pochyłej powierzchni jeśli siedzi w nim dziecko, nawet wówczas, gdy zostały załączone hamulce.
- Nie przeciążać koszyka. Maksymalne obciążenie koszyka to 5 kg.
- Zawieszanie i stawianie ciężkich przedmiotów na jakiegokolwiek części wózka zakłóca jego stabilność.
- Nie przewozić jednocześnie kilkorga dzieci.
- Nie montować na wózku akcesoriów, części zamiennych oraz elementów, które nie zostały dostarczone lub zatwierdzone przez producenta.
- Nie używać produktu jeśli jakikolwiek jego element został uszkodzony, wyrwany lub zgubiony.
- Wózek z zamocowanym fotelikiem samochodowym nie zastępuje gondoli ani łóżeczka. Jeżeli dziecko chce spać, należy położyć je w gondoli, kołysce lub łóżeczku.
- Przed przystąpieniem do montażu

należy sprawdzić, czy produkt oraz wszystkie jego elementy składowe nie uległy uszkodzeniu podczas transportu. W razie uszkodzenia, produkt nie powinien być używany i należy przechowywać go w miejscu niedostępnym dla dzieci.

- Podczas czynności związanych z regulacją wózka należy upewnić się, czy części ruchome wózka nie mają bezpośredniej styczności z ciałem dziecka.
- Upewnić się, czy użytkownicy wózka znają dokładny sposób jego działania.
- Produkt ten powinien być używany tylko i wyłącznie przez osobę dorosłą.
- Produkt powinien być montowany tylko przez dorosłą osobę.
- Aby uniknąć ryzyka uduszenia, nie dawać dziecku, ani nie pozostawiać w jego pobliżu przedmiotów ze sznurkami.
- Nie używać wózka na schodach, ani na schodach ruchomych: istnieje ryzyko nagłej utraty kontroli nad wózkiem.
- Uważać wchodząc na stopień lub chodnik oraz schodząc z nich.
- Jeśli wózek stał przez dłuższy czas na słońcu, przed posadzeniem w nim dziecka należy poczekać, aż się ochłodzi. Długotrwałe działanie promieni słonecznych może spowodować zmiany koloru materiałów i tkanin.
- Unikać kontaktu wózka ze słoną wodą, aby zapobiec powstawaniu rdzy.
- Nie używać wózka na plaży.
- Kiedy nie jest używany, wózek powinien być przechowywany w miejscu niedostępnym dla dzieci.

ZALECENIA DOTYCZĄCE CZYSZCZENIA I KONSERWACJI

Produkt wymaga okresowej konserwacji. Czyszczenie i konserwacja produktu muszą być powierzone osobie dorosłej.

CZYSZCZENIE

Czyścić części z tkaniny za pomocą wilgotnej gąbki i łagodnego mydła.

Obicie wózka można zdjąć (odnieść się do rozdziału „Zakładanie/Zdejmowanie obicia z siedziska”). Elementy z tkaniny czyścić zgodnie z zaleceniami podanymi na wszywce. Poniżej podano symbole sposobu prania oraz ich znaczenie:

 Prać ręcznie w zimnej wodzie

 Nie używać wybielacza

 Nie suszyć mechanicznie

 Nie prasować

 Nie czyścić chemicznie

Czyścić okresowo plastikowe części przy pomocy wilgotnej szmatki, nie używać rozpuszczalników ani wyrobów ściernych. Po ewentualnym zetknięciu z wodą, wysuszyć metalowe części, aby zapobiec powstawaniu rdzy.

KONSERWACJA

Kontrolować okresowo stan zużycia kół oraz czyścić je z kurzu i piasku. Upewnić się, że wszystkie plastikowe elementy są wolne od kurzu, zabrudzeń i piasku, aby uniknąć ewentualnych tarć, które mogą zakłócić prawidłowe działanie wózka. Przechowywać wózek w suchym miejscu. W razie konieczności smarować ruchome części suchym olejem silikonowym.

SPIS ELEMENTÓW

Przed montażem sprawdzić, czy jest się w posiadaniu wszystkich elementów dla tego modelu. Jeżeli brakuje jakiegokolwiek części należy zwrócić się do Działu Obsługi Klienta Chicco. Montaż produktu nie wymaga użycia żadnego narzędzia. Do montażu produktu niezbędne są następujące części:

- Stelaż
- Siedzisko
- Obicie siedziska
- Budka
- Bariera zabezpieczająca
- Zestaw comfort (pasy naramienne i pas kroczyzny)
- Koszyk
- Torba
- Okrycie na nożki
- Osłona przeciwdeszczowa
- 2 koła tylne
- 2 przednie koła

MONTAŻ WÓZKA SPACEROWEGO

1. Przesunąć przycisk A w zaznaczonym na nim kierunku, a następnie nacisnąć przycisk B (rys 1); jednocześnie rozłożyć konstrukcję, aż do usłyszenia kliknięcia, które oznacza zablokowanie (rys. 1A-1B).
2. Włożyć przednie koło do odpowiedniego otworu, aż do usłyszenia kliknięcia oznaczającego zablokowanie (rys. 2). To samo wykonać z drugim przednim kołem.

OSTRZEŻENIE: Przednie koła są oznaczone dwoma różnymi symbolami: kółkiem i kwadratem. Symbole znajdują się również w dolnej części przedniej rurki i określają prawidłowe rozmieszczenie części montażowych. (rys. 2A-2B).

Bezwzględnie należy zachować szczególną uwagę podczas wykonywania tej operacji ponieważ odwrotny montaż powo-

duje nieprawidłowe działanie blokady kół

3. Aby zamontować tylne koła, wsunąć sworznię koła do otworu w tylnej rurce konstrukcji (rys. 3). To samo powtórz, aby zamontować drugie koło.

Aby zdjąć przednie i tylne koła należy uruchomić mechanizmy zwalniające zaczepy wskazane na rysunkach 3A-3B.

OSTRZEŻENIE: Przed użyciem wózka upewnić się, że koła są dobrze zamocowane do konstrukcji, pociągając za nie lekko na zewnątrz.

OSTRZEŻENIE: Wykonując tę czynność upewnić się, że dziecko lub inne dzieci znajdują się w odpowiedniej odległości. Upewnić się, czy w trakcie wykonywania tej czynności ruchome elementy wózka nie stykają się z częściami ciała dziecka.

KOSZYK

Wózek spacerowy jest wyposażony w duży koszyk.

4. Aby zamontować koszyk na wózku należy zaczepić taśmy z tkaniny w odpowiednich miejscach pod siedziskiem i na przednich rurkach konstrukcji oraz zapiąć zatrzask (rys. 4-4A). Powtórz tę czynność po drugiej stronie.

Zakończyć montaż koszyka na konstrukcji zaczepiając poszycie z tkaniny w tylnej części rurki, używając odpowiednich zatrzasków (rys. 4B). Aby ułatwić korzystanie z koszyka, w tylnej części dostępne jest otwarcie z zamkiem błyskawicznym (rys. 4C).

OSTRZEŻENIE: Nie pozwalaj, aby dziecko wspinało się na koszyk, może on ulec złamaniu i spowodować obrażenia u dziecka, ponadto takie zachowanie może spowodować przewrócenie się wózka.

ZAKŁADANIE/ZDEJMOWANIE OBICIA Z SIEDZISKA

5. Zakładanie obicia należy wykonywać na siedzisku odłączonym od wózka; przed rozpoczęciem, należy odpiąć zapięcie pasa biodrowego wskazane na rysunku 5.

6. Wsunąć obicie zakładając najpierw tkaninę na oparcie (rys. 6) i przeciągnąć pas biodrowy po obydwu stronach przez odpowiednie otwory znajdujące się w dolnej części oparcia (rys. 6A). Następnie przełożyć pas kroczyzny przez otwór znajdujący się w siedzisku (rys. 6B).

7. Umieścić wsporniki podnóżka wewnątrz dolnej części tkaniny (rys. 7).

8. Aby zakończyć zakładanie obicia na siedzisko należy zaczepić tkaninę o 4 zatrzaski dostępne z tyłu oparcia (rys. 8) i za dwa zatrzaski umieszczone po bokach siedziska (rys. 8A).

Aby zdjąć obicie z siedziska, należy wykonać powyżej przedstawioną czynności w odwrotnej kolejności.

OSTRZEŻENIE: Jeżeli pasy bezpieczeństwa były uprzednio zdjęte (np. dla czyszczenia), należy skontrolować punkty zaczepowe i upewnić się, czy pasy są poprawnie zamontowane. Pasy muszą być ponownie wyregulowane. Aby upewnić się, że pasy są prawidłowo zaczepione (na tylnej powierzchni siedziska), po posadzeniu i zapięciu dziecka mocno pociągnąć końcówką pasów.

ZESTAW KOMFORT

Zestaw Komfort składa się z dwóch osłonek na szelki i pasa kroczonego.

9. Nasunąć nakładki naramienne na szelki i włożyć sprzączkę w wysięłany pas kroczyzny (rys. 9).

PASY ZABEZPIEZAJĄCE

10. Wózek spacerowy wyposażony jest w system zabezpieczający z pięcioma punktami zaczepienia, składający się z dwóch pasów naramiennych, pasa biodrowego oraz pasa kroczonego ze sprzączką.

OSTRZEŻENIE: używając wózka dla dzieci od urodzenia do około szóstego miesiąca życia może okazać się konieczne skrócenie pasów, aby dostosować ich długość do budowy ciała dziecka; w takim przypadku należy używać nakładek naramien-

nych po uprzednim przeciągnięciu pasów przez dwa otwory regulacyjne (rys. 10).

11. Sprawdzić, czy nakładki naramienne znajdują się na odpowiedniej wysokości dla Waszego dziecka. w przeciwnym wypadku dostosować ich wysokość (rys. 11).

12. Po umieszczeniu dziecka, należy włożyć dwie pary widełek do sprzączki (rys. 12) oraz, jeżeli jest to konieczne, wyregulować za pomocą sprzączek szerokość pasa biodrowego. Aby odpiąć pas biodrowy, należy wcisnąć jednocześnie dwie pary bocznych widełek (rys. 12A).

OSTRZEŻENIE: aby zapewnić bezpieczeństwo dziecka konieczne jest jednoczesne stosowanie pasa kroczonego, pasa biodrowego i pasów zabezpieczających.

OSTRZEŻENIE: Jeżeli pasy bezpieczeństwa były uprzednio zdjęte (np. do czyszczenia), należy skontrolować punkty zaczepowe i upewnić się, czy pasy są poprawnie zamontowane. Pasy muszą być ponownie wyregulowane.

BARIERKA ZABEZPIEZAJĄCA

13. Siedzisko jest wyposażone w barierkę zabezpieczającą. Aby zaczepić barierkę, należy włożyć ją w końce podłokietników (rys. 13) i upewnić się, że barierka została prawidłowo zablokowana, pociągając ją do siebie. Aby wyjąć barierkę zabezpieczającą nacisnąć na dwa wewnętrzne przyciski, jak przedstawiono na rys. 13A i wyjąć ją z podłokietników. Aby ułatwić umieszczenie dziecka możliwe jest odcięcie barierki tylko po jednej stronie. Barierki można używać zarówno w konfiguracji dziecko przodem do kierunku jazdy jak i przodem do mamy.

OSTRZEŻENIE: Należy zawsze zabezpieczać dziecko pasami bezpieczeństwa. Barierka NIE jest urządzeniem podtrzymującym dziecko.

OSTRZEŻENIE: Barierka nie może być używana do podnoszenia wózka, w którym jest dziecko.

MONTAŻ SIEDZENIA W WÓZKU SPACEROWYM

14. Aby zamontować siedzisko wózka na stelażu, należy umieścić go na odpowiednich pionowych zaczepach, do momentu usłyszenia kliknięcia oznaczającego zaczepienie (rys. 14). Aby ułatwić zamocowanie siedziska na wózku, po bokach siedziska znajdują się strzałki wskazujące prawidłowe wyrównanie siedziska z zaczepami (rys. 14A). Siedzisko można zamontować zarówno w konfiguracji dziecko przodem do kierunku jazdy (rys. 14B), jak i przodem do mamy (rys. 14C).

OSTRZEŻENIE: przed użyciem upewnić się, czy siedzisko jest dokładnie przymocowane, pociągając je do góry.

OSTRZEŻENIE: Jeżeli nie jest prawidłowo zamocowane, nacisnąć oba białe przyciski widoczne na mechanizmach zaczepowych stelaża i powtórz montaż, a następnie sprawdzić, czy blokada zadziałała prawidłowo. Jeżeli tak nie jest, skontaktować się z serwisem Chicco.

15. Aby odciąć siedzisko nacisnąć równocześnie na dwa przyciski znajdujące się na podłokietnikach (rys. 15) i podnieść je.

OSTRZEŻENIE: czynności odciągania/zaczepiania siedziska należy wykonywać bez dziecka wewnątrz wózka.

REGULACJA OPARCIA

16. Nacisnąć przycisk z tyłu oparcia wózka. W ten sposób można odpowiednio wyregulować jego nachylenie, aż do uzyskania żądanej pozycji (rys. 16). W chwili zwolnienia przycisku oparcie blokuje się w najbliższej pozycji.

OSTRZEŻENIE: kiedy dziecko siedzi w wózku, czynności te mogą być utrudnione.

REGULACJA PODNÓŻKA

17. Podnóżek można ustawić w dwóch pozycjach. W celu jego regulacji nacisnąć na dwa przyciski znajdujące się pod podnóżkiem (rys. 17).



UCHWYTY

18. Naciśnięcie na okrągłe przyciski znajdujące się po bokach uchwytu umożliwi obrócenie go do pożądanej pozycji, dostosowując uchwyt do wysokości i pozycji najwygodniejszej dla użytkownika (rys. 18). Uchwyt można ustawić w 3 różnych pozycjach (rys. 18A).

OSTRZEŻENIE: nigdy nie używać uchwytu do podnoszenia wózka, gdy znajduje się w nim dziecko.

BUDKA

19. Wózek spacerowy wyposażony jest w budkę osłaniającą przed słońcem i wiatrem, którą można ustawić w kilku pozycjach. Siedzisko wyposażone jest w dwa profile obecne w tylnej strefie podłokietników. Służą one do mocowania budki.

Aby zamocować budkę na wózku spacerowym należy odpowiednio zaczepić na profile obecne po bokach siedziska (rys. 19). Aby zakończyć montaż budki do siedziska zaczepić tylną jej część za tył oparcia wózka za pomocą odpowiednich zatrzasków (rys. 19 A). Aby rozłożyć budkę popchnąć do przodu przedni kabłąk (rys. 19B). Przy zamocowanym siedzisku budka może być używana zarówno w konfiguracji przodem do kierunku jazdy jak i przodem do mamy bez konieczności jej zdejmowania. Aby możliwe było kontrolowanie dziecka, budka posiada otwarcie z tyłu. W celu jego otwarcia podnieść plisę z tkaniny w części górnej (rys. 19C). Aby zapewnić większą ochronę dziecka możliwe jest zwiększenie powierzchni budki, rozsuwając zamek błyskawiczny znajdujący się pomiędzy częściami budki (rys. 19D-19E). Aby zdjąć budkę wystarczy wyjąć z profilu system zaczepu i odpiąć zatrzaski.

OSTRZEŻENIE: Budka powinna być zamocowana po obu stronach wózka. Sprawdzić, czy została ona prawidłowo zablokowana.

HAMULEC POSTOJOWY

20. Hamulec postojowy działa równocześnie na obydwa tylne koła wózka. Aby uruchomić system hamowania nacisnąć w dół jedną z dwóch dźwigni. (rys. 20).

OSTRZEŻENIE: Używać hamulca przy każdym postoju. Nie pozostawiać nigdy wózka na pochylej powierzchni jeśli siedzi w nim dziecko nawet wówczas, kiedy hamulec postojowy jest załączony.

OSTRZEŻENIE: Po wciśnięciu dźwigni hamulcowej upewnić się, czy hamulce zostały prawidłowo sprzężone na obu tylnych zespołach kół.

KÓŁKA OBROTOWE

21. Wózek jest wyposażony w przednie koła w systemie obrotowym/zablokowanym. Zaleca się użycie zablokowanych kółek na szczególnie wyboistym terenie. Obracające się koła polecane są w celu zwiększenia zwrotności wózka na normalnych powierzchniach.

Aby umożliwić swobodny obrót przednich kół, należy nacisnąć w dół dźwignię znajdującą się z boku, jak pokazano na (rys. 21). Aby zablokować całkowity obrót przednich kół ustawić dźwignię jak na rysunku (rys. 21A). Niezależnie od pozycji w jakiej znajduje się koło, po ruszeniu wózkiem zablokuje się ono w pozycji na wprost.

SKŁADANIE WÓZKA

OSTRZEŻENIE: Wykonując tę czynność upewnić się, że dziecko lub inne dzieci znajdują się w odpowiedniej odległości. Upewnić się, czy w trakcie wykonywania tej czynności ruchome elementy wózka nie stykają się z częściami ciała dziecka. Wózek można złożyć zarówno w pozycji dziecko przodem do kierunku jazdy jak i w pozycji przodem do mamy. Instrukcje postępowania są takie same dla 2 wariantów.

OSTRZEŻENIE: Przed złożeniem wózka spacerowego należy wyjąć zawartość koszyka oraz zdjąć torbę, jeżeli jest zaczepiona

za uchwyt.

22. Aby złożyć wózek spacerowy należy złożyć oparcie, naciskając na przycisk z tyłu oraz budkę (rys. 22), następnie uruchomić mechanizm zamykania, przesuwając dźwignię w kierunku wskazanym strzałką i jednocześnie nacisnąć na przycisk umieszczony pod uchwytem (rys. 22A). Przytrzymując wciśnięty przycisk pociągnąć do góry, aby zakończyć składanie. W fazie składania przednie koła wyrównają się automatycznie, umożliwiając ustawienie złożonego wózka w pozycji pionowej, zarówno w konfiguracji przodem do kierunku jazdy (rys. 22B) jak i w konfiguracji przodem do mamy (rys. 22C).

Wózek można także złożyć bez siedziska. Wtedy zajmuje on mniej miejsca.

UŻYWANIE FOTELIKA I GONDOLI

Na tym wózku spacerowym można montować tylko fotelik samochodowy CHICCO OASYS 0+ i/lub gondolę CHICCO STY-LEGO, które mają ten sam system montażu do stelaża. W celu zaczepienia i odłączenia gondoli lub fotelika samochodowego odnieść się do odpowiednich instrukcji. Przed zaczepieniem fotelika samochodowego lub gondoli, zdjąć siedzisko z wózka.

OSTRZEŻENIE: Przed użytkowaniem sprawdzić, czy wszystkie urządzenia zaczepowe gondoli, siedziska lub fotelika samochodowego są prawidłowo zamocowane.

OSTRZEŻENIE: Jeżeli jeden z elementów nie jest prawidłowo zamocowany (gondola, siedzisko lub fotelik samochodowy), nacisnąć na oba białe przyciski widoczne na mechanizmach zaczepowych stelaża i powtórzyć procedurę zaczepiania, a następnie sprawdzić, czy blokada zadziałała prawidłowo. Jeżeli nie udaje się prawidłowo zamocować elementów, skontaktować się z serwisem Chicco.

OKRYCIE NA NÓŻKI

23. Okrycie na nóżki można stosować na dwa różne sposoby: można je ułożyć na barierce i zamocować za pomocą otworów (rys. 23), lub też, aby zapewnić większą ochronę dla dziecka, przeciągnąć górną część okrycia pod barierką zabezpieczającą i zamocować ją trochę wyżej, przekładając zatrzaski przez otwory w tekstylnych narożach budki (rys. 23A).

W obydwu konfiguracjach zakończyć mocowanie okrycia na nóżki zaczepiając zatrzask w dolnej części siedziska (rys. 23B).

TORBA

24. MOŻLIWE jest zaczepienie torby na uchwycie wózka, używając dwóch zatrzasków dostępnych na pasku torby (rys. 24).

OSTRZEŻENIE: Nie wkładać do torby przedmiotów o wadze przewyższającej 2 kg.

OSŁONA PRZECIWDESZCZOWA

25. Wózek jest wyposażony w osłonę przeciwdeszczową. Ułożyć osłonę przeciwdeszczową na budce zaczepiając zatrzaski o otwory dostępne na niej i zakończyć mocowanie przy kołach za pomocą zatrzasków na taśmach (rys. 25).

Po zakończeniu użytkowania osłony, przed jej złożeniem, należy wysuszyć ją na wolnym powietrzu (jeśli się zmoczyła).

Osłona przeciwdeszczowa może być używana zarówno w konfiguracji dziecko przodem do kierunku jazdy, jak i dziecko przodem do mamy.

OSTRZEŻENIE: Osłony przeciwdeszczowej nie wolno używać na wózku bez budki, ponieważ grozi to uduszeniem dziecka. Osłona przeciwdeszczowa nie może być używana na spacerówce bez zamontowanej budki lub daszka przeciwsłonecznego; mogłoby to spowodować uduszenie dziecka.

Ważna adnotacja: rysunki oraz zalecenia przytoczone w niniejszej instrukcji odnoszą się do omawianej wersji produktu. Niektóre opisane tu elementy składowe oraz niektóre funkcje



mogą różnić się w zależności od zakupionej wersji.

GWARANCJA

Produkt jest objęty gwarancją w zakresie wszystkich wad, które dotyczą niezgodności z umową w normalnych warunkach użytkowania odpowiadających wymaganiom przewidzianym w instrukcji użytkowania.

Gwarancja nie będzie miała natomiast zastosowania w przypadku uszkodzeń powstałych w wyniku niewłaściwego użytkowania, zużycia lub przypadkowych zdarzeń.

Odnosnie czasu trwania gwarancji obejmującej wady dotyczące niezgodności z umową należy odnieść się do przepisów prawa krajowego, jakie mają zastosowanie w kraju zakupu, jeśli dotyczy.

ΣΗΜΑΝΤΙΚΟ - ΦΥΛΑΞΤΕ ΓΙΑ ΜΕΛΛΟΝΤΙΚΗ ΑΝΑΦΟΡΑ – ΔΙΑΒΑΣΤΕ ΠΡΟΣΕΚΤΙΚΑ.

ΠΡΟΣΟΧΗ: ΦΥΛΑΞΤΕ ΤΙΣ ΣΑΚΟΥΛΕΣ ΜΑΚΡΙΑ ΑΠΟ ΤΑ ΠΑΙΔΙΑ ΓΙΑ ΝΑ ΑΠΟΦΥΓΕΤΕ ΤΟΝ ΚΙΝΔΥΝΟ ΑΣΦΥΞΙΑΣ.

ΠΡΟΕΙΔΟΠΟΙΗΣΕΙΣ

- **ΠΡΟΣΟΧΗ:** μην αφήνετε ποτέ το παιδί σας χωρίς επίβλεψη.
- **ΠΡΟΣΟΧΗ:** Πριν χρησιμοποιήσετε το προϊόν, βεβαιωθείτε ότι όλοι οι μηχανισμοί ασφάλισής του έχουν συνδεθεί.
- **ΠΡΟΣΟΧΗ:** Για να αποφύγετε τυχόν τραυματισμούς, βεβαιωθείτε ότι το παιδί βρίσκεται σε απόσταση από το προϊόν κατά το άνοιγμα και κλείσιμο του.
- **ΠΡΟΣΟΧΗ:** Μην αφήνετε το παιδί σας να παίζει με αυτό το προϊόν.
- **ΠΡΟΣΟΧΗ:** Χρησιμοποιείτε πάντα τα συστήματα συγκράτησης.
- Η χρήση του διαχωριστικού και των ζωνών ασφαλείας είναι απαραίτητα για την ασφάλεια του παιδιού σας. Χρησιμοποιείτε πάντα τις ζώνες ασφαλείας ταυτόχρονα με το διαχωριστικό για τα ποδαράκια του παιδιού.
- **ΠΡΟΣΟΧΗ:** Πριν από τη χρήση, βεβαιωθείτε ότι ο μηχανισμός σύνδεσης του πορτ-μπεμπέ, του καθίσματος ή του καθίσματος αυτοκινήτου είναι σωστά συνδεδεμένος.
- **ΠΡΟΣΟΧΗ:** Το καροτσάκι δεν πρέπει να χρησιμοποιείται τρέχοντας ή κάνοντας πατίνια.
- Η χρήση του καροτσιού περιπάτου επιτρέπεται για παιδιά ηλικίας από

0 έως 36 μηνών και μέχρι 15 κιλά βάρος.

- Όταν το προϊόν χρησιμοποιούν παιδιά ηλικίας μέχρι 6 μηνών, η πλάτη θα πρέπει να είναι πάντα στην οριζόντια θέση.
- Μόνο το κάθισμα αυτοκινήτου CHICCO OASYS 0+ ή/και το πορτ-μπεμπέ CHICCO STYLEGO που διαθέτουν την ειδική συμβατή διάταξη σύνδεσης μπορούν να συνδεθούν στο καροτσάκι περιπάτου CHICCO STYLEGO.
- Ενεργοποιείτε πάντα τα φρένα κάθε φορά που ανεβάζετε ή κατεβάζετε το παιδί.
- Χρησιμοποιείτε το φρένο κάθε φορά που σταματάτε.
- Μην αφήνετε ποτέ το καροτσάκι σε μία επικλινή επιφάνεια, με το παιδί μέσα, ακόμα και όταν το φρένο είναι ενεργοποιημένο.
- Μην υπερφορτώνετε το καλαθάκι. Μέγιστο βάρος 5 κιλά.
- Κάθε βάρος τοποθετημένο στις λαβές ή/και στη πλάτη ή/και στις πλευρές του καροτσιού, μπορεί να επηρεάσει τη σταθερότητά του.
- Μην μεταφέρετε πάνω από ένα παιδί κάθε φορά.
- Μην εφαρμόζετε στο καρότσι περιπάτου εξαρτήματα, ανταλλακτικά ή στοιχεία που δεν προμηθεύονται ή εγκρίνονται από τον κατασκευαστή.
- Μην χρησιμοποιήσετε το προϊόν, αν ορισμένα τμήματα είναι σπασμένα, σχισμένα ή απουσιάζουν.
- Το καρότσι σε συνδυασμό με το κάθισμα αυτοκινήτου, δεν αντικαθιστά την κούνια ή το κρεβατάκι του παιδιού. Εάν χρειάζεται να κοιμηθεί το παιδί, θα πρέπει να το βάλετε

στο πορτ-μπεμπέ, στην κούνια ή στο κρεβατάκι του.

- Πριν τη συναρμολόγηση, βεβαιωθείτε ότι το προϊόν και όλα τα στοιχεία του, δεν παρουσιάζουν τυχόν ζημιές που οφείλονται στη μεταφορά. Σε μια τέτοια περίπτωση, το προϊόν δεν πρέπει να χρησιμοποιείται και πρέπει να φυλάσσεται μακριά από τα παιδιά.
- Βεβαιωθείτε ότι κατά την διαδικασία ρύθμισης τα κινητά τμήματα του καροτσιού δεν έρχονται σε επαφή με το σώμα του παιδιού.
- Βεβαιωθείτε ότι όσοι χρησιμοποιούν το καρότσι περιπάτου γνωρίζουν ακριβώς τη λειτουργία του.
- Αυτό το προϊόν πρέπει να χρησιμοποιείται με την επίβλεψη ενός ενήλικα.
- Το προϊόν πρέπει να συναρμολογείται αποκλειστικά από έναν ενήλικα.
- Για να αποφύγετε τον κίνδυνο πνιγμού μη δίνετε στο παιδί ή μην τοποθετείτε κοντά του αντικείμενα με κορδόνια.
- Μη χρησιμοποιείτε το καροτσάκι σε σκάλες ή κυλιόμενες σκάλες: Μπορεί να χάσετε ξαφνικά τον έλεγχο.
- Προσέχετε όταν ανεβαίνετε ή κατεβαίνετε ένα σκαλοπάτι ή το πεζοδρόμιο.
- Αν αφήσετε το καρότσι περιπάτου εκτεθειμένο στον ήλιο για πολύ χρόνο, περιμένετε να κρυώσει πριν τοποθετήσετε το παιδί πάνω σε αυτό. Η παρατεταμένη έκθεση στον ήλιο μπορεί να προκαλέσει αλλαγές στο χρώμα των υφασμάτων και των υλικών.
- Αποφεύγετε την επαφή του καροτσιού με θαλασσινό νερό για να μην σκουριάσει.

- Μην χρησιμοποιείτε το καροτσάκι περιπάτου στην παραλία.
- Το καροτσάκι περιπάτου, όταν δεν χρησιμοποιείται, πρέπει να φυλάσσεται μακριά από τα παιδιά.

ΣΥΜΒΟΥΛΕΣ ΓΙΑ ΤΟΝ ΚΑΘΑΡΙΣΜΟ ΚΑΙ ΤΗ ΣΥΝΤΗΡΗΣΗ

Αυτό το προϊόν χρειάζεται περιοδική συντήρηση. Οι εργασίες καθαρισμού και συντήρησης πρέπει να πραγματοποιούνται από ενήλικα.

ΚΑΘΑΡΙΣΜΟΣ

Να καθαρίζετε τα υφασμάτινα μέρη με ένα νωπό σφουγγάρι και ουδέτερο σαπούνι.

Η επένδυση του καροτσιού αφαιρείται (ανατρέξτε στο κεφάλαιο "τοποθέτηση/αφαίρεση καλύμματος καθίσματος"). Για τον καθαρισμό των υφασμάτων τμημάτων, συμβουλευτείτε την ετικέτα πλυσίματος. Στη συνέχεια αναγράφονται τα σύμβολα για το πλύσιμο με τη σχετική επεξήγηση:

Πλένετε στο χέρι με κρύο νερό

Μην χρησιμοποιείτε χλωρίνη

Μην στεγνώνετε στο στεγνωτήρα

Μην το σιδερώνετε

Μην κάνετε στεγνό καθαρίσμα

Καθαρίζετε τακτικά τα πλαστικά τμήματα με ένα υγρό πανάκι, μη χρησιμοποιείτε διαλύτες ή διαβρωτικά υλικά. Στεγνώνετε τα μεταλλικά τμήματα, μετά από τυχόν επαφή με νερό, για να αποφύγετε τη δημιουργία σκουριάς.

ΣΥΝΤΗΡΗΣΗ

Ελέγχετε τακτικά την κατάσταση φθοράς των τροχών και κρατήστε τους καθαρούς από σκόνη και άμμο. Προκειμένου να αποφύγετε τριβές που μπορεί να επηρεάσουν τη σωστή λειτουργία του προϊόντος, βεβαιωθείτε ότι όλα τα πλαστικά μέρη είναι καθαρά χωρίς σκόνη, βρομιά και άμμο. Φυλάξτε το καροτσάκι περιπάτου σε στεγνό χώρο. Λιπαίνετε τα κινητά τμήματα, σε περίπτωση ανάγκης με ξηρό λάδι σιλικόνης.

ΚΑΤΑΛΟΓΟΣ ΕΞΑΡΤΗΜΑΤΩΝ

Πριν συναρμολογήσετε το προϊόν, βεβαιωθείτε ότι έχετε όλα τα εξαρτήματα του συγκεκριμένου μοντέλου. Αν λείπει κάποιο κομμάτι, απευθυνθείτε στην Υπηρεσία Εξυπηρέτησης Πελατών Chicco.

Για τη συναρμολόγηση του προϊόντος δεν απαιτείται κανένα εργαλείο. Για τη συναρμολόγηση του προϊόντος πρέπει να έχετε στη διάθεσή σας τα παρακάτω εξαρτήματα:

- Σκελετός
- Κάθισμα
- Υφασμα καθίσματος
- Κουκούλα
- Αποσπώμενη μπάρα προστασίας
- Κιτ άνεσης (βάτες και διαχωριστικά ποδιών)
- Καλαθάκι
- Τσάντα
- Ποδόσακος
- Αδιάβροχο κάλυμμα
- 2 τροχοί πίσω
- 2 μπροστινοί τροχοί



ΣΥΝΑΡΜΟΛΟΓΗΣΗ ΤΟΥ ΚΑΡΟΤΣΙΟΥ ΠΕΡΙΠΑΤΟΥ

1. Σύρετε το πλήκτρο A προς την κατεύθυνση που υποδεικνύεται πάνω στο ίδιο και στη συνέχεια πιέστε το πλήκτρο B (εικ. 1). Ταυτόχρονα εκκείνεται το πλαίσιο έως ότου ακουστεί το κλικ που επιβεβαιώνει το μπλοκάρισμα (εικ. 1A-1B).
 2. Τοποθετήστε το μπροστινό τροχό στην ειδική οπή, έως ότου ακουστεί το κλικ που επιβεβαιώνει το μπλοκάρισμα (εικ. 2). Ακολουθήστε την ίδια διαδικασία για να συναρμολογήσετε και την άλλη μπροστινή ρόδα.
- ΠΡΟΣΟΧΗ:** Οι μπροστινές ρόδες έχουν δύο διαφορετικά σύμβολα: έναν κύκλο και ένα τετράγωνο. Τα σύμβολα επαναλαμβάνονται στην κάτω πλευρά του σωλήνα του μπροστινού ποδιού και δείχνουν τη σωστή αντιστοιχία των μερών για συναρμολόγηση. (εικ. 2A-2B).
- Πρέπει να δοθεί η μέγιστη προσοχή κατά την εκτέλεση αυτών των ενεργειών, διότι η αντιστροφή προκαλεί τη λανθασμένη λειτουργία των τροχών
3. Για να συναρμολογήσετε τις πίσω ρόδες, τοποθετήστε τον άξονα της ρόδας στην τρύπα του πίσω σωλήνα για τα ποδαράκια (εικ. 3). Ακολουθήστε την ίδια διαδικασία για να βάλετε και την άλλη ρόδα.

Για να αφαιρέσετε τις μπροστινές και τις πίσω ρόδες ενεργοποιήστε τους μηχανισμούς αποσυνδέσεις που υποδεικνύονται στις εικόνες 3A-3B.

ΠΡΟΣΟΧΗ: Πριν χρησιμοποιείτε το καρότσι, βεβαιωθείτε ότι οι ρόδες έχουν στερεωθεί καλά στο σκελετό, τραβώντας ελαφρά προς τα έξω.

ΠΡΟΣΟΧΗ: Όταν ανοίγετε το καρότσι, βεβαιωθείτε ότι το παιδί σας ή τυχόν άλλα παιδιά βρίσκονται σε ασφαλή απόσταση. Βεβαιωθείτε ότι εκείνη τη στιγμή τα κινητά τμήματα του καροτσιού δεν έρχονται σε επαφή με το σώμα του παιδιού.

ΚΑΛΑΘΑΚΙ ΓΙΑ ΜΙΚΡΟΑΝΤΙΚΕΙΜΕΝΑ

Το καρότσι διαθέτει καλάθι για μικροαντικείμενα.

4. Για τη συναρμολόγηση του καλάθιού στο καροτσάκι περιπάτου, συνδέστε τις υφασμάτινες κορδέλες στις ειδικές υποδοχές που υπάρχουν κάτω από το δάπεδο και στα μπροστινά ποδαράκια και κλείστε το αυτόματο κουμπί (εικ. 4-4A). Επαλλάξτε τη διαδικασία και στην άλλη πλευρά.

Ολοκληρώστε τη συναρμολόγηση του καλάθιού στο πλαίσιο τοποθετώντας την υφασμάτινη επένδυση στην πίσω πλευρά του σωλήνα χρησιμοποιώντας τα ειδικά κουμπιά. (εικ. 4B). Για να διευκολυνθεί η χρήση του καλάθιού, υπάρχει ένα φερμουάρ στην πίσω περιοχή (. 4C).

ΠΡΟΣΟΧΗ: Μην αφήνετε το παιδί να ανεβαίνει στο καλάθι μικροαντικειμένων, μπορεί να σπάσει και να τραυματίσει το παιδί καθώς και να προκαλέσει την ανατροπή του καροτσιού.

ΤΟΠΟΘΕΤΗΣΗ/ΑΦΑΙΡΕΣΗ ΤΟΥ ΚΑΛΥΜΜΑΤΟΣ ΑΠΟ ΤΗ ΜΟΝΑΔΑ ΚΑΘΙΣΜΑΤΟΣ

5. Η διαδικασία τοποθέτησης του καλύμματος πρέπει να γίνεται με το κάθισμα βγαλμένο από το καροτσάκι περιπάτου. Πριν ξεκινήσετε ανοίξτε την αγκράφα γύρω από τη μέση που υποδεικνύεται στην εικόνα 5.
6. Τοποθετήστε την υφασμάτινη επένδυση στην πλάτη (εικ. 6) και περάστε τον ιμάντα της ζώνης για τη μέση και στις δύο ειδικές υποδοχές που είναι τοποθετημένες στην κάτω πλευρά της πλάτης (εικ. 6A). Στη συνέχεια τοποθετήστε το διαχωριστικό ποδιών στις υποδοχές που υπάρχουν στο κάθισμα (εικ. 6B).
7. Τοποθετήστε τις βάσεις στήριξης των ποδιών στο εσωτερικό του κάτω τμήματος του υφάσματος (εικ. 7).
8. Για να ολοκληρωθεί η τοποθέτηση της επένδυσης του καθίσματος, πρέπει να συνδέσετε το ύφασμα στα 4 αυτόματα κουμπιά που υπάρχουν στην πίσω πλευρά της πλάτης (εικ. 8) και στα δύο κουμπιά στα πλαϊνά του καθίσματος (εικ. 8A). Για να αφαιρέσετε την επένδυση από το κάθισμα, κάντε την ίδια διαδικασία με αντιστροφή σειρά.

ΠΡΟΣΟΧΗ: Μετά την αφαίρεση των ζωνών ασφαλείας (π.χ. για

το πλύσιμο), βεβαιωθείτε ότι οι ζώνες έχουν επανασυνδεθεί σωστά με τη χρήση των σημείων σύνδεσης. Οι ζώνες πρέπει να ρυθμιστούν ξανά. Για να βεβαιωθείτε ότι οι ζώνες είναι τοποθετημένες σωστά (στην πίσω επιφάνεια του καθίσματος), αφού βάλετε το παιδί και το σταθεροποιήσετε, τραβήξτε δυνατά το άκρο των ζωνών.

KIT COMFORT

Το Kit Comfort περιλαμβάνει 2 επωμίδες και ένα διαχωριστικό.

9. Τοποθετήστε τις επωμίδες στις τράντες και εισαγάγετε την αγκράφα στο επενδεδυμένο διαχωριστικό ποδιών (εικ. 9).

ΖΩΝΕΣ ΑΣΦΑΛΕΙΑΣ

10. Το καροτσάκι διαθέτει ζώνες ασφαλείας πέντε σημείων στερέωσης, οι οποίες αποτελούνται από δύο βάτες, μία ζώνη για τη μέση και ένα διαχωριστικό για τα πόδια με αγκράφα.

ΠΡΟΣΟΧΗ: Για τη χρήση με παιδιά από τη γέννηση μέχρι 6 μηνών περίπου μπορεί να είναι απαραίτητο να μειώσετε το μήκος των ζωνών για να τις προσαρμόσετε στο σώμα του παιδιού, σε αυτήν την περίπτωση, χρησιμοποιήστε τις βάτες περνώντας προηγούμενες τις ζώνες μέσα από τις δύο σχισμές ρύθμισης (εικ. 10).

11. Βεβαιωθείτε ότι οι βάτες είναι στο κατάλληλο ύψος για το παιδί σας. Σε αντίθετη περίπτωση, ρυθμίστε το ύψος των βατών (εικ. 11).

12. Αφού βάλετε το παιδί στο καρότσι, περάστε τα 2 δίχαλα στην αγκράφα (εικ. 12) και ρυθμίστε, εάν χρειάζεται, το μήκος της ζώνης για τη μέση από τις αγκράφες. Για να ξεκουμπώσετε τη ζώνη για τη μέση, πατήστε ταυτόχρονα τα δύο πλαϊνά δίχαλα (εικ. 12A).

ΠΡΟΣΟΧΗ: Για γιγνημένη ασφάλεια του παιδιού σας, πρέπει απαραίτητα να χρησιμοποιείτε ταυτόχρονα το διαχωριστικό για τα πόδια, τη ζώνη γύρω από τη μέση και τις ζώνες ασφαλείας.

ΠΡΟΣΟΧΗ: Μετά την αφαίρεση των ζωνών ασφαλείας (π.χ. για το πλύσιμο), βεβαιωθείτε ότι οι ζώνες έχουν επανασυνδεθεί σωστά με τη χρήση των σημείων σύνδεσης. Οι ζώνες πρέπει να ρυθμιστούν ξανά.

ΜΠΑΡΑ ΠΡΟΣΤΑΣΙΑΣ

13. Το κάθισμα είναι εφοδιασμένο με μπάρα προστασίας. Για να συνδέσετε τη μπάρα τοποθετήστε στα άκρα των μπράτσων (εικ. 13) και βεβαιωθείτε ότι η μπάρα έχει συνδεθεί καλά τραβώντας προς το μέρος σας. Για να βγάλετε τη μπάρα προστασίας πιέστε τα δύο πλήκτρα όπως φαίνεται στην εικόνα 13A και αφαιρέστε την από τα μπράτσα. Για να διευκολυνθεί η τοποθέτηση του παιδιού μπορείτε να αποσυνδέσετε μόνο μία πλευρά της μπάρας. Η μπάρα μπορεί να χρησιμοποιηθεί είτε με κατεύθυνση προς το δρόμο είτε με κατεύθυνση προς τη μητέρα.

ΠΡΟΣΟΧΗ: Να δένετε πάντα το παιδί με τις ζώνες ασφαλείας. Η μπάρα ΔΕΝ είναι μηχανισμός συγκράτησης του παιδιού.

ΠΡΟΣΟΧΗ: Δεν πρέπει να χρησιμοποιείτε την μπάρα για να σηκώνετε το καρότσι όταν είναι μέσα το παιδί.

ΤΟΠΟΘΕΤΗΣΗ ΚΑΘΙΣΜΑΤΟΣ ΣΤΟ ΚΑΡΟΤΣΑΚΙ

14. Για να τοποθετήσετε το κάθισμα του καροτσιού στο πλαίσιο πρέπει να το τοποθετήσετε στις ειδικές κατακόρυφες υποδοχές, έως ότου ακούσετε το χαρακτηριστικό ήχο ασφάλισης (εικ. 14). Για να διευκολυνθεί η σύνδεση του καθίσματος στο καροτσάκι, στα πλαϊνά του καθίσματος υπάρχουν βέλη οδηγία που υποδεικνύουν τη σωστή ευθυγράμμιση του καθίσματος με τους γάντζους των υποδοχών (εικ. 14A). Το κάθισμα μπορεί να τοποθετηθεί είτε με κατεύθυνση προς το δρόμο (εικ. 14B) είτε με κατεύθυνση προς τη μητέρα (εικ. 14C).

ΠΡΟΣΟΧΗ: Πριν την χρήση βεβαιωθείτε ότι το κάθισμα είναι καλά στερεωμένο, τραβώντας το προς τα επάνω.





ΠΡΟΣΟΧΗ: Αν δεν είναι σωστά στερεωμένο, πατήστε και τα δύο λευκά κουμπιά που υπάρχουν στη διάταξη σύνδεσης του πλαισίου και επαναλάβετε τη διαδικασία σύνδεσης ελέγχοντας το σωστό μπλοκάρισμα. Σε αντίθετη περίπτωση απευθυνθείτε στην υπηρεσία τεχνικής υποστήριξης της Chicco.

15. Για να συνδέσετε το κάθισμα, πατήστε ταυτόχρονα τα δύο κουμπιά που υπάρχουν στα μπράτσα (εικ. 15) και σηκώστε το.

ΠΡΟΣΟΧΗ: Οι ενέργειες αποσύνδεσης/σύνδεσης του καθίσματος πρέπει να γίνονται χωρίς το παιδί στο καροτσάκι.

ΡΥΘΜΙΣΗ ΤΗΣ ΠΛΑΤΗΣ

16. Πιέζοντας το κουμπί που βρίσκεται στη πλάτη του καροτσιού, μπορείτε να ρυθμίσετε την κλίση της μέχρι την επιθυμητή θέση (εικ. 16). Αφήνοντας το πλήκτρο, η πλάτη μπλοκάρει στην πλησιέστερη θέση.

ΠΡΟΣΟΧΗ: Με το βάρος του παιδιού οι ενέργειες αυτές μπορεί να είναι δυσκολότερες.

ΡΥΘΜΙΣΗ ΤΟΥ ΣΤΗΡΙΓΜΑΤΟΣ ΤΩΝ ΠΟΔΙΩΝ

17. Το στήριγμα των ποδιών είναι ρυθμιζόμενο σε δύο θέσεις. Για να το ρυθμίσετε χρησιμοποιήστε τα κουμπιά που υπάρχουν κάτω από το στήριγμα ποδιών (εικ. 17).

ΧΕΙΡΟΛΑΒΗ

18. Πιέζοντας τα στρογγυλά πλήκτρα που υπάρχουν στη χειρολαβή, μπορείτε να στρέψετε τη χειρολαβή στην επιθυμητή θέση, προσαρμόζοντάς την στο πιο άνετο, για τον χρήστη, ύψος και θέση (εικ. 18). Η χειρολαβή μπορεί να ρυθμιστεί σε 3 διαφορετικές θέσεις (εικ. 18A).

ΠΡΟΣΟΧΗ: μη χρησιμοποιείτε ποτέ τη χειρολαβή για να σηκώσετε το καρότσι όταν είναι μέσα το παιδί.

ΚΟΥΚΟΥΛΑ

19. Το καροτσάκι περιπάτου είναι εφοδιασμένο με κουκούλα για τον ήλιο και τον αέρα που ρυθμίζεται σε πολλές θέσεις. Το κάθισμα διαθέτει δύο ράγες τοποθετημένες στην πίσω περιοχή των μπράτσων για τη στερέωση της κουκούλας.

Για να στερεώσετε την κουκούλα στο καρότσι τοποθετήστε τους γάντζους στις ράγες που υπάρχουν στα πλαιδιά του καθίσματος (εικ. 19). Για να ολοκληρωθεί η τοποθέτηση της κουκούλας στο κάθισμα, συνδέστε το πίσω τμήμα της κουκούλας στην πίσω πλευρά της πλάτης του καροτσιού με τα ειδικά κουμπιά (εικ. 19 A). Για να ανοίξετε την κουκούλα, σπρώξτε το μπροστινό τόξο προς τα εμπρός (εικ. 19B). Στερεωμένη στο κάθισμα η κουκούλα μπορεί να χρησιμοποιηθεί τόσο στη διαμόρφωση με κατεύθυνση προς το δρόμο όσο και στη διαμόρφωση με κατεύθυνση προς τη μητέρα χωρίς να χρειάζεται να την αφαιρέσετε. Για να ελέγχετε το παιδί σας, η κουκούλα διαθέτει πίσω άνοιγμα. Για να το ανοίξετε σηκώστε την υφασμάτινη πατέλα στην επάνω πλευρά (εικ. 19C). Για να εξασφαλιστεί μεγαλύτερη προστασία του παιδιού μπορείτε να διευρύνετε την επιφάνεια της κουκούλας ανοίγοντας το φερμουάρ που υπάρχει ανάμεσα στα τμήματα, (εικ. 19D-19E). Για να αφαιρέσετε την κουκούλα αρκεί να τραβήξετε από τις ράγες του συστήματος το γάντζο και να αποσυνδέσετε τα κουμπιά.

ΠΡΟΣΟΧΗ: Η κουκούλα πρέπει να στερεωθεί και στις δύο πλευρές του καροτσιού περιπάτου. Βεβαιωθείτε ότι η κουκούλα έχει μπλοκάρει σωστά.

ΦΡΕΝΟ ΣΤΑΣΗΣ

20. Το φρένο στάσης ενεργεί ταυτόχρονα και στους δύο πίσω τροχούς του καροτσιού. Για να ενεργοποιήσετε τα φρένα πατήστε προς τα κάτω ένα από τους δύο μοχλούς. (σχ. 20).

ΠΡΟΣΟΧΗ: Χρησιμοποιείτε πάντα το φρένο όταν το καρότσι είναι σταματημένο. Μην αφήνετε ποτέ το καροτσάκι σε μία επικλινή επιφάνεια, με το παιδί μέσα, ακόμα και όταν το φρένο είναι ενεργοποιημένο.

ΠΡΟΣΟΧΗ: Αφού βάλετε το φρένο στάσης, βεβαιωθείτε ότι τα

φρένα έχουν ακινητοποιήσει και τις δύο πίσω ρόδες.

ΠΕΡΙΣΤΡΕΦΟΜΕΝΕΣ ΡΟΔΕΣ

21. Οι μπροστινές ρόδες του καροτσιού περιπάτου είναι περιστρεφόμενες/σταθερές. Σε ανώμαλο έδαφος συνιστάται η χρήση των μπλοκαρισμένων τροχών. Οι περιστρεφόμενες ρόδες εξασφαλίζουν καλύτερο χειρισμό του καροτσιού σε ομαλό έδαφος.

Για να περιστρέφονται οι μπροστινές ρόδες περί τον άξονά τους, σπρώξτε προς τα κάτω το λεβιέ που υπάρχει στο πλάι, όπως υποδεικνύεται στην (εικ. 21). Για να σταθεροποιήσετε τις μπροστινές ρόδες, τοποθετήστε το λεβιέ με τον τρόπο που φαίνεται στην εικόνα (εικ. 21A). Ανεξάρτητα από τη θέση στην οποία βρίσκεται, η ρόδα θα ακινητοποιηθεί στην όρθια θέση.

ΚΛΕΙΣΙΜΟ ΤΟΥ ΚΑΡΟΤΣΙΟΥ

ΠΡΟΣΟΧΗ: Όταν ανοίγετε το καρότσι, βεβαιωθείτε ότι το παιδί σας ή τυχόν άλλα παιδιά βρίσκονται σε ασφαλή απόσταση. Βεβαιωθείτε ότι εκείνη τη στιγμή τα κινητά τμήματα του καροτσιού δεν έρχονται σε επαφή με το σώμα του παιδιού. Το καροτσάκι μπορεί να κλείσει τόσο όταν βρίσκεται σε κατεύθυνση προς το δρόμο όσο και σε κατεύθυνση προς τη μητέρα. Οι οδηγίες που πρέπει να ακολουθήσετε είναι ίδιες και στις 2 περιπτώσεις.

ΠΡΟΣΟΧΗ: Πριν κλείσετε το καρότσι, είναι απαραίτητο να αφαιρέσετε το περιεχόμενο του καλαθιού και να αφαιρέσετε την τσάντα που είναι τοποθετημένη στη χειρολαβή.

22. Για να κλείσετε το καρότσι, γείρετε την πλάτη πιέζοντας το πλήκτρο στην πίσω πλευρά της επένδυσης και την κουκούλα (εικ. 22), στη συνέχεια ενεργοποιήστε το μηχανισμό κλεισίματος μετακινώντας το λεβιέ προς την κατεύθυνση του βέλους και ταυτόχρονα πιέστε το πλήκτρο που υπάρχει κάτω από τη χειρολαβή (εικ. 22A). Κρατώντας πατημένο το πλήκτρο, τραβήξτε προς τα επάνω για να ολοκληρωθεί το κλείσιμο. Κατά τη φάση κλεισίματος οι μπροστινές ρόδες ευθυγραμμίζονται αυτόματα επιτρέποντας το κλειστό καρότσι να στέκεται μόνο του, τόσο με κατεύθυνση προς το δρόμο (εικ. 22B) όσο και με κατεύθυνση προς τη μητέρα (εικ. 22C).

Το καροτσάκι περιπάτου μπορεί να κλείσει και χωρίς το κάθισμα, επιτυγχάνοντας έτσι μικρότερο όγκο.

ΧΡΗΣΗ ΠΟΡΤ-ΜΠΕΜΠΕ ΚΑΙ ΚΑΘΙΣΜΑΤΟΣ ΑΥΤΟΚΙΝΗΤΟΥ

Σε αυτό το καροτσάκι μπορούν να τοποθετηθούν μόνο το κάθισμα αυτοκινήτου CHICCO OASYS 0+ ή/και το πορτ-μπεμπέ CHICCO STYLEGO, που προβλέπουν τη χρήση του ίδιου συστήματος σύνδεσης στο πλαίσιο. Για την ασφάλιση και την απασφάλιση του πορτ-μπεμπέ ή του καθίσματος αυτοκινήτου, συμβουλευθείτε τις σχετικές οδηγίες. Πριν συνδέσετε το κάθισμα αυτοκινήτου ή το πορτ-μπεμπέ, αφαιρέστε από το καροτσάκι το κάθισμα.

ΠΡΟΣΟΧΗ: Πριν χρησιμοποιήσετε το καρότσι με το πορτ-μπεμπέ ή/και το κάθισμα αυτοκινήτου, βεβαιωθείτε ότι το σύστημα ασφάλισης έχει κουμπώσει σωστά.

ΠΡΟΣΟΧΗ: Αν κάποιο από τα εξαρτήματα δεν είναι σωστά στερεωμένο (πορτ-μπεμπέ, κάθισμα ή κάθισμα αυτοκινήτου), πατήστε και τα δύο λευκά κουμπιά που υπάρχουν στη διάταξη σύνδεσης του πλαισίου και επαναλάβετε τη διαδικασία σύνδεσης ελέγχοντας το σωστό μπλοκάρισμα. Στην περίπτωση που η κατάσταση λανθασμένης σύνδεσης παραμένει, απευθυνθείτε στην υπηρεσία τεχνικής υποστήριξης της Chicco.

ΠΟΔΟΣΑΚΟΣ

23. Ο ποδόσακος μπορεί να χρησιμοποιηθεί με δύο διαφορετικούς τρόπους: Ο ποδόσακος μπορεί να αναδιπλωθεί πάνω από τη μάρα και να στερεωθεί με τις οχιμές (εικ. 23) ή, για μεγαλύτερη προστασία του παιδιού, μπορείτε να περάσετε την επάνω πλευρά του ποδόσακου κάτω από τη μάρα και να τη στερεώσετε σε πιο ψηλή θέση, τοποθετώντας τα κου-



μπιά στις σχισμές που υπάρχουν στα άκρα του υφάσματος της κουκούλας (εικ. 23A).

Και στις δύο διαμορφώσεις ολοκληρώστε τη στερέωσή του ποδόσκακου συνδέοντας το αυτόματο κουμπί που υπάρχει στην κάτω πλευρά του καθίσματος (εικ. 23B).

ΤΣΑΝΤΑ

24. ΜΠΟΡΕΙΤΕ να συνδέσετε την τσάντα στη χειρολαβή του καροτσιού χρησιμοποιώντας τα δύο αυτόματα κουμπιά ιμάντα λαιμού (εικ. 24).

ΠΡΟΣΟΧΗ: Μην φορτώνετε τη τσάντα με βάρη που υπερβαίνουν τα 2 κιλά.

ΑΔΙΑΒΡΟΧΟ ΚΑΛΥΜΜΑ

25. Το καρότσι διαθέτει αδιάβροχη τέντα. Τοποθετήστε το αδιάβροχο κάλυμμα στην κουκούλα συνδέοντας τα κουμπιά στις σχισμές που υπάρχουν σε αυτήν και ολοκληρώστε τη στερέωση κοντά στις ρόδες με τα αυτόματα κουμπιά που υπάρχουν στις ταινίες (εικ. 25).

Στο τέλος της χρήσης (αν το αδιάβροχο κάλυμμα είναι βρεγμένο) αφήστε το να στεγνώσει σε ανοικτό χώρο.

Το αδιάβροχο κάλυμμα μπορεί να χρησιμοποιηθεί τόσο στη διαμόρφωση με κατεύθυνση προς το δρόμο όσο και με κατεύθυνση προς τη μητέρα.

ΠΡΟΣΟΧΗ: Η αδιάβροχη τέντα δεν μπορεί να χρησιμοποιηθεί εάν το καρότσι δε διαθέτει κουκούλα γιατί μπορεί να προκαλέσει ασφυξία στο παιδί. Το αδιάβροχο κάλυμμα δεν μπορεί να χρησιμοποιηθεί στο καρότσι χωρίς την κουκούλα ή την αντηλιακή τέντα, γιατί μπορεί να προκαλέσει ασφυξία στο παιδί.

Σημαντική σημείωση: Οι εικόνες και οι οδηγίες που περιέχονται σε αυτές τις οδηγίες χρήσης αναφέρονται σε μία έκδοχή του καροτσιού. Ορισμένα στοιχεία και ορισμένες λειτουργίες που περιγράφονται μπορεί να ποικίλλουν ανάλογα με την έκδοση που εσείς αγοράσατε.

ΕΓΓΥΗΣΗ

Το προϊόν είναι εγγυημένο για κάθε παράλειψη συμμόρφωσης υπό κανονικές συνθήκες χρήσης όπως προβλέπεται από τις οδηγίες χρήσης.

Συνεπώς, η εγγύηση δεν θα ισχύει, αν οι ζημιές οφείλονται σε ακατάλληλη χρήση, φθορά ή τυχαία γεγονότα.

Για τη διάρκεια της εγγύησης σχετικά με παραλείψεις συμμόρφωσης, ανατρέξτε στις ειδικές διατάξεις των εθνικών κανονισμών που ισχύουν στη χώρα αγοράς, εφόσον προβλέπονται.

ÖNEMLİ - İLERİDE REFERANS OLARAK KULLANMAK ÜZERE SAKLAYINIZ - DİKKATLE OKUYUNUZ.

UYARI: BOĞULMAYI ÖNLEMELİK İÇİN, PLASTİK TORBALARI ÇOCUKLARIN ERİŞEMEYECEĞİ YERDE SAKLAYINIZ.

UYARILAR

- **UYARI:** Çocuğunuzu asla gözetimsiz bırakmayınız.
- **UYARI:** Kullanımdan önce tüm kilitleme cihazlarının bağlandığına emin olunuz.
- **UYARI:** Kapılardaki, pencerelerdeki ve mobilyalardaki camlara çarpmasını engelleyiniz.
- **UYARI:** Çocuğunuzun bu ürünle oynamasına izin vermeyiniz.
- **UYARI:** Daima kavrama ve bağlama sistemlerini kullanınız.
- Çocuğunuzun güvenliğinin temini için bacak ayırıcı ile emniyet kemerinin kullanılması gerekmektedir. Emniyet kemerini daima bacak arası kemeri ile birlikte kullanınız.
- **UYARI:** Kullanmadan önce; portbebenin, koltuk biriminin veya oto koltuğu sabitleme mekanizmalarının düzgün şekilde takıldığını kontrol ediniz.
- **UYARI:** Bu ürün koşmak veya paten kaymak için uygun değildir.
- Bu puset 0 ilâ 36 ay yaş aralığında, ağırlığı 15 kg'a kadar olan çocukların kullanımı için tasarlanmıştır.
- 6 aya kadar olan bebekler için; sırtlık tamamen yatırılmalıdır.
- Yalnızca uyumlu tespit cihazına sahip CHICCO OASYS 0+ Araç Koltuğu ve/

- veya CHICCO STYLEGO Portbebesi, CHICCO STYLEGO pusetine takılabilir.
- Çocuğu koyarken ve alırken, park etme cihazı daima etkinleştirilmiş olmalıdır.
- Puset sabit konumda dururken her zaman frenleri kullanınız.
- Frenler etkinleştirilmiş olsa dahi, içinde çocuk varken puseti kesinlikle eğimli yüzeylerde bırakmayınız.
- Eşya saklama sepetine aşırı ağırlık yüklemeyiniz. Maksimum ağırlık 5 kg'dır.
- Tutma sapına ve/veya sırtlığa ve/veya aracın yan taraflarına takılan her ağırlık, aracın dengesini etkileyecektir.
- Aynı anda birden fazla çocuk taşımayınız.
- Üretici / distribütör tarafından verilmemiş veya onaylanmamış aksesuarları, değiştirme parçalarını veya herhangi bir bileşeni kullanmayınız.
- Herhangi bir parçanın hasarlı, yırtık veya eksik olması durumunda ürünü kullanmayınız.
- Şasiyle bağlantılı oto koltukları, bir beşiğin veya yatağın yerine geçemez. Çocuğunuzun uyumaya ihtiyacı varsa; onu uygun bir bebek arabasının, beşiğin veya küçük bir yatağın içine yatırınız.
- Montajdan önce, ürünün ve bileşenlerinin taşıma sırasında hasar görmemiş olduğundan emin olunuz. Aksi halde, kullanmayınız ve çocukların erişiminden uzak tutunuz.
- Ayarlama işlemleri sırasında, pusetin hareketli parçalarının çocuğunuzla temas etmemesini sağlayınız.
- Kullanıcının pusetin güvenli bir şekilde nasıl kullanıldığını bildiğine

emin olunuz.

- Bu ürün sadece bir yetişkin tarafından kullanılmalıdır.
- Ürün, yalnızca bir yetişkin tarafından monte edilmelidir.
- Her türlü boğulma riskinden kaçınmak için, kesinlikle çocuklarınıza kordonlu veya ipli cisimler vermeyiniz veya çocuklarınızı bu gibi cisimlerin çevresinde bırakmayınız.
- Puseti kesinlikle merdiven veya yürüyen merdivenlerde kullanmayınız; aniden kontrolünü kaybedebilirsiniz.
- Basamak veya kaldırımdan inip çıkarken veya yol boyunca dikkat ediniz.
- Puset uzun süre güneş ışığında bırakılmış ise, çocuğu pusete yerleştirmeden önce soğumasını bekleyiniz. Uzun süre doğrudan güneş ışığına maruz kalması, malzeme ve kumaş renginin solmasına neden olabilir.
- Paslanmaya neden olabileceğinden, pusetin tuzlu su ile temas etmesini engelleyiniz.
- Puseti plajda kullanmayınız.
- Kullanılmadığı zamanlarda, puset, çocukların erişemeyeceği yerlerde tutulmalıdır.

TEMİZLEME VE BAKIMA İLİŞKİN İPUÇLARI

Bu ürün, düzenli bakım gerektirir. Temizlik ve bakım işlemleri yalnızca bir yetişkin tarafından yapılmalıdır.

TEMİZLİK

Kumaş kısımları nemli bir sünger ve doğal sabun kullanarak temizleyiniz.

Kaplama, sökülebilir (lütfen "Koltuk kaplamasının sökülmesi/takılması" bölümüne başvurunuz). Kumaş kısımların temizlenmesi için yıkama etiketindeki bilgilere uyunuz. Yıkama sembolleri ve anlamları aşağıdadır:



Soğuk suda elde yıkayınız



Ağartıcı kullanmayınız



Kurutma makinesinde kurutmayınız



Ütülemeyiniz



Kuru temizlemeye vermeyiniz

Plastik kısımları düzenli olarak yumuşak, nemli bir bezle siliniz. Kesinlikle çözücü madde veya aşındırıcı deterjan kullanmayınız. Suyula temas etmeleri halinde, pas oluşumunu önlemek için metal kısımları daima kurulaştırınız.

BAKIM

Tekerleklerin aşınma durumunu düzenli olarak kontrol ediniz, tüm tozlardan ve kumlardan temizleyiniz. Pusetin düzgün çalışmasından ödün verilecek sürtünmeden kaçınmak için; tüm plastik parçaların tozdan, kirden ve kumdan arınmış olduğundan emin olunuz. Puseti kuru bir yerde saklayınız. Gerekirse, hareketli parçaları kuru silikon yağlayıcı ile yağlayınız.

BİLEŞENLERİN LİSTESİ

Ürünün montajını yapmadan önce bu modele ait bileşenlerin eksiksiz olduğunu kontrol ediniz. Herhangi bir parça eksik ise, Chicco Müşteri Hizmetleri ile iletişime geçiniz.

Bu ürünü monte etmek için hiçbir alete gerek yoktur. Ürünü monte etmek için aşağıdaki parçalar gerekmektedir:

- Kasa
- Koltuk
- Koltuk kaplaması
- Tente
- Tampon barı
- Konfor kiti (omuz ve bacak arası kayışları)
- Eşya Taşıma Sepeti
- Çanta
- Bacak örtüsü
- Yağmurluk
- 2 arka tekerlek
- 2 adet ön tekerlek

PUSETİN MONTE EDİLMESİ

1. A düğmesini, belirtilen yönde kaydırınız ve ardından B düğmesine basınız (şek 1); aynı anda, kilitleme klik sesini duyuncaya kadar yapıyı uzatınız (şek. 1A-1B).
2. Kilitleme klik sesini duyuncaya kadar, ön tekerleği ilgili deliğe geçiriniz (şek. 2). Aynı işlemi diğer ön tekerlek için de tekrarlayınız.

UYARI: Ön tekerlekler, iki farklı sembole sahiptir: bir daire ve bir kare. Semboller, ön bacak borusunun alt kısmında tekrarlanmış ve monte edilecek parçaların doğru denk getirilmesini sağlar. (şek. 2A-2B).

Bu işlemleri gerçekleştirirken iyice dikkat ediniz çünkü ters yöne getirilmişse, tekerlek kilidi çalışmayacaktır.

3. Arka tekerlekleri monte etmek için, tekerlek pimini arka bacak borusuna geçiriniz (şek. 3). Aynı işlemi diğer tekerlek için de tekrarlayınız.

Ön ve arka tekerlekleri sökmek için, 3A-3B şekillerindeki serbest bırakma mekanizmalarına basınız.

UYARI: Puseti kullanmadan önce; tekerleklerin yapıya sağlamca takılmış olduklarını, hafifçe dışarıya doğru çekerek kontrol ediniz.

UYARI: Bu işlemi gerçekleştirirken, çocuğunuzun ve diğer çocukların güvenli bir mesafede olduğundan emin olunuz. Bu işlemler sırasında, pusetin hareketli parçalarının çocuğunuza değmediğinden emin olunuz.

SEPET

Pusette bir taşıma sepeti yer almaktadır.

4. Sepeti pusete takmak için, kumaş kayışları platformun altındaki ve ön bacaklardaki yuvaya geçiriniz ve düğmeyi bağlayınız (şek. 4-4A). Bu işlemi diğer tarafta tekrarlayınız.

İlgili düğmeleri kullanmak suretiyle; kumaş örtüyü borunun arkasına takarak, sepetin montajını tamamlayınız. (şek. 4B). Sepetin kullanımını kolaylaştırmak için, arkada fermuarla açılan bir yer vardır (şek. 4C).

UYARI: Çocuğunuzun eşya taşıma sepetine çıkmasına izin vermeyiniz; koparak çocuğunuza zarar verebilir ve puset devrilebilir.

KOLTUK KAPLAMASININ TAKILMASI/SÖKÜLMESİ

5. Kaplama, koltuk pusetten çıkarılmış olarak takılmadır. başla-
madan önce, şek. 5'te gösterilen bel tokasını açınız.
 6. Kaplamayı önce sırtlığa takınız (şek. 6) ve bel kemerini, sırtlı-
ğın alt kısmının her iki yanında bulunan ilgili yuvalara geçiri-
niz (şek. 6A). Daha sonra kasık kayışını koltuk yuvasına (şek.
6B) takınız.
 7. Bacak dayama yeri desteklerini, kaplamanın alt kısmına takı-
nız (şek. 7).
 8. Koltuk kaplamasının takılmasını bitirmek için; kumaşı, sırtlığın
arkasındaki 4 düğmeye (şek. 8) ve koltuğun yanlarındaki iki
düğmeye (şek. 8A) takınız.
- Kaplamayı sökmek için, aynı adımları tersinden sırayla takip
ediniz.

UYARI: Emniyet kemerinin (ör. yıkama için) çıkarılmasından
sonra, tespit noktalarını kullanarak kemerin yeniden takıldığına
emin olunuz. Emniyet kemeri yeniden ayarlanmalıdır. Emniyet
kemerlerinin
doğru şekilde takıldığından emin olmak için (koltuğun arka yü-
zeyine); çocuğunuzu içine yerleştiriniz, kemerleri bağlayınız ve
ardından kemerlerin uçlarını sağlamca çekiniz.

KONFOR KİTİ

Konfor Kiti, dolgulu 2 omuz kayışından ve bir bacak arası kayı-
şından meydana gelir.

9. Omuz dolgularını kayışlara geçiriniz ve tokayı, dolgulu bacak
arası kayışına takınız (şek. 9).

EMNİYET KEMERİ

10. Puset; iki omuz kayışından, bir bel kayışından ve tokalı bir
bacak arası kayışından oluşan, beş noktalı bir emniyet keme-
rine sahiptir.

UYARI: 0 ila 6 yaş aralığındaki çocuklarla kullanırken, kayış-
ların uzunluğunu bebeğinize göre ayarlamak için kısaltmanız
gerekir; bunu yapmak için; öncelikle omuz kayışlarını, iki
ayarlamaya yuvasından geçiriniz (şek. 10).

11. Omuz kayışlarının, çocuğunuza uygun bir yükseklikte oldu-
ğundan emin olunuz. Gerekirse ayarlayınız (şek. 11).

12. Çocuğunuzu pusete yerleştirdikten sonra, iki çatalı tokaya ge-
çiriniz (şek. 12) ve gerekirse tokalara bastırarak bel kemerinin
genişliğini ayarlayınız. Bel kemerini açmak için, iki yanal çatala
aynı anda bastırınız (şek. 12A).

UYARI: Çocuğunuzun güvenliğini garantilemek için; bacak
arası kayışının, bel kemerinin ve emniyet kemerinin kullanılması
gerekmektedir.

UYARI: Emniyet kemerini (ör. yıkamak için) çıkardıktan sonra, tes-
pit noktalarını kullanarak kemerin doğru şekilde yeniden monte
edilmesini sağlayınız. Emniyet kemeri yeniden ayarlanmalıdır.

TAMPON BAR

13. Koltuk, bir tampon bar ile donatılmıştır. Barı takmak için; kol-
çaklardaki terminallere geçiriniz (şek. 13) ve kendinizi doğru
çekerek, sağlamca yerine yerleştiğini kontrol ediniz. Tampon
barı sökmek için, şekil 13A'da gösterildiği gibi içerideki iki
düğmeye basınız ve barı, kolçaklardan çıkartınız. Çocuğunuz-
u oturtmak için, tampon barın yalnızca bir tarafını çözebi-
lirsiniz. Tampon bar hem ileriye, hem de ebeveynye bakacak
şekilde kullanılabilir.

UYARI: Çocuğunuzu daima emniyet kemerleriyle bağlayınız.
Bar, çocuğunuzu tutma amaçlı bir cihaz DEĞİLDİR.

UYARI: İçinde çocuk varken ürünü yukarı kaldırmak için bar
kullanılmamalıdır.

KOLTUĞUN PUSETE TAKILMASI

14. Puset koltuğunu tutturmak için, sabitlendiğini doğrulayan
bir klik sesi duyuncaya kadar, koltuğu ilgili dikey sabitleme
cihazlarına geçiriniz (şek. 14). Koltuğun pusete tutturulma-
sını kolaylaştırmak için; koltuğun yanlarında, sabitleme ele-

manlarıyla koltuğun doğru hizalandığını size gösteren oklar
vardır (şek. 14A). Koltuk, hem ileriye bakacak (şek. 14B) hem
de ebeveynye bakacak (şek. 14C) şekilde monte edilebilir.

UYARI: Kullanmadan önce, koltuğu yukarı çekerek doğru kilit-
lendiğinden emin olunuz.

UYARI: Düzgün kilitlenmezse, yapının kilitleme cihazlarındaki
her iki beyaz tuşa basınız ve takma prosedürünü tekrarlayarak
tamamen kilitlendiğini kontrol ediniz. Herhangi bir sorunuz ol-
ması durumunda, Chicco müşteri hizmetleriyle iletişime geçiniz.

15. Koltuğu sökmek için, iki kolçak düğmesine aynı anda basınız
(şek. 15) ve koltuğu yukarı kaldırınız.

UYARI: İçinde çocuğunuz oturuyorken, koltuğu sökmeyiniz/
tackmayınız.

SIRTLIK NASIL AYARLANIR

16. İstenen konuma eğmek için, puset sırtlığının arkasındaki
düğmeye basınız (şek. 16). Düğmeyi serbest bıraktığınızda,
sırtlık en yakın konumda kilitlenecektir.

UYARI: Çocuğunuz eğer sırtlığa yaslanmışsa, bu işlemler daha
zor olabilir.

BACAK DAYAMA YERİ NASIL AYARLANIR

17. Bacak dayama yeri, iki konuma sahiptir. Ayarlamak için, ba-
cak dayama yerinin altındaki düğmeleri kullanınız (şek. 17).

TUTMA KOLU

18. Gereken konuma döndürmek üzere tutma kolunun yanın-
daki yuvarlak düğmelere basarak, kullanıcının boyuna ve en
rahat konumuna ayarlayınız (şek. 18). Tutma kolu, 3 farklı
konumda ayarlanabilir (şek. 18A).

UYARI: İçinde çocuk varken, puseti yukarı kaldırmak için kesin-
likle tutma kolunu kullanmayınız.

TENTE

19. Puset, çeşitli konumlarda ayarlanabilen bir güneşlik ve rüz-
garlık ile donatılmıştır. Koltuk; kolçakların arkasına yerleştiril-
miş olan ve güneşliğin tutturulabileceği iki ray içermektedir.
Güneşliği pusete sabitlemek için; özel sabitleme elemanlarını,
koltuğun yanındaki raylara geçiriniz (şek. 19). Güneşliğin koltuğa
tutturulması işlemini bitirmek için; ilgili düğmeleri kullanarak, gü-
neşliğin arkasını puset sırtlığının arkasına sabitleyin (şek. 19 A).
Güneşliği açmak için, kavisli ön kısmı ileriye doğru itiniz (şek. 19B).
Güneşlik, koltuğa sabitlendikten sonra; sökülmesi gerekmeden,
ileriye veya ebeveynye bakar konumda kullanılabilir. Çocuğunuz-
u kontrol edebileniz için, tentede bir arka açılır bölüm vardır.
Açmak için, tentenin tepesindeki kumaş klapeyi yukarı kaldırınız
(şek. 19C). Çocuğunuzun daha fazla korunmasını sağlamak için;
klapelerin arasındaki fermuarı açarak tentenin yüzeyini genişlet-
mek mümkündür (şek. 19D-19E). Tenteyi çıkarmak için, sabitleme
cihazını raylardan sökünüz ve düğmeleri çözünüz.

UYARI: Tente, pusetin her iki tarafına da sabitlenmelidir. Tente-
nin düzgün bir şekilde yerine sabitlenmesini sağlayınız.

PARK FRENİ

20. Park freni, pusetin her iki arka tekerleğinde aynı anda devreye
girer. Frenleme sistemini etkinleştirmek için, iki koldan birini
aşağı itiniz (şek. 20).

UYARI: Puset sabit konumda dururken, daima frenleri uygula-
yınız. Frenler etkinleştirilmiş olsa dahi, çocuk içinde iken puseti
asla eğimli bir yüzey üzerinde bırakmayınız.

UYARI: Fren kolunu aşağıya bastırdıktan sonra, frenlerin her iki
arka tekerlekte düzgünce etkinleştirildiğinden emin olunuz.

DÖNEBİLEN TEKERLEKLER

21. Puset, döner/sabit ön tekerleklerle sahiptir. Özellikle değişken-
lik gösteren yüzeylerde, tekerleklerin sabit modda kullanılması
önerilir. Puset üzerinde daha fazla kontrole sahip olmak için;
normal yüzeylerde, tekerlekleri döner modda kullanınız.

Ön tekerlekleri döner modda kullanmak için, şek. 21'de gösterildiği gibi yan kolu aşağıya itiniz. Ön tekerlekleri sabitlemek için, kolu şekil 21A'da gösterildiği gibi yerleştiriniz. Puset hareket ettirildiğinde; tekerlekler, buldukları konum dikkate alınmaksızın, düz konumda kilitlenecektir.

PUSETİN KATLANMASI

UYARI: Bu işlemi gerçekleştirirken, çocuğunuzun ve diğer çocukların güvenli bir mesafede olduğundan emin olunuz. Bu işlemler sırasında, pusetin hareketli parçalarının çocuğunuza değmediğinden emin olunuz. Puset, ya ileriye ya da ebeveyne doğru bakar konumda kapatılabilir. Talimatlar, her iki yön için de aynıdır.

UYARI: Puseti kapatmadan önce; sepetin içindeki tüm malzemeleri boşaltmanız ve tutma koluna takılıysa çantayı çıkarmanız gerekir.

22. Puseti kapatmak için; arkadaki düğmeye basarak sırtlığı ve güneşliği (şek. 22A) geriye katlayınız, ardından kolu ok tarafından belirtilen yönde hareket ettirerek ve aynı anda tutma kolunun altındaki düğmeye basarak, kapatma mekanizmasını etkinleştiriniz (şek. 22A). Düğmeyi basılı tutarak, kapatmak için yukarı çekiniz. Puseti kapatırken, ön tekerlekler otomatik olarak hizalanır; dolayısıyla kapatılmış puset, hem ileriye (şek. 22B) hem de ebeveyne (şek. 22C) dönük yapılandırılmada, kendi başına ayakta durabilir.

Puset, daha az yer kaplaması için koltuk olmaksızın da kapatılabilir.

PORTBEBENİN VE ARAÇ KOLTUĞUNUN KULLANIMI

Bu pusete yalnızca, sabitleme sistemini kullanan CHICCO OASYS 0+ çocuk oto koltuğu ve/veya CHICCO STYLEGO portbebeşi takılabilir. Portbebeyi ve çocuk oto koltuğunu sabitlemek ve serbest bırakmak için, ilgili talimatları okuyunuz. Çocuk araç koltuğunu veya portbebeyi tutturmadan önce, puset koltuğunu çıkarınız.

UYARI: Puseti portbebe veya çocuk araç koltuğu ile kullanmadan önce, sabitleme sisteminin düzgün şekilde kilitlendiğinden daima emin olunuz.

UYARI: Bu elemanlardan biri düzgün kilitlenmezse (portbebe, koltuk veya oto koltuğu); yapının kilitleme cihazlarındaki her iki beyaz tuşa basınız ve takma prosedürünü tekrarlayarak, tamamen kilitlendiğini kontrol ediniz. Bileşeni başarıyla kilitleyemiyorsanız, Chicco müşteri hizmetleri ile iletişime geçiniz.

BACAK ÖRTÜSÜ

23. Bacak örtüsü, iki farklı şekilde kullanılabilir: tampon barın üzerine yerleştirilebilir ve yuvaların içerisine sabitlenebilir (şek. 23) veya, çocuğunuzun daha fazla korunması için, bacak örtüsünün üst kısmını, tampon barın altından geçirebilir ve düğmeleri, tentenin yanlarındaki yuvalara geçirerek bacak örtüsünü en yüksek konumda sabitleyebilirsiniz (şek. 23A).

Her iki yapılandırılmada da, düğmeyi koltuğun dibine takarak bacak örtüsünün takılmasını tamamlayınız (şek. 23B).

ÇANTA

24. OMUZ kayışındaki iki düğmeyi kullanarak, çantayı puset tutma koluna takmak mümkündür (şek. 24).

UYARI: Çanta, 2 kg'dan ağır olmamalıdır.

YAĞMURLUK

25. Puset, bir yağmurluk ile donatılmıştır. Düğmeleri, tente-deki deliklere takarak yağmurluğu tenteye tutturunuz ve düğmeleri, tekerleklerin yanındaki kayışlara takarak işlemi tamamlayınız (şek. 25).

Kullanım sonrasında, katlayıp kaldırmadan önce yağmurluğu (ıslak ise) kurutmak için asınız.

Yağmurluk hem ileriye, hem de ebeveyne bakacak şekilde kullanılabilir.

UYARI: Boğulmaya neden olabileceğinden, yağmurluk; ten-

tez puset üzerinde kullanılamaz. Yağmurluk pusete takılı ise; puseti, içinde çocuk varken kesinlikle doğrudan güneş ışığına maruz bırakmayınız çünkü sıcaklık önemli ölçüde artacaktır.

Önemli Not: bu kitapçıkta bulunan resimler ve talimatlar, belli bir puset sürümüne aittir. Burada açıklanan bazı bileşenler ve işlevler, satın alınan modele göre değişiklik gösterebilir.

GARANTİ

Ürün, kullanım talimatlarında belirtilen normal kullanım koşulları altında uygunluğa ilişkin tüm kusurlara karşı garanti edilmiştir. Bu nedenle garanti, hatalı kullanım, aşınma veya kazara meydana gelen olaylardan kaynaklanan hasarlar durumunda geçerli değildir.

Uygunluğa ilişkin kusurlara dair garantinin süresi için, mevcut olan durumlarda lütfen satın alınan ülkede geçerli ulusal kanunların özel hükümlerine bakınız.

ВАЖНО - ЗАПАЗЕТЕ ЗА БЪДЕЩИ СПРАВКИ - ПРОЧЕТЕ ВНИМАТЕЛНО.

ВНИМАНИЕ: СЪХРАНЯВАЙТЕ НАЙЛОНОВИТЕ ТОРБИЧКИ ДАЛЕЧ ОТ ДЕЦА, ТЪЙ КАТО ИМА ОПАСНОСТ ОТ ЗАДУШАВАНЕ.

ПРЕДУПРЕЖДЕНИЯ

- **ВНИМАНИЕ:** Не оставяйте никога детето си без надзор.
- **ВНИМАНИЕ:** Преди употреба се уверете, че всички застопоряващи механизми са правилно монтирани.
- **ВНИМАНИЕ:** За да се избегне нараняване по време на сгъването и разгъването на продукта, се уверете, че детето е на безопасно разстояние.
- **ВНИМАНИЕ:** Не позволявайте на детето си да играе с този продукт.
- **ВНИМАНИЕ:** Винаги използвайте системите за обезопасяване.
- Използването на ремъка за чатала и на предпазните колани е от съществено значение, за да се гарантира безопасността на детето. Използвайте винаги предпазните колани едновременно с ремъка за чатала.
- **ВНИМАНИЕ:** Преди употреба се уверете, че механизма за закрепване на бебешкия кош, на седалката или на столчето за кола, са правилно закрепени.
- **ВНИМАНИЕ:** Този продукт не е предназначен за бягане или пързалане.
- Употребата на количката е пред-

видена за деца на възраст между 0 и 36 месеца и с максимално тегло 15 kg.

- За новородени и бебета до около 6-месечна възраст облегалката трябва да се използва в напълно легнало положение.
- Единствено седалката за автомобил CHICCO OASYS 0+ и/или кошът за новородено CHICCO STYLEGO, оборудвани с подходящия съвместим механизъм за закрепване, могат да се монтират на количка CHICCO STYLEGO.
- Спирачното устройство трябва да бъде винаги задействано, когато настанявате или изваждате детето.
- Използвайте спирачното устройство винаги, когато спирате.
- Не оставяйте никога количката на стръмни места, когато детето е седнало в нея, дори и спирачките да са задействани.
- Не претоварвайте багажната кошница. Максимално тегло 5 kg.
- Всякакви тежести, закачени на ръкохватките и/или облегалката, и/или отстрани на количката, излагат на опасност стабилността ѝ.
- Не превозвайте повече от едно дете наведнъж.
- Не използвайте към детската количка аксесоари, резервни части или компоненти, които не са доставени или одобрени от производителя.
- Не използвайте продукта, ако има счупени, скъсани или липсващи части.
- Инсталираното на количката столче за кола, не замества бебешката люлка или детското креватче. Ако

детето Ви се нуждае от сън, трябва да го поставите в бебешко кошче, люлка или детско креватче.

- Преди сглобяването, проверете продукта и всички негови компоненти за каквито и да било повреди, причинени при транспортирането. В този случай продуктът не трябва да се използва и трябва да се съхранява на подходящо разстояние от достъп на деца.
- При регулиране се уверете, че движещите се части на количката не влизат в контакт с тялото на детето.
- Уверете се, че потребителите са запознати с количката и с правилното ѝ функциониране.
- Този продукт трябва да се използва само от възрастни.
- Продуктът трябва да се сглобява само от възрастни.
- За да се избегне риск от задущаване, не давайте на детето си, нито поставяйте в близост до него, предмети с връзки.
- Не използвайте количката по стълби или ескалатори: възможно е неочаквано да загубите равновесие.
- Внимавайте, когато се качвате или слизате от стъпало или тротоар.
- Ако оставите количката на слънце дълго време, изчакайте я да се охлади, преди да поставите детето в нея. Продължителното излагане на слънце може да доведе до промяна на цвета на материалите и на тъканта.
- Избягвайте контакта на детската количка със солена вода, за да предотвратите образуването на ръжда.

- Не използвайте количката на плажа.
- Когато не я използвате, съхранявайте количката на място, недостъпно за деца.

ПРЕПОРЪКИ ЗА ПОЧИСТВАНЕ И ПОДДРЪЖКА

Този продукт се нуждае от периодична поддръжка. Операциите по почистването и поддръжката трябва да се изпълняват само от възрастни.

ПОЧИСТВАНЕ

Почиствайте текстилните части с влажна гъба и неутрален сапун.

Калъфът на количката може да се сваля (виж глава "Обличане/събличане на седалката"). За почистването на текстилните части виж етикетите за пране. По-долу са посочени символите за пране и техните значения:



Перете на ръка в студена вода



Не избелвайте



Не сушете в сушилна машина



Не гладете



Не подлагайте на химическо чистене

Почиствайте пластмасовите части периодично с влажна кърпа, не използвайте разтворители или абразивни продукти. Изсушавайте металните части след евентуален контакт с вода, за да предотвратите образуването на ръжда.

ПОДДРЪЖКА

Периодично проверявайте износеността на колелата и ги поддържайте чисти от прах и пясък. Уверете се, че всички пластмасови части са чисти от прах, замърсявания и пясък, за да се избегне триене, което може да попречи на правилното функциониране на количката. Съхранявайте количката на сухо място. Смазвайте подвижните части, при необходимост, със сухо силиконово масло.

СПИСЪК НА ЧАСТИТЕ

Преди да сглобите продукта се уверете, че разполагате с всички компоненти за този модел. Ако някоя част липсва, моля свържете се с Отдела за обслужване на клиенти на Chicco.

За монтажа на продукта не е необходима употребата на никакви инструменти. За сглобяването на продукта е необходимо да разполагате със следните части:

- Рама
- Седалка
- Текстилна част на седалката
- Сенник
- Предпазен борд
- Комплект comfort (презрамки за раменете и между крачетата)
- Кошница за багаж
- Чанта
- Покривало за крака
- Дъждобран
- 2 задни колела
- 2 предни колела

СГЛОБЯВАНЕ НА КОЛИЧКАТА

1. Плъзнете бутон А по посоката, указана на него, и след това



натиснете бутон В (фиг. 1); едновременно с това разгънете конструкцията, докато чуete щракване за блокиране (фиг. 1А-1В).

2. Поставете предното колело в съответния отвор, докато чуete щракване за блокиране (фиг. 2). Повторете същото действие и за второто предно колело.

ВНИМАНИЕ: Предните колела са обозначени с два различни символа: кръг и квадрат. Символите са поставени и на долната част на предната носеща ос и указват съответствието на частите за сглобяване. (фиг. 2А-2В).

Задължително е да бъдете изключително внимателни при извършването на тези операции, тъй като, ако бъдат разменени, това ще предизвика неправилното функциониране на блокировката на колелата

3. За монтажа на задните колела вкарайте шифта на колелото в отвора на задната носеща ос (фиг. 3). Повторете същото действие и за другото колело.

За да свалите предните и задните колела, задействайте устройствата за освобождаване, показани на фигури 3А-3В.

ВНИМАНИЕ: Преди употребата на количката, уверете се, че колелата са добре застопорени към рамата, като леко дръпнете навън.

ВНИМАНИЕ: Извършете тази операция, като внимавате детето или евентуално други деца да са на подходящо разстояние. Уверете се, че при тези операции движещите се части на количката не влизат в контакт с тялото на детето.

БАГАЖНА КОШНИЦА

Количката има обемна кошница за багаж.

4. За да монтирате кошницата към количката, закрепете платнените ленти в съответните гнезда под седалката на количката и на предните носещи ос и закопчайте тик-так копчето (фиг. 4-4А). Повторете операцията и от другата страна.

Завършете сглобяването на кошницата към конструкцията, като закрепите текстилното покритие върху задната част на тръбата, като използвате съответните копчета. (фиг. 4В). за по-лесна употреба на кошницата в задната част има отвор с цип (фиг. 4С).

ВНИМАНИЕ: Не позволявайте детето да се качва в кошницата за багаж, тя може да се счупи и да нарани детето, а освен това и да предизвика преобръщането на количката.

ОБЛИЧАНЕ/СЪБЛИЧАНЕ НА СЕДАЛКАТА

5. Операцията по поставяне на текстилната част трябва да се извърши при свалена от количката седалка; преди да започнете, е необходимо да отворите заключващия механизъм на пояса, посочен на фигура 5.
6. Поставете текстилната част на облегалката (фиг. 6), и прекарайте поясния колан от двете страни в съответните отвори, разположени в долната част на облегалката (фиг. 6А). След това прекарайте презрамката между краката в отвора, разположен на седалката (фиг. 6В).
7. Поставете опорните елементи на степенката за крака в долната част на калъфа (фиг. 7).
8. За да приключите обличането на седалката, е необходимо да закопчаете текстилната част към 4 тик-так копчета отзад на облегалката (фиг. 8), и двете копчета отстрани на седалката (фиг. 8А).

За да съблечете калъфа от седалката, извършете описаните по-горе операции в обратен ред.

ВНИМАНИЕ: След като свалите предпазните колани (напр. за пране), уверете се, че са правилно върнати в тяхното първоначално местоположение, чрез закрепващите елементи. Коланите трябва да се регулират отново. За да се уверите, че коланите са

правилно закрепени (на задната повърхност на седалката), след като сте поставили и обезопасили детето, дръпнете

силно края на коланите.

КОМПЛЕКТ COMFORT

Комплект Comfort се състои от 2 раменни презрамки и един ремък за чатала.

9. Прекарайте презрамките за раменете в подплънките и поставете заключващия механизъм в презрамката между краката с подплата (фиг. 9).

ПРЕДПАЗНИ КОЛАНИ

10. Количката се предлага с петточкова система за обезопасяване, която се състои от две презрамки за раменете, поясен колан и презрамка между краката със заключващ механизъм.

ВНИМАНИЕ: За употреба при новородени до възраст около 6 месеца може да е необходимо да намалите дължината на коланите, за да ги приспособите към ръста на детето; В този случай използвайте презрамките за раменете, като първо ги прекарате през двата отвора за регулиране (фиг. 10).

11. Уверете се, че презрамките за рамене са на идеалната височина за Вашето дете. В противен случай регулирайте височината им (фиг. 11).

12. След като сте поставили детето, поставете 2 закопчалки в заключващия механизъм (фиг. 12) и, ако е необходимо, регулирайте ширината на поясния колан от заключващите механизми. За да разкопчаете поясния колан, натиснете едновременно двете странични закопчалки (фиг. 12А).

ВНИМАНИЕ: За да се гарантира безопасността на детето, трябва да използвате едновременно презрамката между крачетата, поясния колан и предпазните колани.

ВНИМАНИЕ: След като сте свалили предпазните колани (напр. за да ги изперете), се уверете, че са правилно сглобени с помощта на точките за закрепване. Коланите трябва да се регулират отново.

ПРЕДПАЗЕН БОРД

13. Седалката е снабдена с предпазен борд. За да закачите борда, го поставете в краищата на подлакътниците (фиг. 13) и се уверете, че е добре закрепен, като го дръпнете към себе си. За да извадите предпазния борд, натиснете двата вътрешни бутона, както е показано на фигура 13А и го извадете от подлакътниците. За по-лесно поставяне на детето предпазният борд може да се отвори само от едната страна. Предпазният борд може да се използва, както когато детето е с лице към пътя, така и когато е в позиция с лице към този, който управлява количката.

ВНИМАНИЕ: Винаги обезопасявайте детето с предпазния колан. Предпазният борд НЕ е устройство за обезопасяване на детето.

ВНИМАНИЕ: Предпазният борд не трябва да бъде използван за вдигане на количката, когато детето е седало в нея.

МОНТАЖ НА СЕДАЛКАТА КЪМ КОЛИЧКАТА

14. За да монтирате седалката на количката върху рамката, е необходимо да я вкарате в подходящите вертикални найкрайници, докато чуete щракване за настъпило фиксиране (фиг. 14). За по-лесно закрепване на седалката към количката, отстрани на седалката има поставени насочващи стрелки, които указват правилния начин на подравняване на седалката към адапторите (фигура 14 А). Седалката може да се постави както в позиция на детето с лице към пътя (фиг. 14В), така и в позиция с лице към този, който бута количката (фиг. 14С).

ВНИМАНИЕ: Преди употреба се уверете, че седалката е здраво закрепена, като я дръпнете нагоре.

ВНИМАНИЕ: Ако не е закрепена правилно, натиснете двата бели бутона на устройствата за закрепване на конструкцията и повторете операцията по закрепване, като проверите пълното блокиране. В противен случай се обърнете към от-





дела за поддръжка на Chicco.

15. За да освободите седалката, натиснете едновременно двата бутона, поставени под подлакътниците (фиг. 15), и я повдигнете.

ВНИМАНИЕ: Операциите по монтажа/демонтажа на седалката трябва да се извършват без детето да е седнало в нея.

РЕГУЛИРАНЕ НА ОБЛЕГАЛКАТА

16. Като натиснете бутон отзад на облегалката на количката, е възможно да регулирате наклона ѝ, докато достигне желаната позиция (фиг.16). Отпускането на бутон на облегалката я застопорява в най-близката позиция.

ВНИМАНИЕ: тежестта на детето може да затрудни изпълнението на действията.

РЕГУЛИРАНЕ НА СТЕПЕНКАТА ЗА КРАКА

17. Поставаката за крачета може да се регулира в две позиции. За да я регулирате, натиснете двата бутона, които се намират под нея (фиг. 17).

ДРЪЖКА

18. Като натиснете кръглите бутони отстрани на дръжката, е възможно да я завъртите в желаното положение, като я пригледите към най-удобната за потребителя височина и позиция (фиг. 18). Дръжката може да се регулира в 3 различни позиции (фиг. 18A).

ВНИМАНИЕ: никога не използвайте цялата дръжка, за да повдигате количката с детето в нея.

СЕННИК

19. Количката е оборудвана със сенник за предпазване от слънце и вятър, който се регулира в няколко позиции. В задната част на подлакътниците на седалката има две релси за закрепване на сенника.

За да закрепите сенника към количката, поставете съответните накрайници върху релсите отстрани на седалката (фиг. 19). За да завършите сглобяването на сенника към седалката, закрепете задната част на сенника към гърба на облегалката на количката, чрез подходящите копчета (фиг. 19 A). За да разтворите сенника, избутайте напред предния обръч (фиг. 19B). Тъй като е закрепен към седалката, сенникът може да се използва както в позиция с лице към пътя, така и в тази с лице срещу този, който управлява количката, без необходимост да се завърта всеки път. За наблюдение на детето отзад на сенника има отвор. За да го отворите, повдигнете платненото капаче в горната част (фиг. 19C). За допълнителна защита на детето можете да увеличите повърхността на сенника, като отворите ципа между обръчите, (фиг. 19D-19E). За да свалите сенника, е достатъчно да извадите системата за закачване от релсите и да разкопчаете копчетата.

ВНИМАНИЕ: Сенникът трябва да се закрепи от двете страни на количката. Проверете дали е правилно закрепен.

СПИРАЧКА ЗА ПАРКИРАНЕ

20. Спирачката блокира едновременно двете задни колела на количката. За да активирате спирачката система, натиснете надолу един от двата лоста. (фиг. 20).

ВНИМАНИЕ: Използвайте спирачката винаги когато спирате. Не оставяйте никога количката на стръмни места, когато детето е седнало в нея, дори и спирачките да са задействани.

ВНИМАНИЕ: След като натиснете лоста, уверете се, че спирачките са задействани правилно и на двете групи задни колела.

ВЪРТЯЩИ СЕ КОЛЕЛА

21. Количката е оборудвана с предни свободно въртящи се/неподвижни колела. Препоръчва се да блокирате колелата, когато преминавате по особено неравни терени.

Свободно въртящите се колела гарантират по-добра маневреност на количката при нормална пътна настилка. За да разрешите въртешното движение на предните колела, натиснете надолу лоста, поставен отстрани, както е показано на фигура (фиг. 21). За да включите праволинейното положение на предните колела, поставете лоста, както е показано на фигурата (фиг. 21A). Независимо в какво положение се намира колелото, когато количката се задвижи, то ще се блокира в праволинейна позиция.

СГЪВАНЕ НА КОЛИЧКАТА

ВНИМАНИЕ: Извършете тази операция, като внимавате детето или евентуално други деца да са на подходящо разстояние. Уверете се, че при тези операции движещите се части на количката не влизат в контакт с тялото на детето. Количката може да се сгъне както в позиция с лице към пътя, така и в позиция с лице към този, който бута количката. Инструкциите, които трябва да следвате, са едни и същи за двата варианта.

ВНИМАНИЕ: Преди да сгънете количката, е необходимо да изпразните кошницата за багаж и да свалите чантата, ако е закачена за дръжката.

22. За да сгънете количката, свалете облегалката, като натиснете бутон, поставен от задната страна, и сенника (фиг. 22), след това натиснете механизма за затваряне, като преместите лоста в посоката, указана от стрелката и заедно с това натиснете бутон, поставен под дръжката (фиг. 22A). Като задържите натиснат бутон, дръпнете нагоре, за да завършите сгъването. При сгъването предните колела автоматично се подравняват, като дават възможност сгънатата количка да стои на изправена сама, както в позиция с лице към пътя (фиг.22B), така и в тази с лице срещу този, който управлява количката (фиг. 22C).

Количката може да се сгъне и без седалката, като така ще заема по-малко място.

УПОТРЕБА НА СТОЛЧЕ ЗА КОЛА И ПОРТ-БЕБЕ

На тази количка могат да се монтират само седалката за кола CHICCO OASYS 0+ и кошът CHICCO STYLEGO, които имат същата система за закрепване към конструкцията. За закрепване и сваляне на коша или седалката за кола вижте съответните инструкции. Преди да закрепите седалката за кола или коша, свалете седалката на количката.

ВНИМАНИЕ: Преди да използвате количката в комбинация със седалката за кола или коша, винаги проверявайте дали системата за закрепване е правилно блокирана.

ВНИМАНИЕ: Ако някой от елементите не е закрепен правилно (кош, седалка или столче за кола), натиснете двата бели бутон на устройствата за закрепване на конструкцията и повторете операцията по закрепване, като проверите пълното блокиране. Ако неправилното закрепване не може да бъде отстранено, се обрънете към отдела за поддръжка на Chicco.

ПОКРИВАЛО ЗА КРАКА

23. Покривалото за крака може да се използва по два различни начина: може да се сгъне над предпазния борд и закрепено с отворите (фиг.23) или, за допълнителна защита на детето, е възможно горната част на покривалото да мине под предпазния борд и да се закрепи в по-висока позиция, като копчетата влязат в отворите, намиращи се на текстилните краища на сенника (фиг. 23A).

При двете положения завършете закрепването на покривалото за крака, като закопчаете тик-так копчето в долната част на седалката (фиг. 23B).

ЧАНТА

24. възможно е да закачите чантата към дръжката на колич-



ката чрез двете тик-так копчета, поставени на презрамката (фиг. 24).

ВНИМАНИЕ: Не носете повече от 2 kg в чантата.

ДЪЖДОБРАН

25. Количката се предлага с дъждобран. Закрепете дъждобрана върху сенника, като закопчаете копчетата към отворите на дъждобрана и завършете закрепването близо до колелетата чрез тик-так копчетата на лентите (фиг. 25).

След употреба оставете дъждобрана да изсъхне на въздух (в случай че се е намокрил), преди да го сгънете и поставите отново.

Дъждобранът може да се използва както в позиция с лице към пътя, така и с лице към този, който управлява количката.

ВНИМАНИЕ: Дъждобранът не трябва да се използва върху количка без сенник, тъй като може да причини задушаването на детето. Когато дъждобранът е монтиран, не оставяйте никога на слънце количката с детето седнало в нея, за да предотвратите опасността от прегряване.

Важна забележка: изображенията и инструкциите, включени в настоящото упътване, се отнасят за един модел количка; Някои компоненти и функции, които са описани тук, могат да се изменят в зависимост от модела, който сте закупили.

ГАРАНЦИЯ

Продуктът е с гаранция против всякаква липса на съответствие при нормални експлоатационни условия, съгласно ръководството за употреба.

Гаранцията обаче няма да бъде валидна в случай на щети, причинени от неправилна употреба, износване или случайни събития.

За срока на гаранцията относно липсите на съответствие, моля вижте специфичните разпоредби на националното законодателство, приложимо в държавата на закупуване, както е предвидено.

ВАЖЛИВО - ЗБЕРЕЖІТЬ ДЛЯ ВИКОРИСТАННЯ В МАЙБУТНЬОМУ - ЧИТАЙТЕ УВАЖНО.

УВАГА: ТРИМАЙТЕ ПЛАСТИКОВІ ПАКЕТИ ПОДАЛІ ВІД ДІТЕЙ, ЩОБ ЗАПОБІГТИ УДУШЕННЮ.

ПОПЕРЕДЖЕННЯ

- **УВАГА:** Ніколи не залишайте дитину без нагляду.
- **УВАГА:** Перш ніж розпочати використання візка, слід переконатися, що всі блокуючі механізми прикріплені правильно.
- **УВАГА:** Щоб запобігти травмуванню дитини під час розкладання або складання візка, переконайтеся, що вона знаходиться на безпечній відстані.
- **УВАГА:** Не дозволяйте дитині гратися з цим виробом.
- **УВАГА:** Завжди використовуйте системи утримання дитини.
- Обов'язково використовуйте паховий ремінь і ремені безпеки, оскільки вони гарантують безпеку дитини. Завжди використовуйте ремені безпеки одночасно з паховим ременем.
- **УВАГА:** Перш ніж використовувати візок, переконайтеся, що коліска, сидіння або автомобільне крісло надійно закріплені.
- **УВАГА:** Цей виріб не призначений для використання під час бігу або катання на роликах.
- Використовувати прогулянковий візок можна для перевезення дітей віком від народження і до 36

місяців, при цьому вага дитини не має перевищувати 15 кг.

- При перевезенні у візку дітей віком від народження і до 6 місяців спинка має перебувати в повністю відкинутому положенні.
- На візку CHICCO STYLEGO можна встановлювати лише автокрісло CHICCO OASYS 0+ та/або колиску CHICCO STYLEGO, які оснащені відповідним сумісним кріпленням.
- Кожного разу, коли необхідно посадити дитину у візок або вийняти з нього, завжди необхідно використовувати гальма.
- Використовуйте гальмівний механізм кожний раз, коли Ви зупиняєте візок.
- В жодному разі не залишайте візок з дитиною на похилій поверхні, навіть якщо задіяні гальма.
- Не перевантажуйте корзину. Максимальна дозволена вага - 5 кг.
- Будь-який вантаж, підвішений на ручки візка, спинку або бокові частини, може порушити його стійкість.
- Не транспортуйте більше однієї дитини одночасно.
- Не використовуйте аксесуари візка, запасні частини або деталі, не поставлені або не схвалені виробником.
- Забороняється використовувати виріб з пошкодженими, відірваними або відсутніми частинами.
- Дитяче автокрісло, встановлене на візку, не заміняє колиски або ліжечка. Якщо дитині необхідно спати, її слід покласти у візок для новонароджених, в колиску або в ліжечко.
- Перед збиранням переконайтеся в тому, що виріб та всі його деталі

не пошкоджені при транспортуванні. В іншому випадку не користуйтеся виробом і тримайте його в недоступному для дітей місці.

- Здійснюючи регулювання візка, слідкуйте за тим, аби його рухомі частини не торкалися дитини.
- Користувачі візка повинні добре знати принципи його роботи.
- Ций виріб має використовувати виключно доросла особа.
- Збирати виріб повинна тільки доросла особа.
- Щоб запобігти ризику удушення, не залишайте поруч із дитиною та не давайте їй речі, які мають тасьму або мотузки.
- Не користуйтеся візком на сходах або на ескалаторі: можлива втрата контролю.
- Будьте вкрай уважними при підйомі або спуску з тротуару чи зі сходинки.
- Після тривалого перебування візка на сонці дочекайтеся, доки він охолоне, і лише потім саджайте в нього дитину. Тривале перебування виробу на сонці може спричинити знебарвлення його матеріалів та текстилю.
- Уникайте контакту візка із солоною водою, щоб запобігти утворення іржі.
- Не використовуйте візок на пляжі.
- Тримайте прогулянковий візок подалі від дітей, коли Ви ним не користуєтесь.

РЕКОМЕНДАЦІЇ З ЧИЩЕННЯ ТА ДОГЛЯДУ

Цей виріб потребує регулярного догляду. Операції з чищення та догляду мають виконуватися дорослою особою.

ЧИЩЕННЯ

Тканинні частини необхідно чистити зволоженою губкою і нейтральним милом.

Прогулянковий візок має знімну оббивку (дивіться розділ

“Надягання/зняття оббивки сидіння”). Під час очищення текстильних поверхонь слід дотримуватися інструкцій з етикетки. Нижче наведені символи прання з відповідними описами:

 Прати вручну в холодній воді

 Не відбілювати

 Не сушити механічним способом

 Не прасувати

 Не піддавати хімічній чистці

Періодично чистіть пластмасові деталі вологою серветкою без використання розчинників або абразивів. Після контакту з водою витирайте насухо металеві частини, щоб запобігти утворенню іржі.

ДОГЛЯД

Регулярно перевіряйте стан зношення коліс і очищайте їх від пилу та піску. З метою уникнення потертостей, які можуть погіршити функціонування візка, перевіряйте, щоб усі пластмасові деталі були очищені від пилу, бруду та піску. Зберігайте візок у сухому місці. В разі необхідності змащуйте рухомі частини сухим силіконовим маслом.

ПЕРЕЛІК КОМПОНЕНТІВ

Перед збиранням виробу перевірте наявність усіх компонентів для цієї моделі. Якщо деякі деталі відсутні, звертайтеся до центру обслуговування клієнтів компанії Chicco.

Не потрібно використовувати ніякі інструменти для монтажу виробу. Для того щоб зібрати виріб, необхідно мати наступні деталі:

- Каркас
- Сидіння
- Текстильна оббивка сидіння
- Капюшон
- Протиударний бампер
- Комплект забезпечення комфорту (плечові лямки та розділовий ремінь для ніг)
- Корзина для речей
- Сумка
- Покривальце для ніг
- Накидка від дощу
- 2 задніх колеса
- 2 передніх колеса

ЗБИРАННЯ ВІЗКА

1. Пересуньте повзунок А у вказаному на ньому напрямку, а після цього натисніть кнопку В (мал. 1); одночасно розкладіть каркас, допоки почуєте клацання, яке свідчить про фіксацію (мал. 1А-1В).
2. Вставте переднє колесо у відповідний отвір так, щоб почути клацання, яке підтверджує фіксацію (мал. 2). Повторіть ці ж дії для другого переднього колеса.

УВАГА: Передні колеса помічені двома різними символами: кружком та квадратом. Ці символи повторюються на нижній частині трубнової конструкції передньої ніжки та вказують правильну відповідність деталей для складання. (мал. 2А-2В). Необхідна максимальна увага при виконанні цих операцій, оскільки недотримання маркування спричиняє неправильне функціонування коліс

3. Щоб встановити задні колеса, вставте штифт колеса в отвір трубнової конструкції задньої ніжки (мал. 3). Повторіть ці ж дії для іншого колеса.

Щоб зняти передні та задні колеса, скористайтеся механізмами від'єднання, показаними на малюнках 3А-3В.



УВАГА: Перед використанням візка переконайтеся в тому, що колеса надійно закріплені на каркасі, трохи потягнувши їх назовні.

УВАГА: При виконанні цієї операції переконайтеся, що Ваша дитина й інші діти перебувають на безпечній відстані від візка. Стежте, щоб під час цих операцій рухомі частини прогулянкового візка не торкалися дитини.

КОШИК ДЛЯ РЕЧЕЙ

Візок має містку корзину для речей.

4. Щоб встановити корзину на візку, пропустіть текстильні тасьми у відповідні петлі, що знаходяться під сидінням та на передніх ніжках, і застібніть кнопку (мал. 4-4A). Повторіть цю операцію з іншого боку.

Завершіть кріплення корзини на каркасі, пристебнувши текстильну оббивку на задній частині трубчастої конструкції за допомогою відповідних кнопок (мал. 4B). Для зручнішого використання корзини передбачено отвір зі змійкою в задній частині (мал. 4C).

УВАГА: Не дозволяйте дитині залізати в корзину для речей, оскільки вона може зламатись та травмувати дитину, а також спричинити перекидання візка.

НАДЯГАННЯ/ЗНЯТТЯ ОБИВКИ СИДІННЯ

5. Операція надягання обивки має здійснюватись, коли сидіння знято з візка; перш ніж приступати до виконання цієї операції, необхідно розстібнути поясну пряжку, як зображено на малюнку 5.

6. Надягніть текстильну оббивку на спинку (мал. 6) та пропустіть поясний ремінь з обох боків через відповідні отвори у нижній частині спинки (мал. 6A). Після цього вставте паховий ремінь в отвір на сидінні (мал. 6B).

7. Вставте опори підставки для ніг у нижню частину текстильного чохла (мал. 7).

8. Щоб завершити надягання чохла сидіння, необхідно прикріпити текстильний чохол, застібнувши 4 кнопки на задній поверхні спинки (мал. 8) та дві кнопки з боків сидіння (мал. 8A).

Для того щоб зняти чохол з сидіння, виконайте щойно описані операції у зворотньому порядку.

УВАГА: Після зняття ременів безпеки (напр., для прання) і повторного їх монтажу переконайтеся, що вони встановлені правильно з закріпленням у передбачених місцях. Після цього ремені мають бути знову відрегульовані. Щоб переконатися в тому, що ремені прикріплені правильно (на задній поверхні сидіння), потягніть з силою кінці ременів після того, як посадили дитину у візок та пристебнули її ременями.

КОМПЛЕКТ «КОМФОРТ»

Комплект «Комфорт» складається з 2 м'яких накладок плечових ременів та м'якого чохла пахового ременя.

9. Вставте плечові ремені у м'які накладки та вставте пряжку у м'який чохол пахового ременя (мал. 9).

РЕМЕНІ БЕЗПЕКИ

10. Візок оснащено п'ятиточковою системою утримання, яка складається з двох плечових ременів, одного поясного ременя та одного пахового ременя з пряжкою.

УВАГА: для перевезення дітей віком від народження і до 6 місяців, можливо, необхідно буде вкоротити довжину ременів відповідно до статури дитини; у цьому випадку використовуйте м'які накладки плечових ременів, пропустивши ремені спочатку через дві регулюючі петлі (мал. 10).

11. Перевірте, щоб плечові ремені знаходились на ідеальній висоті для Вашої дитини. В іншому випадку відрегулюйте їх за висотою (мал. 11).

12. Після розміщення дитини вставте 2 зубця у пряжку (мал. 12) та відрегулюйте у разі необхідності довжину поясного

ремня за допомогою пряжок. Для того щоб розстібнути поясний ремінь, натисніть одночасно на два бокових зубця (мал. 12A).

УВАГА: щоб гарантувати безпеку дитини, обов'язково необхідно одночасно використовувати паховий ремінь, поясний ремінь та ремені безпеки.

УВАГА: Після зняття ременів безпеки (напр., для прання) і повторного їх монтажу переконайтеся, що вони встановлені правильно з закріпленням у передбачених місцях. Після цього ремені мають бути знову відрегульовані.

ПРОТИУДАРНИЙ БАМПЕР

13. Сидіння оснащене протиударним бампером. Щоб прикріпити бампер, вставте його у кінці підлокитників (мал. 13) та переконайтеся у тому, що бампер добре зафіксований, потягнувши його до себе. Щоб зняти протиударний бампер, натисніть дві кнопки, як показано на малюнку 13A, та витягніть його з підлокитників. Щоб зручніше було саджати дитину у візок, можна від'єднати бампер лише з одного боку. Бампер можна використовувати як при розташуванні дитини обличчям вперед, так і при її розташуванні обличчям до мами.

УВАГА: Обов'язково пристебайте дитину ременями безпеки. Бампер НЕ є пристроєм для утримання дитини.

УВАГА: не використовуйте бампер для підняття візка з дитиною всередині.

ВСТАНОВЛЕННЯ СИДІННЯ НА ВІЗКУ

14. Для того щоб встановити сидіння візка на каркасі, необхідно встановити його на відповідні вертикальні механізми та почути клацання, яке підтверджує фіксацію (мал. 14). Для полегшення з'єднання сидіння з візком з боків сидіння вказані дві стрілки, які вказують правильне суміщення сидіння з гачками (мал. 14A). Сидіння можна встановлювати як із розташуванням дитини обличчям вперед (мал. 14B), так і з розташуванням дитини обличчям до мами (мал. 14C).

УВАГА: перед використанням слід пересвідчитися, що сидіння добре прикріплено, потягнувши його вгору.

УВАГА: У разі неправильного кріплення натисніть обидві білі кнопки на фіксаторах каркаса та повторіть процедуру кріплення, перевіряючи повне блокування. В іншому разі зверніться в службу допомоги компанії Chicco.

15. Для того щоб зняти сидіння, натисніть одночасно дві кнопки на підлокитниках (мал. 15) та підніміть його.

УВАГА: Операції приєднання/від'єднання сидіння мають виконуватись без присутності дитини у візку.

РЕГУЛЮВАННЯ СПИНКИ

16. Натискаючи кнопку на задній поверхні спинки візка, можна регулювати її нахил за бажанням (мал. 16). При відпущанні кнопки спинка блокується в найближчому положенні.

УВАГА: Регулювання може бути дещо ускладнене, якщо у візку знаходиться дитина.

РЕГУЛЮВАННЯ ОПОРИ ДЛЯ НІГ

17. Опора для ніг регулюється, приймаючи два положення. Для її регулювання користуйтеся двома кнопками під опорою для ніг (мал. 17).

РУЧКА

18. Натискаючи круглі кнопки з боків ручки, можна повернути ручку в бажане положення, встановлюючи більш зручну для користувача висоту та положення (мал. 18). Ручку можна регулювати у 3 різних положеннях (мал. 18A).

УВАГА: ніколи не використовуйте ручку для підняття прогулянкового візка з дитиною всередині.



КАПЮШОН

19. Візок укомплектовано капюшоном, що захищає від сонця та вітру, й регулюється в декількох положеннях. Сидіння оснащено двома напрямними, розташованими у задній частині підлоктників, для фіксації капюшона.

Щоб прикріпити капюшон до візка, одягніть відповідні кріплення на напрямні з боків сидіння (мал. 19). Для того щоб завершити приєднання капюшона до сидіння, пристебніть задню частину капюшона до задньої поверхні сидіння візка за допомогою відповідних кнопок (мал. 19А). Щоб розкрити капюшон, штовхніть вперед передню дугу (мал. 19В). Коли капюшон прикріплений до сидіння, його можна використовувати як при розташуванні дитини обличчям вперед, так і при розташуванні дитини обличчям до мами; при цьому його не обов'язково знімати. Щоб контролювати дитину, в капюшоні передбачено заднє виконце. Щоб відкрити його, підніміть текстильний клапан, розташований зверху (мал. 19С). Щоб гарантувати максимальний захист дитини, можна збільшити поверхню капюшона, розстебнувши зйімку між його сегментами (мал. 19D-19Е). Щоб зняти капюшон, достатньо зняти з напрямних систему кріплення та розстебнути кнопки.

УВАГА: Операції з кріплення капюшона необхідно виконати з обох сторін прогулянкового візка. Перевірте надійність його фіксації.

СТОЯНКОВЕ ГАЛЬМО

20. Стоянкове гальмо гальмує одночасно обидва задні колеса візка. Щоб активувати систему гальмування, натисніть вниз один з двох важелів (мал. 20).

УВАГА: Використовуйте гальмівний механізм кожного разу, коли Ви зупиняєте візок. Ніколи не залишайте візок з дитиною на похилій поверхні, навіть при задіяному гальмі.

УВАГА: Після натиснення на важіль гальмового механізму переконайтеся, що гальма правильно спрацювали на обох задніх колесах.

ПЛАВАЮЧІ КОЛЕСА

21. Візок оснащений передніми колесами, які можна використовувати в плаваючому або фіксованому режимі. Рекомендуються використовувати зафіксовані колеса при пересуванні по особливо нерівним дорогам. Плаваючі колеса рекомендуються для більшої маневреності візка на нормальній дорозі.

Щоб забезпечити вільний рух плаваючих передніх коліс, опустіть вниз розташований збоку важіль, як показано на малюнку (мал. 21). Щоб зафіксувати передні колеса, підніміть важіль вгору, як показано на малюнку (мал. 21А). Незалежно від положення колеса, воно буде заблоковано в прямому положенні при зрушенні візка з місця.

СКЛАДАННЯ ВІЗКА

УВАГА: При виконанні цієї операції переконайтеся, що Ваша дитина й інші діти перебувають на безпечній відстані від візка. Стежте, щоб під час цих операцій рухомі частини прогулянкового візка не торкалися дитини. Візок можна скласти і тоді, коли він знаходиться у положенні обличчям вперед, і тоді, коли він знаходиться у положенні обличчям до мами. Інструкції призначені для 2 варіантів.

УВАГА: Перш ніж скласти візок, необхідно повністю звільнити корзину та зняти сумку, якщо вона висить на ручці.

22. Щоб скласти візок, опустіть спинку, натиснувши кнопку ззаду, та капюшон (мал. 22), після чого скористайтесь механізмом складання, потягнувши важіль у вказаному стрілкою напрямку, та одночасно натисніть кнопку під ручкою (мал. 22А). Утримуючи натиснутою кнопку, потягніть механізм вгору, щоб завершити складання візка. Під час складання передні колеса вирівнюються автоматично, дозволяючи складеному візку самостійно утримувати

вертикальне положення як у разі розташування сидіння обличчям вперед (мал. 22В), так і у разі розташування сидіння обличчям до мами (мал. 22С).

Візок можна скласти також без сидіння, забезпечуючи таким чином більшу компактність.

ВИКОРИСТАННЯ ДИТЯЧОГО АВТОКРІСЛА ТА ПЕРЕНОСНОЇ КОЛИСКИ

На цьому візку можна встановлювати лише автокрісло CHICCO OASYS 0+ та/або колиску CHICCO STYLEGO, які передбачають використання однакової системи приєднання до каркаса. Для приєднання та зняття коліски або дитячого крісла слідуйте відповідним інструкціями. Перед тим як прикріплювати автокрісло або сумку, зніміть сидіння з візка.

УВАГА: Перш ніж використовувати візок в комбінації з переносною коліскою або дитячим автокріслом, завжди перевіряйте, щоб система кріплення була правильно заблокована.

УВАГА: У разі неправильного кріплення одного з компонентів (коліска, сидіння або автокрісло) натисніть обидві кнопки на фіксаторах каркаса та повторіть процедуру кріплення, перевіряючи повне блокування. У разі неможливості виправити неправильне кріплення зверніться до служби допомоги компанії Chicco.

ПОКРИВАЛЬЦЕ ДЛЯ НІГ

23. Покривальце для ніг можна використовувати у двох різних варіантах: покривальце для ніг можна накинути зверху на протидарний бампер та закріпити за допомогою петель (мал. 23), або ж для максимального захисту дитини можна пропустити верхню частину покривальця для ніг під протидарний бампер та прикріпити його вище, вставляючи кнопки у петлі на тканині на кінцях капюшона (мал. 23А).

В обох варіантах завершіть кріплення покривальця для ніг, застебнувши кнопку в нижній частині сидіння (мал. 23В).

СУМКА

24. **МОЖНА** прикріпити сумку до ручки візка за допомогою двох кнопок на ремені (мал. 24).

УВАГА: Не навантажуйте сумку вагою понад 2 кг.

ДОЩОВИК

25. Дитячий прогулянковий візок комплектується дощовиком. Одягніть дощовик на капюшон, пристебнувши його кнопки, та завершіть кріплення в області коліс за допомогою кнопок на стрічках (мал. 25).

Завершивши використання, висушіть накидку від дощу на відкритому повітрі (якщо вона намокла), після чого складіть її в передбачене місце.

Дощовик можна використовувати як при розташуванні дитини обличчям вперед, так і при розташуванні обличчям до мами.

УВАГА: Не можна використовувати дощовик, якщо на прогулянковому візку немає сонцезахисного капюшона, оскільки дитина може задихнутися. Якщо на візку закріплений дощовик, не залишайте дитину під сонцем, щоб уникнути перегрівання.

Важливе зауваження: малюнки й інструкції, що містяться в даній книжці, стосуються одного з варіантів прогулянкового візка. Деякі компоненти та деякі функції, описані в ній, можуть відрізнятися залежно від варіанту придбаного вами візка.

ГАРАНТІЯ

Гарантується відповідність виробу при нормальних умовах використання, передбачених у інструкції з експлуатації. Відтак, гарантія не буде діяти в разі ушкоджень, що з'явилися внаслідок неправильної експлуатації, зношення або випадкових подій. Про строк дії гарантії відповідності можна дізнатись з відповідних положень чинного національного законодавства країни, в якій придбано виріб, якщо вони передбачені.

ВАЖНО - СОХРАНИТЬ ДЛЯ ОБРАЩЕНИЯ В БУДУЩЕМ - ВНИМАТЕЛЬНО ПРОЧИТАТЬ.

ВНИМАНИЕ: ВО ИЗБЕЖАНИЕ РИСКА УДУШЕНИЯ ХРАНИТЕ ПЛАСТИКОВЫЕ ПАКЕТЫ В НЕДОСТУПНОМ ДЛЯ ДЕТЕЙ МЕСТЕ.

МЕРЫ ПРЕДОСТОРОЖНОСТИ

- **ВНИМАНИЕ:** Никогда не оставляйте ребёнка без присмотра.
- **ВНИМАНИЕ:** Перед использованием проверьте правильную установку блокирующих механизмов.
- **ВНИМАНИЕ:** Во избежание травмирования во время раскладывания или складывания коляски следите за тем, чтобы ребёнок находился от неё на безопасном расстоянии.
- **ВНИМАНИЕ:** Не позволяйте ребёнку играть с данным изделием.
- **ВНИМАНИЕ:** Обязательно используйте систему фиксации ребёнка.
- Чтобы обеспечить безопасность Вашего ребёнка, необходимо всегда пристёгивать его ремнём безопасности и разделительным ремнём между ног. Всегда используйте как ремни безопасности, так и разделительный ремень для ног.
- **ВНИМАНИЕ:** Перед использованием убедитесь в том, что механизм закрепления колыбели, сиденья или автокресла правильно сработал.
- **ВНИМАНИЕ:** Данное изделие не должно использоваться во вре-

- мя бега или катания на роликах.
- Прогулочная коляска предназначена для детей от 0 до 36 месяцев весом не более 15 кг.
- Для новорожденных детей и детей возрастом до 6 месяцев коляска должна использоваться с полностью откинутой спинкой.
- Только автокресло CHICCO OASYS 0+ и / или люлька CHICCO STYLEGO оснащены специальным крепежным устройством и могут прикрепляться к прогулочной коляске CHICCO STYLEGO.
- Во время усаживания и извлечения ребёнка из коляски следует обязательно ставить изделие на тормоз.
- При каждой остановке обязательно ставьте коляску на тормоз.
- Никогда не оставляйте прогулочную коляску с находящимся в ней ребёнком на наклонной поверхности, даже если вы поставили её на тормоз.
- Не перегружайте корзину. Груз не должен превышать 5 кг
- Любой вес, подвешенный на ручку, спинку или на боковые части коляски, может нарушить устойчивость коляски.
- Коляска предназначена для перевозки только одного ребенка.
- Не прикрепляйте к коляске дополнительные аксессуары, не заменяйте части и компоненты, если они не входят в комплект или не одобрены производителем.
- Запрещается использовать изделие с поврежденными, оторванными или недостающими частями.
- Установленное на шасси коляски, детское автокресло на заменяет

ни колыбель или кроватку. Если ребенку нужно спать, его следует уложить в специальную люльку для новорожденных, в колыбель или в кроватку.

- Перед сборкой изделия необходимо убедиться в целостности его компонентов; при обнаружении повреждений вследствие перевозки, не используйте изделие и храните его вдали от детей.
- При выполнении операций по регулировке прогулочной коляски следите за тем, чтобы её подвижные части не касались ребёнка.
- Убедитесь в том, что пользователи коляски ознакомлены с её безопасным функционированием.
- Изделием могут пользоваться только взрослые.
- Сборку коляски должны проводить только взрослые.
- Во избежание удушья не давайте ребёнку и не оставляйте возле него предметы со шнурами.
- Не пользуйтесь коляской на лестнице или на эскалаторе: вы можете не удержать ее.
- Будьте осторожны на подъемах или спусках (ступени, тротуары и пр.).
- После длительного пребывания коляски на солнце дождитесь, чтобы она остыла, и только потом усаживайте в нее ребенка. Длительное нахождение под солнцем может изменить цвет материалов и тканей.
- Избегайте воздействия на коляску солёной воды, которая может вызвать появление ржавчины.
- Не используйте коляску на пляже.
- Если вы не пользуетесь коляской,

храните ее в недоступном для детей месте.

РЕКОМЕНДАЦИИ ПО ОЧИСТКЕ И УХОДУ

Данное изделие требует периодического ухода. Операции по очистке и уходу должны выполняться взрослым лицом.

ОЧИСТКА

Очищайте ткань изделия при помощи влажной губки и нейтрального мыла.

С прогулочной коляски можно снять чехол (следуйте указаниям, описанным в главе "Как снять чехол с сиденья/Как надеть чехол на сиденье"). Для очистки тканевых элементов изделия внимательно ознакомьтесь со значками, приведенными на этикетках. Ниже приведены условные обозначения по стирке и их расшифровка:



Стирать вручную в холодной воде



Не применять соединения хлора



Нельзя выжимать и сушить в стиральной машине



Не гладить



Не подвергать химчистке

Пластмассовые части необходимо периодически очищать влажной тканью. Не используйте абразивные моющие средства или растворители. Чтобы не образовалась ржавчина, необходимо высушивать металлические части в случае контакта с водой.

УХОД

Регулярно проверяйте колеса на износ, очищайте их от пыли и песка. Убедитесь в отсутствии пыли, грязи и песка на пластмассовых компонентах изделия. Таким образом можно избежать трения, которое отрицательно воздействует на правильную работу коляски. Храните коляску в сухом месте. При необходимости выполните смазку подвижных частей сухим силиконовым маслом.

ПЕРЕЧЕНЬ КОМПОНЕНТОВ

Перед сборкой изделия проверьте наличие всех компонентов для данной модели. Если какая-либо деталь отсутствует, обратитесь в отдел обслуживания клиентов Chicco.

Монтаж изделия не требует использования каких-либо инструментов. Для сборки изделия необходимо иметь в наличии следующие компоненты:

- Каркас (шасси коляски)
- Сиденье
- Чехол для сиденья
- Капюшон
- Бампер
- Набор Comfort kit (плечевые ремни и разделительный ремень между ног)
- Корзина для вещей
- Сумка
- Накидка для ног
- Дождевик
- 2 задних колеса
- 2 передних колеса

СБОРКА КОЛЯСКИ

1. Сдвиньте кнопку А в указанном направлении, а затем нажмите на кнопку В (рис. 1); одновременно раздвиньте кон-



струкцию до щелчка блокировки (рис. 1А-1В).

2. Вставьте переднее колесо в соответствующее отверстие, раздвигая щелчок блокировки (рис. 2). Повторите эти же действия для второго переднего колеса.

ВНИМАНИЕ: Передние колеса отмечены двумя разными символами: круг и квадрат. Символы повторяются на нижней части конструкции передних ножек и указывают на соответствие деталей. (рис. 2А-2В).

При выполнении данной операции следует соблюдать предельную осторожность, поскольку неправильная установка приводит к несоответствующему функционированию блокировки колес

3. Чтобы установить задние колеса, вставьте штифт колеса в отверстие на конструкции задней ножки (рис. 3). Повторите эти же действия для второго колеса.

Для снятия передних и задних колес следует нажать на механизмы открепления, указанные на рисунках 3А-3В.

ВНИМАНИЕ: Перед использованием коляски убедитесь в том, что колеса надежно закреплены на каркасе, слегка потянув за колеса.

ВНИМАНИЕ: при выполнении этой операции следите за тем, чтобы Ваш ребенок и другие дети находились на безопасном расстоянии. Убедитесь, что при этом подвижные части детской прогулочной коляски не касаются тела ребенка.

КОРЗИНА

Детская прогулочная коляска имеет удобную корзину для вещей.

4. Для установки корзины на коляску следует пристегнуть тесьму к соответствующим петлям, расположенным под сиденьем и на передних ножках, и застегнуть специальные кнопки (рис. 4-4А). Повторите операцию с другой стороны.

Завершите установку корзины, прикрепив тканевую обшивку к задней части конструкции при помощи специальных кнопок. (рис. 4В). Для облегчения использования корзины в задней части предусмотрена прорезь, закрывающаяся на молнию (рис. 4С).

ВНИМАНИЕ: Не позволяйте детям взбираться на корзину для предметов, поскольку коляска может опрокинуться и нанести повреждения ребенку.

КАК СНЯТЬ ЧЕХОЛ С СИДЕНЬЯ/КАК НАДЕТЬ ЧЕХОЛ НА СИДЕНЬЕ

5. Надевать чехол следует на сиденье, которое отсоединено от коляски; перед началом проведения операций следует открыть застежку поясного ремня, как указано на рисунке 5.
6. Наденьте чехол на спинку (рис. 6) и пропустите поясной ремень с обеих сторон через специальные петли, расположенные в нижней части спинки (рис. 6А). Затем пропустите раздельный ремень между ног через прорезь, расположенную на сиденье (рис. 6В).
7. Просуньте подставку для ног в нижнюю часть чехла (рис. 7).
8. Для завершения надевания чехла на сиденье следует застегнуть 4 автоматические кнопки, расположенные в задней части спинки (рис. 8), а также две кнопки, расположенных по бокам сиденья (рис. 8А).

Для снятия чехла с сиденья выполните приведенные выше операции в обратном порядке.

ВНИМАНИЕ: После снятия ремней безопасности (например, для стирки) и повторной их установки следует убедиться, что они правильно закреплены во всех предусмотренных местах. Кольца расположены на спинке прогулочной коляски справа и слева. Для того, чтобы убедиться, что ремни застегнуты правильно (в задней части сиденья), после того как ребенок будет зафиксирован в кресле, следует сильно потянуть за концы ремней

НАБОР COMFORT KIT

Комплект Comfort включает 2 плечевых ремня и один паховый ремень.

9. Вставьте накладки на плечевые ремни и застежку в накладку на паховый ремень (рис. 9).

РЕМНИ БЕЗОПАСНОСТИ

10. Детская прогулочная коляска снабжена 5-точечными ремнями безопасности, которые состоят из двух плечевых ремней, поясного ремня и раздельного ремня между ног с пряжкой.

ВНИМАНИЕ: для новорожденных детей и малышей, примерно, до 6 месяцев может потребоваться уменьшение длины ремней, чтобы адаптировать их к телосложению ребенка; в данном случае используйте плечевые ремни, сначала пропустив их через две регулировочные петли (рис. 10).

11. Следует удостовериться, что плечевые ремни располагаются на высоте, подходящей для вашего ребенка: в противном случае, отрегулируйте их по высоте (рис. 11).
12. После того, как вы разместите ребенка в прогулочной коляске, вставьте две вилки в застежку (рис. 12) и отрегулируйте необходимую длину поясного ремня с помощью застежек. Чтобы расстегнуть поясной ремень, нажмите одновременно на две боковые вилки (рис. 12 А).

ВНИМАНИЕ: Для безопасности вашего ребенка необходимо одновременно использовать как раздельный ремень для ног, так поясной ремень и ремни безопасности.

ВНИМАНИЕ: После снятия ремней безопасности (напр., для стирки) и повторной их установки следует убедиться, что они правильно закреплены во всех предусмотренных местах. Повторно установленные ремни требуют новой регулировки.

БАМПЕР

13. Сиденье оснащено бампером. Для установки бампера следует вставить его в подлокотники (рис. 13) и удостовериться в том, что бампер надежно закреплен, потянув его на себя. Для извлечения бампера, следует нажать на две внутренние кнопки, указанные на рисунке 13А, и вытащить бампер из подлокотников. Для упрощения размещения ребенка в коляске можно откреплять бампер только от одного подлокотника. Бампер может использоваться как в конфигурации «по ходу движения», так и «лицом к маме».

ВНИМАНИЕ: Всегда пристегивайте ребенка ремнями безопасности. Бампер НЕ является устройством для удержания ребенка.

ВНИМАНИЕ: Бампер не предназначен для поднятия коляски с находящимся в ней ребенком.

УСТАНОВКА СИДЕНЬЯ КОЛЯСКИ

14. Для установки сиденья коляски на шасси (каркас), следует вставить его на специальные вертикальные механизмы крепления до щелчка (рис. 14). Для упрощения крепления сиденья к коляске по бокам сиденья имеются стрелки, указывающие на правильное расположение сиденья и механизмов крепления (рис. 14 А). Сиденье может быть установлено как в конфигурации «по ходу движения» (Рис. 14В), так и «лицом к маме» (Рис. 14С).

ВНИМАНИЕ: перед использованием убедитесь, что сиденье хорошо закреплено, потянув его вверх.

ВНИМАНИЕ: В случае если не произошло соответствующее крепление, необходимо нажать на обе белые кнопки на устройстве фиксации сиденья и снова выполнить операции по установке сиденья, проверив надёжность блокировки. В случае проблем следует обратиться в сервисную службу Chicco.

15. Для открепления сиденья следует одновременно нажать на две кнопки, расположенные на подлокотниках (Рис. 15), и поднять его.





ВНИМАНИЕ: операции по пристегиванию/отстегиванию сиденья должны выполняться, когда в нем не находится ребенок.

РЕГУЛИРОВКА СПИНКИ

16. Нажимая кнопку, расположенную на задней части спинки коляски, можно регулировать её наклон (рис. 16). При отпускании кнопки спинка блокируется в ближайшем положении.

ВНИМАНИЕ: когда ребенок находится в коляске, указанные операции могут быть затруднены.

РЕГУЛИРОВКА ПОДСТАВКИ ДЛЯ НОГ

17. Существуют 2 положения регулировки подставки для ног. Для ее регулировки следует нажать на две кнопки под подставкой для ног (рис. 17).

РУЧКА

18. Нажимая на кнопку, расположенную на ручке, можно повернуть ее в желаемое положение, обеспечивая регулировку по высоте в наиболее удобное для пользователя положение (рис. 18). Существует 3 позиции регулировки ручки (рис. 18А).

ВНИМАНИЕ: запрещается использовать ручку для поднимания коляски с сидящим в ней ребёнком.

КАПОШОН

19. Коляска оснащена капюшоном для защиты от солнца и дождя, регулируемым в нескольких положениях. Сиденье оснащено двумя рельсами, расположенными в задней части подлокотников для крепления капюшона.

Для крепления капюшона следует вставить соответствующие клипсы в рельсы, расположенные по бокам сиденья (рис. 19). Для завершения установки капюшона следует пристегнуть заднюю часть капюшона к задней части спинки при помощи специальных кнопок (рис. 19А). Для раскрытия капюшона протолкните вперед переднюю дугу (рис. 19В). Будучи прикрепленным к сиденью, капюшон может использоваться как в конфигурации «по ходу движения», так и «лицом к маме», без необходимости его снятия. Для осуществления контроля за ребенком капюшон оснащен задним окошком. Для открытия окошка следует приподнять тканевый навес в верхней части (рис. 19С). Для обеспечения дополнительной безопасности вашего ребенка вы можете увеличить площадь капюшона, расстегнув молнию между сегментами (рис. 19D-19E). Для снятия капюшона достаточно снять с рельсов систему крепления и расстегнуть кнопки.

ВНИМАНИЕ: Закрепление капюшона должно проводиться по обеим сторонам коляски. Проверьте, что он надёжно зафиксирован.

СТОЯНОЧНЫЙ ТОРМОЗ

20. Стояночный тормоз незамедлительно воздействует на оба задних колеса коляски. Для активации тормозной системы следует нажать на один из двух рычагов. (рис. 20).

ВНИМАНИЕ: При остановке всегда ставьте коляску на тормоз. Никогда не оставляйте коляску с ребёнком на наклонной поверхности, даже если она стоит на тормозе.

ВНИМАНИЕ: Действуя рычаг тормоза, следует убедиться в том, что тормоза правильно сработали на обоих задних колёсах.

ПОВОРОТНЫЕ КОЛЕСА

21. Коляска оснащена передними поворотными/статичными (фиксированными) колесами. На неровных поверхностях (щебень, грунтовая дорога и т.д.) целесообразно использовать заблокированные колеса. Использование поворотных колес рекомендуется для увеличения ма-

невренности коляски на нормальной дороге.

Чтобы превратить передние колеса в поворотные, нажмите на рычаг, расположенный сбоку, как показано на рис. 21. Для того, чтобы заблокировать передние колеса, следует установить рычаг, как показано на (рис. 21А). Независимо от положения, которое занимает колесо, при перемещении коляски оно будет заблокировано в прямом положении.

СКЛАДЫВАНИЕ КОЛЯСКИ

ВНИМАНИЕ: при выполнении этой операции следите за тем, чтобы Ваш ребенок и другие дети находились на безопасном расстоянии. Убедитесь, что при этом подвижные части детской прогулочной коляски не касаются тела ребенка. Коляска может быть закрыта как в положении «по ходу движения», так и «лицом к маме». Выполняемые инструкции являются одинаковыми для 2-х конфигураций.

ВНИМАНИЕ: Перед тем, как закрыть коляску, необходимо полностью освободить корзину и снять сумку с ручки.

22. Для того чтобы закрыть коляску, следует опустить спинку сиденья, нажав на кнопку, расположенную в его задней части, и опустить капюшон (рис. 22), затем активировать механизм складывания, переместив рычаг в направлении, указанном стрелкой, одновременно нажимая на кнопку, расположенную под ручкой (рис. 22А). Удерживая нажатой кнопку, следует потянуть коляску вверх до полного ее закрытия. Во время закрытия передние колеса автоматически выравниваются, что дает возможность поставить закрытую коляску в вертикальном положении как в конфигурации «по ходу движения» (рис. 22В), так и «лицом к маме» (рис. 22С).

Коляска может закрываться также и без сиденья, занимая таким образом меньшее пространство.

ИСПОЛЬЗОВАНИЕ ДЕТСКОГО АВТОКРЕСЛА И ПЕРЕНОСНОЙ ЛЮЛЬКИ

На эту коляску можно установить только автокресло CHICCO OASYS 0+ и люльку CHICCO STYLEGO, у которых предусмотрено использование той же системы крепления к конструкции. Подробнее о пристегивании и откреплении переносной люльки или детского автокресла см. в специальных инструкциях. Перед пристегиванием автокресла или люльки, следует убрать сиденье коляски.

ВНИМАНИЕ: Прежде, чем использовать коляску в комбинации с переносной люлькой или детским автокреслом, всегда проверяйте надежность системы крепления.

ВНИМАНИЕ: В случае, если один из компонентов не был закреплен соответствующим образом (люлька, сиденье или автокресло), необходимо нажать на обе белые кнопки на устройстве фиксации конструкции и снова выполнить операции по установке, проверив надёжность блокировки. В случае многократного повторения неправильной фиксации следует обратиться в службу поддержки Chicco.

НАКИДКА НА НОГИ

23. Накидка на ноги может использоваться двумя различными способами. накидку для ног можно прикрепить на бампер, закрепив при помощи специальных прорезей (рис. 23), или же для того, чтобы обеспечить более высокую степень защиты ребенка, можно просунуть верхнюю часть накидки под бампером и закрепить ее в верхнем положении, застегнув кнопки в прорезях, расположенных на тканевых концах капюшона (рис. 23А).

В обеих конфигурациях следует завершить крепление накидки, застегнув автоматическую кнопку, расположенную в нижней части сиденья (рис. 23В).

СУМКА

24. МОЖНО прикрепить сумку к ручке коляски при помощи



двух автоматических кнопок, расположенных на ремне сумки (рис. 24).

ВНИМАНИЕ: не нагружайте сумку свыше 2 кг.

ДОЖДЕВИК

25. Детская коляска оснащена дождевиком. Расположить дождевик на капюшоне, застегнув кнопки в прорезях, и закрепить около колес при помощи автоматических кнопок, расположенных на лентах (рис. 25).

По окончании использования дайте ему просохнуть (если он намок), затем сложите для хранения.

Дождевик может использоваться как в конфигурации «по ходу движения», так и «лицом к маме».

ВНИМАНИЕ: Нельзя использовать дождевик на коляске, которая не имеет капюшона, поскольку он может стать причиной удушья ребёнка. Во избежание перегрева никогда не оставляйте коляску с ребенком и установленным дождевиком на солнце.

Важное примечание: иллюстрации и инструкции, содержащиеся в данной брошюре, относятся к одной из модификаций детской прогулочной коляски; некоторые компоненты и функции, описанные здесь, могут отличаться от тех, которыми оснащена приобретенная вами модель.

ГАРАНТИЯ

Изделие гарантируется на отсутствие дефектов соответствия при нормальных условиях использования, согласно указаний инструкций по эксплуатации.

В любом случае, гарантия не будет действительна в случае ущерба, обусловленного несоответствующим использованием, изнашиванием или непредвиденными обстоятельствами. В отношении длительности гарантии на дефекты соответствия см. специальные положения национальных стандартов, применяемых в стране приобретения изделия, когда они предусмотрены.

IMPORTANTE - GUARDE ESTE MA- NUAL PARA CON- SULTAS FUTURAS - LEIA ATENTAMENTE.

ATENÇÃO: PARA EVITAR O PERIGO DE ASFIXIA, MANTER ESTE SACO PLÁSTICO LONGE DO ALCANCE DAS CRIANÇAS.

ADVERTÊNCIAS

- **ATENÇÃO:** Nunca deixe a criança sozinha, sem a supervisão de um adulto.
- **ATENÇÃO:** Assegure-se de que todos os dispositivos de travamento estejam acionados antes do uso.
- **ATENÇÃO:** Para evitar lesões durante abertura e fecho do produto, certifique-se que a criança está afastada.
- **ATENÇÃO:** Não deixe a criança brincar com este produto.
- **ATENÇÃO:** Utilize sempre o cinto de segurança.
- O uso do retentor entrepernas e do cinto de segurança é indispensável para garantir a segurança de seu filho. Use sempre o cinto de segurança, incluindo o retentor entrepernas.

- **ATENÇÃO:** Antes do uso, verifique se o mecanismo de fixação do moisés, da cadeira ou da cadeirinha para automóvel está fixado corretamente.
- **ATENÇÃO:** Este produto não pode ser utilizado para correr ou patinar.
- Este carrinho é destinado para crianças a partir de 0 a 36 meses e com peso de até 15 kg.
- Para crianças desde o nascimento até os 6 meses de idade, aproximadamente, o encosto deve ser usado na posição completamente reclinada.
- Apenas a cadeirinha para automóvel CHICCO OASYS 0+ e/ou o moisés CHICCO STYLEGO com o dispositivo de fixação especial compatível podem ser fixados ao carrinho CHICCO STYLEGO.
- Assegure-se de que todos os dispositivos de travamento estejam acionados antes do uso.
- Use o dispositivo de freio sempre que parar.
- Nunca deixe o carrinho de passeio em plano inclinado com a criança dentro, mesmo que o sistema de freios esteja acionado.
- Não sobrecarregue o cesto porta-objetos. Peso máximo permitido 5 kg.
- Não pendure nenhum peso na alça do carrinho.
- **ATENÇÃO:** Este carrinho deve ser utilizado somente para o número de crianças para o qual foi projetado.

- **ATENÇÃO:** Não podem ser utilizados acessórios não aprovados pelo fabricante.
- Não use o produto se qualquer um de seus componentes estiver faltando, rasgado ou danificado.
- Com a Cadeira Auto instalada no carrinho de passeio, este veículo não substitui um berço ou cama. Se o bebê precisar dormir, deverá ser colocado em um moisés, um berço ou em uma cama.
- Verifique, antes da montagem, se o produto e todos os seus componentes apresentam eventuais danos causados pelo transporte. Caso encontre algum componente danificado, não use o produto e mantenha-o fora do alcance das crianças.
- Enquanto efetua as operações de regulagem, certifique-se de que as partes móveis do carrinho não entrem em contato com o corpo da criança.
- Certifique-se que os usuários do carrinho de passeio conhecem seu funcionamento.
- Este produto deve ser manuseado exclusivamente por um adulto.
- O produto deve ser montado exclusivamente por um adulto.
- Para evitar riscos de estrangulamento, não dê à criança objetos com cordões e mantenha-os fora do seu alcance.
- Não utilize este carrinho de passeio em escadas ou escadas rolantes: poderá perder subitamente o controle do mesmo.
- Tenha muito cuidado sempre que subir ou descer um degrau ou a calçada.
- Se deixar o carrinho de passeio ex-

posto ao sol durante muito tempo, espere que esfrie antes de colocar a criança nele. A exposição prolongada ao sol pode alterar a cor dos materiais dos tecidos.

- Evite o contato do carrinho de passeio com água salgada, para prevenir a formação de ferrugem.
- Não use o carrinho de passeio na praia.
- Quando não estiver sendo utilizado, mantenha o carrinho de passeio fora do alcance das crianças.





CONSELHOS PARA LIMPEZA E MANUTENÇÃO

Este produto necessita de manutenção periódica. As operações de limpeza e manutenção devem ser efetuadas por um adulto.

LIMPEZA

Limpe as partes de tecido com uma esponja úmida e sabão neutro.

O carrinho de passeio dispõe de revestimento removível (consulte o capítulo "Colocação/remoção do revestimento da cadeira"). Para limpeza das partes em tecido, siga as indicações da etiqueta têxtil. Veja a seguir os símbolos de lavagem e seus significados:

-  Lave à mão em água fria
-  Não utilize alvejante
-  Não secar na máquina
-  Não passe a ferro
-  Não lave a seco

Limpe periodicamente as partes em plástico, com um pano úmido, não use solventes ou produtos abrasivos. Seque as partes em metal, após um eventual contato com água, para evitar a formação de ferrugem.

MANUTENÇÃO

Verifique periodicamente o estado de desgaste das rodas e mantenha-as limpas de pó e areia. Para evitar atritos que possam comprometer o funcionamento do carrinho, certifique-se de que não haja pó, sujeira ou areia nas peças de plástico. Mantenha o carrinho de passeio em um local seco. Em caso de necessidade, lubrifique as partes móveis com óleo seco de silicone.

LISTA DOS COMPONENTES

Verifique todos os componentes deste modelo antes de montar o produto. Se estiver faltando alguma peça, por favor contate o Serviço de Atendimento ao Cliente Chicco.

Para a montagem do produto não é necessário usar nenhuma ferramenta. Para montar o produto é necessário dispor das seguintes partes:

- Estrutura (chassi)
- Cadeira de passeio
- Revestimento de tecido da cadeira

- Capota
- Barra de proteção frontal
- Kit comfort (tiras dos ombros e tiras entrepernas)
- Cesto porta-objetos
- Bolsa
- Cobre- pernas
- Capa de chuva
- 2 rodas traseiras
- 2 rodas dianteiras

MONTAGEM DO CARRINHO

1. Desloque o botão A na direção indicada e, em seguida, aperte o botão B (fig. 1); ao mesmo tempo, abra a estrutura até escutar o clique de bloqueio (fig. 1A-1B).
2. Coloque a roda dianteira no lugar, através do furo, até escutar o clique de bloqueio (fig. 2). Repita a mesma operação com a outra roda da frente.

ATENÇÃO: As rodas dianteiras são indicadas por dois símbolos diferentes: um círculo e um quadrado. Os símbolos são repetidos na parte inferior do tubo da perna dianteira e indicam a correta correspondência das partes para a montagem. (fig. 2A-2B).

É necessário prestar a máxima atenção durante essas operações, pois a inversão provoca o funcionamento incorreto do conjunto de rodas

3. Para montar as rodas traseiras, insira o pino da roda no furo do tubo da perna traseira (fig. 3). Repita a mesma operação para a outra roda.

Para remover as rodas dianteiras e traseiras, acione os dispositivos de remoção indicados nas figuras 3A-3B.

ATENÇÃO: Antes de usar o carrinho, verifique se as rodas estão bem fixadas na estrutura puxando-as levemente para fora.

ATENÇÃO: Realize esta operação certificando-se de que a criança e as outras crianças estejam devidamente afastadas. Certifique-se que nesta fase as partes móveis do carrinho não entram em contato com o corpo da criança.

CESTO PORTA-OBJETOS

O carrinho possui um grande cesto porta-objetos.

4. Para montar o cesto no carrinho, enganche as fitas de tecido nas áreas apropriadas sob a base e nas pernas dianteiras e feche o botão de pressão (fig. 4-4A). Repita a operação também no outro lado.

Para completar a montagem do cesto na estrutura, prenda o revestimento de tecido na parte traseira do tubo apertando os botões. (fig. 4B). O cesto possui uma abertura com zíper na área traseira para facilitar o uso (fig. 4C).

ATENÇÃO: Não permita que a criança suba no cesto porta-objetos: pode quebrar, machucar a criança ou derrubar o carrinho.

COLOCAÇÃO/REMOÇÃO DO REVESTIMENTO DA CADEIRA

5. A operação de colocação do revestimento deve ser feita com a cadeira do carrinho removida; antes de começar, você precisa abrir a fivela do cinto abdominal mostrado na figura 5.
6. Introduza o revestimento no encosto (fig. 6) e passe a correia abdominal em ambos os lados nas respectivas fendas da parte inferior do encosto (fig. 6A). Em seguida, coloque o retentor entrepernas na fenda localizada na cadeira (fig. 6B).
7. Coloque o apoio para pernas dentro da parte inferior do tecido (fig. 7).
8. Para completar o revestimento da cadeira é necessário enganchar o tecido usando os 4 botões de pressão da parte traseira do encosto (fig. 8) e os dois botões da parte lateral da cadeira (fig. 8A).

Para remover o revestimento da cadeira realize as operações descritas acima no sentido inverso.

ATENÇÃO: Após a remoção dos cintos de segurança (por exemplo, para lavagem) certifique-se que os cintos foram

montados corretamente usando os pontos de ancoragem. As correias devem ser reguladas novamente. Para certificar-se de que os cintos estejam enganchados corretamente (na superfície traseira da cadeira), depois de posicionar a criança puxe com força a parte final dos cintos.

KIT COMFORT

O Kit Comfort é composto por duas tiras dos ombros e um retentor entrepernas acolchoadas.

9. Enfie as tiras dos ombros nos cintos e insira a fivela no retentor entrepernas acolchoado (fig. 9).

CINTOS DE SEGURANÇA

10. O carrinho possui um sistema de retenção de cinco pontos de ancoragem formado por duas tiras dos ombros, um cinto abdominal e um retentor entrepernas com fivela.

ATENÇÃO: para a utilização com crianças desde o nascimento até os 6 meses, pode ser necessário reduzir o comprimento dos cintos para adaptá-los ao corpo da criança; neste caso, use as tiras dos ombros, passando, em primeiro lugar, as correias através das duas fendas de regulação (fig. 10).

11. Verifique se as tiras dos ombros estão na altura ideal para criança. Caso contrário, regule a altura (fig. 11).

12. Após acomodar a criança, coloque os dois ganchos na fivela (fig. 12) e, se necessário, regule a largura do cinto abdominal através das fivelas. Para soltar o cinto abdominal, pressione simultaneamente os dois ganchos laterais (fig. 12A).

ATENÇÃO: Para garantir a segurança da criança é indispensável usar simultaneamente o retentor entrepernas, o cinto abdominal e os cintos de segurança.

ATENÇÃO: Após a remoção dos cintos de segurança (por exemplo, para a lavagem) certifique-se de que os cintos sejam instalados corretamente usando os pontos de ancoragem. As correias devem ser reguladas novamente.

BARRA DE PROTEÇÃO FRONTAL

13. A cadeira está equipada com barra de proteção frontal. Para enganchar a barra de proteção, introduza-a nos terminais dos apoios para os braços (fig. 13) e verifique se está bem presa puxando para fora. Para extrair a barra de proteção frontal, pressione os dois botões internos, como indicado na figura 13A, e remova-a dos apoios para os braços. Para facilitar a acomodação da criança é possível soltar somente um lado da barra. A barra de proteção pode ser usada com o carrinho quer na configuração voltado para a frente, quer na configuração voltado para o adulto.

ATENÇÃO: Coloque sempre os cintos de segurança na criança. A barra de proteção frontal NÃO é um dispositivo de retenção da criança.

ATENÇÃO: a barra de proteção não deve ser utilizada para levantar o produto com a criança dentro.

MONTAGEM DA CADEIRA NO CARRINHO

14. Para montar a cadeira do carrinho na estrutura é necessário introduzi-la sobre as fixações verticais adequadas, até ouvir o clique de fixação (fig. 14). Para facilitar a fixação da cadeira no carrinho, as setas nas partes laterais da cadeira indicam o seu correto alinhamento em relação aos ganchos dos encaixes (fig. 14A). A cadeira pode ser montada tanto na configuração voltada para a frente (fig. 14B) quanto voltada para o adulto (fig. 14C).

ATENÇÃO: Antes de utilizar verifique se a cadeira está bem presa puxando-a para cima.

ATENÇÃO: Se não estiver presa corretamente, pressione ambos os botões brancos existentes nos dispositivos de fixação da estrutura e repita o procedimento de fixação, certificando-se de que esteja perfeitamente bloqueada. Se isso não ocorrer,

contate o serviço de assistência técnica da Chicco.

15. Para soltar a cadeira, pressione simultaneamente os dois botões colocados sob os apoios para os braços (fig. 15) e levante-a.

ATENÇÃO: As operações de fixação/liberação da cadeira devem ser executadas pela alça sem o bebê dentro.

REGULAGEM DO ENCOSTO

16. Pressionando o botão localizado na parte traseira do encosto do carrinho é possível regular a inclinação até alcançar a posição desejada (fig. 16). Liberando o botão, o encosto bloqueia-se na posição mais próxima.

ATENÇÃO: Com o peso da criança, estas operações podem ficar mais difíceis.

REGULAGEM DO APOIO DAS PERNAS

17. O apoio das pernas é regulável em duas posições. Para ajustá-lo atuar nos dois botões localizados abaixo do apoio das pernas (fig. 17).

ALÇA

18. Pressionando os botões redondos localizados na lateral da alça é possível girá-la até a posição desejada, adaptando-a à altura e à posição mais confortável para o usuário (fig. 18). A alça pode ser regulada em 3 posições diversas (fig. 18A).

ATENÇÃO: nunca use a alça para levantar o carrinho com a criança dentro.

CAPOTA

19. O carrinho possui uma capota para-sol e para-vento regulável em várias posições. A cadeira possui dois trilhos na zona traseira dos apoios para os braços para a fixação da capota.

Para fixar a capota no carrinho insira os encaixes nos trilhos presentes nas laterais da cadeira (fig. 19). Para completar a montagem da capota na cadeira, fixe a parte traseira da capota na parte traseira do encosto do carrinho usando os botões apropriados (fig. 19A). Para abrir a capota, empurre o arco dianteiro para a frente (fig. 19B). Como a capota é fixada na cadeira, pode ser usada em ambas as configurações, voltada para a frente ou voltada para o adulto, sem que seja preciso removê-la. A capota possui uma abertura dianteira para que seja possível observar a criança. Para abrir-la, levante a aba de tecido da parte alta (fig. 19C). Para garantir maior proteção à criança é possível ampliar a superfície da capota abrindo o zíper das divisórias (fig. 19D-19E). Para remover a capota basta remover o sistema de enganche dos trilhos e abrir os botões.

ATENÇÃO: A operação de fixação da capota deve ser feita em ambos os lados do carrinho. Certifique-se que ficou corretamente bloqueada.

FREIO DE ESTACIONAMENTO

20. O freio de estacionamento age simultaneamente sobre ambas as rodas traseiras do carrinho. Para ativar o sistema de freios pressione para baixo uma das duas alavancas. (fig. 20).

ATENÇÃO: Use sempre o sistema de freios quando estiver parado. Nunca deixe o carrinho de passeio em um plano inclinado com a criança dentro, mesmo que o sistema de freios esteja acionado.

ATENÇÃO: depois de acionar a alavanca dos freios, certifique-se que estes estão corretamente acionados em ambas as rodas de trás.

RODAS DIRECIONÁVEIS

21. O carrinho dispõe de rodas da frente que podem ser direcionáveis ou fixas. É aconselhável usar as rodas fixas quando percorrer terrenos particularmente acidentados. As rodas na opção direcionáveis são aconselháveis para melhorar a capacidade de manobra do carrinho em um piso normal.

Para tornar as rodas dianteiras direcionáveis, pressione para baixo a alavanca lateral como indicado (fig. 21). Para tornar as rodas dianteiras fixas, coloque a alavanca na posição indicada (fig. 21A). Independentemente da posição em que estiver nesse momento, ao mover o carrinho a roda será bloqueada na posição em linha reta.

FECHAMENTO DO CARRINHO DE PASSEIO

ATENÇÃO: Realize esta operação certificando-se de que a criança e as outras crianças estejam devidamente afastadas. Certifique-se que nesta fase as partes móveis do carrinho não entrem em contato com o corpo da criança. O carrinho pode ser fechado quer na posição voltado para a frente, quer voltado para o adulto. As instruções a serem seguidas são as mesmas para as 2 variantes.

ATENÇÃO: É necessário remover o conteúdo do cesto antes de fechar o carrinho e remover a bolsa se estiver enganchada na alça.

22. Para fechar o carrinho, deite o encosto pressionando o botão colocado na parte traseira e a capota (fig. 22); em seguida, acione o mecanismo de fechamento deslocando a alavanca na direção indicada pela seta e, ao mesmo tempo, pressione o botão colocado sob a alça (fig. 22A). Mantendo o botão pressionado, puxe para cima para completar o fechamento. Durante o fechamento as rodas dianteiras são alinhadas automaticamente, permitindo que o carrinho fechado fique em pé sozinho, quer na modalidade voltado para a frente (fig. 22B), quer voltado para o adulto (fig. 22C). O carrinho também pode ser fechado sem a cadeira, para ocupar menos espaço.

UTILIZAÇÃO DA CADEIRA E MOISÉS

Neste carrinho podem ser montados somente a cadeirinha para automóvel CHICCO OASYS 0+ e/ou o moisés CHICCO STYLEGO, porque possuem o mesmo sistema de fixação à estrutura. Para a fixação e liberação do moisés ou da cadeira consulte as instruções apropriadas. Antes de fixar a cadeirinha auto ou o moisés, remova a cadeira do carrinho.

ATENÇÃO: Antes de usar o carrinho em combinação com moisés ou cadeira, verifique sempre se o sistema de fixação está devidamente bloqueado.

ATENÇÃO: Se um dos elementos não estiver preso corretamente (moisés, cadeira ou cadeirinha para automóvel), pressione ambos os botões brancos dos dispositivos de fixação da estrutura e repita o procedimento de fixação, certificando-se de que esteja perfeitamente bloqueado. Se não for possível fixar corretamente, contate o serviço de assistência técnica da Chicco.

COBRE-PERNAS

23. O cobre-pernas pode ser usado em duas modalidades diversas: pode ser dobrado acima da barra de proteção e fixado com as presilhas (fig. 23) ou, para garantir maior proteção à criança, é possível passar a parte superior do cobre-pernas sob a barra de proteção e fixá-la na posição mais alta, inserindo os botões nas presilhas presentes nas extremidades do tecido da capota (fig. 23A).

Em ambas as configurações, complete a fixação do cobre-pernas prendendo o botão de pressão presente na parte inferior da cadeira (fig. 23B).

BOLSA

24. É possível enganchar a bolsa na alça do carrinho utilizando os dois botões de pressão da alça da bolsa (fig. 24).

ATENÇÃO: Não carregue a bolsa com peso superior a 2 Kg.

CAPA DE CHUVA

25. O carrinho de passeio inclui uma capa impermeável. Colo-

que a capa de chuva sobre a capota, prendendo os botões nas fendas da capota, e termine a fixação prendendo a capa através dos botões de pressão das tiras, na zona das rodas (fig. 25).

Depois de usar, se a capa de chuva estiver molhada, deixe secar ao ar livre antes de guardar.

A capa de chuva pode ser usada em ambas as configurações, voltado para a frente ou voltado para o adulto.

ATENÇÃO: A capa impermeável não pode ser usada no carrinho de passeio sem capota, pois pode provocar a asfixia da criança. Nunca deixe a criança no carrinho de passeio, exposto ao sol, com a capa impermeável montada, para evitar risco de aquecimento excessivo.

Atenção! Importante: as imagens e instruções contidas neste manual se referem a uma versão do carrinho. Alguns componentes e algumas funções aqui descritas podem variar de acordo com a versão adquirida.

GARANTIA

O produto tem garantia contra qualquer defeito de conformidade em condições normais de uso, de acordo com o disposto no manual de instruções.

Contudo, a garantia não se aplica em caso de danos provocados por uso impróprio, desgaste ou acidente.

Quanto à duração da garantia sobre defeitos de conformidade, consulte as disposições específicas das normas aplicáveis no país de aquisição, se previstas.

VIKTIGT - SPARA FÖR FRAMTIDA KONSULTATION - LÄS NOGA.

OBS: HÅLL PLASTPÅSARNA PÅ AVSTÅND FRÅN BARN FÖR ATT UNDVIKA KVÄVNING.

VARNING

- **OBS:** Lämna aldrig ditt barn utan tillsyn.
- **OBS:** Kontrollera före användning att alla spärrmekanismer är korrekt inkopplade.
- **OBS:** För att undvika skador när produkten fälls ut eller fälls ihop, se till att barnet befinner sig på säkert avstånd.
- **OBS:** Låt inte barnet leka med denna produkt.
- **OBS:** Använd alltid fastspänningssystemet.
- Användning av grenrem och säkerhetsbälte är nödvändig för att garantera barnets säkerhet. Använd alltid både säkerhetsbälte och grenremmen.
- **OBS:** Kontrollera före användning att fastspänningssystemet på liggkorgen, sitsen eller bilbarnstolen är ordentligt fastsatt.
- **OBS:** Den här produkten är inte lämplig att använda när man springer eller åker rullskridskor.
- Denna sittvagn får endast användas av barn i åldern mellan 0 och 36 månader, upp till max 15 kg vikt.
- Ryggstödet ska användas fullständigt bakåtlutat för nyfödda barn tills de är cirka 6 månader.
- Endast bilbarnstolen CHICCO OA-

SYS 0+ och/eller liggkorgen CHICCO STYLEGO försedda med det avsedda kompatibla fastspänningssystemet får lov att sättas fast på sittvagnen CHICCO STYLEGO.

- Bromsen ska alltid ha aktiverats när man sätter i eller tar ur barnet.
- Använd bromsen när du stannar vagnen.
- Lämna aldrig sittvagnen på ett slutande plan med barnet i, även om bromsen är ilagd.
- Överbelasta inte varukorgen. Maximal vikt 5 kg.
- Eventuella tyngder som satts på handtagen och/eller ryggstödet och/eller på barnvagnens sidor kan göra vagnen instabil.
- Transportera inte mer än ett barn åt gången.
- Använd inte sittvagnen med tillbehör, reservdelar eller komponenter som inte kommer från eller godkänts av tillverkaren.
- Använd inte produkten om någon del är trasig, söndersliten eller saknas.
- När bilbarnstolen är monterad på sittvagnen får den inte användas som barnsäng. Om barnet behöver sova ska man helst lägga det i en babylift, vagg eller säng.
- Innan produkten monteras ska man kontrollera att den och dess komponenter inte uppvisar några skador som uppstått under transporten. Om så är fallet får produkten inte användas och den ska hållas utom räckhåll för barn.
- När sittvagnen justeras ska du säkerställa att dess rörliga delar inte kommer i kontakt med barnet.
- Alla som använder sittvagnen mås-



te känna till exakt hur den fungerar.

- Denna produkt får bara användas av vuxna personer.
- Produkten får bara monteras av vuxna personer.
- Ge inte föremål med snören till barnet och se till så att sådana föremål inte finns i närheten av barnet för att undvika risk för strypning.
- Gå inte i trappor eller rulltrappor med sittvagnen: du kan plötsligt förlora kontrollen över den.
- Var försiktig när du går upp eller ned för trappsteg eller trottoarer.
- Om sittvagnen stått i solen länge ska man vänta tills den svalnat innan barnet sätts i vagnen. Långvarig exponering i solen kan göra att material och tyg bleks.
- Undvik saltvatten på sittvagnen för att förebygga rostbildning.
- Använd inte sittvagnen på stranden.
- När sittvagnen inte används ska den hållas utom räckhåll för barn.

RÅD FÖR RENGÖRING OCH SKÖTSEL

Den här produkten behöver regelbunden skötsel. Får bara rengöras och skötas av en vuxen person.

RENGÖRING

Rengör tygdelarna med en fuktig svamp och mild tvål. Sittvagnens klädsel är avtagbar (se kapitlet "Ta av/sätta på sittdelens klädsel"). För rengöring av tygdelarna hänvisas till tvätt-rådsetiketterna. Nedan beskrivs tvättsymbolerna och deras betydelse:

-  Handtvätt i kallt vatten
-  Blek inte
-  Torktumla inte
-  Stryk inte
-  Kemtvätta inte

Rengör regelbundet delarna av plast med en fuktig duk. Använd inte lösningsmedel eller produkter med slipande verkan. Torka metalldelar som kommit i kontakt med vatten, så att inte rost bildas.

SKÖTSEL

Kontrollera regelbundet hjulens skick och håll dem rena från

damm och sand. Säkerställ att alla plastdelar är rena från damm, smuts och sand för att förhindra nötningarna som kan försämra sittvagnens funktion. Förvara sittvagnen på torrt ställe. Smörj de rörliga delarna om nödvändigt med torr silikonolja.

LISTA ÖVER KOMPONENTER

Kontrollera att du har alla delar som ska finnas på denna modell innan du monterar produkten. Om någon del saknas, kontakta Chicco kundservice.

Inget verktyg behövs för att montera produkten. För att sätta ihop produkten behövs följande delar:

- Chassi
- Sittdel
- Sittdelens klädsel
- Sufflett
- Skyddsbygel
- Kit komfort (axelskydd och grenskydd)
- Varukorg
- Väska
- Fotsack
- Regnskydd
- 2 bakhjul
- 2 framhjul

MONTERING AV SITTVAGNEN

1. Skjut knappen A åt det håll som anges på knappen och tryck sedan på knappen B (fig. 1). Fäll samtidigt ut stommen tills du hör det låsande klickljudet (fig. 1A-1B).

2. Sätt in framhjulet i det avsedda hålet tills du hör det låsande klickljudet (fig. 2). Gör på samma sätt för det andra framhjulet.

OB: Framhjulen är märkta med två olika symboler: en cirkel och en fyrkant. Symbolerna finns även längst ned på vagnens frambensrör och anger korrekt montering av delarna. (fig. 2A-2B). Det är absolut nödvändigt att vara uppmärksam när detta görs eftersom hjullåset inte fungerar om delarna monteras på fel plats.

3. För att montera bakhjulen för man in hjulbulten i hålet på bakhbensröret (fig. 3). Gör på samma sätt för det andra hjulet.

De främre och bakre hjulen tas bort med hjälp av frigöringsmekanismerna som i figur 3A-3B.

OB: Innan sittvagnen används ska man försäkra sig om att hjulen är ordentligt fastsatta på stommen genom att dra dem försiktigt utåt.

OB: När detta utförs ska man försäkra sig om att barnet, och eventuella andra barn, befinner sig på behörigt avstånd. Försäkra dig om att sittvagnens rörliga delar inte kan göra illa barnet när du gör detta.

VARUKORG

Sittvagnen är försedd med en stor varukorg.

4. För att montera varukorgen på sittvagnen ska man fästa typbanden på de avsedda platserna som finns under sittdelen och på frambenen och stänga tryckknapparna (fig. 4-4A). Gör på samma sätt på andra sidan.

Montera klart korgen på stommen genom att fästa tygklädseln på rörets baksida med hjälp av de avsedda knapparna. (fig. 4B). För att göra det lättare att använda korgen finns det en blixtlåsöppning på baksidan (fig. 4C).

OB: Tillåt inte att barnet klättrar upp på varukorgen eftersom den kan gå sönder och orsaka att barnet gör sig illa. Dessutom kan sittvagnen välta.

TA PÅ/TA AV SITTDLENS KLÄDSEL

5. Klädseln ska tas på med sittdelen borttagen från sittvagnen.

Innan du börjar ska midjespännet som visas i figur 5 öppnas. 6. Börja med att sätta på ryggstödet tygd (fig. 6) och trä midjeremmen genom de avsedda springorna som finns längst ned på ryggstödet (fig. 6 A). Sätt därefter in grenremmen i springan som finns på sittdelen (fig. 6B).





7. Sätt in benstödet i tygklädselns nedre del (fig. 7).
 8. För att montera klart tygklädseln på siddelen är det nödvändigt att sätta fast tygklädseln på de fyra tryckknapparna som finns på ryggstödet baksida (fig. 8) och på de två knapparna som finns på siddelens sidor (fig. 8A).

För att ta av siddelens tygklädsel, följ beskrivningen ovan i omvänd ordning.

OBS: Efter att säkerhetsbältena har tagits bort (t.ex. för rengöring) ska man försäkra sig om att de monteras tillbaka på rätt sätt genom att använda förankringspunkterna. Bältena ska regleras på nytt. För att försäkra sig om att säkerhetsbältet är korrekt fastspänt (på siddelens bakdel) ska man dra ordentligt i remmarnas ändrar efter att ha satt ned och spänt fast barnet.

KIT COMFORT

Kit Comfort består av 2 axelskydd och ett grenskydd.

9. Trä axelskydden på axelremmarna och sätt in spännet i det vadderade grenskyddet (fig. 9).

SÄKERHETSBÄLTE

10. Sittvagnen är utrustad med ett fempunktsbälte som utgörs av två axelremmar, ett midjebälte och en grenrem med spänne.

OBS: När vagnen används för nyfödda barn och upp till cirka 6 månaders ålder kan det vara nödvändigt att minska längden på remmarna för att anpassa dem till barnets kropp. I så fall ska man använda axelskydden genom att trä axelremmarna först genom de två justeringsspringorna (fig. 10).

11. Kontrollera att axelskydden har rätt höjd för barnet. Reglera annars höjden (fig. 11).

12. Efter att ha satt barnet i sittvagnen sticker du in de 2 låstungorna i bältestspännet (fig. 12) och justerar bredden på midjeremmen om nödvändigt. För att haka loss midjeremmen trycker du samtidigt på de två sidolåstungorna (fig. 12 A).

OBS: För att garantera barnets säkerhet är det nödvändigt att använda grenrem, midjerem och säkerhetsbälte samtidigt.

OBS: Efter att säkerhetsbältena har tagits bort (t.ex. för rengöring) ska man försäkra sig om att de monteras tillbaka på rätt sätt och med hjälp av förankringspunkterna. Bältena ska regleras på nytt.

SKYDDSBYGEL

13. Sittdelen är försedd med skyddsbygel. Skyddsbygeln sätts på genom att trä in den på armstödens ändrar (fig. 13). Försäkra dig om att bygeln sitter fast ordentligt genom att dra den mot dig. För att ta bort skyddsbygeln ska man trycka på de två inre knapparna som visas i figur 13A och dra ut den från armstöden. För att göra det lättare att lägga ned barnet kan man ta loss skyddsbygeln på bara ena sidan. Skyddsbygeln kan användas både när siddelen är framåtvänd och bakåtvänd.

OBS: Spänn alltid fast barnet med säkerhetsbälte. Bygeln är INTE en fastspänningsanordning för barnet.

OBS: Skyddsbygeln får inte användas för att lyfta produkten med barnet i.

MONTERING AV SITTDelen PÅ SITTVAGNEN

14. För att montera sittvagnens siddel på chassiet sätter du in den i de avsedda vertikala fästena tills du hör klickljudet för korrekt fastlåsnings (fig. 14). För att underlätta siddelens fasthakning på sittvagnen, se pilarna på siddelens sidor som visar hur siddelen ska placeras på fästmekanismen (fig. 14A). Siddelen kan antingen monteras framåtvänd (fig. 14B) eller bakåtvänd (fig. 14C).

OBS: Före användning, dra siddelen uppåt för att försäkra dig om att den sitter fast korrekt.

OBS: Om den inte är korrekt fastspänd, tryck på de två vita knapparna som finns på stommens inkopplingsanordningar,

upprepa fastspänningsförfarandet och kontrollera att mekanismen är ordentligt fastspänd. Om så inte är fallet, vänd dig till Chicco kundservice.

15. För att ta loss siddelen, tryck samtidigt på de två knapparna som finns på armstödet (fig. 15) och lyft upp den.

OBS: När siddelen sätts på/tas av får inte barnet sitta i den.

JUSTERA RYGGSTÖDET

16. Genom att trycka på knappen som finns bakom sittvagnens ryggstöd kan man justera ryggstödet lutning tills önskat läge uppnås (fig. 16). När du släpper knappen späns ryggstödet fast i det närmaste läget.

OBS: Detta kan vara svårt att utföra om barnet sitter i vagnen.

JUSTERA BENSTÖDET

17. Benstödet kan ställas in två olika lägen. För att justera det, tryck på de två knapparna som sitter på benstödet undersida (fig. 17).

HANDTAG

18. Genom att trycka på de runda knapparna på handtagets sidor kan du vrida det till önskat läge och anpassa det till höjden och läget som är bekvämast för användaren (fig. 18). Handtaget kan ställas in i 3 olika lägen (fig. 18A).

OBS: Använd aldrig handtaget för att lyfta sittvagnen med barnet i.

SUFFLETT

19. Sittvagnen har en sufflett med solskydd och regnskydd som kan justeras i flera lägen. Sittdelen är försedd med två skenor på armstödens baksida för att sätta fast suffletten.

Suffletten sätts fast på sittvagnen genom att föra in de avsedda kopplingarna i skenorna på siddelens sidor (fig. 19). Montera klart suffletten på siddelen genom att sätt fast sufflettens bakre del på baksidan av sittvagnens ryggstöd med hjälp av de avsedda knapparna (fig. 19A). Öppna suffletten genom att skjuta den främre bågen framåt (fig. 19B). Eftersom suffletten sitter fast på siddelen kan den användas både i framåtvänt och bakåtvänt utförande utan att behöva ta bort den. Suffletten har en öppning på baksidan för att kunna kontrollera barnet. Lyft upp tygstycket på ovandelen för att öppna (fig. 19C). För att garantera bättre skydd åt barnet kan man göra suffletten större genom att öppna blixtlåset som finns mellan vecken (fig. 19D-19E). Ta bort suffletten genom att ta bort fästsystemet från skenorna och lossa knapparna.

OBS: Suffletten ska fästas på sittvagnens båda sidor. Kontrollera att den sitter fast ordentligt.

PARKERINGSBROMS

20. Parkeringsbromsen bromsar sittvagnens båda bakhjul samtidigt. Aktivera bromssystemet genom att trycka en av de två spakarna nedåt. (fig. 20).

OBS: Använd alltid bromsen när du stannar. Lämna aldrig vagnen på lutande yta med barnet i, även om parkeringsbromsen har aktiverats.

OBS: Kontrollera att bromsarna på båda bakre hjulgrupperna är inkopplade efter att bromsspaken aktiverats.

SVÄNGHJUL

21. Sittvagnens framhjul kan användas i svängbart eller låst läge. Vi rekommenderar att använda hjulen i låst läge när du går på särskilt svår mark. Svänghjulen däremot rekommenderas för att göra det lättare att styra vagnen på normal väg.

För att göra så att framhjulen svänger fritt ska man trycka den övre spaken nedåt, som i figuren (fig. 21). För att göra så att framhjulen blir fasta ska spaken sättas som i figuren (fig. 21A). Oberoende av hur hjulet står just då, låser det sig i rakt läge när sittvagnen rör sig.



FÄLLA IHOP VAGNEN

OBS: När detta utförs ska man försäkra sig om att barnet, och eventuella andra barn, befinner sig på behörigt avstånd. Försäkra dig om att sittvagnens rörliga delar inte kan göra illa barnet när du gör detta. Sittvagnen kan fällas ihop både i framåtvänt och bakåtvänt läge. Samma instruktioner gäller för båda lägena.

OBS: Korgens innehåll måste tas bort innan sittvagnen fälls ihop och även väskan, om en sådan är fäst på handtaget.

22. Stäng sittvagnen genom att trycka på knappen på ryggstödetets baksida samtidigt som du trycker ihop ryggstödet och suffletten (fig. 22). Aktivera sedan stängmekanismen genom att flytta spaken åt det håll som pilen visar och samtidigt trycka på knappen som finns under handtaget (fig. 22A). Dra uppåt medan knappen trycks in för att fälla ihop helt. När den fälls ihop ställs framhjulens automatiskt in framåt så att den ihopfällda sittvagnen kan stå själv, både i framåtvänt (fig. 22B) och bakåtvänt läge (fig. 22C).

Sittvagnen kan även fällas ihop utan sittdelen och upptar då mindre plats.

ANVÄNDNING MED BILBARNSTOL OCH LIGGKORG

På denna sittvagn kan bara bilbarnstolen CHICCO OASYS 0+ och/eller liggkorgen CHICCO STYLEGO monteras, eftersom de är försedda med samma fastspänningssystem som stommen. Se särskilda anvisningar för fastsättning och borttagning av liggkorgen eller bilbarnstolen. Innan bilbarnstolen eller liggkorgen hakas på ska sittdelen tas bort från sittvagnen.

OBS: Innan sittvagnen används tillsammans med liggkorgen eller bilbarnstolen ska man alltid kontrollera att fasthåkningsmekanismen är ordentligt spärrad.

OBS: Om ett element inte är korrekt fastspänt (liggkorgen, sittdelen eller bilbarnstolen), tryck på de två vita knapparna som finns på stommens inkopplingsanordningar, upprepa fastsättningsförfarandet och kontrollera att mekanismen är ordentligt fastspänd. Om det fortfarande inte spänns fast korrekt ska man vända sig till kundservice Chicco.

FOTSACK

23. Fotsacken kan användas i två olika lägen: Den kan vikas över skyddsbygeln och fästas med hålen (fig. 23) eller, för att garantera ett bättre skydd åt barnet, så kan fotsackens övre del placeras under skyddsbygeln och fästas i det högre läget genom att sätta in knapparna i hålen som finns längst ut på sufflettens tyg (fig. 23A).

I båda alternativen ska fotsacken monteras klart genom att fästa tryckknappen som finns på sittdelens undersida (fig. 23B).

VÄSKA

24. Det går att sätta fast väskan på sittvagnens handtag med hjälp av de två tryckknapparna som finns på axelremmen (fig. 24).

OBS: Lasta inte väskan med mer än 2 kg.

REGNSKYDD

25. Vagnen är försedd med ett regnskydd. Placera regnskyddet på suffletten genom att sätta fast knapparna i dess hål och slutför fastsättningen i höjd med hjulen med hjälp av tryckknapparna som finns på banden (fig. 25).

Efter användningen ska man låta skyddet torka (om det har blivit blött) innan man viker ihop det och stoppar tillbaka det. Regnskyddet kan användas både i framåtvänt och bakåtvänt läge.

OBS: Regnskyddet får inte användas på sittvagnar som inte har sufflett, eftersom barnet kan kvävas. När regnskyddet är monterat på sittvagnen får man inte lämna den i solen med barnet i sittvagnen för att undvika risken för överhettning.

Viktig anmärkning: Bilderna och instruktionerna i den här bruksanvisningen hänvisar till en viss sittvagnsmodell. Vissa komponenter och funktioner som beskrivs här kan variera be-

roende på vilken modell du köpt.

GARANTI

Produktens garanti gäller för alla fabriktionsfel vid normal användning av produkten enligt vad som förutses i bruksanvisningen.

Garantin gäller således inte vid skada som orsakats av felaktig användning, slitage eller olycka.

För giltighetsperioden för garanti mot fabriktionsfel hänvisas till de särskilda bestämmelserna i nationella lagar som gäller i inköpslandet, i förekommande fall.

VIGTIGT - OPBEVAR DISSE ANVISNINGER TIL SENERE BRUG - SKAL LÆSES MED OMHU.

OBS: HOLD PLASTIKPOSERNE UDENFOR BØRNS RÆKKEVIDDE, FOR AT UNDGÅ RISIKOEN FOR KVÆLNING.

ADVARSLER

- **OBS:** Efterlad aldrig dit barn uden opsyn.
- **OBS:** Kontrollér inden brug, at alle blokeringsmekanismerne er indkoblet korrekt.
- **OBS:** Sørg for at barnet er anbragt i en passende afstand, for at undgå læsioner under handlingerne omkring produktets åbning og lukning.
- **OBS:** Tillad aldrig at barnet leger med dette produkt.
- **OBS:** Benyt altid fastspændingssystemerne.
- Brug af skridtremmen og sikkerhedsselerne er nødvendig, for at værne om barnets sikkerhed. Anvend altid sikkerhedsselerne sammen med skridtremmen.
- **OBS:** Inden brug skal det kontrolleres, at mekanismen til fastspænding af barnevognsliften, sædet eller barnestolen er fastgjort korrekt.
- **OBS:** Dette produkt er ikke egnet til brug under løb eller rulleskøjtøløb.
- Brug af denne klapvogn er tilladt for børn på mellem 0 - 36 måneder, med en vægt på højst 15 kg.
- Ryglænet skal anvendes slået helt ned i den laveste position til nyfødte børn og op til en alder af cirka 6 måneder.
- Kun autostole af typen CHICCO

OASYS 0+ og / eller barnevognsliften CHICCO STYLEGO, udstyret med den relevante og kompatible fæsteanordning, kan anvendes på klapvognen CHICCO STYLEGO.

- Bremseanordningen skal altid være indkoblet mens barnet anbringes eller fjernes.
- Anvend altid bremseanordningen hver gang der standses.
- Efterlad aldrig klapvognen på en skråning med barnet heri, heller ikke med aktiverede bremses.
- Sørg for at kurven ikke overbelastes. Maksimal vægt 5 kg.
- Enhver vægt, som sættes på klapvognens styrehåndtag og/eller på ryglænet og/eller på siderne vil kunne påvirke klapvognens stabilitet.
- Transportere aldrig mere end ét barn ad gangen.
- Undlad at sætte tilbehør, reservedele eller komponenter, som ikke er leveret af fabrikanten, på klapvognen.
- Anvend aldrig produktet, hvis der er er beskadigede, afrevne eller manglende dele.
- Når autostolen monteres på klapvognen kan denne ikke erstatte en vugge eller barneseng. Hvis barnet har behov for at sove, bør det anbringes i en barnevognslift, vugge eller barneseng.
- Kontrollér inden montering, at produktet og alle dets komponenter ikke viser tegn på eventuel skade forårsaget af transporten. I modsat fald må produktet ikke anvendes og skal holdes udenfor børns rækkevidde.
- Sørg for at klapvognens bevægelige elementer ikke kommer i berøring med barnets krop, under juste-

ringshandlinger.

- Sørg for, at klapvognens brugere har fuldt kendskab til dens funktioner.
- Dette produkt må udelukkende anvendes af en voksen.
- Produktet må udelukkende monteres af en voksen.
- Genstande med snore må aldrig gives til eller placeres i nærheden af barnet, for at forebygge risikoen for strangulering.
- Anvend aldrig klapvognen på trapper eller rulletrapper: Man kan pludselig miste herredømmet herover.
- Vær forsigtig, når der køres op eller ned over et trin eller fortovets kantsten.
- Lad klapvognen køle af, før barnet sættes heri, hvis den har stået i solen gennem længere tid. Længerevarende udsætning for solen kan give farveændringer på materialerne og stoffet.
- Undgå at udsætte klapvognen for saltvand, der kan medføre rustdannelse.
- Klapvognen bør aldrig anvendes på stranden.
- Opbevar klapvognen udenfor børns rækkevidde, når den ikke er i brug.

GODE RÅD OM RENGØRING OG VEDLIGEHOLDELSE

Dette produkt har behov for jævnlig vedligeholdelse. Rengøring og vedligeholdelse må udelukkende foretages af en voksen.

RENGØRING

Rens tekstilelementerne med en fugtig klud og mild sæbe. Klapvognens betræk kan aftages (der henvises til kapitlet "Beklædning/aftagning af sæde"). Der henvises til vaskeanvisningsetiketterne for rengøring af stofkomponenterne. I det nedenstående gengives vaskesymbolerne og de tilsvarende betydninger:

-  Håndvask i koldt vand
-  Ingen blegemidler
-  Må ikke tørres mekanisk
-  Må ikke stryges
-  Må ikke kemisk renses

Rens jævnlige plastikelementerne med en fugtig klud, brug ikke opløsningsmidler eller skuremidler. Tør metalelementerne, hvis de eventuelt kommer i berøring med vand, for at undgå rustdannelse.

VEDLIGEHOLDELSE

Kontrollér jævnligt hjulenes slitagetilstand og hold dem rene for støv og sand. Sørg for at holde alle plastikdelene rene for støv, smuds og sand, for at undgå gnidninger, som kan påvirke klapvognens korrekte funktion. Opbevar klapvognen på et tørt sted. Smør, om nødvendigt, de bevægelige elementer med tør silikoneolie.

LISTE OVER KOMPONENTER

Kontrollér, at alle komponenterne står til rådighed, inden produktet monteres. Ret venligst henvendelse til Chicco's Kundeservice, hvis der er manglende dele.

Montering af produktet kræver ikke brug af værktøj. Montering af produktet kræver, at man råder over følgende:

- Stel
- Sæde
- Sædebeklædning
- Kaleche
- Frontbøjle
- Kit komfort (skulderstropper e lyskestropper)
- Bagagekurv
- Taske
- Bendækken
- Regnslag
- 2 baghjul
- 2 forhjul

MONTERING AF KLAPVOGNE

1. Skub tasten A i retningen, som er angivet herpå, og tryk herefter på tasten B (fig. 1); træk samtidig strukturen ud, indtil klikket fra blokeringen lyder (fig. 1A-1B).

2. Sæt forhjulet i det relevante sæde og tryk det i, indtil blokeringens klik lyder (fig. 2). Gentag den samme handling på det andet forhjul.

OB: Forhjulene er afmærkede med to forskellige symboler: en cirkel og en kvadrat. Symbolerne vises også på den nedre del af den forreste støttestang og angiver hvordan delene monteres korrekt. (fig. 2A-2B).

Det er nødvendigt at udvise maksimal opmærksomhed omkring denne handling, fordi omvendt montering vil medføre, at hjulblokeringen ikke virker korrekt

3. Baghjulene monteres ved at sætte hjulets stift ind i hullet på støttestångernes bagerste stang (fig. 3). Gentag den samme handling med det andet hjul.

Indvirk på udløseranordningerne, som vises i figur 3A-3B, for at tage for- og baghjulene af.

OB: Kontrollér omhyggeligt, at hjulene er fastsat korrekt i strukturen, ved at trække dem en smule udad, inden klapvognen tages i brug.

OB: Sørg for at dit barn eller andre børn er på sikker afstand, når denne handling udføres. Sørg for, at klapvognens bevægelige elementer ikke kommer i berøring med barnets krop.

OPBEVARINGSKURV

Klapvognen er udstyret med en rummelig opbevaringskurv.

4. Kurven monteres på klapvognen ved at sætte stofbåndene i de relevante sæder under sædet og på de forreste støttestænger og lukke trykknappen (fig. 4-4A). Gør det samme på den modsatte side.

Fuldfør monteringen af kurven på strukturen ved at sætte stofbeklædningen på det bagerste afsnit af stangen med de relevante knapper. (fig. 4B). Der er forudset en åbning med lynlås i det bagerste afsnit (fig. 4C), for at lette brug af kurven.



OBS: Lad ikke barnet kravle op i kurven, da den kan gå i stykker og skade barnet, udover at få klapvognen til at vælte.

BEKLÆDNING/AFTAGNING AF SÆDEBETRÆKKET

5. Beklædningen skal udføres med klapvognens sæde afmonteret; Inden der begyndes, er det nødvendigt at åbne mave-spændet, der vises på figur 5.
6. Monter beklædningen ved først at lade den glide over ryglænet (fig. 6) og indsæt maveselen i de relevante huller i begge sider af den nedre del af ryglænet (fig. 6 A). Indsæt derefter skridtremmen i hullet i sædet (fig. 6B).
7. Indsæt fodstøtternes ophæng i stoffets nederste del (fig. 7).
8. Det er nødvendigt, at fæstne stoffet til de 4 trykknapper på bagsiden af ryglænet (fig. 8), og til de to knapper på sædets sider (fig. 8A), for at fuldføre beklædningen af sædet.

For at fjerne stoffet fra sædet, udføres de ovenstående procedurer i modsat rækkefølge.

OBS: Efter sikkerhedsselerne har været aftaget (fx ved vask), skal det sikres at selerne er korrekt genmonteret ved brug af forankringspunkterne. Selerne skal derefter reguleres på ny. Med henblik på at sikre, at selerne er fastspændt korrekt (på bagsiden af sædet), skal man prøve at trække hårdt i det afsluttende afsnit af selerne, når barnet er blevet fastspændt.

KIT KOMFORT

Kittet Komfort består af 2 skulderremme og en skridtrem.

9. Sæt skulderremmene i holderne og sæt spændet i den stof-beklædte skridtrem (fig. 9).

SIKKERHEDSSELER

10. Klapvognen er udstyret med et fastspændingssystem med fem forankringspunkter, bestående af to skulderseler, en mave sele og en skridtrem med spænde,

OBS: Når klapvognen bruges til børn fra nyfødt til 6 måneder, skal man eventuelt afkorte selerens længde, for at tilpasse dem efter barnets krop; i dette tilfælde skal man anvende skulderstropperne, efter først at have ført selerne gennem de to reguleringshuller (fig. 10).

11. Kontrollér, at skulderstropperne er den optimale højde for dit barn. I modsat tilfælde reguleres højden (fig. 11).

12. Efter have anbragt barnet, sættes de 2 gafler i spændet (Fig. 12) og bredden af mavebæltet justeres efter behov ved at trykke på spænderne. Mavebæltet åbnes ved at trykke samtidigt på de to gafler i siderne (fig. 12 A).

OBS: det er strengt nødvendigt at bruge af skridtremmen, mavebæltet og sikkerhedsselerne samtidigt for at værne om barnets sikkerhed.

OBS: Efter sikkerhedsselerne har været aftaget (fx for vask), skal det sikres at selerne er korrekt genmonteret ved brug af forankringspunkterne. Selerne skal derefter reguleres på ny.

FRONTBØJLE

13. Sædet er udstyret med en frontbøjle. Skinnen sættes fast ved at sætte den i armlæne (fig. 13) og forsikre sig om, at den er blevet fastspændt korrekt, ved at prøve at trække i den. Der skal trykkes på de to indvendige taster, som vist i figur 13A, for at trække stødfangerskinen fri af armlæne. Det er muligt kun at frigøre den ene side af skinnen, for nemmere at anbringe barnet i klapvognen. Skinnen kan bruges i fremadvendt position og i position, der vender mod moderen.

OBS: Spænd altid barnets sikkerhedsseler. Skinnen er IKKE en fastspændingsanordning for barnet

OBS: Skinnen må aldrig anvendes til at løfte produktet med barnet anbragt heri.

MONTERING AF SÆDE TIL KLAPVOGN

14. For at montere klapvognens sæde, indsættes den på de

lodrette indkoblingspunkter, indtil fastspændingens bekræftende klik lyder (fig. 14). Med henblik på at lette sædets fastspænding på klapvognen, er der sat pile på sædets sider, som viser den korrekte indregulering af sædet i forhold til låsemekanismerne (fig. 14 A). Sædet kan monteres i den fremadvendte position (fig. 14B) eller så det vender mod moderen (fig. 14C).

OBS: Kontrollér, inden brug, at sædet er forsvarligt fastspændt, ved at trække det opad.

OBS: Hvis den ikke er fastgjort korrekt skal man trykke på begge de hvide knapper på strukturens fastspændingsanordninger og gentage fastspændingsproceduren og kontrollere den komplette blokering. Kontakt, i modsat fald, et Chicco servicecenter.

15. Tryk samtidigt på de to taster, der er placeret på armlæne (fig. 15) og løft sædet, for at frigøre det.

OBS: Sædets frigørelse/fastspænding skal foretages uden barn i sædet.

INDSTILLING AF RYGLÆN

16. Man kan regulere ryglænets hældning ved at trykke på tasten bagpå klapvognens ryglæn, indtil den ønskede position er nået (fig. 16). Når tasten slippes blokeres ryglænet i den nærmeste position.

OBS: Barnets vægt kan besværliggøre disse handlinger.

INDSTILLING AF FODSTØTTE

17. Fodstøtten kan reguleres i to positioner. Brug de to taster under fodstøtten for at regulere den (fig. 17).

HÅNDTAG

18. Når der trykkes på de runde knapper, der sidder på siden af håndtaget, er det muligt at dreje det til den ønskede position og tilpasse det til den højde og position, der er mest bekvem for brugeren (fig. 18). Håndtaget kan reguleres i 3 forskellige positioner (fig. 18A).

OBS: Brug aldrig håndtaget til at løfte klapvognen med barnet deri.

KALECHE

19. Klapvognen er udstyret med en sol- og vindkaleche, som kan reguleres i forskellige positioner. Sædet er udstyret med to skinner til fastspænding af kalechen, som sidder i det bagerste område af armlæne.

Kalechen fastgøres på klapvognen ved at sætte de relevante indkoblingspunkter i skinnerne på siden af sædet (fig. 19). For at fuldende monteringen af kalechen på sædet, skal kalechens nederste del fastgøres til bagsiden af klapvognens ryglæn ved hjælp af de tilhørende knapper (fig. 19A). Skub den forreste bue fremad for at åbne kalechen (fig. 19B). Da kalechen er fastgjort til sædet, kan den både anvendes i den fremadvendte position eller vendt mod moderen, uden behov for at tage den af. Kalechen er udstyret med en åbning bagpå, så man kan kontrollere barnet. Den åbnes ved at løfte stofstykket i det øverste afsnit (fig. 19C). Med henblik på at yde en større beskyttelse af barnet, kan man forøge kalechens overflade ved at åbne lynlåsen mellem buerne, (fig. 19D-19E). Det er nok at trække fæstesystemet ud af skinnerne og åbne knapperne, for at tage kalechen af.

OBS: Kalechens fastgøring skal foretages i begge sider af klapvognen. Kontrollér, at den er korrekt blokeret.

PARKERINGSBREMSE

20. Parkeringsbremsen aktiveres ind på begge klapvognens forhjul samtidigt. Tryk en af de to vægtstænger ned, for at aktivere bremsesystemet. (fig. 20).

OBS: Brug altid bremsen, når klapvognen holder stille. Efterlad aldrig klapvognen på en skråning med barnet heri, heller ikke med aktiveret parkeringsbremse.

OBS: Efter at have aktiveret bremsegrebet, skal det sikres, at



bremserne er korrekt indkoblet på begge baghjulene.

SVINGBARE HJUL

21. Klapvognen er udstyret med svingbare/fastsiddende forhjul. Det anbefales at bruge de fastsiddende hjul, når man færdes på meget ujævnt terræn. Hjulene, der er svingbare anbefales derimod for at gøre det nemmere at manøvrere klapvognen på normalt terræn.

Tryk vægtstangen i siden nedad, som vist i fig. 21, så forhjulene kan dreje frit. Anbring vægtstangen som vist i figuren (fig. 21A), så forhjulene ikke kan dreje. Hjulet blokeres i fremadvendt retning, uafhængigt af dets aktuelle position, når man flytter klapvognen.

LUKNING AF KLAPVOGNET

OBS: Sørg for at dit barn eller andre børn er på sikker afstand, når denne handling udføres. Sørg for, at klapvognens bevægelige elementer ikke kommer i berøring med barnets krop. Klapvognen kan lukkes i den fremadvendte position eller i positionen, vendende mod moderen. De relevante anvisninger er de samme for de 2 varianter.

OBS: Det er nødvendigt at tømme kurven for indhold, og tage tasken af, hvis denne er sat på styret, inden klapvognen lukkes.

22. Klapvognen lukkes ved at lægge ryglænet og kalechen ned, ved at trykke på tasten på bagsiden (fig. 22), og herefter indvirke på lukkemekanismen ved at flytte grebet i pilens retning og samtidig trykke på tasten under grebet (fig. 22A). Hold tasten trykket og træk opad, for at udføre lukningen. Under lukningsfasen indreguleres forhjulene automatisk, så klapvognen kan stå oprejst, både når den vender fremad (fig. 22B) eller når den vender mod moderen (fig. 22C).

Klapvognen kan også lukkes uden sædet heri, så den fylder mindre.

BRUG AF AUTOSTOL OG POSE

På denne klapvogn kan man kun montere autostolen af typen CHICCO OASYS 0+ og/eller barnevognsfliten CHICCO STYLEGO, der anvender det samme fastspændingssystem til strukturen. For fastgøring og aftagning af posen eller autostolen henvises der til de tilhørende anvisninger. Inden autostolen eller posen fastgøres er det nødvendigt at fjerne klapvognens sæde.

OBS: Inden klapvognen bruges i kombination med posen eller autostolen, kontroller altid at fastspændingssystemet er korrekt blokeret.

OBS: Hvis et af elementerne ikke er fastgjort korrekt (pose, sæde eller autostol), skal man trykke på begge de hvide knapper på strukturens fastspændingsanordninger og gentage fastspændingsproceduren og kontrollere den komplette blokering. Hvis fastspændingen stadig ikke er korrekt, skal man rette henvendelse til et Chicco servicecenter.

BENDÆKKEN

23. Bendækket kan bruges på to forskellige måder: Det kan foldes over skinnen og fastgøres med hullerne (fig. 23), eller det er muligt at føre den øverste del af bendækket under stødfangerskinnen og fastgøre det i den højeste position ved at indsætte knapperne i hullerne, der er placeret på kalechens beklædte ender (fig. 23A), for at yde en bedre beskyttelse af barnet.

I begge konfigurationerne skal bendækket fastgøres ved at lukke trykknappen i det underste afsnit af sædet (fig. 23B).

TASKE

24. DET ER muligt, at hægte tasken fast på klapvognens styr ved hjælp af de to trykknapper på skulderremmen (fig. 24).

OBS: Fyld ikke tasken med en vægt på over 2 kg.

REGNSLAG

25. Klapvognen er udstyret med regnslag. Anbring regnslaget

på kalechen og knap knapperne i knaphullerne herpå. Fuldfør fastgøringen i nærheden af hjulene vha. trykknapperne, som sidder på båndene (fig. 25).

Lad regnslaget tørre i fri luft efter brug, hvis det er blevet vådt, inden det foldes og lægges væk.

Regnslaget kan bruges i fremadvendt position eller positionen, der vender mod moderen.

OBS: Regnslaget kan ikke anvendes på klapvognen uden kaleche, da der vil opstå fare for at barnet kan kvæles. Lad aldrig barnet ligge i klapvognen under solen med monteret regnslag for at forebygge, at temperaturen i klapvognen bliver overophedet.

Vigtig oplysning: Illustrationerne og anvisningerne i denne håndbog henviser til en version af klapvognen. Visse af de her beskrevne komponenter og funktioner kan være anderledes på den version, som I har købt.

GARANTI

Produktet er garanteret mod enhver fejl i form af manglende overensstemmelse under normale brugsbetingelser, som beskrevet i brugsvejledningen.

Garantien bortfalder i tilfælde af fejl som følge af ukorrekt brug, slid eller hændelige uheld.

I garantiens varighed for fejl i form af manglende overensstemmelse henvises til de specifikke foranstaltninger i den gældende lov i landet, hvor produktet er købt, hvis sådanne er gældende.

TÄRKEÄÄ - SÄILYÄ TULEVAA TARVETTA VARTEN - LUE HUO- LELLISESTI.

HUOMIO: PIDÄ MUOVIPUSSIT POIS-
SA LASTEN ULOTTUVILTA TUKEHTU-
MISEN VÄLTÄMISEKSI.

VAROTOIMENPITEET

- **HUOMIO:** Älä jätä lastasi koskaan ilman valvontaa.
- **HUOMIO:** Varmista ennen käytön aloittamista, että kaikki lukitusmekanismit ovat kytkettyneet paikoilleen asianmukaisesti.
- **HUOMIO:** Varmista vammojen ehkäisemiseksi, että lapsi on sopivalla etäisyydellä tuotteen avaamisen ja sulkemisen aikana.
- **HUOMIO:** Älä anna lapsesi leikkiä tällä tuotteella.
- **HUOMIO:** Käytä aina turvajärjestelmiä.
- Lapsen turvallisuuden takaamiseksi on ehdottomasti käytettävä haarahihnaa sekä turvavöitä. Käytä aina turvavöitä ja haarahihnaa samanaikaisesti.
- **HUOMIO:** Varmista ennen käyttöä, että vaunukopan, istuimen ja auton turvaistuimen kiinnitysmekanismi on kiinnitetty oikein.
- **HUOMIO:** Tämä tuote ei sovellu käytettäväksi juostessa tai luistellessa.
- Rattaiden käyttö on sallittu 0 - 36 kk:n ikäisille lapsille, joiden paino on alle 15 kg.
- Vastasyntyneille lapsille sekä noin 6 kk:n ikään asti selkänojaa on käytettävä täysin kallistetussa asennossa.
- Ainoastaan erityisellä yhteensopi-

valla kiinnityslaitteella varustettu auton turvaistuin CHICCO OASYS 0+ ja / tai CHICCO STYLEGO -koppa voidaan kiinnittää CHICCO STYLEGO -rattaisiin.

- Jarrutuslaitteen tulee olla aina päälle kytkettynä kun lasta asetetaan paikalleen ja otetaan pois.
- Käytä jarrutuslaitetta aina kun pysähdyt.
- Älä jätä rattaita koskaan kaltevalle tasolle, vaikka jarrut olisivatkin päällä, jos lapsi on sisällä rattaisissa.
- Älä kuormita koria liikaa. Maksimipaino 5 kg.
- Kaikki kahvoihin ja / tai selkänojaan ja /tai rattaiden sivuihin kiinnitetty painot saattavat vaikuttaa haitallisesti rattaiden tasapainoon.
- Älä kuljeta kerrallaan enempää kuin yhtä lasta.
- Älä kiinnitä rattaisiin lisävarusteita, varaosia tai komponentteja, joita valmistaja ei toimita tai joilla ei ole valmistajan hyväksyntää.
- Älä käytä tuotetta, jos sen jotkin osat ovat rikki, repeytyneet tai niitä ei ole.
- Rattaisiin asennettu turvakaukalo ei korvaa kehtoa tai pinnasänkyä. Jos lapsi tarvitsee unta, on hänet sijoitettava vaunukoppaan, kehtoon tai pinnasänkyyn.
- Varmista ennen kokoamiseen ryhtymistä, että tuotteessa ja missään sen komponenteissa ei näy merkkejä kuljetuksen aikana mahdollisesti tapahtuneista vaurioista; jos niitä ilmenee, tuotetta ei saa käyttää ja se on pidettävä poissa lasten ulottuvilta.
- Varmista säätöjä suorittaessasi, että rattaiden liikkuvat osat eivät joudu

kosketuksiin lapsen ruumiinosien kanssa.

- Varmista, että kaikki rattaita käyttävät henkilöt ovat tarkkaan selvillä siitä, kuinka ne toimivat.
- Tätä tuotetta saa käyttää ainoastaan aikuinen henkilö.
- Tuotteen kokoamisen saa suorittaa ainoastaan aikuinen henkilö.
- Kuristumisvaaran välttämiseksi lapselle ei saa antaa, eikä hänen läheisyyteensä saa asettaa esineitä, joissa on narumaisia osia.
- Älä käytä rattaita rapuissa tai liukuportaissa: vaarana on äkillinen hallinnan menetys.
- Noudata varovaisuutta askelman tai jalkakäytävän päälle noustessasi ja sieltä laskeutuessasi.
- Jos rattaat ovat jääneet aurinkoon pitkäksi aikaa, odota kunnes ne ovat jäähtyneet, ennen kuin laitat lapsen rattaisiin. Pitkäaikainen auringolle altistuminen saattaa aiheuttaa värimuutoksia kankaisiin ja muihin materiaaleihin.
- Vältä rattaiden ja suolaisen veden välistä kontaktia ruosteen muodostumisen ehkäisemiseksi.
- Älä käytä rattaita rannalla.
- Kun rattaita ei käytetä, ne on pidettävä poissa lasten ulottuvilta.

PUHDISTAMISTA JA HUOLTOA KOSKEVIA NEUVOJA

Tämä tuote tarvitsee säännöllistä huoltoa. Puhdistus- ja huolto-toimenpiteet kuuluvat aikuisen henkilön suoritettaviksi.

PUHDISTUS

Puhdista kangasosat kostealla sienellä ja neutraalilla saippualla. Rattaiden verhoilu voidaan irrottaa (ks. ohjeet luvusta "Istuimen verhoilun irrottaminen/laittaminen takaisin paikalleen"). Kangasosien puhdistusohjeet on annettu pesua koskevien etikettien merkinnöissä. Seuraavassa on ilmoitettu pesumerkinnot sekä niiden merkitykset:



Pese käsin kylmässä vedessä.



Valkaisu kielletty.



Rumpukuivaus kielletty.



Silitys kielletty.



Kemiallinen pesu kielletty.

Puhdista muoviosat säännöllisesti kostealla liinalla, älä käytä liuotteita tai hankaavia tuotteita. Kuivaa metalliosat, jos ne ovat tulleet kontaktiin veden kanssa, jotta niihin ei muodostuisi ruostetta.

HUOLTO

Tarkasta pyörien kulumistilanne säännöllisin väliajoin ja pidä ne puhtaina pölystä ja hiekasta. Varmista, että kaikki muoviosat ovat puhtaita pölystä, liasta ja hiekasta, jotta näiden aiheuttama kitka ei häiritse rattaiden toimintaa. Säilytä rattaita kuivassa paikassa. Voitele liikkuvat osat tarpeen vaatiessa kuivalla silikonijäljellä.

KOMPONENTTILUETTELO

Varmista ennen tuotteen kokoamiseen ryhtymistä, että käsillä on kaikki tähän malliin kuuluvat komponentit. Jos jokin osa puuttuu, ota yhteyttä Chiccon asiakaspalveluun. Tuotteen kokoamiseen ei tarvita mitään työkaluja. Tuotteen kokoamiseen tarvitaan seuraavat kappaleet:

- Runko
- Istuinosa
- Istuinosan kangas
- Kuomu
- Turvakaari
- Kit Comfort (olkakappaleet ja haarakappale)
- Tarvikekori
- Laukku
- Jalkapeite
- Sadesuojus
- 2 takapyörää
- 2 etupyörää

RATTAIDEN KOKOAMINEN

1. Liu'uta painiketta A painikkeessa ilmoitettuun suuntaan ja paina sitten painiketta B (kuva 1); avaa samanaikaisesti rattaiden rakennetta kunnes kuuluu lukkiutumisen ilmoittava naksahdus (kuvat 1A-1B).
2. Aseta etupyörä sille tarkoitettuun reikään, ja työnnä kunnes kuuluu lukkiutumisen ilmoittava naksahdus (kuva 2). Toista toimenpide toiselle etupyörälle.

HUOMIO: Etupyörät on merkitty kahdella eri symbolilla: ympyrällä ja neliöllä. Symbolit on merkitty myös etuputken alaosaan, ja niiden tarkoituksena on helpottaa toisiinsa kiinnitettävien osien tunnistamista. (kuvat 2A-2B).

Näiden toimenpiteiden suorittamiseen on kiinnitettävä mitä suurinta huomiota, sillä jos osat kootaan väärin, pyörien lukitus ei pysty toimimaan oikein.

3. Takapyörien asentamista varten on pyörän napatappi vietävä takaputken reikään (kuva 3). Toista toimenpide toiselle pyörälle. Etu- ja takapyörät irrotetaan kuvissa 3A-3B näytetyistä vapautuslaitteista.

HUOMIO: Varmista ennen rattaiden käyttöä, että pyörät on kiinnitetty rakenteeseen kunnollisesti, vetämällä kevyesti ulospäin.

HUOMIO: Pidä tätä toimenpidettä suorittaessasi huolta siitä, että lapsi ja mahdolliset muut lapset ovat sopivalla etäisyydellä. Varmista näiden vaiheiden aikana, että rattaiden liikkuvat osat eivät joudu kosketuksiin lapsen ruumiinosien kanssa.

TARVIKOKORI

Rattaat on varustettu tilavalla tarvikekorilla.

4. Kori asennetaan rattaisiin kiinnittämällä kangasnauhat niille



tarkoitettuihin kohtiin istuinpohjan alla sekä etujaloissa ja sulkemalla sitten painonappi (kuvat 4-4A). Tee samoin myös toiselle sivulle.

Vie korin kokoaminen loppuun kiinnittämällä kangasverhoilu putkan takaosaan kyseisillä napeilla. (kuva 4B). Korin käytön helpottamiseksi sen takaosassa on vetokehjuullinen aukko (kuva 4C). **HUOMIO:** Älä anna lapsen nousta tarvikekorin päälle; kori voi rikkoutua ja vahingoittaa lasta, minkä lisäksi rattaat voivat kaataa nurin.

ISTUIAN VERHOILUN IRROTTAMINEN/LAITTAMINEN TAKAISIN PAIKALLEEN

- Verhoilun laittaminen paikalleen on suoritettava istuinosan ollessa irrotettuna rattaista; ennen aloittamista on avattava kuvassa 5 näytetyn vyötäröhihnan solki.
- Laita verhoilu paikalleen selkänöjan päälle (kuva 6), ja kuljeta vyötäröhihna kummaltakin sivulta sille tarkoitetuista aukoista, jotka sijaitsevat selkänöjan alaosassa (kuva 6A). Laita sitten haarahihna kulkemaan istuinosassa olevasta aukosta (kuva 6B).
- Laita reisu-tuet paikoilleen kankaan alaosan sisälle (kuva 7).
- Istuinosan verhoileminen viedään päätökseen kiinnittämällä kangas neljällä selkänöjan takaosassa olevalla painonapilla (kuva 8) ja kahdella istuinosan sivuilla olevalla napilla (kuva 8A). Istuinosan verhoilu irrotetaan suorittamalla yllä kuvatut toimenpiteet päinvastaisessa järjestyksessä.

HUOMIO: Turvavöiden poistamisen jälkeen (esim. pesun vuoksi) on varmistettava, että ne on sijoitettu asianmukaisesti oikealle paikalleen kiinnityspisteitä käyttäen. Hihnat on säädettävä uudelleen. Varmista, että vyöt on kiinnitetty oikein (istuinosa takapintalla), vedä vöiden loppupäästä voimakkaasti sitten kun lapsi on asetettu ja kiinnitetty paikalleen.

KIT COMFORT

Kit Comfort -varustukseen kuuluu 2 olkahihnaa ja yksi haarahihna.

- Pujota olkakkappaleet olkahihnoihin ja aseta solki topattuun haarakkapaleeseen (kuva 9).

TURVAVYÖT

- Rattaat on varustettu viisipisteisellä turvajärjestelmällä, johon kuuluvat kaksi olkahihnaa, yksi vyötärön ympäri kulkeva vyö sekä soljella varustettu haarahihna.

HUOMIO: vastasyntyneillä lapsilla ja noin 6 kuukauden ikään asti saattaa olla tarpeen lyhentää vöiden pituutta lapsen ruumiinrakenteeseen sopivammiksi; käytä tässä tapauksessa olkahihnoja siten, että hihnat kulkevat ensin kahden säätöaukon kautta (kuva 10).

- Varmista, että olkahihnat ovat lapsesi kannalta ihanteellisella korkeudella. Jos näin ei ole, säädä niiden korkeutta (kuva 11).
- Kun olet asettanut lapsen paikalleen, työnnä 2 haarukkaosaa solkeen (kuva 12) ja säädä vyötärön ympäri kulkeva vyö soljista tarpeen vaatiessa. Vyötärön ympäri kulkeva vyö avataan painamalla samanaikaisesti kahta sivuhaarukkaa (kuva 12A).

HUOMIO: Lapsen turvallisuuden takaamiseksi on ehdottomasti käytettävä samanaikaisesti haarahihnaa, vyötärön ympäri kulkevaa vyötä sekä turvavöitä.

HUOMIO: Turvavöiden poistamisen jälkeen (esim. pesun vuoksi) on varmistettava, että ne on sijoitettu asianmukaisesti oikealle paikalleen kiinnityspisteitä käyttäen. Hihnat on säädettävä uudelleen.

TURVAKAARI

- Istuinosa on varustettu turvakaarella. Kaari kiinnitetään työntämällä se käsinojen päihin (kuva 13) ja varmistamalla sitten, että kaari on kiinnittynyt oikein paikalleen vetämällä sitä itseän päin. Turvakaari irrotetaan painamalla kahta sisäpuolella olevaa painiketta kuvan 13A mukaisesti ja vetämäl-

lä se sitten irti käsinoista. Lapsi on helpompi laittaa rattaisiin, jos turvakaari avataan vain toisesta sivusta. Turvakaarta voidaan käyttää riippumatta siitä käytetäänkö rattaista siten, että lapsi katsoo menosuuntaan vai äitiä kohden.

HUOMIO: Kiinnitä lapsi aina turvavöillä. Turvakaari EI OLE lasten turvalaite.

HUOMIO: Turvakaarta ei saa käyttää tuotteen nostamiseen silloin kun lapsi on sen sisällä.

ISTUIAN ASENTAMINEN RATAISIN

- Rattaiden istuinosa asennetaan runkoon kiinnittämällä se tähän tarkoitettuihin pystysuuntaisiin kiinnityskohtiin ja työntämällä kunnes kuuluu kiinnittymisestä ilmoittava nap-sahdus (kuva 14). Jotta istuinosan kiinnittäminen rattaisiin sujuisi helpommin, istuinosan sivuilla on opastusnuolet, joissa näytetään istuinosan oikea kohdistus kiinnityskoukku-jen suhteen (kuva 14A). Istuinosa voidaan asentaa siten, että lapsen kasvat katsovat menosuuntaan (kuva 14B) tai siten, että lapsi katsoo äitiä kohden (kuva 14C).

HUOMIO: Varmista ennen käyttöä, että istuinosa on kiinnitetty kunnolla paikalleen vetämällä sitä ylöspäin.

HUOMIO: Jos se ei ole kytkeytynyt paikalleen oikein, paina kumpaakin rakenteen kiinnityslaitteissa olevaa valkoista painiketta ja suorita kiinnittäminen uudelleen; varmista lopuksi, että kytkeytminen on tapahtunut oikein. Jos näin ei ole, ota yhteyttä Chicco-huoltopalveluun.

- Istuinosa irrotetaan painamalla samanaikaisesti käsinoissa olevaa kahta painiketta (kuva 15) ja nostamalla istuinta.

HUOMIO: Istuimen irrottamisen/kiinnittämisen aikana lapsi ei saa olla istuimessa.

SELKÄNÖJAN SÄÄTÄMINEN

- Selkänöjan kaltevuus säädetään haluttuun asentoon painamalla rattaiden selkänöjan takapuolella olevaa painiketta (kuva 16). Kun painike vapautetaan, selkänöja lukittuu lähimpään asentoon.

HUOMIO: nämä toimenpiteet saattavat osoittautua hankalammiksi lapsen painon vuoksi.

REISITUEN SÄÄTÄMINEN

- Reisituki voidaan säätää kahteen asentoon. Säätäminen suoritetaan reisituen alla olevista kahdesta painikkeesta (kuva 17).

KAHVA

- Painamalla kahvaosan sivuissa olevia pyöreitä painikkeita kahva voidaan kiertää käyttäjän pituuden kannalta mukavimpaan asentoon (kuva 18). Kahvaosa voidaan säätää kolmeen eri asentoon (kuva 18A).

HUOMIO: älä koskaan käytä kahvaa rattaiden nostamiseen, jos lapsi on rattaissa.

KUOMU

- Rattaat on varustettu auringolta suojaavalla kuomulla sekä useampaan suuntaan säädettävissä olevalla tuulisuojuksella. Istuinosa on varustettu kahdella käsinojen takaosaan sijoitetulla ohjaimella, jotka on tarkoitettu kuomun kiinnittämiseen.

Kuomu kiinnitetään rattaisiin kiinnittämällä kyseiset kielekkeet istuinosan sivuilla oleviin ohjaimiin (kuva 19). Kuomun kiinnitys istuimeen viedään päätökseen kiinnittämällä kuomun takaosa rattaiden selkänöjan taakse tähän tarkoitetuilla napeilla (kuva 19A). Kuomu avataan työntämällä etukaarta eteenpäin (kuva 19B). Koska kuomu on kiinnitetty istuinosaan, sitä voidaan käyttää huolimatta siitä ovatko rattaat menosuuntaan tai äitiä kohti katsovassa kokoonpanossa, ilman että sitä tarvitsee irrottaa. Kuomun takaosassa on kätevä aukko, josta lasta voidaan valvoa. Aukko avataan nostamalla kuomun päällä olevaa kangaslievet-



tä (kuva 19C). Kuomun pintaa voidaan laajentaa avaamalla sen lohkojen välissä oleva vetoketju; näin lapsi saa enemmän suojaa (kuvat 19D-19E). Kuomu irrotetaan yksinkertaisesti liu'uttamalla kiinnitysjärjestelmä ohjaimista ja irrottamalla napit.

HUOMIO: Kuomun kiinnittäminen on tehtävä rattaiden kummallekin sivulle. Varmista että se on kiinnitetty kunnollisesti paikalleen.

SEISONTAJARRU

20. Seisontajarru vaikuttaa samanaikaisesti rattaiden kumpaankin takapyörään. Jarrujärjestelmä kytketty painamalla jompaa-kumpaa vipua alaspäin. (kuva 20).

HUOMIO: Käytä jarrua aina pysähdyksen aikana. Älä jätä rattaita koskaan kaltevalle tasolle, vaikka seisontajarru olisikin kytkettyä, jos lapsi on rattaissa.

HUOMIO: Varmista jarruvivun käytön jälkeen, että jarrut ovat kytkettyneet päälle asianmukaisesti kummassakin takapyöräryhmässä.

KÄÄNTYVÄT PYÖRÄT

21. Rattaat on varustettu etupyörillä, joita voidaan käyttää kääntöpyörinä/kiinteinä. Pyöriä suositellaan käyttämään kiinteinä silloin kun kuljetaan erityisen epätasaisessa maastossa. Sen sijaan pyöriä suositellaan käytettäväksi kääntöpyörinä normaaliilla tiepinnalla, sillä kääntyvät pyörät parantavat rattaiden ohjattavuutta.

Etupyörät saadaan kääntöviksi työntämällä alaspäin sivulla olevaa vipua, kuten kuvassa (kuva 21). Etupyörät saadaan kiinteiksi asettamalla vipu kuvassa näytetyllä tavalla (kuva 21A). Pyörän asennosta riippumatta se lukittuu suoraan asentoon kun rattaita liikutetaan.

RATTAIDEN SULKEMINEN

HUOMIO: Pidä tätä toimenpidettä suorittaessasi huolta siitä, että lapsi ja mahdolliset muut lapset ovat sopivalla etäisyydellä. Varmista näiden vaiheiden aikana, että rattaiden liikkuvat osat eivät joudu kosketuksiin lapsen ruumiinosien kanssa. Rattaat voidaan sulkea sekä menosuuntaan että äitiä kohti katsovassa asennossa. Noudatettavat ohjeet ovat samat kummallekin vaihtoehdolle.

HUOMIO: Korin sisältö on tyhjennettävä ennen rattaiden sulkemista; jos kahvaan on kiinnitetty laukku, on sekin otettava pois.

22. Rattaat suljetaan taivuttamalla selkänöja ja kuomu takaosassa olevasta painikkeesta (kuva 22), minkä jälkeen siirretään sulkumekanismin vipua nuolen näyttämään suuntaan ja painetaan samanaikaisesti kahvan alla sijaitsevaa painiketta (kuva 22A). Painiketta painettuna pitäen sulkeminen viedään loppuun ylöspäin vetäen. Sulkuvaiheessa etupyörät kohdistuvat automaattisesti siten, että suljetut rattaat pysyvät pystyssä itsenäisesti olipa rattaita käytetty kasvat menosuuntaan (kuva 22B) tai kasvat äitiin päin (kuva 22C) katsovassa kokoonpanossa.

Rattaat voidaan sulkea myös ilman istuinosaa, jolloin ne vievät vähemmän tilaa.

TURVAKAUKALON JA KOPAN KÄYTTÖ

Näihin rattaisiin voidaan asentaa ainoastaan auton turvaistuin CHICCO OASYS 0+ ja/tai koppa CHICCO STYLEGO, jotka kiinnitetään runkorakenteeseen samaa kiinnitysjärjestelmää käyttäen. Kopan ja turvakaukalon kiinnittäminen ja irrottaminen on suoritettava kyseisiä ohjeita noudattaen. Ennen turvakaukalon tai kopan kiinnittämistä on rattaista poistettava istuinosaa.

HUOMIO: Ennen kuin rattaita käytetään yhdistelmänä kopan tai turvakaukalon kanssa on aina ehdottomasti varmistettava, että kiinnitysjärjestelmä on lukittunut oikein.

HUOMIO: Jos jokin elementeistä ei ole kiinnittynyt paikalleen oikein (koppa, istuinosaa tai auton turvaistuin), paina kumpaakin

rakenteen kiinnityslaitteissa olevaa valkoista painiketta ja suorita kiinnittäminen uudelleen; varmista lopuksi, että kytkettyminen on tapahtunut oikein. Jos kiinnittyminen ei onnistu, ota yhteyttä Chicco-huoltopalveluun.

JALKAPEITE

23. Jalkapeitettä voidaan käyttää kahdella eri tavalla: se voidaan kääntää turvakaaren yli ja kiinnittää aukoista (kuva 23) tai, sen yläosa voidaan kuljettua turvakaaren alta ja kiinnittää ylempään asentoon laittamalla napit kuomun kankaan reunassa oleviin aukkoihin, jolloin se suojaa lasta enemmän (kuva 23A).

Kummassakin tavassa jalkapeite kiinnitetään alhaalta istuinosan alaosassa olevalla painonapilla (kuva 23B).

LAUKKU

24. LAUKKU voidaan kiinnittää rattaiden kahvaosaan laukun olkahihnan kahdesta painonapista (kuva 24).

HUOMIO: Älä laita laukkuun yli 2 kilon painoista kuormaa.

SADESUOJUS

25. Rattaat on varustettu sadesuojuksella. Aseta sadesuojus kuomun päälle, kiinnitä napit siinä oleviin aukkoihin ja kiinnitä alaosa pyörien läheltä nauhoissa olevilla painonapeilla (kuva 25).

Anna suojuksen kuivua käytön jälkeen ilmassa (jos se on kastunut) ennen kuin taittelet sen kokoon ja laitat talteen.

Sadesuojusta voidaan käyttää riippumatta siitä käytetäänkö rattaita kasvat menosuuntaan vai äitiä kohden suunnattuina.

HUOMIO: Sadesuojusta ei saa käyttää rattaissa, joissa ei ole kuormaa, sillä se saattaa aiheuttaa lapsen tukehtumisen. Kun rattaisiin on asennettu sadesuojus, älä jätä niitä koskaan aurinkoon lapsen ollessa rattaissa, sillä vaarana on rattaiden ylikuumeneminen.

Tärkeä huomautus: tämän opaskirjaseen sisältämät kuvat ja ohjeet koskevat yhtä versiota rattaista. Erätässä kuvatut komponentit ja toiminnot saattavat vaihdella hankitusta versiosta riippuen.

TAKUU

Tuotteen taataan olevan virheetön normaaleissa käyttöohjeiden mukaisissa käyttöolosuhteissa.

Takuu ei ole siis voimassa siinä tapauksessa, että vahingot johtuvat vääränlaisesta käytöstä, kulumisesta tai vahinkotapahtumista.

Virheitä koskevan takuun keston osalta noudatetaan ostomaassa voimassa olevia kansallisia määräyksiä sovellettavilta osin.

VIKTIG - TA VARE PÅ DISSE INSTRUKSENE FOR SENERE KONSULTASJON - LES NØYE

FORSIKTIG: FOR Å UNNGÅ KVELING MÅ BARN HOLDES PÅ SIKKER AVSTAND FRA PLASTPOSENE

ADVARSLER

- **FORSIKTIG:** La aldri barnet ditt være alene uten tilsyn.
- **FORSIKTIG:** Før sportsvognen tas i bruk må du forsikre deg om at alle blokkeringsmekanismene er riktig innkoblet.
- **FORSIKTIG:** For å unngå skader må barnet holdes på sikker avstand når du åpner eller lukker produktet.
- **FORSIKTIG:** La aldri barnet leke med produktet.
- **FORSIKTIG:** Bruk alltid selene som holder barnet på plass.
- Skrittstroppene og sikkerhetsseleene er helt nødvendig for å kunne garantere barnets sikkerhet. Bruk alltid sikkerhetsseleene sammen med skrittstroppene.
- **FORSIKTIG:** Før bruk må du kontrollere at mekanismen for feste av bærebaggen, setet og bilsetet er riktig tilkoblet.
- **FORSIKTIG:** Vognen må ikke benyttes sammen med rulleskøyter eller når du springer.
- Sportsvognen kan brukes av barn fra 0 til 36 måneder, inntil de når en vekt på maksimalt 15 kg.
- Fra fødselen av og helt til barnet er 6 måneder må ryggstøtten benyttes i helt tilbakevendt posisjon.

- Kun barnestolen CHICCO OASYS 0+ og/eller baggen CHICCO STYLEGO utstyrt med et kompatibelt feste, kan festes til sportsvognen CHICCO STYLEGO.
- Bremsene må alltid være tilkoblet når barnet plasseres eller flyttes.
- Hver gang du stanser sportsvognen må bremsene settes på.
- La aldri vognen stå i bakke med barnet i, selv om du har satt på bremsene.
- Fyll ikke opp kurven. Maksimal vekt 5 kg.
- Enhver vekt festet til håndtakene og/eller på ryggstøtten og/eller sportsvognens sider kan føre til at stabiliteten til sportsvognen reduseres.
- Transporter kun ett barn om gangen.
- Fest ikke tilbehør, reservedeler eller komponenter som ikke leveres av produsenten eller har hans godkjenning.
- Bruk ikke vognen dersom deler av den er ødelagt, revet opp eller mangler helt.
- Når Bilsetet er montert på sportsvognen erstatter ikke denne kombinasjonen en vogge eller barnesengen. Dersom barnet har behov for søvn, må det plasseres i en bag, vogge eller barneseng.
- Før montering må du kontrollere at produktet og dets komponenter er hele og ikke viser tegn på skade oppstått under transporten, i dette tilfellet må produktet ikke benyttes og barn må holdes på sikker avstand.
- Ved regulering må du forsikre deg om at de bevegelige delene på sportsvognen ikke kommer i kontakt med barnets kropp.
- Påse at de som bruker sportsvognen



har god kunnskap om hvordan vognen fungerer.

- Vognen må kun brukes av en voksen.
- Vognen må kun monteres av en voksen.
- For å unngå faren for kveling, må en hverken gi barnet gjenstander med snører eller plassere barnet ved siden av gjenstander med snører.
- Ikke bruk sportsvognen i trapper eller i rulletrapper: en kan plutselig miste kontrollen.
- Vær spesielt forsiktig når du går opp et trappetrinn eller en fortauskant.
- Dersom sportsvognen utsettes for sol over lenger tid, må du vente til den har kjølt seg ned før du plasserer barnet i den. Står sportsvognen i solen over lenger tid kan materialene og tekstilene skifte farge.
- Unngå at sportsvognen kommer i kontakt med saltvann, dette kan føre til rustdannelse.
- Bruk ikke sportsvognen på stranden.
- Når sportsvognen ikke er i bruk må den holdes utenfor barns rekkevidde.

RÅD FOR RENHOLD OG VEDLIKEHOLD

Dette produktet trenger regelmessig vedlikehold. Renhold og vedlikehold må utføres av en voksen person.

RENHOLD

Bruk en fuktig svamp og nøytral såpe for å gjøre rene alle delene i stoff.

Trekket på sportsvognen kan tas av (se kapittelet "Hvordan ta av/på setetrekket"). Se merket som viser hvordan tekstilene skal gjøres rene. Nedenfor vises de forskjellige symbolene for vask med tilhørende forklaring:



Må vaskes for hånd i kaldt vann



Ikke tilsett blekemiddel



Må ikke tørkes mekanisk



Må ikke strykes



Må ikke renses

Gjør rene delene i plast med jevne mellomrom med en fuktig klut, en må hverken benytte løsemidler eller slipemidler. Tørk delene i metall dersom de kommer kontakt med vann for å

unngå rustdannelse.

VEDLIKEHOLD

Kontroller regelmessig tilstanden til hjulene for eventuell slitasje og hold de rene for støv og sand. Sørg for at alle delene i plast er fri for støv, skitt og sand slik at en unngår friksjon som kan ha negativ innvirkning på sportsvognens funksjoner. Oppbevar sportsvognen på et tørt sted. Smør de bevegelige delene, dersom det er nødvendig, med tørt silikonolje.

LISTE OVER DELER

Påse at du har alle komponentene til denne modellen før du monterer produktet. Ta kontakt med Customer Service Chicco dersom noen av delene mangler.

Du trenger ikke verktøy for å montere produktet. For å sette sammen produktet må du har følgende deler tilgjengelig:

- Ramme
- Sete
- Stoffet til setet
- Kalesje
- Polstret frontbøyle
- Komfortsett (skuldereiser og skrittsele)
- Varekurv
- Veske
- Beintrekk
- Regntrekk
- 2 bakhjul
- 2 hjul framme

MONTERING AV SPORTSVOGEN

1. La tasten A bevege seg på retningen som indikeres på selve tasten, trykk deretter på tasten B (fig. 1); rett samtidig ut strukturen til du hører et klikk som bekreftelse på at den er blokkert (fig. 1A-1B).
2. Innfør hjulet framme i det dertil egnede hullet, helt til du hører at den klikker på plass (fig. 2). Gjenta den samme operasjonen for det andre hjulet framme.

FORSIKTIG: Hjulene framme er merket med to forskjellige symbol: en sirkel og en kvadrat. Symbolene vil du også finne på den nedre delen av stangen til beinet framme og de indikerer at delene samsvarer under monteringen. (fig. 2A-2B). Det er helt nødvendig å være ekstremt oppmerksom når du utfører disse operasjonene, dersom de monteres i motsatt stilling vil ikke mekanismen som blokkerer hjulene fungere.

3. For å montere hjulene bak, innfør bolten til hjulet i åpningen til stangen til beinet bak (fig. 3). Gjenta den samme operasjonen for det andre hjulet.

For å fjerne hjulene framme og bak, må du aktivere innretningene for frigjøring slik det indikeres i figurene 3A-3B.

FORSIKTIG: Før du bruker sportsvognen må du forsikre deg om at hjulene er godt festet til strukturen, ved å dra de lett utover.

FORSIKTIG: når du utfører denne operasjonen må du forsikre deg om at barnet og eventuelle andre barn i nærheten befinner seg på sikker avstand. Du må forsikre deg om at de bevegelige delene på sportsvognen ikke kommer i kontakt med barnets kropp i denne fasen.

VAREKURV

Sportsvognen er utstyrt med en stor varekurv.

4. For å montere kurven på sportsvognen, må du feste stoffbåndene i de dertil egnede festene under setet og på beina framme og knappe igjen trykknappene (fig. 4-4A). Gjenta operasjonen også på den andre siden.

Fullfør monteringen av kurven på strukturen ved å feste stofftrekket på den bakre delen av stangen ved hjelp av de dertil egnede knappene. (fig. 4B). For å gjøre det enklere å bruke kurven, vil du finne en åpning med glidelås i området bak (fig. 4C).

FORSIKTIG: Du må ikke la barnet klatre opp i varekurven, den



kan ødelegges og barnet kan skade seg i tillegg vil sportsvognen velte.

HVORDAN TA PÅ OG AV SETETREKKET

5. Setetrekket bør tas på og av når setet er fjernet fra sportsvognen; det er nødvendig å åpne spennen til midjeselen slik det vises i figur 5.
6. Stofftrekket må først tres på ryggstøtten (fig. 6), og passere spennen til midjebeltet på begge sidene igjennom åpningene som befinner seg på den nedre delen av ryggstøtten (fig. 6A). Deretter må du innføre skrittsele i åpningen på setet (fig. 6B).
7. Innfør beinstøttene internt i den nedre delen til stofftrekket (fig. 7).
8. For å fullføre påtrekkingen av setet, må stoffet festes til de 4 trykknappene plassert bak på seteryggen (fig. 8), og de to knappene plassert på sidene på setet (fig. 8A).

For å ta av stofftrekket må operasjonene som er beskrevet ovenfor utføres i motsatt rekkefølge.

FORSIKTIG: Etter at sikkerhetsseleene er fjernet (f.eks. når de skal vaskes), må en sørge for at de monteres riktig tilbake på plass ved å benytte punktene for feste. Selene må reguleres på nytt. For å forsikre deg om at beltene er riktig festet (på overflaten bak på setet), når barnet først er på plass og festet, må du dra hardt i enden til beltene.

KOMFORTSETT

Komfortsettet består av 2 skulderstropper og en som festes mellom beina.

9. Innfør skulderstroppene i selene og beltet i den polstrede skrittsele (fig. 9).

SIKKERHETSSELER

10. Sportsvognen er utstyrt med et system med feste i fem punkt bestående av to skulderseler, en midjesele og en skrittsele med tilhørende spenne,

FORSIKTIG: for nyfødte og babyer opp til 6 måneder kan det være nødvendig å redusere lengden til selene slik at de tilpasses barnets kropp; i dette tilfellet må du bruke skulderselene ved først å la selene passere igjennom de to åpningene for regulering (fig. 10).

11. Kontroller at høyden til skulderselene er ideell for barnet deres. Er det motsatte tilfellet, må høyden reguleres (fig. 11).

12. Etter å ha satt barnet på plass, skal de 2 innsatsene føres inn i spennen (fig. 12) og dersom det er nødvendig må bredden til midjeselen reguleres ved hjelp av spennene. For å åpne midjeselen, trykk samtidig på de to innsatsene på siden (fig. 12A).

FORSIKTIG: skrittsele, midjeselen og sikkerhetsseleene er helt nødvendig for å kunne garantere for barnets sikkerhet.

FORSIKTIG: etter at sikkerhetsseleene er fjernet (f.eks. når de skal vaskes), må en sørge for at de monteres riktig tilbake på plass ved å benytte punktene for feste. Selene må reguleres på nytt.

POLSTRET FRONTBØYLE

13. Setet er utstyrt med polstret frontbøyle. For å feste frontbøyle, må du innføre den i endene til armlenene (fig. 13) og påse at frontbøyle er godt festet ved å dra den mot deg. For å fjerne den polstrede frontbøyle, må du trykke på de to innvendige tastene slik det indikeres i figuren 13A og dra den ut fra armlenene. For å gjøre det enklere å sette på plass barnet, kan det mulig å åpne frontbøyle kun på én side. Frontbøyle kan benyttes både når setet er plassert i konfigurasjonen hvor barnet ser framover og når det er plassert slik at det ser mot mor.

FORSIKTIG: Barnet må alltid festes med sikkerhetsseleene. Frontbøyle er IKKE et festeutstyr som holder barnet tilbake.

FORSIKTIG: Frontbøyle må ikke benyttes for å løfte vognen når barnet sitter i den.

MONTERING AV SETET PÅ SPORTSVOGNEN

14. For å montere setet til sportsvognen på rammen, må dette plasseres på de dertil egnede vertikale koblingstykke, helt til du hører et klikk som bekreftelse på at det er festet (fig. 14). For å gjøre det enklere å feste setet til barnevognen, finnes det piler på sidene på setet som indikerer riktig plassering av setet med kroker for tilkopling (fig. 14A). Setet kan monteres både slik at barnet sitter vendt framover (fig. 14B) og vendt mot mor (fig. 14C).

FORSIKTIG: før bruk må en forsikre seg om at setet er godt festet ved å dra det oppover.

FORSIKTIG: Dersom det ikke er riktig tilkoplet, må du trykke på begge de hvite knappene på festeenheten til strukturen og gjenta prosedyren for feste og deretter kontrollerer at det er helt blokkert. I motsatt fall må du kontakte service-tjenesten til Chicco.

15. For å frigjøre setet må en samtidig trykke på de to tastene plassert på armlenene (fig. 15) og heve det.

FORSIKTIG: frigjøring/feste av setet må utføres uten barnet.

REGULERING AV SETERYGGEN

16. Trykk på tasten plassert på baksiden av ryggstøtten til sportsvognen, det er mulig å regulere helningen helt til ønsket posisjon nås (fig. 16). når tasten slippes opp blokkeres seteryggen i den nærmeste posisjonen.

FORSIKTIG: med barnets vekt kan det være vanskelig å utføre operasjonen.

REGULERING AV BEINSTØTTEN

17. beinstøtten kan reguleres i to posisjoner. Den reguleres ved å trykke på de to tastene som befinner seg under beinstøtten (fig. 17).

HÅNDTAK

18. Ved å trykke på de runde knappene plassert på håndtaket, er det mulig å rotere dette i ønsket posisjon, ved å tilpasse den høyden og posisjonen som er mest behagelig for brukeren (fig. 18). Håndtaket kan reguleres i 3 forskjellige posisjoner (fig. 18A).

FORSIKTIG: bruk aldri håndtaket for å løfte sportsvognen når barnet sitter i den.

KALESJE

19. Sportsvognen er utstyrt med en kalesje som beskytter mot sol og vind, regulerbart i flere stillinger. Setet er utstyrt med to spor som er plasserte i området bak armlenene for feste av kalesjen.

For å feste kalesjen til sportsvognen må kopplingsstykkene innføres på sporene på setets sider (fig. 19). For å fullføre monteringen av kalesjen til setet, må den bakre delen av kalesjen festes til baksiden av ryggstøtten til sportsvognen, med de dertil egnede knappene (fig. 19A). For å åpne kalesjen, må du dytte den fremre buen framover (fig. 19B). Siden kalesjen er festet til setet, kan den benyttes både når barnet sitter vendt framover og når det er vendt mot mor uten at du behøver å fjerne den. For å kontrollere barnet ditt er kalesjen utstyrt med en åpning bak. For å åpne den må du løfte opp stoffklaffen på den øvre delen (fig. 19C). For å garantere ytterligere beskyttelse av barnet, er det mulig å utvide overflaten til kalesjen, ved å åpne glidelåsen plassert mellom delene (fig. 19D-19E). For å ta av kalesjen er det tilstrekkelig å trekke festesystemet av sporene og løsne på knappene.

FORSIKTIG: Operasjonen for å feste kalesjen må utføres på begge sider av sportsvognen. Kontroller at den er riktig blokkert.

PARKERINGSBREMS

20. Parkeringsbremsen virker samtidig på begge de to hjulene bak på sportsvognen. For å aktivere bremsesystemet må du trykke

én av de to spakene nedover. (fig. 20).

FORSIKTIG: Sett alltid på bremsene når du stanser. La aldri sportsvognen stå i bakke med barnet i, selv om parkeringsbremsen er satt på.

FORSIKTIG: etter at du har aktivert bremsespaken, må du kontrollere at bremsene er riktig innkoblet på begge bakhjulene.

SVINGBARE HJUL

21. Sportsvognen er utstyrt med framhjul som er bevegelige/ faste. Vi anbefaler at du benytter de faste hjulene når du triller i ulendt terreng. Hjulene i bevegelig modalitet derimot bør benyttes for å gjøre sportsvognen lettere å styre på vanlig vei.

For å gjøre de to framhjulene svingbare, må du dytte spaken som er plassert på siden nedover, slik det vises i (fig. 21). For å gjøre de to framhjulene faste, må spaken plasseres slik det er vist i figur (fig. 21A). Uavhengig av hvilken posisjon hjulet befinner seg i, vil den blokkere seg i rett posisjon når en beveger sportsvognen.

SAMMENSLÅING AV SPORTSVOGNER

FORSIKTIG: når du utfører denne operasjonen må du forsikre deg om at barnet og eventuelle andre barn i nærheten befinner seg på sikker avstand. Du må forsikre deg om at de bevegelige delene på sportsvognen ikke kommer i kontakt med barnets kropp i denne fasen. Sportsvognen kan lukkes både i posisjonen for kjøretretning og når barnet er vendt mot mor. Instruksene som må følges er de samme for de 2 variantene.

FORSIKTIG: Det er nødvendig å fjerne innholdet i kurven før sportsvognen lukkes, i tillegg må vesken fjernes dersom denne er heftet på håndtaket.

22. For å lukke sportsvognen må du slå ned ryggstøtten ved å trykke på tasten på baksiden og kalesjen (fig. 22), deretter må du aktivere lukkemekanismen ved å flytte spaken i retningen som indikeres ved pilen samtidig som du trykker tasten som er plassert under håndtaket (fig. 22A). Dra oppover for å avsluttet sammenslåingen mens du holder tasten nede. I fasen for sammenslåing vil hjulene framme plassere seg automatisk på linje slik at den lukkede sportsvognen står oppreist alene, både når den er montert slik at barnet sitter vendt framover (fig. 22B) og når det er vendt mot mor (fig. 22C).

Sportsvognen kan lukkes også uten sete, på dette visse tar den opp mindre plass.

BRUK AV STOL OG BÆREBAG

På denne sportsvognen kan kun bilsetet CHICCO OASYS 0+ og/ eller Baggen CHICCO STYLEGO monteres, disse forutsetter at samme system for feste til strukturen benyttes. For feste og frigjøring av baggen eller setet, se de tilhørende instruksene. Før du fester bilsetet eller baggen, må du fjerne setet til sportsvognen.

FORSIKTIG: Før du benytter sportsvognen i kombinasjon med bag eller stol, må du alltid kontrollere at systemet for feste er riktig blokkert.

FORSIKTIG: Dersom ett av elementene ikke er riktig tilkople (bag, setet eller bilstolen), må du trykke på begge de hvite knappene på festeenheten til strukturen og gjenta prosedyren for feste og deretter kontrollere at det er helt blokkert. Dersom situasjonen vedvarer og du ikke klarer å feste elementene på riktig måte, må du kontakte kundeservicen til Chicco.

BEINTREKK

23. Beintrekket kan benyttes i to forskjellige modaliteter: det kan brettes opp over frontbøylen og festes ved hullene (fig. 23) eller, for å beskytte barnet ytterligere, er det mulig å passere den øvre delen av beintrekket under frontbøylen og feste det i en høyere posisjon, ved å innføre knappene i hullene som befinner seg ytterst på stoffet til kalesjen (fig. 23A). I begge alternativene må du til slutt feste beintrekket ved å luk-

ke trykkknappen tilstede på den nedre delen på setet (fig. 23B).

VESKE

24. DET er mulig å feste vesken til håndtaket på sportsvognen ved å benytte de to trykkknappene på skulderselen (fig. 24).

FORSIKTIG: vesken må ikke veie mer enn 2 kg.

REGNTREKK

25. Sportsvognen er utstyrt med et regntrekk. Legg regntrekket over kalesjen ved å feste knappene i hullene som befinner seg på denne og avslutte ved å feste trekket i nærheten av hjulene ved trykkknappene på båndet (fig. 25).

Ved avsluttet bruk, må regntrekket henges opp til tørk (dersom det blir vått), før du bretter det sammen og legger det vekk.

Regntrekket kan benyttes både når barnet sitter vendt forover og i konfigurasjonen vendt mot mor.

FORSIKTIG: Regntrekket kan ikke benyttes på sportsvognen dersom denne er uten kalesje, siden dette vil kunne føre til at barnet ikke får tilstrekkelig luft og det er dermed fare for kvalning. Dersom regntrekket er montert på sportsvognen må denne aldri utsettes for direkte sollys mens barnet sitter i den pga. fare for overopphvarming.

Viktig bemerkning: bildene og instruksene i denne håndboken referer seg til en versjon av sportsvognen. noen komponenter og noen funksjoner som beskrives kan variere avhengig av versjonen som kjøpes.

GARANTI

Produktet garanteres mot enhver konformitetsfeil under normale bruksforhold i henhold til det som forutsettes i brukerveiledningene.

Garantien vil ikke gjelde dersom skadene skyldes uriktig bruk, slitasje eller ulykkeshendelser.

Når det gjelder garantiens varighet ved konformitetsfeil vises det til det som forutsettes i de nasjonale forskriftene i landet hvor produktet kjøpes.

مهم - احتفظ بها للرجوع إليها مستقبلاً -
اقرأ التعليمات بعناية.

تحذير: احفظ الأكياس البلاستيكية بعيداً عن
متناول الأطفال لتفادي خطر الاختناق.

تحذيرات

- تحذير: لا تترك طفلك دون مراقبة أبداً.
- تحذير: تأكد من تعشيق كافة أجهزة التأمين قبل الاستخدام.
- تحذير: لتجنب الإصابة، احرص على إبعاد طفلك عند فرد وطي هذا المنتج.
- تحذير: لا تسمح لطفلك باللعب بهذا المنتج.
- تحذير: احرص دائماً على استعمال أنظمة تثبيت الطفل.
- يلزم استعمال الحزام الفاصل للساقين وأحزمة الأمان لضمان سلامة طفلك. يجب دائماً استعمال أحزمة الأمان وحزام الحوض معاً.
- تحذير: تحقق من الثبات السليم للمهد المحمول أو وحدة المقعد أو آليات تثبيت مقعد السيارة قبل الاستخدام.
- تحذير: لا تستعمل هذا المنتج للركض أو التزحلق.
- عربة الأطفال مخصصة للأطفال منذ الولادة وحتى سن 36 شهراً. وحتى وزن 15 كجم.
- يجب إمالة مسند الظهر بالكامل للرضع حتى 6 أشهر.
- مقعد السيارة CHICCO OASYS 0+ وأو المهد المحمول CHICCO STYLEGO المزودين بتجهيزة تركيب متوافقة يمكن تثبيتهما بعربة الأطفال CHICCO STYLEGO.
- يجب تعشيق نظام الكبح عند وضع الأطفال في المقاعد أو رفعهم منها.
- يجب استعمال المكابح دائماً عند توقف عربة الأطفال.
- يحظر ترك عربة الأطفال على سطح منحدر والطفل بداخلها، حتى في حالة استخدام المكابح.
- لا تبالغ في ملء سلة الحفظ. الوزن الأقصى 5 كجم.

• يمكن أن يختل توازن العربة عند تعليق أثقال على المقابض أو على مسند الظهر أو على جوانب العربة.

• لا تنقل أكثر من طفل واحد في المرة الواحدة.
• لا تستخدم ملحقات أو قطع غيار أو أجزاء أخرى لم يتم توريدها/اعتمادها من الجهة الصانعة/الموزع.
• لا تستعمل هذا المنتج إذا كان أي من أجزائه متضرراً أو مرققاً أو ناقصاً.

• بالنسبة لمقاعد السيارة المرتبطة بالشاسيه، هذه المقاعد لا تُلحل محل مهد أو سرير الطفل. وإذا احتاج الطفل إلى النوم، فيجب أن يوضع في سرير نقال أو مهد أو سرير مناسب.
• قبل القيام بالتجميع، يجب التأكد من عدم تعرض المنتج وكافة أجزائه للضرر من جراء عملية النقل. في حالة وجود تلفيات، لا تستخدمه واحفظه بعيداً عن متناول الأطفال.

• خلال عمليات الضبط هذه، يجب التأكد أن الأجزاء المتحركة في العربة لن تتلامس مع جسم الطفل.

• تأكد أن الشخص الذي يستخدم عربة الأطفال على علم بكيفية استعمالها بطريقة آمنة.
• يقتصر استخدام هذا المنتج على البالغين فقط.

• يجب جميع المنتج بمعرفة شخص بالغ فقط.
• لتجنب جميع مخاطر الاختناق، لا تقم أبداً بإعطاء الطفل أشياء مربوطة بأحبال أو أسلاك، ولا تترك أشياء من هذا القبيل في متناوله.

• لا تستخدم عربة الأطفال على السلالم أو السلالم المتحركة مطلقاً: فقد تفقد السيطرة على عربة الأطفال.

• انتبه دائماً أثناء صعود درجات السلم أو عبر الطريق.

• إذا تركت عربة الأطفال معرضة لأشعة الشمس المباشرة لفترة طويلة، فيجب عليك تركها تبرد قبل إجلاس طفلك فيها. قد يؤدي تعرض عربة الأطفال لأشعة الشمس المباشرة لوقت طويل إلى شحوب لون خاماتها وأقمشتها.

• أبعد عربة الطفل عن ملامسة الماء المالح.

حيث قد يتسبب ذلك في تكون الصدأ. • لا تستعمل عربة الأطفال على الشاطئ. • يجب الاحتفاظ بعربة الأطفال بعيداً عن متناول الأطفال. في حالة عدم استخدامها.

نصائح حول التنظيف والصيانة
يحتاج هذا المنتج إلى صيانة دورية، ويجب أن يقتصر القيام بعمليات التنظيف والصيانة على الأشخاص البالغين.

التنظيف

قم بتنظيف الأجزاء القماشية باستخدام إسفنجة مبللة وصابون متعاد. يمكن فك البطانة (يرجى الرجوع إلى جزء "تركيب/فك بطانة المقعد") لتنظيف الأجزاء القماشية. يجب الرجوع إلى ملصقات العناية لمعرفة الإرشادات المعنية. جُد أذناه رموز التنظيف ومعانيها:

 يتم الغسل يدويًا بماء بارد

 لا تستعمل مبيض

 لا تقم بالتنجيف باستخدام مجفف كهربائي

 لا تقم بالكي

 لا تقم بالتنظيف الجاف

نظّف الأجزاء البلاستيكية بصفة دورية باستخدام قطعة قماش ناعمة ومبللة. لا تستعمل أبدًا أية مواد تنظيف كاشطة أو مذيبات. لتجنب تكوّن الصدأ، عليك بتجفيف القطع المعدنية جيدًا في حالة ملامستها للماء.

الصيانة

افحص حالة العجلات بصفة دورية، وحافظ على نظافتها كليًا من الغبار والرمال. لتفادي الاحتكاك الذي قد يؤثر بشكل سلبي على الأداء السليم لعربة الأطفال. تأكد من نظافة جميع الأجزاء البلاستيكية من الغبار والانسآخات والرمال. يجب الاحتفاظ بعربة الأطفال في مكان جاف. قم بتشحيم الأجزاء المتحركة باستخدام شحم سيليكون جاف. إذا لزم الأمر.

قائمة الأجزاء

تأكد من عدم فقدان أية أجزاء من هذا الطراز قبل جُمع المنتج. في حالة فقدان أي جزء، اتصل بخدمة عملاء Chicco.

• يلزم توفر عدة خاصة لتجميع هذا المنتج. يلزم توفر القطع التالية:

- المشاسيه
- المقعد
- بطانة المقعد
- المظلة
- الحاجز
- طقم الراحة (أشرطة الكتف والأشرطة المتصالبة للأرجل)
- سلة التخزين
- الحقبية
- غطاء القدمين
- الغطاء الواقي من المطر
- 2 عجلة خلفية
- 2 عجلة أمامية

جُمع عربة الأطفال

1. حرك الزر A في الإجاه المبين ثم اضغط على الزر B (الشكل 1). في نفس الوقت قم بفرد الهيكل حتى تسمع صوت التثبيت "كليك" (الشكل 1A-1B).
2. أدخل العجلة الأمامية في الفتحة المخصصة حتى تسمع صوت التثبيت "كليك" (الشكل 2). كرر نفس العملية مع العجلة الأمامية الثانية.
- خُذير: تشتمل العجلتان الأماميتان على رمزين مختلفين: دائرة ومربع. ويتكرر الرمزان على الجزء السفلي لمسورة الساق الأمامية ويشيرا إلى التوافق الصحيح للأجزاء المراد جُمعها. (الشكل 2A-2B).
- توخّ أقصى درجات الحذر عند تنفيذ هذه التعليمات. حيث لن يعمل قفل العجلة في حالة عكس الخطوات.
3. لتجميع العجلات الخلفية. أدخل الخابور في ماسورة الساق الخلفية (الشكل 3).

كر نفس العملية مع العجلة الأخرى.
خلع العجلات الأمامية أو الخلفية. اضغط على أليات التحرير الموضحة بالأشكال 3A-3B.

خُذير: قبل استخدام عربة الأطفال. تأكد أن العجلات مؤمنة بشكل جيد بالهيكل. من خلال سحبهم بشكل خفيف للخارج.
خُذير: عند القيام بهذه العملية تأكد من ابتعاد طفلك والأطفال الآخرين لمسافة آمنة. خلال هذه المراحل. يجب التأكد أن الأجزاء المتحركة في عربة الأطفال لن تتلامس مع جسم الطفل.

السلة

عربة الأطفال مزودة بسلة كبيرة.
4. لتثبيت السلة بعربة الأطفال. أدخل الأشرطة القماشية في الفتحات الموجودة أسفل المنصة وعلى السيقان الأمامية وثبت الزر (الشكل 4A-4). كرر هذه العملية مع الجانب الآخر.

قم بإهاء جُمع السلة من خلال تثبيت الكسوة القماشية بظهر المسورة باستخدام الأزرار المخصصة (الشكل 4B). لتسهيل استخدام السلة، هناك فتحة للسوسنة (السحاب) بظهرها (الشكل 4C).

خُذير: لا تسمح لطفلك بالتسلق على سلة المقعد. فقد تتعرض للكسور بما يتسبب في إصابتهم وانقلاب عربة الأطفال.

تركيب/خلع بطانة المقعد

5. يجب تركيب البطانة بينما المقعد غير مثبت بعربة الأطفال. قبل البدء. افتح إبرم الحصر الموضح بالشكل 5.

6. قم بتركيب البطانة على مسند الظهر (الشكل 6) وأدخل شريط الحصر في الفتحات المعنية بجانب الجزء السفلي لمسند الظهر (الشكل 6A). ثم أدخل الشريط المتصلب للأرجل في الفتحة الموجودة بالمقعد (الشكل 6B).

7. أدخل دعائم مسند الأقدام في الجزء السفلي للبطانة (الشكل 7).

8. لإنهاء تركيب بطانة المقعد. قم بتثبيت الأزرار الأربعة على ظهر مسند الظهر (الشكل 8). فضلًا عن الزرين بجانب المقعد (الشكل 8A).

خلع البطانة. اتبع نفس الخطوات ولكن بترتيب عكسي.
خُذير: بعد خلع أحزمة الأمان (الغرض غسلها مثلًا). تأكد من إعادة التجميع السليم للأحزمة باستخدام نقاط التثبيت. يجب إعادة ضبط أحزمة الأمان. للتأكد من التركيب السليم للحزام

(على السطح الخلفي للمقعد). ضع طفلك بداخله. وقم بتثبيت الأشرطة وسحب أطراف الأشرطة بشكل جيد.

طقم الراحة

يضم طقم الراحة شريطي كتف مبطنين وشريط متصلب للأرجل.
9. أدخل بطانات الكتف على الأشرطة وأدخل الإبرم في الشريط المتصلب المبطن للأرجل (الشكل 9).

أحزمة الأمان

10. تأتي عربة الأطفال مجهزة بأحزمة أمان خماسية نقاط التثبيت. والذي تتكون من شريطي للكتف وشريط وللحصر وشريط متصلب للأرجل مع إبرم.

خُذير: عند استخدام المقعد للأطفال منذ الولادة حتى 6 أشهر. فقد تحتاج إلى تقصير طول الأشرطة لمواءمتها مع طفلك. للقيام بذلك. استخدم أشرطة الكتف من خلال إدخالها عبر فتحات الضبط (الشكل 10).

11. تأكد أن أشرطة الكتف على الارتفاع المناسب لطفلك. قم بالضبط عند الضرورة (الشكل 11).

12. بعد وضع طفلك في عربة الأطفال. أدخل الشوكتان في الإبرم (الشكل 12) واضبط عرض حزام الحصر إذا لزم الأمر. من خلال الضغط على الأباريم. لفك حزام الحصر. اضغط على الشوكتين الجانبيتين في نفس الوقت (الشكل 12A).

خُذير: يلزم استعمال الشريط المتصلب للأرجل وشريط الحصر وأحزمة الأمان لضمان سلامة طفلك.

خُذير: بعد خلع أحزمة الأمان (الغرض غسلها مثلًا). تأكد من إعادة التجميع السليم للأحزمة باستخدام نقاط التثبيت. يجب إعادة ضبط أحزمة الأمان.

الحاجز

13. المقعد مجهزة بحاجز لتثبيت الحاجز. أدخل أطراف مساند الذراعين (الشكل 13) وتأكد من ثباتها جيدًا في مكانها حيث تكون بإجهاك. خلع الحاجز. اضغط الزرين الموجودين بالداخل كما هو موضح بالشكل 13A واسحب من مساند الذراعين. يمكنك فك أحد جوانب الحاجز لوضع طفلك بالمقعد. يمكن استخدام

الحاجز في الوضع الموجه للأمام أو الوضع الموجه للخلف "وضع الوالدين".

خُذير: احرص دائمًا على تثبيت طفلك باستخدام أحزمة الأمان. لا يُعد الحاجز بمثابة وسيلة لتثبيت طفلك.

خُذير: لا يجوز استخدام الحاجز لرفع عربة الأطفال أثناء جلوس طفلك بداخلها.

تركيب المقعد بعربة الأطفال



14. لتثبيت مقعد عربة الأطفال، أدخله في تجهيزات التثبيت الرأسية المعنية حتى تسمع صوت "كليك" الدال على ثبات المقعد (الشكل 14). لتسهيل تثبيت المقعد بعربة الأطفال، هناك أسهم على جوانب المقعد توضح لك الحاذة الصحيحة للمقعد مع المنبتات (الشكل 14A). يمكن جَميع المقعد في الوضع الوجه للأمام (الشكل 14B) والوضع الموجه للخلف "وضع الوالدين" (الشكل 14C).
- خُذِين: قبل الاستخدام، تأكد أن المقعد مؤمن بشكل سليم وذلك عن طريق جذبته إلى أعلى.
- خُذِين: في حالة عدم التأمن السليم، اضغط كلا المفاتيح الأبيضين بتجهيزات التركيب الخاصة بالهيكل وكرر خطوات التركيب مع التحقق من التأمن التام. اتصل بخدمة عملاء Chicco في حالة وجود أية مشكلات.
15. خلع المقعد. اضغط على زر مسند الذراع في نفس الوقت (الشكل 15) وارفعه. خُذِين: لا تخلص/تثبت المقعد بينما الطفل جالس بداخله.

كيفية ضبط مسند الظهر

16. اضغط على الزر الموجود على ظهر مسند ظهر عربة الأطفال لإملائته إلى الوضع المرغوب به (الشكل 16). اترك الزر وسوف يثبت مسند الظهر إلى أقرب وضع تأمن.
- خُذِين: قد يكون إجراء هذه العمليات أكثر صعوبة في حالة انكاء الطفل على مسند الظهر.

كيفية ضبط مسند القدم

17. مسند الأرجل له وضعان. لضبطه، استخدم الأزرار الموجودة أسفل مسند الأرجل (الشكل 17).

مقبض اليد

18. اضغط الأزرار المستديرة الموجودة على جانب المقبض لتدويره إلى الوضع المطلوب. مع مواومته حسب طول المستخدم في الوضعية الأنسب والأكثر راحة له (الشكل 18). افق ضبط المقبض على 3 وضعيات مختلفة (الشكل 18A).
- خُذِين: يُحظر استخدام المقبض لرفع عربة الأطفال بينما الطفل جالس بداخلها.

المظلة

19. عربة الأطفال مزودة بمظلة للوقاية من الشمس وحاجب للرياح يمكن ضبطهما على أوضاع متنوعة. يشتمل المقعد على قضيبين خلف مساند الذراعين، والتي يمكن تثبيت المظلة بهما.

لتثبيت المظلة بعربة الأطفال، أدخل المنبتات الخاصة بالقضيبين على جانب المقعد (الشكل 19). لإتمام تركيب السقف بالمقعد، قم بتثبيت الجزء الخلفي من السقف بمسند ظهر عربة الأطفال من الخلف باستخدام الأزرار المعنية (الشكل 19 A). لفتح المظلة، ادفع القوس الأمامي للأمام (الشكل 19B). بمجرد تثبيت المقعد، تتبعه المظلة على الوضع الموجه للأمام أو الوضع الموجه للخلف "وضع الوالدين" دون الحاجة لخلعه. يوجد أعلى المظلة فتحة خلفية لمراقبة طفلك. لفتحها، ارفع الغطاء القلاب الفموشي (الشكل 19C). للتأكد من توفر الحماية المناسبة لطفلك، يمكن تمديد عرض المظلة من خلال فتح السوستة (السحاب) الموجودة بين الأغشية القلابية (الشكل 19E-19D). لإزالة المظلة، اخلع جهاز التثبيت من القضيبين وفك الأزرار.

خُذِين: يجب تثبيت المظلة على كلا جانبي عربة الأطفال. خُقق من إحكام تثبيت المظلة في موضعها.

مكبج الإيقاف

20. يعمل مكبج الإيقاف على كلا العجلتين الخلفيتين بعربة الأطفال في نفس الوقت. لتفعيل نظام المكابح، اضغط على أحد الذراعين (الصورة 20).
- خُذِين: يجب استعمال المكابح دائمًا عند توقف عربة الأطفال. لا تترك عربة الأطفال أبدًا على سطح منحدر والطفل بداخلها، حتى في حالة استخدام مكبج الإيقاف.
- خُذِين: بعد الضغط على دراج الكبح، تأكد أن المكابح معشقة بشكل سليم على العجلتين الخلفيتين.

العجلات الخلفية

21. تشتمل عربة الأطفال على عجلات أمامية حرة/ثابتة. يُوصى باستخدام العجلات بالتميط الثابت خاصةً على الأسطح متغيرة الاستواء. استخدم العجلات في الوضعية الحرة على أسطح عابدة للتحكم بشكل أفضل في عربة الأطفال.
- لاستخدام العجلات الأمامية في الوضعية الحرة، ادفع الذراع الجانبي لأسفل كما هو موضح بالشكل 21. لإعاقة العجلات الأمامية، ضع الذراع كما هو مبين بالصورة 21A. في حالة حرك عربة الأطفال، ستنتقل العجلات في الوضع المستقيم. بصرف النظر عن الوضع المتواجدة فيه.

طي عربة الأطفال

خُذِين: عند القيام بهذه العملية، تأكد من ابتعاد طفلك والأطفال الآخرين لمسافة آمنة. خلال هذه المراحل، يجب التأكد أن الأجزاء المتحركة في عربة الأطفال لن

تتلامس مع جسم الطفل. يمكن طي عربة الأطفال في الوضع الموجه للأمام أو الوضع الموجه للخلف "وضع الوالدين" يتم اتباع نفس التعليمات في الوضعين. خُذِين: يتعين عليك إزالة جميع المحتويات من السلة قبل غلق عربة الأطفال. وإزالة الحقيبة في حالة تثبيتها على المقبض.

22. لغلغ عربة الأطفال، قم بطي مسند الظهر للأسفل من خلال الضغط على الزر الموجود في الخلف والمظلة (الشكل 22A). ثم قم بتعشيق آلية الغلق من خلال خريك الذراع في الإجاه الموضح بالسهم وضغط الزر الموجود أسفل المقبض في نفس الوقت (الشكل 22A). احتفظ بالزر مضغوطًا، واسحب للأعلى للغلق. عند غلق عربة الأطفال، يتم تلقائيًا معاداة العجلات الأمامية بحيث تنف العربة بغيرها في الوضع الموجه للأمام (الشكل 22B) والوضع الموجه للخلف "وضع الوالدين" (الشكل 22C).

يمكن أيضًا غلق عربة الأطفال دون المقعد كي تأخذ مساحة أقل.

استخدام المهدي المحمول ومقعد السيارة

يمكن فقط تركيب عربة الأطفال مع مقعد الأطفال Chicco OASYS 0+ وأو المهدي المحمول Chicco STYLEGO المزودين بنظام تثبيت. لتثبيت وخيرير المهدي المحمول أو مقعد الطفل، اقرأ التعليمات المخصصة لذلك. قبل تثبيت مقعد الطفل للسيارة أو المهدي المحمول، قم بإزالة مقعد عربة الأطفال.

خُذِين: قبل استخدام عربة الأطفال مع المهدي المحمول أو مقعد الطفل للسيارة، تأكد دائمًا من تأمن نظام التثبيت على نحو سليم.

خُذِين: في حالة عدم التأمن السليم لأحد العناصر (المهدي المحمول أو مقعد الأطفال)، اضغط على كلا المفاتيح الأبيضين بتجهيزات التركيب الخاصة بالهيكل وكرر خطوات التركيب مع التحقق من التأمن التام. إذا لم تتمكن من تثبيت الجزء بشكل ناجح، اتصل بخدمة عملاء Chicco.

غطاء القدمين

23. يمكن استخدام غطاء القدمين بطريقتين مختلفتين: يمكن وضعه أعلى الحاجز أو تثبيتته من خلال الفتحات (الشكل 23) أو، لتأمن حماية إضافية لطفلك، يمكن تمرير الجزء العلوي من غطاء القدمين أسفل الحاجز وتثبيتته في أعلى وضع له من خلال إدخال الأزرار في الفتحات الموجودة على جانبي المظلة (الشكل 23A).

في كلا الوضعيتين، قم بإتمام تثبيت غطاء القدمين من خلال تثبيت الزر على الجزء السفلي للمقعد (الشكل 23B).

الحقيبة

24. من الممكن تثبيت الحقيبة على مقبض عربة الأطفال باستخدام الزرين الموجودين على شريط الكف (الشكل 24).

خُذِين: يجب ألا يزيد وزن الحقيبة على 2 كجم.

الغطاء الواقي من المطر

25. عربة الأطفال مزودة بغطاء واقي من المطر. قم بتثبيت الغطاء الواقي من المطر من خلال تثبيت الأزرار في الفتحات الموجودة على المظلة وأتم العملية عن طريق تثبيت الأزرار بالشريط من خلال العجلات (الشكل 25).

بعد الاستخدام، قم بتعليق الغطاء الواقي من المطر كي يجف (إذا كان مبللاً) قبل طيه وتخزينه.

يمكن استخدام الغطاء الواقي من المطر في الوضع الموجه للأمام أو الوضع الموجه للخلف "وضع الوالدين".

خُذِين: لا يمكن استخدام الغطاء الواقي من المطر بعربة أطفال غير مزودة بمظلة. حيث قد يؤدي ذلك إلى الاختناق. عند تركيب الغطاء الواقي من المطر بعربة الأطفال، تجنب تعرضها لأشعة الشمس المباشرة والطفل بداخلها. نظرا للارتفاع المتزايد في درجة الحرارة.

ملحوظة هامة: الصور والتعليمات الموجودة في هذا الكتيب تشير إلى موديل معين لعربة الأطفال. بعض الأجزاء والوظائف الموضحة هنا قد تختلف تبعاً للموديل الذي قمت بشرائه.

الضمان

المنتج مضمون ضد أي عيوب في المطابقة أثناء ظروف الاستخدام العادي كما هو مشار إليه في إرشادات الاستخدام.

ومن ثم لا ينطبق الضمان في حالة التلفيات الناتجة عن الاستخدام الخاطئ أو التهاك أو الحوادث.

وبالنسبة لبدء الضمان ضد عيوب المطابقة فيرجى الرجوع إلى الأحكام الخاصة الواردة في القوانين المعمول بها محلياً في بلد البيع. حيثما وجدت.



I

ARTSANA S. P. A.
Via Saldarini Catelli, 1
22070 Grandate – Como – Italia
800-188 898
www.CHICCO.com

F

ARTSANA FRANCE S.A.S.
17/19 Avenue De La Metallurgie
93210 Saint Denis La Plaine - France
0820 87 00 41 (0.12€Ttc/Mn)
www.CHICCO.fr

D

ARTSANA GERMANY GMBH
Borsigstrasse 1-3
D-63128 Dietzenbach-Deutschland
+49 6074 4950
www.CHICCO.de

GB

ARTSANA UK Ltd.
2nd Floor
1 Imperial Place
Maxwell Road
Borehamwood
Hertfordshire - WD6 1JN
01623 750870 (office hours)
www.CHICCO.uk.com

E

ARTSANA SPAIN S.A.U.
C/Industria 10
Pol. Industrial Urtinsa
Apartado De Correos 212 - E
28923 Alcorcon (Madrid)-Spain
902 117 093
www.CHICCO.es

P

ARTSANA PORTUGAL S.A.
Rua Humberto Madeira, 9
2730-097 Queluz De Baixo Barcarena Portugal
21 434 78 00
800 20 19 77
www.CHICCO.pt

NL

ARTSANA BELGIUM N.V.
Temseleaan 5 B-1853 Strombeek - Bever
Belgium
+32 23008240
www.CHICCO.be

TR

İthalatçı firma:
Artsana Turkey Bebek ve Sağlık Ürünleri A.Ş.
İçerenköy Mh. Erkut Sk. No:12 Üner Plaza K:12
ATAŞEHİR İSTANBUL
Tel: 0 216 570 30 30
Üretici Firma: Artsana S.p.A.
Via Saldarini Catelli, 1 - 22070 Grandate (CO)-Italy
Tel: (+39) 031 382 111
Yetkili Servis:
Eser Puset Tamir ve Bakım Servisi Tic. Ltd. Şti.
Seyrantepe Mh. İspar İş Merkezi No:107 Kağıthane
İSTANBUL
Tel: 0 212 570 30 78

PL

ARTSANA POLAND Sp.zo.o.
Aquarius, Ul. Polczyńska 31 A
01-377 Warszawa
+48 22 290 59 90
www.CHICCO.com

RUS

Артсана С.п.А.
Виа Салдарини Кателли, 1
22070 Грандата (СО) - Италия
тел. (+39) 031 382 111
факс (+39) 031 382 400
www.CHICCO.com
часы работы: 8.30-17.30 (европейское время)

ООО "Артсана Рус"
Россия 107150 Москва
4-й проезд Подбельского, дом 3, стр. 22
тел/факс (+7 495) 662 30 27
www.CHICCO.ru
часы работы: 9.30-18.00
(время московское)

CH

ARTSANA SUISSE S.A
Stabile la Punta Via Cantonale 2/b
6928 Manno (TI)-Svizzera
+41 (0)91 935 50 80
www.CHICCO.ch

BR

ARTSANA BRASIL LTDA.
Av. Comendador Aladino Selmi
4630 – Galpões 06 e 07 – Vila San Martin
Campinas – SP
CEP: 13069-096
+55 11 2246-2100
www.CHICCO.com.br

MX

ARTSANA MEXICO S.A
Dec V. Ruben Dario 1015
Colonia Lomas De Providencia 44647
Guadalajara, Jalisco-Mexico
01800 702 8983
www.CHICCO.com.mx

AR

ARTSANA ARGENTINA S.A.
Uruguay 4501
Victoria Cp(1644)
San Fernando- Buenos Aires-Argentina
0810-888-2442
www.CHICCO.com.ar

IN

ARTSANA INDIA PRIVATE LIMITED,
7Th Floor, Tower B, Paras Twin Towers,
Golf Course Road, Sector 54
Gurgaon – 122002 - Haryana, India
(+91)(124)(4964500)
www.CHICCO.in



ARTSANA S.p.A.
Via Saldarini Catelli, 1
22070 Grandate (CO) - Italy
Tel. (+39) 031 382 111
Fax (+39) 031 382 400
www.CHICCO.com





- IT** Apri il lettore di QR-Code sul tuo cellulare, inquadra il codice con la fotocamera e scopri il video dimostrativo.
- EN** Open the QR-Code reader on your cell phone, focus on the code with the camera and watch the demonstration video.
- FR** Ouvrez le lecteur de QR-Code sur votre mobile, encadrez le code avec la caméra et découvrez le film de démonstration.
- DE** Öffnen Sie den QR-Code-Leser auf Ihrem Handy, richten Sie die Kamera auf den Code und entdecken Sie das Demo-Video.
- ES** Abra el lector de códigos QR en su móvil, apunte la cámara hacia el código y descubra el video demostrativo.
- PT** Abra o leitor de Código QR no seu telemóvel, enquadre o código com a câmara e descubra o vídeo de demonstração.
- NL** Open het gedeelte met de QR-code op je mobiele telefoon. Scan de code met je fototoestel en ontdek de demonstratievideo.
- SV** Öppna läsaren för QR-koden på din mobil, zooma in koden med kameran för att se videon.
- NO** Åpne QR kodeseren på mobiltelefonen din, pek med kameraet mot koden og se demonstrasjonsvideoen.
- DA** Tænd for QR-Code aflæseren på din mobiltelefon, fokusér på koden med kameraet og se demovideoen.
- FI** Käynnistä matkapuhelimesi QR-koodinlukija, kohdista kamera koodiin ja katso esittelyvideo.
- CZ** Spusťte čtečku QR kódu na vašem mobilním telefonu, kamerou načtěte kód a prohlédněte si předváděcí video.
- PL** Włącz czytnik kodu QR w telefonie komórkowym, skieruj aparat cyfrowy telefonu na kod i odkryj film pokazowy.
- EL** Ανοίξτε τον αναγνώστη QR-Code στο κινητό τηλέφωνό σας, πλαισιώστε τον κωδικό με την κάμερα και δείτε το βίντεο επίδειξης.
- TR** Cep telefonunuzun QR-Kod okuyucuyu açınız, kodun fotoğrafını çekiniz ve açıklayıcı videoyu keşfediniz.
- RU** Открыть считывающее устройство QR-Code на своем мобильном телефоне, навести на код фотокамеру и посмотреть демонстрационный видеоролик.
- BG** Отворете QR код четеца на вашия мобилен телефон, насочете към него фотокамерата и отворите демонстрационното видео.
- UK** Відкрити пристрій, що зчитує QR-Code, на власному мобільному телефоні, навести на код фотокамеру і подивитися демонстраційний відеоролик.
- BR** Abra o leitor de código QR em seu celular, enquadre o código com a câmera e descubra o vídeo de demonstração do produto.

افتح قارئ رمز الاستجابة السريعة في هاتفك المحمول واستعمل الكاميرا لتأطير الرمز ثم اكتشف الفيديو التوضيحي. **AR**

0-36



ARTSANA S.p.A. - Via Saldarini Catelli, 1 - 22070 Grandate (CO) - Italy
Tel. (+39) 031 382 111 - Fax (+39) 031 382 400 - www.chicco.com

