

BRAUN

Satin·Hair 3

AS 330

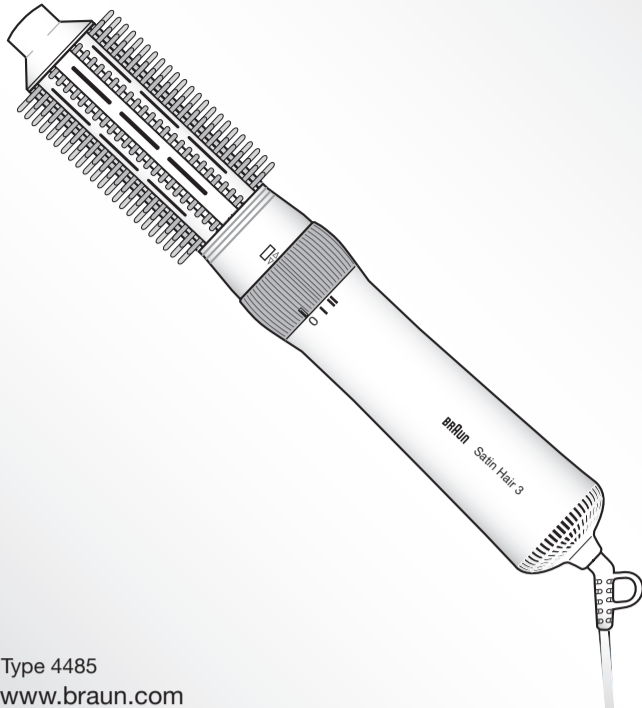

Type 4485
www.braun.com

Deutsch

English

Français

Español

Português

Italiano

Nederlands

Dansk

Norsk

Svenska

Suomi

Polski

Český

Slovenský

Magyar

Hrvatski

Slovenski

Türkçe

Română (RO/MD)

Ελληνικά

Български

Русский

Українська

عربي



Braun Infolines

DE/AT	00 800 27 28 64 63 00 800 BRAUNINFOLINE
CH	08 44 - 88 40 10
UK	0800 783 7010
IE	1 800 509 448
FR	0 800 944 802
BE	0 800 14 592
ES	901 11 61 84
PT	808 20 00 33
IT	(02) 6 67 86 23
NL	0 800-445 53 88
DK	70 15 00 13
NO	22 63 00 93
SE	020 - 21 33 21
FI	020 377 877
PL	801 127 286 801 1 BRAUN
CZ	221 804 335
SK	02/5710 1135
HU	(06-1) 451-1256
HR	091 66 01 777
SI	080 2822
TR	0 800 261 63 65
RO	021-224.00.47
RU	8 800 200 20 20
UA	0 800 505 000
HK	852-25249377 (Audio Supplies Company Ltd.)

Braun GmbH
Frankfurter Straße 145
61476 Kronberg/Germany

www.braun.com
www.service.braun.com

92264886/IV-12
DE/UK/FR/ES/PT/IT/NL/DK/NO/SE/FI/PL/CZ/SK/HU/HR/SL/TR/RO/
MD/GR/BG/RU/UA/Arab

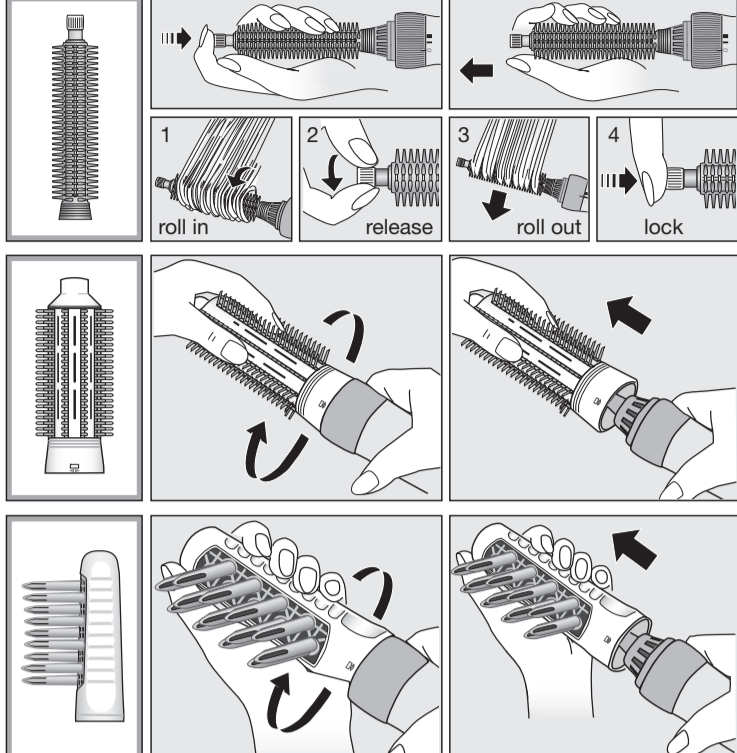
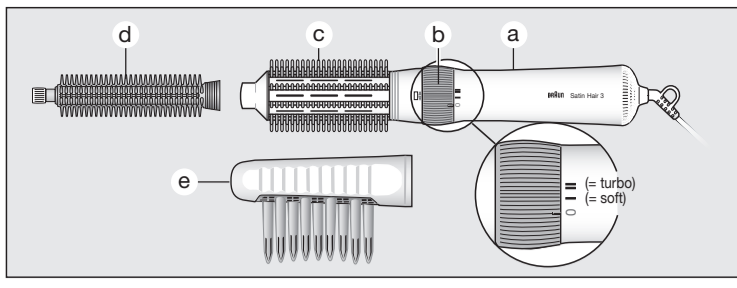

Deutsch

Unsere Produkte werden hergestellt, um höchste Ansprüche an Qualität, Funktionalität und Design zu erfüllen. Wir wünschen Ihnen mit Ihrem neuen Braun Gerät viel Freude.

Lesen Sie die Gebrauchsanweisung sorgfältig, bevor Sie das Gerät in Betrieb nehmen.

Vorsicht

- Schließen Sie das Gerät nur an Wechselspannung (~) an und prüfen Sie, ob Ihre Netzspannung mit der Spannungsangabe auf dem Gerät übereinstimmt.
-  Dieses Gerät darf nicht in der Nähe von mit Wasser gefüllten Behältern wie z.B. Badewanne, Dusche, Waschbecken verwendet werden. Achten Sie darauf, dass das Gerät nicht nass wird.
- Ziehen Sie immer den Netzstecker, wenn das Gerät nicht in Gebrauch ist. Die Nähe von Wasser stellt eine Gefahr dar, auch wenn das Gerät ausgeschaltet ist.
- Als zusätzlicher Schutz wird die Installation einer Fehlerstrom-Schutzeinrichtung (RCD) mit einem Bemessungsauslösestrom von nicht mehr als 30 mA im Badezimmer-Stromkreis empfohlen. Fragen Sie Ihren Installateur um Rat.
- Kinder oder Personen mit eingeschränkten physischen, sensorischen oder geistigen Fähigkeiten dürfen dieses Gerät nicht benutzen, es sei denn, sie werden durch eine für ihre Sicherheit zuständige Person beaufsichtigt. Wir empfehlen außerdem, das Gerät außer Reichweite von Kindern aufzubewahren sowie sicherzustellen, dass Kinder nicht mit dem Gerät spielen.
- Wickeln Sie das Netzkabel nicht um das Gerät und überprüfen Sie das Netzkabel auch gelegentlich auf Schadstellen. Wenn die Anschlussleitung dieses Gerätes beschädigt wird, muss sie durch eine vom Hersteller benannte Reparaturwerkstatt ersetzt werden, um Gefährdungen zu vermeiden.

Braun AS 330 eignet sich zum Stylen von handtuchtrockenem oder feuchtem Haar.

Ringschalter [ⓑ]

- 0 = Aus
- I = Soft-Stufe (200 Watt)
- II = Turbo-Stufe (400 Watt)

Ausrollautomatik (nur bei der Styling-Bürste [Ⓓ])

Zum Ausrollen einer eingedrehten Strähne (1) drehen Sie den weißen Knopf am Bürstenende über den Rastpunkt hinaus (2). Wird die Bürste langsam vom Kopf weggezogen, rollt sie sich frei aus der Strähne heraus (3). Um die Bürste wieder einzurasten, drücken Sie den weißen Knopf (4).

Reinigen

Nach Gebrauch Netzstecker ziehen. Legen Sie die Styling-Bürsten und den Finger-Aufsatz [ⓔ] kurz in warmes Seifenwasser und reinigen Sie sie dann mit einem Tuch. Wischen Sie das Motorteil [ⓐ] nur mit einem trockenen Tuch ab.

Styling-Tips

Die kleine Styling-Bürste [Ⓓ] ermöglicht perfektes Stylen von kleinen Locken und Wellen, während die Maxi-Rundbürste [Ⓒ] ideal ist für größere Locken und Wellen und zum Glätten der Haare. Beide geben Stand im Haaransatz und eine Vielzahl von Fixierungsmöglichkeiten der Haarenden (z.B. Innenrollen oder Außenrollen). Dank des Finger-Aufsatzes [ⓔ] können Sie mit dem Gerät außerdem auch Stand am Haaransatz sowie Volumen und Fülle im Haar erzeugen.

Änderungen vorbehalten.

Dieses Gerät darf am Ende seiner Lebensdauer nicht mit dem Hausmüll entsorgt werden. Die Entsorgung kann über den Braun Kundendienst oder lokal verfügbare Rückgabe- und Sammelsysteme erfolgen.



Garantie

Als Hersteller übernehmen wir für dieses Gerät – nach Wahl des Käufers zusätzlich zu den gesetzlichen Gewährleistungsansprüchen gegen den Verkäufer – eine Garantie von 2 Jahren ab Kaufdatum. Innerhalb dieser Garantiezeit beseitigen wir nach unserer Wahl durch Reparatur oder Austausch des Gerätes unentgeltlich alle Mängel, die auf Material- oder Herstellungsfehlern beruhen. Die Garantie kann in allen Ländern in Anspruch genommen werden, in denen dieses Braun Gerät von uns autorisiert verkauft wird.

Von der Garantie sind ausgenommen: Schäden durch unsachgemäßen Gebrauch, normaler Verschleiß und Verbrauch sowie Mängel, die den Wert oder die Gebrauchstauglichkeit des Gerätes nur unerheblich beeinflussen. Bei Eingriffen durch nicht von uns autorisierte Braun Kundendienstpartner sowie bei Verwendung anderer als Original Braun Ersatzteile erlischt die Garantie.

Im Garantiefall senden Sie das Gerät mit Kaufbeleg bitte an einen autorisierten Braun Kundendienstpartner. Die Anschrift finden Sie unter www.service.braun.com oder können Sie kostenlos unter 00800/27 28 64 63 erfragen.

English

Our products are developed to meet the highest standards of quality, functionality and design. We hope you thoroughly enjoy the new Braun appliance. Carefully read the use instructions before use.

Important

- Plug your appliance into an alternating current (~) outlet only and make sure that your household voltage corresponds to the voltage marked on your appliance.
-  This appliance must never be used near water (e.g. a filled wash basin, bathtub or shower). Do not allow the appliance to become wet.
- Always unplug after use. Even switched off the appliance presents a hazard when near water.
- For additional protection, it is advisable to install a residual current device (RCD) with a rated protection, operating current not exceeding 30 mA in the electrical circuit of your bathroom. Ask your installer for advice.
- This appliance is not intended for use by children or persons with reduced physical, sensory or mental capabilities, unless they are given supervision by a person responsible for their safety. In general, we recommend that you keep the appliance out of reach of children. Children should be supervised to ensure that they do not play with the appliance.
- Do not wrap the mains cord around the appliance. Regularly check the mains cord for wear or damage. The mains cord of the appliance may only be replaced by an authorised Braun Service Centre. Unqualified repair work can lead to extreme hazards for the user.

Braun AS 330 is suitable for styling towel dry or damp hair.

Ring switch [ⓑ]

- 0 = off
- I = soft setting (200 Watt)
- II = turbo setting (400 Watt)

Curl release (only for styling brush [Ⓓ])

For automatic unwinding a strand of hair (1), turn the white tip at the brush's end beyond its lock (2). Slowly move the styler downwards: The brush rotates freely to release the hair (3). To lock the brush again, simply press the white tip (4).

Cleaning

After use, unplug the appliance. Put the styling brush and the volume finger attachment [ⓔ] briefly into warm soap water and then clean with a cloth. The motor part [ⓐ] should only be cleaned with a dry cloth.

Styling tips

The small styling brush [Ⓓ] allows perfect styling of small curls and waves, while the big, round brush [Ⓒ] is ideal for larger curls and waves and for straightening the

hair. Both give more lift at the roots and numerous ways of fixing the hairs' ends (e.g. inner roll, outer rolls, flicks, touch ups).

Above that, with its volume fingers AS 330 can create volume and bounce for your hair.

Subject to change without notice.

Please do not dispose of the product in the household waste at the end of its useful life. Disposal can take place at a Braun Service Centre or at appropriate collection points provided in your country.



Guarantee

We grant a 2 year guarantee on the product commencing on the date of purchase. Within the guarantee period we will eliminate any defects in the appliance resulting from faults in materials or workmanship, free of charge either by repairing or replacing the complete appliance at our discretion.

This guarantee extends to every country where this appliance is supplied by Braun or its appointed distributor.

This guarantee does not cover: damage due to improper use, normal wear or use as well as defects that have a negligible effect on the value or operation of the appliance. The guarantee becomes void if repairs are undertaken by unauthorised persons and if original Braun parts are not used.

To obtain service within the guarantee period, hand in or send the complete appliance with your sales receipt to an authorised Braun Customer Service Centre (address information available online at www.service.braun.com).

For UK only:

This guarantee in no way affects your rights under statutory law.

Français

Nos produits sont conçus afin de satisfaire des exigences extrêmes de qualité, de fonctionnalité et de design. Nous espérons que votre nouvel appareil Braun répondra parfaitement à vos attentes.

Avant la première utilisation de cet appareil, prenez le temps de lire le mode d'emploi complètement et attentivement.

Important

- Branchez votre appareil uniquement sur courant alternatif (~) et vérifiez que la tension correspond bien à celle indiquée sur l'appareil.

-  Cet appareil ne doit jamais être utilisé sous la douche ou à proximité de l'eau (ex. au dessus d'un évier ou d'une baignoire remplie d'eau). Ne jamais laisser l'appareil se mouiller.

- Débranchez-le toujours après usage. La proximité de l'eau peut présenter un danger même lorsque l'appareil est arrêté.

- Pour assurer une protection complémentaire, l'installation dans le circuit électrique alimentant la salle de bain, d'un dispositif à courant différentiel (DDR) de courant différentiel de fonctionnement assigné n'excédant pas 30 mA est conseillé. Demandez conseil à votre installateur.

- Cet appareil n'est pas destiné à des enfants ou à des personnes aux capacités mentales, sensorielles et physiques réduites à moins qu'elles ne soient sous la surveillance d'un adulte responsable de leur sécurité. Il convient de surveiller les enfants pour s'assurer qu'ils ne jouent pas avec l'appareil. Conserver hors de portée des enfants.

- Ne pas enrouler le cordon autour de l'appareil. Vérifiez régulièrement que le cordon n'est ni usé ni endommagé. Seul un centre-service agréé Braun est habilité à remplacer le cordon de l'appareil. Une réparation effectuée par une personne non qualifiée peut entraîner de graves dangers pour l'utilisateur.

Braun AS 330 s'utilise sur cheveux essuyés avec une serviette ou sur cheveux humides.

Interrupteur

0 = arrêt



I = séchage doux (200 Watts)

II = séchage turbo (400 Watts)

Debrayage automatique (seulement pour brosse soufflante)

Pour dégager automatiquement une mèche de cheveux (1), tourner le bouton blanc situé au bout de la brosse (2). Eloignez doucement la brosse des cheveux : la brosse tournera sur elle-même et la boucle sera dégagée (3). Pour fixer de nouveau la brosse, appuyer simplement sur le bouton blanc (4).

Nettoyage

Après utilisation, débranchez l'appareil. Passez rapidement la brosse soufflante et l'accessoire volume  sous de l'eau chaude savonneuse, puis nettoyez avec un chiffon. Nettoyez le corps de l'appareil  avec un chiffon sec uniquement.

Finition de la coiffure

La petite brosse soufflante permet de réaliser de petites boucles et des ondulations, alors que la grande brosse ronde  est idéale pour les grosses boucles, les ondulations et pour lisser les cheveux. Les deux donnent plus de volume dès la racine et offrent plusieurs façons de fixer la coiffure finale (ex. Brushing rentré, brushing sorti...).

En plus de cela, grâce aux doigts de l'accessoire volume, l'AS 330 donne du volume et de la vitalité à vos cheveux.

Sujet à modifications sans préavis.

A la fin de vie de votre appareil, veuillez ne pas le jeter avec vos déchets ménagers. Remettez-le à votre Centre Service agréé Braun ou déposez-le dans des sites de récupération appropriés conformément aux réglementations locales ou nationales en vigueur.



Garantie

Nous accordons une garantie de 2 ans sur ce produit, à partir de la date d'achat. Pendant la durée de la garantie, Braun prendra gratuitement à sa charge la réparation des vices de fabrication ou de matière en se réservant le droit de décider si certaines pièces doivent être réparées ou si l'appareil lui-même doit être échangé.

Cette garantie s'étend à tous les pays où cet appareil est commercialisé par Braun ou son distributeur exclusif.

Cette garantie ne couvre pas : les dommages occasionnés par une utilisation inadéquate et l'usure normale. Cette garantie devient caduque si des réparations ont été effectuées par des personnes non agréées par Braun et si des pièces de rechange ne provenant pas de Braun ont été utilisées.

Pour toute réclamation intervenant pendant la période de garantie, retournez ou rapportez l'appareil ainsi que l'attestation de garantie à votre revendeur ou à un Centre Service Agréé Braun.

Appelez au 0 800 944 802 (ou se référez à <http://www.service.braun.com>) pour connaître le Centre Service Agréé Braun le plus proche de chez vous.

Clause spéciale pour la France

Outre la garantie contractuelle exposée ci-dessus, nos clients bénéficient de la garantie légale des vices cachés prévue aux articles 1641 et suivants du Code civil.

Español

Nuestros productos están desarrollados para alcanzar los más altos estándares de calidad, funcionalidad y diseño. Esperamos que su aparato Braun satisfaga por completo sus necesidades.

Antes de usar el aparato por primera vez, lea las instrucciones detenidamente.

Importante

- Conecte su aparato únicamente a una toma de corriente alterna (~) y asegúrese de que el voltaje de su hogar se corresponde con el voltaje marcado en el producto.

-  No utilice el aparato en lugares húmedos ni cerca de líquidos (por ej. en el lavabo lleno de agua, en la bañera o en la ducha). No permita que el aparato se moje.

- Desconecte siempre el aparato tras su uso. Incluso apagado, es peligroso mantener el aparato cerca del agua.

- Como protección adicional se aconseja que instale un mecanismo para la corriente residual (RCD) con una intensidad de corriente operativa residual que no exceda los 30 mA en el sistema eléctrico de su cuarto de baño. Pida consejo a su instalador.

- Este aparato no es para uso de niños ni personas con minusvalías físicas, sensorias o mentales, salvo que se utilicen bajo la supervisión de una persona responsable de su seguridad. En general, recomendamos mantener este aparato fuera del alcance de los niños. Los niños deben ser supervisados para asegurarse de que no juegan con el aparato.

- No enrolle el cable de corriente alrededor del aparato. Compruebe regularmente que el cable de corriente no está deteriorado. El cable de corriente del aparato sólo puede ser reemplazado por un Servicio de Asistencia Técnica de Braun. Cualquier reparación no realizada por un servicio autorizado puede ocasionar perjuicios al usuario.

El modelo Braun AS 330 es adecuado para el moldeado del cabello húmedo o secado con toalla.

Anillo interruptor

0 = Desconectado

I = Posición suave (200 Vatios)

II = Posición turbo (400 Vatios)

Liberar el rizo (sólo para cepillo moldeador)

Para liberar un mechón de pelo de forma automática (1), gire el extremo blanco del cepillo más allá de su cierre de seguridad (2). Mueva lentamente el moldeador hacia abajo: El cepillo rota libremente para liberar el cabello (3). Para volver a asegurar el cepillo en la parte motor, simplemente presione el extremo blanco (4).

Limpieza

Desenchufe el aparato después de su uso. Introduzca brevemente el cepillo moldeador y el accesorio de dedos para crear volumen  en agua templada con

jabón y a continuación límpielos con un trapo. La parte motor ⑥ debe limpiarse exclusivamente con un trapo seco.

Moldeado de las puntas

El cepillo moldeador ④ pequeño permite un perfecto moldeado de rizos y ondas pequeños, mientras que el cepillo redondo grande ⑤ es ideal para rizos y ondas mayores y para alisar el cabello. Ambos sirven para ahuecar el cabello desde la raíz y dar forma a las puntas de numerosas formas (ej.: hacia dentro, hacia fuera, desiguales, retoques).

Además de esto, con los dedos para volumen el AS 330 puede dotar de volumen y vida a su cabello.

Sujeto a modificaciones.

No tire este producto a la basura al final de su vida útil. Llévelo a un Centro de Asistencia Técnica Braun o a los puntos de recogida habilitados por los ayuntamientos.



Garantía

Braun concede a este producto 2 años de garantía a partir de la fecha de compra.

Dentro del periodo de garantía, subsanaremos, sin cargo alguno, cualquier defecto del aparato imputable tanto a los materiales como a la fabricación, ya sea reparando, sustituyendo piezas, o facilitando un aparato nuevo según nuestro criterio.

La garantía no ampara averías por uso indebido, funcionamiento a distinto voltaje del indicado, conexión a un enchufe inadecuado, rotura, desgaste normal por el uso que causen defectos o una disminución en el valor o funcionamiento del producto.

La garantía perderá su efecto en caso de ser efectuadas reparaciones por personas no autorizadas, o si no son utilizados recambios originales de Braun.

La garantía solamente tendrá validez si la fecha de compra es confirmada mediante la factura o el albarán de compra correspondiente.

Esta garantía tiene validez en todos los países donde este producto sea distribuido por Braun o por un distribuidor asignado por Braun.

En caso de reclamación bajo esta garantía, diríjase al Servicio de Asistencia Técnica de Braun más cercano: www.service.braun.com

Solo para España

Servicio al consumidor: Para localizar a su Servicio Braun más cercano o en el caso de que tenga Vd. alguna duda referente al funcionamiento de este producto, le rogamos contacte con el teléfono de este servicio 901 11 61 84.

Português

Os nossos produtos são desenvolvidos para satisfazer os mais elevados padrões de qualidade, funcionalidade e design. Esperamos que tire o máximo proveito do seu novo aparelho Braun.

Por favor, antes de utilizar o aparelho leia atentamente as instruções.

Importante

- Ligue o aparelho apenas a uma tomada de corrente alterna (~) e assegure-se que a voltagem da sua casa corresponde à que está marcada no aparelho.

-  Não utilize o aparelho em lugares húmidos ou molhados (por ex. lavatório, banheira ou duche). Não permita que o aparelho se molhe.

- Desligue-o da corrente depois da sua utilização. Mesmo quando está desligado, o aparelho corre riscos se estiver perto de água.

- Para mais segurança, é aconselhável instalar um dispositivo para a corrente residual (RCD) com uma intensidade de corrente operativa residual que não exceda os 30 mA no sistema eléctrico da sua casa de banho. Aconselhe-se com o seu electricista.

- Este aparelho não deve ser usado por crianças ou pessoas com capacidades físicas ou mentais reduzidas, excepto quando estejam sob a supervisão de alguém responsável pela sua segurança. Em geral, recomendamos que mantenha o aparelho fora do alcance de crianças. As crianças devem ser supervisionadas para garantir que não brincam com o aparelho.

- Não enrole o cabo à volta do aparelho. Verifique periodicamente se o cabo de alimentação não se encontra danificado. O cabo do aparelho só pode ser substituído num Serviço de Assistência Técnica Braun. Reparações realizadas por entidades não qualificadas podem causar danos graves ao utilizador.

O modelo Braun AS 330 foi concebido para criar penteados no cabelo húmido ou seco com toalha.

Anel interruptor ⑥

0 = Desligado

I = Posição suave (200 Watts)

II = Posição turbo (400 Watts)

Como soltar os caracóis da escova

(apenas para o acessório escova moldeadora ④)

Para soltar automaticamente uma madeixa de cabelo (1), gire a extremidade branca da escova, para lá do fecho de segurança (2). Mova lentamente a escova para baixo: a escova roda livremente, soltando o cabelo (3). Para fixar a escova novamente ao motor, basta pressionar a extremidade branca (4).

Limpeza

Depois de usar, desligue o aparelho da corrente. Coloque a escova e o acessório de dedos para criar volume ⑥, por um curto espaço de tempo, em água morna com detergente e limpe-os com um pano. A parte do motor ⑥ deve ser limpa apenas com um pano seco.

Sugestões para penteados

A escova moldeadora ④ pequena permite formar ondas e caracóis pequenos, enquanto a escova redonda grande ⑤ é ideal para ondas e caracóis mais largos e para alisar o cabelo. Ambas as escovas dão mais volume ao cabelo desde a raiz e possibilitam dar várias formas às pontas (ex: enroladas para dentro, para fora, desiguais, retoques).

Para além disso, com os dedos para criar volume AS 330 pode, ainda, dar volume e vida ao seu cabelo.

Sujeito a alterações sem aviso prévio.

Por favor não deite o produto no lixo doméstico, no final da sua vida útil. Entregue-o num dos Serviços de Assistência Técnica da Braun, ou em locais de recolha específica, à disposição no seu país.



Garantia

Os nossos produtos dispõem de uma garantia de 2 anos a partir da data de compra. Qualquer defeito do aparelho imputável, quer aos materiais, quer ao fabrico, que torne necessário reparar, substituir peças ou trocar de aparelho dentro de período de garantia não terá custos adicionais.

A garantia não cobre avarias por utilização indevida, funcionamento a voltagem diferente da indicada, ligação a uma tomada de corrente eléctrica incorrecta, ruptura, desgaste normal por utilização que causem defeitos ou diminuição da qualidade de funcionamento do produto.

A garantia perderá o seu efeito no caso de serem efectuadas reparações por pessoas não autorizadas ou se não forem utilizados acessórios originais Braun.

A garantia só é válida se a data de compra for confirmada pela apresentação da factura ou documento de compra correspondente.

Esta garantia é válida para todos os países onde este produto seja distribuído pela Braun ou por um distribuidor Braun autorizado.

No caso de reclamação ao abrigo de garantia, dirija-se ao Serviço de Assistência Técnica Oficial Braun mais próximo: www.service.braun.com.

Só para Portugal

Apoio ao consumidor: Para localizar o seu Serviço Braun mais próximo, no caso de surgir alguma dúvida relativamente ao funcionamento deste produto, contacte-nos por favor pelo telefone 808 20 00 33.

Italiano

Nello studio dei nostri prodotti perseguiamo sempre tre obiettivi: qualità, funzionalità e design. Ci auguriamo che il prodotto Braun che avete acquistato soddisfi pienamente le vostre esigenze.

Prima dell'utilizzo, leggete attentamente tutte le istruzioni.

Importante

- Collegare l'apparecchio solo a corrente alternata (~) e controllate che la tensione di rete corrisponda a quella indicata sull'apparecchio.

-  L'apparecchio non deve mai essere utilizzato in prossimità di acqua (per esempio sopra bacinelle piene d'acqua, vasca da bagno o doccia). Evitate che l'apparecchio entri in contatto con l'acqua.

- Spegnete sempre l'apparecchio prima di appoggiarlo dopo l'uso, sia pure per una breve interruzione.

- Per ulteriore sicurezza, è opportuno installare un dispositivo di corrente residua (RCD) con una percentuale di corrente residua operante non eccedente a 30 mA nel circuito elettrico del vostro bagno. Chiedete al vostro elettricista.

- Questo elettrodomestico non è progettato per essere utilizzato da bambini o da persone con capacità fisiche o mentali ridotte, senza la supervisione di una persona responsabile della loro sicurezza. In generale, noi raccomandiamo di tenerlo fuori dalla portata dei bambini. I bambini dovrebbero essere controllati per accertarsi che non giochino con il dispositivo.

- Non avvolgete mai il cordone intorno all'apparecchio. Di tanto in tanto controllate che il cordone non sia danneggiato. Il cavo di alimentazione deve essere sostituito solo dai Centri di Assistenza Tecnica Autorizzati Braun. Una riparazione effettuata da personale incompetente potrebbe essere di estremo rischio.

Braun AS 330 è adatto per modellare capelli umidi o asciugati con la salvietta.

Tasto ad anello ⑥

0 = spento

I = selezione delicata (200 Watt)

II = selezione turbo (400 Watt)

Per lo svolgimento dei riccioli (solo con la spazzola modellatrice ④)

Per lo svolgimento automatico di una ciocca di capelli (1) girare la punta bianca della spazzola fino al suo blocco (2). Muovete lentamente lo styler verso il basso: la spazzola girerà liberando i capelli avvolti (3). Per bloccare ancora la spazzola, premere semplicemente il tasto bianco (4).

Pulizia

Staccate la spina dalla presa di corrente dopo l'uso. Mettete la spazzola modellatrice e l'accessorio volume ⑤ per qualche minuto in acqua saponata e pulite con un panno. La parte motore ③ deve essere pulita solo con un panno asciutto.

Styling

La spazzola modellatrice piccola ④ permette uno stile perfetto per riccioli e onde piccoli, mentre la spazzola grande girando ⑤ è ideale per riccioli e onde più grandi e per lisciare i capelli. Entrambe sollevano i capelli alla radice danno la possibilità di fissare le punte in modi diversi (per esempio boccoli interni, boccoli esterni, tocco in su ...).

Inoltre, con le due dita volume AS 330 può creare volume ed elasticità ai tuoi capelli.

Salvo cambiamenti.

Si raccomanda di non gettare il prodotto nella spazzatura al termine della sua vita utile. Per lo smaltimento, rivolgersi ad un qualsiasi Centro Assistenza Braun o ad un centro specifico.



Garanzia

Braun fornisce una garanzia valevole per la durata di 2 anni dalla data di acquisto.

Nel periodo di garanzia verranno eliminati, gratuitamente, i guasti dell'apparecchio conseguenti a difetti di fabbrica o di materiali, sia riparando il prodotto sia sostituendo, se necessario, l'intero apparecchio.

Tale garanzia non copre: danni derivanti dall'uso improprio del prodotto, la normale usura conseguente al funzionamento dello stesso, i difetti che hanno un effetto trascurabile sul valore o sul funzionamento dell'apparecchio.

La garanzia decade se vengono effettuate riparazioni da soggetti non autorizzati o con parti non originali Braun.

Per accedere al servizio durante il periodo di garanzia, è necessario consegnare o far pervenire il prodotto integro, insieme allo scontrino di acquisto, ad un centro di assistenza autorizzato Braun.

Contattare www.service.braun.com o il numero 02/6678623 per avere informazioni sul Centro di assistenza autorizzato Braun più vicino.

Nederlands

Onze producten worden gemaakt om aan de hoogste kwaliteitseisen, functionaliteit en design te kunnen voldoen. Wij wensen u veel plezier met uw nieuwe Braun apparaat.

Voordat u het apparaat voor het eerst gaat gebruiken, lees dan de gebruiksaanwijzing goed en aandachtig door.

Belangrijk

- Uw haardroger alleen op wisselspanning (~) aansluiten. Controleer altijd of de op het apparaat aangegeven netspanning overeenkomt met die van het lichtnet.

-  Gebruik het apparaat nooit in de nabijheid van of vlak boven water (bijv. boven gevulde wastafel, badkuip of douche). Zorg dat het apparaat niet nat wordt.

- Wanneer u de haardroger in de badkamer gebruikt, trek dan altijd de stekker na gebruik uit het stopcontact. Zelfs uitgeschakelde apparaten kunnen nog gevaar opleveren in een vochtige omgeving, als de stekker niet uit het stopcontact is.

- Voor extra bescherming raden wij een scheer-stopcontact aan (stopcontact met een beperkt wattage), die de stroomsterkte van 30 mA in de badkamer niet overschrijdt. Vraag uw installateur om advies.

- Dit apparaat is niet bedoeld voor gebruik door kinderen of personen met verminderde fysieke of mentale capaciteiten, tenzij zij het apparaat gebruiken onder toezicht van een persoon verantwoordelijk voor hun veiligheid. Houd toezicht op kinderen om te voorkomen dat ze met het apparaat gaan spelen. Buiten bereik van kinderen bewaren.

- Wind het snoer nooit rond het apparaat en controleer het snoer regelmatig op beschadigingen of slijtage. Als het snoer vervangen moet worden dan mag dit alleen geburen door medewerkers van de Braun service afdeling of door Braun erkende servicediensten. Indien de vervanging bij niet erkende servicediensten plaatsvindt, kan dit leiden tot enorme risico's voor de gebruiker.

Braun AS 330 moet worden gebruikt op handdoek droog of vochtig haar.

Ring schakelaar ⑥

0 = uit

I = zachte stand (200 Watt)

II = turbo stand (400 Watt)

Het loslaten van de krul (alleen voor stylingborstel ④)

Voor het automatisch uitrollen van de krul (1), draait u aan het witte knopje aan de bovenkant van de borstel (2). Beweeg de styler vervolgens langzaam naar beneden: De borstel rolt automatisch af en laat het haar los (3). Om de borstel weer op het motordeel vast te zetten, drukt u simpelweg weer op het witte knopje aan de bovenkant van de borstel.

Schoonmaken

Haal altijd voor het schoonmaken eerst de stekker uit het stopcontact. Laat de styling borstel en het vinger opzetstuk ⑤ enkele minuten in een warm sopje weken waarna u de borstels met een doek kunt schoonmaken. Het motorgedeelte ③ mag alleen worden schoongemaakt met een droge doek.

Styling tips

De grote stylingborstel ④ is ideaal voor het creëren van fijnere krullen en golven, de grote ronde borstel ⑤ daarentegen is ideaal voor grovere krullen en het steil maken van het haar. Beide borstels geven meer volume vanaf de haarwortel en bieden verschillende mogelijkheden voor het vormgeven van de haaruiteinden (bijv. naar binnen en naar buiten vallend).

Hiernaast creëert de AS 330 met het vinger opzetstuk volume en veerkracht in het haar.

Wijzigingen voorbehouden.

Gooi dit apparaat aan het eind van zijn nuttige levensduur niet bij het huisafval. Lever deze in bij een Braun Service Centre of bij de door uw gemeente aangewezen inleveradressen.



Garantie

Op dit produkt verlenen wij een garantie van 2 jaar geldend vanaf datum van aankoop. Binnen de garantieperiode zullen eventuele fabricagefouten en/of materiaalfouten gratis door ons worden verholpen, hetzij door reparatie, vervanging van onderdelen of omruilen van het apparaat.

Deze garantie is van toepassing in elk land waar dit apparaat wordt geleverd door Braun of een officieel aangestelde vertegenwoordiger van Braun.

Beschadigingen ten gevolge van onoordeelkundig gebruik, normale slijtage en gebreken die de werking of waarde van het apparaat niet noemenswaardig beïnvloeden vallen niet onder de garantie. De garantie vervalt bij reparatie door niet door ons erkende service-afdelingen en/of gebruik van niet originele Braun onderdelen.

Om gebruik te maken van onze service binnen de garantieperiode, dient u het complete apparaat met uw aankoopbewijs af te geven of op te sturen naar een geautoriseerd Braun Customer Service Centre: www.service.braun.com

Bel 0 800 44 55 388 voor een Braun Customer Service Centre bij u in de buurt.

Dansk

Brauns produkt har den højeste kvalitet i funktionalitet og design. Vi håber, du bliver glad for dit nye Braun produkt.

Før hårtørreren tages i brug første gang, bør hele brugsanvisningen læses grundigt igennem.

Vigtigt

- Apparatet må kun tilsluttes vekselstrøm (~). Check, at spændingen på lysnettet stemmer overens med spændingsangivelsen på apparatet.

-  Dette apparat må aldrig anvendes i nærheden af eller over vand (f.eks. en fyldt håndvask, i badekarret eller under bruseren). Hårtørreren må ikke blive våd.

- Træk altid stikket ud efter brug. Selv om apparatet er slukket, bør det ikke komme i nærheden af vand.

- Som yderligere sikkerhed anbefales det at installere en fejlstrømssikring i badeværelsets elektriske strømkreds med en tilladt reststrøm på maks. 30 mA. Få yderligere oplysninger hos en elektriker.

- Dette produkt er ikke beregnet til at bruges af børn eller svagelige personer uden overvågning af en person der er ansvarlig for deres sikkerhed. Generelt anbefaler vi at produktet opbevares utilgængeligt for børn. Børn bør overvåges for at sikre at de ikke leger med apparatet.

- Ledningen bør aldrig rulles omkring apparatet. Undersøg med jævne mellemrum, om ledningen skulle være beskadiget. Ledningen må kun udskiftes af et autoriseret Braun servicecenter. Ukvalificeret reparation kan forårsage ulykker for brugerne. I tilfælde af ukvalificeret reparation bortfalder garantien.

Braun AS 330 er velegnet til styling af håndklædetørt eller fugtigt hår.

Frirulsring ⑥

0 = afbrudt

I = soft styling (200 Watt)

II = turbo styling (400 Watt)

Sådan glattes krøller ud (kun stylingbørste ⓐ)

For automatisk at glatte en hårløkke (1) drejes den hvide spids i børstens ende forbi låsen (2). Træk langsomt stileren nedad: Børstens roterende bevægelser frigør håret (3). Børsten låses fast igen ved at trykke på den hvide spids (4).

Rengøring

Træk stikket ud efter brug. Læg stylingbørsten og volumen mundstykket ⓐ i varmt sæbevand et par minutter, skyl og tør derefter med en klud. Motordelen ⓐ må kun rengøres med en tør klud.

Styling tips

Den lille stylingbørste til små krøller og bølger. Den store, runde børste ⓐ til større krøller og bølger samt til udglatning af håret. Begge løfter håret fra hårbunden, og spidserne kan sættes på flere måder (f.eks. vende indad/udad, vippe opad etc.). Og frem for alt, med volumenmundstykket giver AS 330 dit hår fylde og elasticitet.

Ret til ændringer forbeholdes.

Apparatet bør efter endt levetid ikke kasseres sammen med husholdningsaffaldet. Bortskaffelse kan ske på et Braun Servicecenter eller passende, lokale opsamlingssteder.



Garanti

Braun yder 2 års garanti på dette produkt gældende fra købsdatoen. Inden for garantiperioden vil Braun for egen regning afhjælpe fabrikations- og materialefejl efter vort skøn gennem reparation eller ombytning af apparatet. Denne garanti gælder i alle lande, hvor Braun er repræsenteret.

Denne garanti dækker ikke skader opstået ved fejlbetjening, normalt slid eller fejl som har ringe effekt på værdien eller funktionsdygtigheden af apparatet. Garantien bortfalder ved reparationer udført af andre end de af Braun anviste reparatører og hvor originale Braun reservedele ikke er anvendt.

Ved service inden for garantiperioden afleveres eller indsendes hele apparatet sammen med købsbevis til et autoriseret Braun Service Center:

www.service.braun.com

Ring 7015 0013 for oplysning om nærmeste Braun Service Center.

Norsk

Våre produkter er designet for å imøtekomme de høyeste standarder når det gjelder kvalitet, funksjon og design. Vi håper du vil få stor glede av ditt nye Braun produkt.

Les hele bruksanvisningen nøye før produktet tas i bruk.

Viktig

- Støpselet skal kun koples til et strømuttak med vekselstrøm (~) og forsikre deg om at nettstrømmen i huset ditt korresponderer med spenningsangivelsen markert på produktet.
-  Dette apparatet må aldri benyttes i nærheten av eller over vann (f.eks. en vaskeservant fylt med vann, badekar eller dusj). Apparatet må ikke bli vått.
- Ta alltid ut støpselet etter bruk. Selv når apparatet er slått av, kan det representere en risiko i nærheten av vann.
- For ytterligere beskyttelse anbefaler vi å installere jordfeilbryter (RCD) hvor jordfeilstømmen ikke overskrider 30 mA i den elektriske kretsen på badet. Spør din installatør om råd.
- Dette produktet er ikke ment å brukes av barn eller personer med redusert fysisk eller mental kapasitet, med mindre en person ansvarlig for barnets eller den andre personens sikkerhet har kontroll over situasjonen. Generelt anbefaler vi at produktet oppbevares utilgjengelig for barn. Barn bør få instruksjon slik at de ikke leker med apparatet.
- Ledningen skal ikke vikles rundt apparatet. Sjekk ledningen regelmessig for slitasje eller skade. Apparatets ledning skal kun skiftes ved et autorisert Braun serviceverksted. Ukvalifiserte reparasjoner kan utsette brukeren for stor risiko/fare.

Braun AS 330 egner seg til styling av håndkletørket eller fuktig hår.

Ringbryter ⓑ

0 = av

I = skånsom innstilling (200 watt)

II = turbo innstilling (400 watt)

Frigjøring av krøllene (kun for stylingbørsten ⓐ)

For automatisk frigjøring av en hårseksjon (1) dreies den hvite tuppen på børstens ende ut av låsen (2). Beveg børsten sakte nedover: Børsten roterer fritt for å frigjøre håret (3). For å låse børsten igjen, trykk på den hvite tuppen (4).

Rengjøring

Etter bruk tas ledningen ut av støpselet. Stylingbørsten og volumfingertilbehøret ⓐ legges i varmt såpevann en kort stund og tørkes så med en klut. Motordelen ⓐ skal kun rengjøres med en tørr klut.

Styling tips

Med den lille stylingbørsten lager du små krøller og bølger, mens den store, runde børsten ⓐ er ideell for større krøller og bølger samt utglatting av håret. Begge gir mer løft fra hodebunnen og flere muligheter for forming av hårtuppene (f. eks. innoverkrøll, utoverkrøll, oppfriskning av frisyren).

Utover dette kan du med volumfingrene til AS 330 skape volum og elasticitet i håret.

Med forbehold om endringer.

Ikke kast dette produktet sammen med husholdningsavfall når det skal kasseres. Det kan leveres hos et Braun servicesenter eller en miljøstasjon.



Garanti

Vi gir 2 års garanti på produktet gjeldende fra kjøpsdato.

I garantitiden vil vi gratis rette eventuelle fabrikkasjons- eller materialfeil, enten ved reparasjon eller om vi finner det hensiktsmessig å bytte hele produktet.

Denne garanti er gyldig i alle land der Braun eller Brauns distributør selger produktet.

Denne garanti dekker ikke: skader på grunn av feil bruk, normal slitasje eller skader som har ubetydelig effekt på produktets verdi og virkemåte. Garantien bortfaller dersom reparasjoner utføres av ikke autorisert person eller hvis andre enn originale Braun reservedeler benyttes.

For service i garantitiden skal hele produktet leveres eller sendes sammen med kopi av kjøpskvittering til nærmeste autoriserte Braun Serviceverksted:

www.service.braun.com

Ring 22 63 00 93 for å bli henvist til nærmeste autoriserte Braun Serviceverksted.

NB

For varer kjøpt i Norge har kunden garanti i henhold til NEL's Leveringsbetingelser.

Svenska

Våra produkter är framtagna för att uppfylla de högsta krav vad gäller kvalitet, funktion och design. Vi hoppas att du får mycket glädje av din nya Braun apparat. Läs noga igenom bruksanvisningen innan du använder apparaten för första gången.

Viktigt

- Anslut apparaten endast till uttag för växelström (~) och kontrollera att nätspänningen stämmer överens med den på apparaten angivna spänningen.
-  Denna apparat får aldrig användas i närheten av vatten (t.ex. ovanför ett tvättställ fyllt med vatten, badkar eller dusch). Låt inte apparaten bli våt.
- Dra alltid ut sladden efter användning. Apparaten kan utgöra fara i närheten av vatten även när den är frånslagen.
- För ytterligare skydd, rekommenderar vi installation av en jordfelsbrytare (RCD) med maximalt 30 mA i badrummet. Fråga en elinstallatör om råd.
- Denna produkt är inte menad att användas av barn eller personer med reducerad fysisk eller mental kapacitet utan övervakning av en person som är ansvarig för deras säkerhet. Generellt rekommenderar vi att produkten förvaras utom räckhåll för barn. Barn bör hållas under uppsikt för att säkerställa att de inte leker med apparaten.
- Vira inte sladden runt apparaten. Kontrollera regelbundet att nätsladden inte slitits eller skadats. Nätsladden får endast bytas av en auktoriserad Braun serviceverkstad. Okvalificerade reparationer kan utsätta användaren för stor risk.

Braun AS 330 lämpar sig för styling av handdukstorkat eller fuktigt hår.

Ringbrytare ⓑ

0 = av

I = skonsam inställning (200 watt)

II = turbo-inställning (400 watt)

Frigöring av lockarna (endast för stylingborsten ⓐ)

För automatisk frigöring av en hårsektion (1) vrid den vita toppen på borstens ände förbi låset (2). För långsamt borsten nedåt: Borsten roterar fritt för att frigöra håret (3). För att låsa borsten igen, tryck på den vita toppen (4).

Rengöring

Dra ut kontakten efter användning. Stylingborsten läggs i varmt vatten med diskmedel en kort stund och torkas sedan med en trasa. Motordelen ⓐ skall endast rengöras med en trasa.

Stylingtips

Med den lilla stylingborsten gör du små lockar och vågor, medan den stora runda, borsten ⓐ är idealisk för större lockar och vågor samt för att räta ut håret. Bägge ger mer lyft vid hårröten och flertalet möjligheter att forma hårtopparna (t. ex. inåtböj, utåtböj mm).

Utöver detta kan du med volym-fingrarna ⓐ till AS 330 skapa volym och elasticitet i håret.

Med förbehåll om ändringar.

När produkten är förbrukad får den inte kastas tillsammans med hushålls-soporna. Avfallshantering kan ombesörjas av Braun servicecenter eller på din lokala återvinningsstation.



Garanti

Vi garanterar denna produkt för två år från och med inköpsdatum.

Under garantitiden kommer vi utan kostnad, att avhjälpa alla brister i apparaten som är hänförliga till fel i material eller utförande, genom att antingen reparera eller byta ut hela apparaten efter eget gottfinnande.

Denna garanti gäller i alla länder där denna apparat levereras av Braun eller deras auktoriserade återförsäljare.

Garantin gäller ej: skada på grund av felaktig användning eller normalt slitage, liksom brister som har en försumbar inverkan på apparatens värde eller funktion. Garantin upphör att gälla om reparationer utförs av icke behörig person eller om Brauns originaldelar inte används.

För att erhålla service under garantitiden skall den kompletta apparaten lämnas in tillsammans med inköpskvittot, till ett auktoriserat Braun verkstad:

www.service.braun.com

Ring 020-21 33 21 för information om närmaste Braun verkstad.

Suomi

Tuotteemme on suunniteltu täyttämään korkeimmat laadun, toimivuuden ja muotoilun vaatimukset. Toivomme, että uudesta Braun-laitteestasi on Sinulle paljon hyötyä.

Ennen kuin käytät tuotetta, lue käyttöohjeet huolellisesti läpi.

Tärkeää

- Kytke laite ainoastaan normaaliin vaihtojännitepistorasiaan (~) ja varmista, että käytössäsi oleva jännite vastaa laitteen pohjaan merkittyä jännitettä.

-  Älä koskaan käytä laitetta veden läheisyydessä (esim. vedellä täytetyn altaan tai kylpyammeen yläpuolella tai suihkunläheisyydessä). Älä anna laitteen kastua.

- Irrota pistoke pistorasiasta aina käytön jälkeen. Pistorasiaan kytkettynä sähkölaite saattaa veden äärellä olla vaarallinen vaikka virta olisi katkaistu.

- Tämän lisäksi suosittelemme vikavirtakytkimen, jonka toimintavirta ei ylitä 30 mA, asentamista. Lisätietoja saat sähköalan liikkeestä.

- Tätä laitetta ei ole tarkoitettu lasten käyttöön. Tätä laitetta ei ole myöskään tarkoitettu henkilöiden, joilla on alentunut fyysinen tai psyykinen tila, käytettäväksi. Poikkeuksena, jos lapsi tai henkilö on hänen turvallisuudestaan vastaavan henkilön valvonnan alaisena. Suosittelemme, että laitteen tulee olla lasten ulottumattomissa. Lapsia pitää valvoa eikä heidän saa antaa leikkiä laitteella.

- Älä kiedo verkkojohtoa laitteen ympärille. Tarkasta verkkojohdon kunto säännöllisesti. Verkkojohdon saa vaihtaa vain valtuutettu Braun-huoltoliike. Virheellinen, epäpätevä korjaustyö voi aiheuttaa vahinkoja tai vammoja käyttäjälle.

Braun AS 330 sopii pyyhekuivien tai kosteiden hiusten muotioluun.

Kytkinrenkas ⑥

0 = pois päältä

I = pehmeä puhallus (200 W)

II = turbopuhallus (400 W)

Kiharanvapautin (vain muotoiluharjassa ④)

Vapauttaaksesi kiharan automaattisesti (1) käännä harjan päässä olevaa valkoista nuppia (2). Vedä ilmakiharrinta hitaasti alaspäin: harjaosa pyörii vapauttaen kiharan (3). Harjaosa lukitaan painamalla valkoinen nappi takaisin alas (4).

Puhdistus

Irrota pistoke pistorasiasta käytön jälkeen. Upota muotoiluharja ja volyymikampa ⑥ hetkeksi saippuaveteen ja puhdista rievulla tms. Runko ④ tulisi puhdistaa vain kostealla rievulla pyyhkimällä.

Muotoiluvinkkejä

Pienellä harjalla teet täydelliset pienet kiharat ja laineet, iso harja on erinomainen suurten kiharoiden ja laineiden tekoon tai hiusten suoristamiseen ja silottamiseen. Molemmat harjat sopivat myös hiusten kohottamiseen juuresta sekä latvojen taivuttamiseen erilaisin tavoin (sisään tai ulospäin jne.).

Lisäksi AS 330 volyymikammalla saat hiuksesi tuuheiksi ja kimmoisiksi.

Muutosoikeus pidätetään.

Kun laite on tullut elinkaarensa päähän, säästä ympäristöä äläkä hävitä sitä kotitalousjätteiden mukana. Hävitä tuote viemällä se Braun-huoltoliik-keeseen tai asianmukaiseen keräyspisteeseen.



Takuu

Tälle tuotteelle myönnämme 2 vuoden takuun ostopäivästä lukien Suomessa voimassa olevien alan takuehtojen TE90 mukaan. Takuaikana korvataan

veloituksetta kaikki viat, jotka aiheutuvat materiaali- tai valmistusvirheestä.

Korvaus tapahtuu harkintamme mukaan korjaamalla, vaihtamalla viallinen osa tai vaihtamalla koko laite uuteen. Takuu on voimassa kaikkialla maailmassa

sillä edellytyksellä, että laitetta myydään ko. maassa Braunin tai virallisen maahantuojan toimesta.

Takuun piiriin eivät kuulu seuraavat viat: viat, jotka johtuvat virheellisestä käytöstä,

normaalista kulumisesta tai viat, jolla on vähäinen merkitys laitteen arvoon tai toimintaan. Takuun voimassaolo lakkaa, jos laitetta korjataan muualla kuin

valtuutetussa Braun-huoltoliikkeessä tai jos laitteessa käytetään muita kuin alkuperäisiä varaosia.

Yksilöity ostokuitti riittää takuun voimassaolon osoittamiseksi:

www.service.braun.com

Lisätietoa takuuseen liittyvistä asioista saa asiakaspalvelukeskuksestamme numerosta 020-377 877.

Polski

Wyroby firmy Braun spełniają najwyższe wymagania dotyczące jakości, wzornictwa oraz funkcjonalności. Gratulujemy zakupu i życzymy zadowolenia z użytkowania naszego wyrobu. Urządzenie posiada świadectwo dopuszczenia do obrotu na terenie Rzeczypospolitej Polskiej.

Przed użyciem prosimy zapoznać się z instrukcją obsługi.

Uwaga

- Urządzenie można zasilać tylko napięciem zmiennym (~). Przed podłączeniem sprawdzić, czy napięcie sieciowe jest zgodne z podanym na urządzeniu.

-  Urządzenia nie wolno używać w pobliżu wody (np. nad umywalką, w wannie, pod prysznicem). Nie należy dopuszczać do zamoczenia urządzenia.

- W przypadku korzystania z urządzenia w łazience, po zakończeniu używania wyjąć wtyczkę z gniazdka sieciowego. Zamoczenie urządzenia grozi porażeniem prądem elektrycznym również wtedy, gdy jest ono wyłączone.

- Dodatkowe zabezpieczenie stanowi zamontowanie w domowej instalacji elektrycznej prądowego wyłącznika ochronnego ze znamionowym prądem wyłączającym nie większym niż 30 mA. Usługę taką może wykonać uprawniony elektryk.

- Nie należy dopuszczać aby włosy lub kurz zatkały otwory wlotowe z tyłu urządzenia.

- Urządzenie to nie może być używane przez dzieci lub osoby fizycznie lub umysłowo upośledzone, jeśli nie znajdują się one pod nadzorem osoby odpowiedzialnej za ich bezpieczeństwo. Zalecamy przechowywać urządzenie w miejscu niedostępnym dla dzieci. Dzieci powinny być nadzorowane podczas używania urządzenia w celu zapewnienia odpowiedniego bezpieczeństwa.

- Sznura sieciowego nie wolno owijać wokół urządzenia. Okresowo sprawdzać, czy jego izolacja nie jest uszkodzona. Nie należy otwierać urządzenia. W przypadku uszkodzenia sznura sieciowego, wtyczki lub innej części, urządzenie trzeba oddać do naprawy w autoryzowanym punkcie serwisowym Brauna.

Braun AS330 jest przeznaczona do układania włosów wytartych ręcznikiem lub wilgotnych.

Przełącznik obrotowy ⑥

0 = urządzenie wyłączone

I = ustawienie z łagodnym nadmuchem (200 W)

II = ustawienie «turbo» (400 W)

Wygładzanie loków

(tylko przy użyciu szczotki do układania włosów ④)

Aby automatycznie odwinąć włosy (1), należy obrócić białą końcówkę na końcu

szczotki poza jej zatrzask (2). Delikatnie przesuwać szczotkę ku dołowi:

Szczotka wykonuje ruchy obrotowe i w ten sposób włosy zostają zsunięte ze

szczotki (3). Aby ponownie zamknąć szczotkę po prostu należy nacisnąć białą

końcówkę (4).

Czyszczenie

Wyjąć wtyczkę z gniazdka sieciowego i zdjąć szczotkę. Szczotkę do układania włosów i przystawkę do podnoszenia włosów ⑥ włożyć na chwilę do ciepłej

wody z mydłem, a następnie czyścić szmatką. Część podstawowa ⑥ może być

czyszczona tylko suchą szmatką.

Układanie włosów

Mała szczotka pozwala na perfekcyjne układanie małych loków i fal, natomiast

duża, okrągła szczotka nadaje ⑥ się idealnie do układania dużych loków i fal

lub do prostowania włosów. Obie podnoszą włosy u nasady i dają szereg

możliwości formowania końców włosów (np. wewnętrzne i zewnętrzne fale,

poprawki itp).

Poz tym dzięki przystawce z palcami do podnoszenia włosów AS 330 można

uzyskać puszystą, podniesioną fryzurę.

Zastrzega się możliwość dokonywania zmian.

Ten symbol označuje, že použitého sprzētū nie možna wyrzucać łącznie z odpadami socjalnymi. Zużyty produkt należy zostawić w jednym z punktów zbiórki użytego sprzētū elektrycznego i elektronicznego. Odpowiednie przetworzenie użytego sprzētū zapobiega potencjalnym negatywnym wpływom na środowisko lub zdrowie ludzi, wynikającym z obecności składników niebezpiecznych w sprzēcie.



Warunki gwarancji

1. Procter & Gamble International Operations SA z siedzibą w Route de St-Georges 47, 1213 Petit Lancy 1 w Szwajcarii, gwarantuje sprawne działanie sprzētū w okresie 24 miesięcy od daty jego wydania Kupującemu. Ujawnione w tym okresie wady będa usuwane bezpłatnie, przez autoryzowany punkt serwisowy, w terminie 14 dni od daty dostarczenia sprzētū do autoryzowanego punktu serwisowego.
2. Kupujący może wysłać sprzēt do naprawy do najbliższej znajdującego się autoryzowanego punktu serwisowego lub skorzystać z pośrednictwa sklepu, w którym dokonał zakupu sprzētū. W takim wypadku termin naprawy ulegnie wydłużeniu o czas niezbędny do dostarczenia i odbioru sprzētū.
3. Kupujący powinien dostarczyć sprzēt w opakowaniu należycie zabezpieczonym przed uszkodzeniem. Uszkodzenia spowodowane niedostatecznym zabezpieczeniem sprzētū nie podlegają naprawom gwarancyjnym. Naprawom gwarancyjnym nie podlegają także inne uszkodzenia powstałe w następstwie okoliczności, za które Gwarant nie ponosi odpowiedzialności, w szczególności zawinione przez Pocztę Polską lub firmy kurierskie.
4. Niniejsza gwarancja jest ważna jedynie z dokumentem zakupu i obowiązuje wyłącznie na terytorium Rzeczypospolitej Polskiej.
5. Okres gwarancji przedłuża się o czas od zgłoszenia wady lub uszkodzenia do naprawy sprzētū i zwrotnego postawienia go do dyspozycji Kupującego.
6. Naprawa gwarancyjna nie obejmuje czynności przewidzianych w instrukcji, do wykonania, których Kupujący zobowiązany jest we własnym zakresie i na własny koszt.
7. Ewentualne oczyszczenie sprzētū dokonywane jest na koszt Kupującego według cennika danego autoryzowanego punktu serwisowego i nie będzie traktowane jako naprawa gwarancyjna, chyba, że oczyszczenie jest niezbędne do usunięcia wady w ramach świadczeń objętych niniejszą gwarancją i nie stanowi czynności, o których mowa w p. 6.
8. Gwarancją nie są objęte:
 - a) mechaniczne uszkodzenia sprzētū spowodowane w czasie jego użytkowania lub w czasie dostarczania sprzētū do naprawy;
 - b) uszkodzenia i wady wynikłe na skutek:
 - używania sprzētū do celów innych niż osobisty użytek;
 - niewłaściwego lub niezgodnego z instrukcją użytkowania, konserwacji, przechowywania lub instalacji;
 - używania niewłaściwych materiałów eksploatacyjnych;
 - napraw dokonywanych przez nieuprawnione osoby; stwierdzenie faktu takiej naprawy lub samowolnego otwarcia plomb lub innych zabezpieczeń sprzētū powoduje utratę gwarancji;
 - przeróbek, zmian konstrukcyjnych lub używania do napraw nieoryginalnych części zamiennych;
 - c) części szklane, żarówki, oświetlenia;
 - d) ostrza i folie do golarek oraz materiały eksploatacyjne.
9. Bez nazwy, modelu sprzētū i daty jego zakupu potwierdzonej pieczęcią i podpisem sprzedawcy albo paragonu lub faktury zakupu z nazwą i modelem sprzētū, karta gwarancyjna jest nieważna.
10. Niniejsza gwarancja jest sprzedany towar konsumpcyjny nie wyłącza, nie ogranicza ani nie zawiesza uprawnień Kupującego wynikających z niezgodności towaru z umową.

Český

Naše výrobky odpovídají nejvyšším nárokům na kvalitu, funkčnost a design. Doufáme, že výrobek Braun užijete k Vaší plné spokojenosti. Před prvním použitím tohoto přístroje si pečlivě přečtěte celý tento návod k použití.

Důležité

- Přístroj připojujete pouze k síti o střídavém napětí (~) a vždy předem zkontrolujte, zda napětí uvedené na přístroji odpovídá napětí v zásuvce.
-  Toto zařízení se nesmí nikdy používat v těsné blízkosti vody (např. u napuštěného umyvadla, vany nebo ve sprše). Dbejte na to, aby se přístroj nenamočil.
- Po každém použití přístroj vypojte ze zásuvky. Pro dodatečnou ochranu doporučujeme instalovat rozdílový přístroj proudu s poměrným rozdílovým operačním proudem, který nepřekročí 30 mA v elektrickém obvodu Vaší koupelny. Poradte se prosím s tím, kdo Vám přístroj instaluje.
- Přístroj nesmí používat děti ani osoby se sníženými fyzickými nebo psychickými schopnostmi bez dohledu osoby, která je zodpovědná za jejich bezpečnost. Obecně je doporučeno uchovávat přístroj mimo dosah dětí. Děti by měly být pod dozorem, aby se zajistilo, že nebudou spotřebič používat na hraní.
- Síťový přívod nikdy neobmotávejte kolem přístroje. Pravidelně kontrolujte síťový přívod. Pokud zjistíte jakékoliv poškození, předejte prosím celý přístroj do nejbližší autorizované opravy pro přístroje firmy Braun. Neodborně provedená oprava může uživatele vystavit značnému nebezpečí.

Výrobek AS 330 je vhodný k úpravě vlasů osušených ručníkem nebo navlhčených vlasů.

Přepínač

- 0 = vypnuto
- I = zapnuto (normální nastavení – 200 Wattů)
- II = zapnuto (turbo nastavení – 400 Wattů)

Uvolnění kadeří (pouze pro kartáč na úpravu vlasů)

Pro automatické odmotání pramene vlasů (1), otočte bílý knoflík na konci kartáče za jeho upevněním (2). Pomalu pohybujte kartáčem směrem dolů: Kartáč volně rotuje a uvolňuje tak vlasy (3). K opětovnému upevnění vlasů pouze stlačte bílý knoflík (4).

Čištění

Po použití přístroj vypojte ze zásuvky. Ponořte krátce kartáč na úpravu vlasů a jeho příslušenství do teplé mýdlové vody a pak jej osušte. Motorek přístroje  by měl být čistěn pouze suchým kusem tkaniny.

Tipy pro úpravu vlasů

Malý kartáč na úpravu vlasů umožňuje perfektní úpravu malých kadeří a vln, zatímco velký kartáč  je ideální pro větší kadeře a vlny a pro narovnávání vlasů. Oba kartáče umožňují pozvednutí vlasů u kořínků a bezčetné množství úprav konečků vlasů. Navíc, s nastavci na zvětšení objemu AS 330 dosáhnete ještě většího objemu a pružnosti vlasů.

Deklarovaná hodnota emise hluku tohoto spotřebiče je 74 dB(A), což představuje hladinu A akustického výkonu vzhledem na referenční akustický výkon 1 pW.

Změny jsou vyhrazeny.

Po skončení životnosti neodhazujte prosím tento výrobek do běžného domovního odpadu. Můžete jej odevzdat do servisního střediska Braun nebo na příslušném sběrném místě zřízeném dle místních předpisů.



Záruka

Poskytujeme dvojletou záruku na výrobek s platností od data jeho zakoupení. V záruční lhůtě bezplatně odstraníme všechny vady přístroje zapříčiněné chybou (materiálu nebo vlastního, a to buď formou oprav, nebo výměnou každého přístroje podle našeho vlastního uvážení). Uvedená záruka je platná v každé zemi, ve které tento přístroj dodává společnost Braun nebo její pověřený distributor.

Záruka se netýká následujících případů: poškození zapříčiněné nesprávným použitím, běžné opotřebování (například plátků holicího strojků nebo pouzdra zastříhávače), jakož i vady, které mají zanedbatelný dosah na hodnotu nebo funkční přístroje. Pokud oprava uskutečněním neautorizovanou osobou a nebudou-li použity původní náhradní díly společnosti Braun, platnost záruky bude ukončena.

Pokud v záruční lhůtě požadujete provedení servisní opravy, odevzdejte celý přístroj s potvrzením o nákupu v autorizovaném servisním středisku společnosti Braun nebo jej do střediska zašlete.

Slovenský

Naše výrobky sú vyrobené tak, aby spĺňali tie najvyššie nároky na kvalitu, funkčnosť a dizajn. Dúfame, že budete so svojím novým výrobkom Braun spokojní. Pred použitím si dôkladne prečítajte návod na použitie.

Dôležité upozornenie

- Přístroj zapájajte iba do zásuvky so striedavým prúdom (~) a uistite sa, že napätie uvedené na přístroji zodpovedá napätíu vo vašom domovom rozvode.
-  Tento přístroj nikdy nepoužívajte v blízkosti vody (napríklad blízko vodou naplneného umývadla či vane, alebo v sprche). Dávajte pozor, aby sa přístroj nenamočil.
- Po použití odpojte přístroj z elektrickej siete. Aj vypnutý přístroj predstavuje bezpečnostné riziko, ak sa nachádza v blízkosti vody.
- Ako dodatočnú ochranu odporúčame namontovať do elektrického rozvodu vašej kúpeľne vypínacie ochranné zariadenie (prúdový chránič) s menovitým vypínacím prúdom nie vyšším ako 30 mA. O inštalácii sa poraďte s kvalifikovaným elektroinštalátrom.
- Tento přístroj nie je určený pre deti a osoby so zníženými fyzickými a mentálnymi schopnosťami, ak pri jeho používaní nie sú pod dozorom osoby, ktorá je zodpovedná za ich bezpečnosť. Vo všeobecnosti odporúčame, aby ste přístroj uchovávali mimo dosahu detí. Dávajte pozor, aby deti přístroj nepoužívali na hranie.
- Sieťový kábel nikdy neomotávejte okolo přístroja. Pravidelne kontrolujte, či sieťový kábel nie je opotrebovaný alebo poškodený. Sieťový kábel přístroja môže vymeniť iba autorizovaný servis Braun. Neodborná oprava môže vystaviť používateľa veľkému nebezpečenstvu.

Kulma na vlasy Braun AS 330 je vhodná na úpravu navlhčených alebo uterákom osušených vlasov.

Kruhový spínač

- 0 = vypnutý
- I = jemné sušenie (200 W)
- II = rýchle sušenie (400 W)

Uvoľňovanie prameňov (iba pre kefu na úpravu účesu ④)

Pre automatické uvoľnenie prameňa vlasov (1) potočte bielu špičku na konci kefy, aby sa kefa uvoľnila (2). Kulmou pomaly pohybujte smerom nadol: kefa sa voľne otáča a uvoľňuje vlasy (3). Kefu opätovne zafixujete, ak na bielu špičku zatlačíte (4).

Čistenie

Po použití odpojte prístroj z elektrickej zásuvky. Kefu na úpravu vlasov a objemový hrebeň ⑥ nakrátko ponorte do teplej mydlovej vody a potom ich poumývajte a usušte handričkou. Rúčku s motorom ③ čistite iba pomocou suchej handričky.

Tipy na úpravu účesu

Malá kefa na úpravu účesu ④ perfektne tvaruje malé kučery a vlny, zatiaľ čo veľká okrúhla kefa ⑤ je ideálna na úpravu veľkých kučier a vln a na vyrovnanie vlasov. Obe kefy dodávajú vlasom objem pri korenkoch a ponúkajú mnoho spôsobov, ako si upraviť končeky vlasov (napr. vytočiť ich smerom dovnútra alebo von, rozstrapatiť ich a pod.).

Špeciálny hrebeňový nadstavec kulmy na vlasy AS 330 dodáva vlasom objem a pružnosť.

Deklarovaná hodnota emisie hluku tohto spotrebiča je 74 dB(A), čo predstavuje hladinu A akustického výkonu vzhľadom na referenčný akustický výkon 1 pW.

Pridrżujeme si pravico do sprememb brez predhodnega opozorila.

Po skončení životnosti neodhadzujte zariadenie do bežného domového odpadu. Zariadenie odovzdajte do servisného strediska Braun alebo na príslušnom zbernom mieste zriadenom podľa miestnych predpisov a noriem.



Záruka

Poskytujeme dvojročnú záruku na výrobok s platnosťou od dátumu jeho zakúpenia. V záručnej lehote bezplatne odstránime všetky poruchy prístroja zapríčinené chybou materiálu alebo výroby, a to buď formou opravy, alebo výmenou celého prístroja (podľa nášho vlastného uváženia). Uvedená záruka je platná v každom štáte, v ktorom tento prístroj dodáva spoločnosť Braun alebo jej poverený distribútor.

Záruka sa netýka nasledujúcich prípadov: poškodenie zapríčinené nesprávnym použitím, normálne opotrebovanie (napríklad plátkov holiaceho strojčeka alebo puzdra zastrihávača), ako aj poruchy, ktoré majú zanedbateľný účinok na hodnotu alebo funkciu prístroja. Ak opravu uskutoční neautorizovaná osoba a ak sa nepoužijú pôvodné náhradné súčiastky spoločnosti Braun, platnosť záruky bude ukončená.

Ak v záručnej lehote požadujete vykonanie servisnej opravy, odovzdajte celý prístroj s potvrdením o nákupe v autorizovanom servisnom stredisku spoločnosti Braun alebo ho do strediska zašlite.

Magyar

Termékeinket a Braun legmagasabb minőségi, funkcionális és formatervezői elvárásainak figyelembevételével terveztük. Reméljük, örömet leli majd új Braun készülékében!

Kérjük, hogy a használat megkezdése előtt, olvassa végig figyelmesen a használati útmutatót!

Fontos!

- A hajformázót kizárólag váltóáramú dugaszoló-aljzatba szabad csatlakoztatni! Üzembe helyezés előtt kérjük, ellenőrizze, hogy a hálózati feszültség egyezik-e a készüléken feltüntetett, előírt értékkel!

-  A készüléket soha nem szabad víz közelében használni! (pl. vízzel teli kád, mosdó, zuhany) A készüléket ne érje víz!

- Használat után minden esetben húzza ki a készüléket a dugaszolóaljzattól! A kikapcsolt, de még hálózatra csatlakoztatott készülék is veszélyt jelenthet víz közelében!

- A fokozott biztonság érdekében tanácsos fürdőszobájában 30 mA-t meg nem haladó RCD áramkört beszereltetni. Ezzel kapcsolatban forduljon villanyszerelő szakemberhez!

- A készüléket mozgássérültek, szellemi vagy értelmi fogyatékosokban szenvedő gyermekek vagy személyek, – kizárólag a biztonságukért felelős felügyelet mellett használják! Javasoljuk, hogy a terméket gyermekektől elzárva tartsa! Általában javasoljuk, hogy a készüléket tartsa gyermekek által nem hozzáférhető helyen!

- A hálózati vezeték ne tekerje a készülék köré! Rendszeresen ellenőrizze a vezeték, nincs-e rajta sérülés, különös tekintettel a dugaszolóaljzathoz közeli szakaszon! A csatlakozóvezeték javítását, cseréjét csak hivatalos, a gyártó által megbízott Braun márkaszerviz végezze! Szakszerűtlen javítás veszélyt jelenthet a készülék használója számára!

A Braun AS 330 hajformázó alkalmas a törölközővel alaposan áttörölt, valamint az enyhén nedves haj formázására.

Kapcsoló ⑥

0 = ki

I = kis teljesítmény (200 W)

II = turbó funkció (400W)

Tincs egyenesítő (csak a ④ hajformázó keféhez)

A befogott hajtincs automatikus kioldásához (1), fordítsa el a kefe végén található fehér végződést, a (2)-es illusztrációnak megfelelően, a rögzítőn túlra.

Lassan mozgassa a hajformázó készüléket lefelé: a kefe szabadon forogva elengedi a hajtincset (3). A hajkefe ismételt rögzítéséhez nyomja be a végén található fehér végződést (4)!

Tisztítás

Használat után húzza ki a készüléket a dugaszolóaljzattól! A formázókefét meleg szappanos vízben öblítse át, majd törölgesse át egy tiszta törülkövvel! A motort tartalmazó rész tisztításához ⑥ kizárólag száraz törölkendővel használjon!

Formázási tippek

A kisméretű hajformázókefe ideális az apró fűtök és hullámok kialakításához, míg a nagy, kerek hajkefe ⑤ a nagyobb hullámok formázását teszi lehetővé, valamint alkalmas a haj kiegyenesítésére. Mindkét hajkefe segítségével többféle módon megemelheti a haját a tövétől, illetve rögzítheti a hajvégeket (pl. befelé vagy kifelé göndörítve, tincsekbe rendezve, utána igazítva).

Mindemellett a volumennövelő kiegészítővel, az AS 330 formázó volument és rugalmasságot biztosíthat hajának.

A változtatás joga fenntartva!

A környezetszennyezés elkerülése érdekében arra kérjük, hogy a készülék hasznos élettartalma végén ne dobja azt a háztartási szemétkébe.

A működésképtelen készüléket leadhatja a Braun szervizközpontban, vagy az országa szabályainak megfelelő módon dobja a hulladékgyűjtőbe.



Garancia

A vásárlás napjától számított 2 évig tartó garanciát biztosítunk a termékre. A garancia-időszakon belül minden anyag- és kivitelezési hibát díjmentesen helyrehozunk, belátásunk szerint vagy javítva, vagy cserélve a készüléket. Ez a garancia minden olyan országra kiterjed, ahol a készülék a Braun vagy annak kijelölt viszonteladója forgalmazásában kapható.

A garancia nem fedi a következőket: nem rendeltetésszerű használat miatt bekövetkező károsodás; kopás és elhasználódás (pl. a borotva- és vágókazettája); illetve a készülék értéke és működése szempontjából elhanyagolható jellegű hibák. A garancia érvényét veszti, ha a javítást erre nem jogosult személy végzi, és ha nem Braun alkatrészeket használnak.

A garancia-időszakon belüli javításhoz adja le vagy küldje el a teljes készüléket a vásárláskor kapott számlával együtt valamely hivatalos Braun Ügyfélszolgálati Szervizközpontnak vagy a vásárlás helyén.

Hrvatski

Naši proizvodi dizajnirani su tako da zadovoljavaju najviše standardne kvalitete, funkcionalnosti i dizajna. Nadamo se da ćete potpuno uživati u svom novom uređaju Braun.

Prije uporabe pažljivo pročitajte upute.

Važno

- Ukopčajte uređaj u izvor izmjenične struje (~) i provjerite odgovara li vaš napon onome otisnutom na uređaju.

-  Ovaj uređaj se nikad ne smije koristiti blizu vode (npr. umivaonika, kade ili tuša punih vode). Ne dopustite da se uređaj smoči.

- Nakon uporabe uvijek isključite uređaj iz izvora električne energije. Čak i isključeni uređaj predstavlja opasnost u blizini vode.

- Za dodatnu zaštitu preporučujemo instaliranje uređaja putem kojega struja u vašoj kupatnici neće prelaziti 30 mA. Posavjetujte se o tome sa svojim električarem.

- Nije predviđeno da ovaj uređaj koriste djeca ili osobe smanjenih fizičkih ili mentalnih sposobnosti, osim ako ih ne nadgleda osoba odgovorna za njihovu sigurnost. Općenito, preporučujemo da ovaj uređaj držite van dosega djece, a kada ga koriste pripazite da se ne igraju s njime.

- Nemojte omatati kabel oko uređaja. Redovito provjeravajte u kakvom je stanju kabel (je li istrošen ili oštećen) pogotovo na kontaktu s uređajem ili utikačem. Kabel se smije zamijeniti samo u Braunovim servisnim centrima. Popravak kod nekvificiranih servisa može dovesti do ozbiljnih opasnosti pri daljnjem korištenju uređaja.

Braun AS 330 prikladan je za oblikovanje lagano prosušene i vlažne kose.

Prekidač ⑥

0 = isključenol

I = blaga postavka (200 Watta)

II = turbo postavka (400 Watta)

Otpuštanje kovrča (samo za četku za oblikovanje ④)

Za automatsko otpuštanje pramena kose (1) okrenite bijeli vrh na kraju četke (2).

Lagano pomičite uređaj prema dolje: četka se slobodno rotira i otpušta kosu (3).

Kako biste ponovo zakočili četku, jednostavno pritisnite bijeli vrh (4).

Čišćenje

Nakon uporabe isključite uređaj iz izvora električne energije. Četku za oblikovanje i nastavak za volumen nakratko stavite u toplu vodu sa sapunom, a zatim je očistite tkaninom. Dio s motorom @ treba čistiti samo suhom tkaninom.

Savjeti za oblikovanje kose

Mala četka za oblikovanje omogućuje savršeno oblikovanje manjih kovrča i valova, dok je velika okrugla četka a savršena za velike kovrče i valove te za ravnanje kose. Obje podižu vrhove i na brojne načine oblikuju vrhove kose (uvijanje prema unutra i van, dotjerivanje, itd.)

Osim toga, nastavak za volumen omogućuje da pomoću AS 330 vaša kosa dobije na volumenu i živahnosti.

Podložno promjenama bez prethodne najave.

Molimo Vas da ne bacate uređaj u kućni otpad nakon prestanka njegovog radnog vijeka. Ostaviti ga možete u Braun servisnom centru ili na odgovarajućim odlagalištima u Vašoj zemlji.



Jamstvo

Za ovaj proizvod jamčimo jamstveno razdoblje od 2 godine od dana kupnje. U okviru tog razdoblja besplatno ćemo otkloniti bilo kakvu neispravnost uređaja do koje je došlo zbog zamora materijala ili pogrešaka u radu ili popravkom ili zamjenom uređaja ovisno o procjeni.

Ovo jamstvo vrijedi za svaku zemlju u kojoj ovaj uređaj distribuira Braun ili njegov ovlašteni distributer.

Ovo jamstvo ne pokriva: štetu nastalu zbog nepravilne upotrebe, normalno trošenje materijala (npr. u slučaju trošenja mrežice na uređaju za brijanje), kao i oštećenja koja imaju neosporan utjecaj na vrijednost ili rad uređaja. Jamstvo prestaje vrijediti ako popravke vrše neovlaštene osobe te ako se ne koriste originalni Braunovi dijelovi.

Ako tijekom jamstvenog razdoblja zatrebate servis, donesite ili pošaljite cijeli uređaj zajedno s računom na adresu Braunovog ovlaštenog servisnog centra.

Servisna mjesta:

Poštovani, u koliko niste u mogućnosti riješiti Vaš problem putem priložene servisne mreže, molimo Vas da nazovete broj 091 66 01 777 kako bi dobili daljnje upute.

Singuli d.o.o., 10000, Zagreb, Primorska 3, ☎ 01 37 72 644, 01 66 01 777

Elektromehaničarski obrt „Marković“, 42000, Varaždin, K.Filića 9, ☎ 042 21 05 88

Elektromehaničarski obrt „Marković“, 42240, Ivanec, Mirka Maleza 39, ☎ 042 78 42 99

ELMIN vl. Božidar Jakupanec, 48350, Đurđevac, Ruđera Boškovića 20, ☎ 048 81 33 65

Obrt za trgovinu i servis „Ježić color servis“ vl. Alen Jurić, 43000, Bjelovar, Petra Zrinskog 13, ☎ 043 24 35 00

TI-SAN d.o.o., 33000, Virovitica, Strossmayerova 9, ☎ 033 80 04 00

G-SERVIS d.o.o., 33520, Slatina, Grigora Viteza 2, ☎ 033 55 25 29

Kumex d.o.o., 31000, Osijek, Prolaz J.Leovića 5, ☎ 031 37 34 44

Konikom d.o.o., 31000, Osijek, Jablanova 43, ☎ 031 49 48 85

RTV servis vl. Mijo Kalaica, 34310, Pleternica, A.M.Relković 6, ☎ 034 25 20 00

Sorić elektronika, 44000, Sisak, A.Stračevića 35, ☎ 044 54 91 17

E.E.K.A., 51000, Rijeka, Baštijanova 36, ☎ 051 22 84 01

Čulig d.o.o., 47000, Karlovac, Banija 2, ☎ 047 41 59 55

Tehno - Jelčić, vl. Josip Jelčić, 22000, Šibenik, 8. DAL. UDAR. BRIGADE 71, ☎ 022 34 02 29

ALTA d.o.o., 23000, ZADAR, Vukovarska 3c, ☎ 023 32 76 66

Merc & Dujmović, 21000, SPLIT, Alojza Stepinca 6, ☎ 021 53 77 80

Slovenski

Naši izdelki so zasnovani tako, da ustrezajo najvišjim standardom kakovosti, funkcionalnosti in dizajna. Želimo si, da bi vaš novi Braunov aparat z veseljem uporabljali.

Pred prvo uporabo, natančno preberite navodila za uporabo.

Pomembno

• Aparat lahko priključite le v vtičnico z izmeničnim električnim tokom, pred tem pa preverite, če napetost omrežja ustreza tisti, ki je navedena na aparatu.

•  Aparata ne smete uporabljati v bližini vode (npr. v bližini prhe, kadi ali umivalnikov, ki so napolnjeni z vodo). Pazite, da se aparat ne zmoči.

• Po uporabi aparat vedno izključite iz električnega omrežja. Če je aparat v bližini vode, lahko predstavlja nevarnost, tudi če je izključen.

• Za dodatno zaščito vam priporočamo, da v napeljavno kopalnice vgradite stikalo za diferenčno tokovno zaščito (zaščitno stikalo RCD) z nazivnim tokom do 30 mA. Posvetujte se z električarjem.

• Ta naprava ni namenjena, da bi jo uporabljali otroci ali osebe z zmanjšano fizično in umsko sposobnostjo, razen pod nadzorom osebe odgovorne za njihovo varnost. Priporočamo vam, da napravo hranite izven dosega otrok oziroma zagotovite, da se otroci ne igrajo z njo.

• Priključne vrvice ne smete naviti okoli aparata. Redno preverjajte, če je priključna vrvica nepoškodovana. Priključno vrvico lahko zamenja le pooblaščen Braunov servisni center. Nestrokovno popravilo lahko resno ogrozi varnost uporabnika aparata.

Braun AS 330 je primeren za oblikovanje mokrih las ali las, otrtih z brisačo.

Stikalni obroč ⓑ

0 = izklop

I = nežna nastavitev (200 W)

II = turbo nastavitev (400 W)

Sprostitev kodrov (samo pri krtači za oblikovanje ⓓ)

Za avtomatsko odvijanje pramena las (1) obrnite belo konico na koncu krtače preko njene zapore (2). Aparat počasi potegnite navzdol: krtača se neovirano vrtil in tako sprosti lase (3). Krtačo ponovno blokirate, tako da pritisnete na belo konico (4).

Čišćenje

Po uporabi aparat izključite iz električnega omrežja. Krtačo in nastavek za povečanje volumna ⓐ na hitro potopite v toplo milnico in ju nato očistite s krpo. Enoto z motorjem lahko očistite samo s suho krpo.

Nasveti za oblikovanje pričeske

Manjša krtača omogoča popolno oblikovanje ⓓ drobnih kodrov in valov, večja, okrogla krtača ⓐ pa je idealna za večje kodre in valovite lase ter za ravnanje las.

Obe krtači dvigneta lase ob koreninah in zagotavljata številne načine oblikovanja konic las (npr. navznoter ali navzven).

Poleg tega ima aparat AS 330 nastavek za povečanje volumna, s katerim lahko ustvarite volumen in podarite lasem prožno živahnost.

Pridržujemo si pravico do sprememb brez predhodnega opozorila.

Odslužene naprave ne smete odvreči skupaj z gospodinjskimi odpadki.

Odnesite jo v Braunov servisni center ali na ustrezno zbirno mesto v skladu z veljavnimi predpisi.



Garancijski list

Za izdelek velja dveletna garancija, ki začne veljati z datumom izročitve blaga. Proizvajalec jamči, da bo izdelek deloval v garancijskem roku ob pravilni uporabi v skladu z njegovim namenom in priloženimi navodili. V garancijski dobi bomo brezplačno odpravili vse okvare izdelka, ki so posledica napak v materialu ali izdelavi, tako da vam bomo izdelek po naši presoji popravili ali v celoti zamenjali.

Če pooblaščen servis vašega izdelka ne popravi v 45 dneh, imate pravico zahtevati izdelek v skladu s reklamiranjem, kjer ste izdelek kupili, ko je izdelek sprejet v pooblaščen servis ali v trgovino, kjer ste izdelek kupili.

Čas zagotavljanja servisa, vzdrževanja, nadomestnih delov in priklopnih aparatov je 3 leta po preteku garancijskega roka.

Popravila na domu zaradi zahtevnosti in neprenosljivosti sodobne servisne opreme in razpoložljivosti rezervnih delov niso mogoča.

Garancija velja na območju Republike Slovenije, pa tudi v vseh državah, kjer izdelek dobavlja podjetje Braun ali njegov pooblaščen distributer.

Garancija ne izključuje pravic potrošnika, ki izhajajo iz odgovornosti prodajalca za napake na blagu.

Garancija ne velja:

– Za okvare, ki so posledica nepravilne uporabe, normalne obrabe ali rabe oziroma napake, ki imajo zanemarljiv učinek na vrednost in delovanje izdelka.

– Ob vsakem posegu nepooblaščen osebe ali kakršnekoli druge predelave izdelka in če pri popravilu niso uporabljeni originalni Braunovi rezervni deli.

Za popravilo v garancijski dobi celotno napravo skupaj z računom in/ali izpolnjenim garancijskim listom odnesite ali pošljite na pooblaščen servisni center Braun:

Jože Ježek

Cesta 24. junija 21

1231 Črnuče – Ljubljana

Tel. št.: +386 1 561 66 30

E-mail: jezektrg.servis@siol.net

Za dodatne informacije smo vam na voljo na brezplačni telefonski številki 080 2822.

Türkçe

Ürünlerimiz, kalite, kullanım ve tasarım açısından en yüksek standartlara erişmek üzere üretilmiştir. Yeni Braun ürününüzden memnun kalacağınızı umarız.

Önemli

• Saç kurutma makinanızı alternatif akımlı bir elektrik prizine takınız ve kullanmadan önce şebeke cereyan geriliminin cihazın altında yazan voltaja uygunluğunu kontrol ediniz.

•  Bu cihaz asla su ile temas edebileceği yerlerde kullanılmamalıdır (örneğin lavabo, küvet, duş vb.). Cihazınızın su ile temas etmesini önleyiniz.

• Her kullanımdan sonra cihazın fişini mutlaka elektrik prizinden çekiniz. Fişi çekilmemiş bir makina, kapalı konumda olsa bile tehlikelidir.

• Ek bir koruma sağlamak için, bir elektrikçiye danışarak, banyonuzun elektrik devresine 30 mA' ı aşmayan ek bir akım aygıtı bağlatmanızı öneriyoruz.

• Bu aygıt sorumlu bir kişinin gözetiminde olmaksızın çocukların ve fiziksel yada ruhsal engelli kişilerin kullanmasına uygun değildir. Aygıtınızı çocukların

ulașabilecegi yerlerden uzak tutmanızı öneririz. Çocukların cihazla oynamasını engellemek için gözetim altında tutunuz.

- Elektrik kablosunu cihazınızın gövdesine sarmayınız. Kabloyu, hasar ve yıpranmaya karşı, özellikle fişe ve gövdeye giriş kısımlarına dikkat ederek, düzenli olarak kontrol ediniz. Cihazınızı bakım veya onarım için mutlaka Braun yetkili servis istasyonlarına götürünüz. Cihazın elektrik kablosu sadece yetkili Braun servislerince değiştirilmelidir. Eksik ya da kalitesiz olarak yapılan onarım kazalara ve kullanıcının yaralanmasına sebep olabilir.

• **Braun AS 330, havlu ile kurutulmuş veya nemli saçlara şekil vermek için uygundur.**

Düğme

0 = kapalı

I = yumuşak hava çıkışı ayarı (200 watt)

II = turbo hava çıkışı ayarı (400 watt)

Şekil verilen saç serbest bırakma (sadece şekillendirme fırçası için)

Fırçaya sardığınız bir tutam saç serbest bırakmak için (1), fırçanın uç kısmını kilidin ilerisine doğru çeviriniz (2). Şekillendiriciyi yavaşça aşağı doğru çekiniz. Fırça, saç serbest bırakmak için kendiliğinden dönecektir (3). Fırçayı tekrar kilitlemek için, beyaz çıkıntıya basmanız yeterlidir (4).

Temizleme

Kullandıktan sonra, cihazın fişini elektrik prizinden çekiniz. Şekillendirici fırçayı ve hacimlendirme çubuklarını suya batırınız ve bir bezle temizleyiniz. Motor bölümünü  sadece kuru bir bezle silerek temizleyiniz.

Saç şekillendirme için ipuçları

Küçük şekillendirme fırçası, mükemmel küçük dalga ve bukleler yaratmak için uygundur. Büyük ve yuvarlak şekillendirme fırçası ise saçı düzleştirmek veya büyük dalga ve bukleler yaratmak için uygundur. Her iki fırça da saç diplerini kabartır ve saç uçlarına değişik şekiller (içe veya dışa doğru bukleler ya da son rötüşlar) verebilmenizi sağlar.

Bunlardan başka, hacimlendirme çubukları ile AS 330, saçlarınıza hacim ve canlılık kazandırır.

Bildirim yapılmadan değiştirilebilir.

EEE STANDARTLARINA UYGUNDUR



Bakanlıkça tespit ve ilan edilen kullanım ömrü 7 yıldır.

Üretici firma ve CE işareti uygunluk değerlendirme kuruluşu:

Braun GmbH

Frankfurter Straße 145

61476 Kronberg / Germany

☎ (49) 6173 30 0, Fax (49) 6173 30 28 75



Procter & Gamble Satış ve Dağıtım Ltd. Şti.
İçerenköy Mah. Serin Sok. Kosifler İş Merkezi

No:3 A 34752 Ataşehir, İstanbul

P & G Tüketici Hizmetleri

0 800 261 63 65,

trconsumers@custhelp.com

Română (RO/MD)

Produsele noastre sunt realizate pentru satisfacerea celor mai înalte standarde de calitate, funcționalitate și design. Sperăm ca noul produs Braun să corespundă așteptărilor dumneavoastră.

Citiți cu atenție instrucțiunile înainte de utilizare.

Important

- Folosiți doar o priză de curent alternativ (~) pentru uscătorul de păr și asigurați-vă că voltajul dvs. corespunde cu acela marcat pe carcasa aparatului.

-  Nu folosiți niciodată aparatul lângă apă (de ex. cadă, bazin cu apă, duș). Feriți-l de umiditate.

- Scoateți aparatul din priză după utilizare. Chiar și un uscător aflat în poziția închis (off) poate prezenta un pericol atunci când se află lângă apă, dacă nu este scos din priză.

- Pentru o protecție sporită a aparatului electric împotriva fluctuațiilor de curent se poate instala un stabilizator de curent (RCD), în special în baie. Cereți sfatul unui profesionist.

- Acest produs nu este destinat uzului copiilor sau al persoanelor cu handicap fizic sau mental, cu excepția cazului când sunt supravegheați de o persoană responsabilă pentru siguranța lor. În general, vă recomandăm să țineți acest produs într-un loc în care copii nu au acces. În general, vă recomandăm să nu lăsați aparatul la îndemâna copiilor.

- Nu înfășurați cablul de alimentare în jurul aparatului. Verificați periodic ca acest cablu să nu fie deteriorat, în special la cele două capete: al ștecărului și al alimentării aparatului. Verificarea și eventuala înlocuire a cablului trebuie efectuată la un service Braun. Orice intervenție din partea personalului necalificat poate duce la accidente.

Braun AS 330 se utilizează pentru aranjarea părului umed sau uscat cu prosopul.

Înterupătorul

0 = oprit



I = pornit/poziție joasă (200 W)

II = pornit/poziție înaltă (400 W)



Eliberarea buclelor (numai pentru peria)

Pentru eliberarea automată a unei meșe de păr (1) răsuciți butonul alb al periei până se închide (2). Peria se rotește singură pentru eliberarea buclelor (3). Pentru a fixa peria din nou apăsați pur și simplu pe butonul alb (4).

Curățarea

După utilizare debransați aparatul. Puneți și accesoriul de volum  sub apă caldă cu săpun și apoi curățați-o cu o cârpă. Partea motoare  trebuie curățată numai cu o cârpă uscată.

Sfaturi pentru coafare

Mica perie  permite realizarea de bucle mici și onduleuri pe când peria mare rotundă  este ideală pentru bucle și onduleuri mari precum și pentru îndreptarea părului. Ambele perii dau un plus de volum de la rădăcină și permit numeroase modalități de coafare a părului.

În plus AS 330 poate da volum și vitalitate părului dvs.

Conform Hotărârii nr. 672 din 19 iulie 2001 privind stabilirea condițiilor de introducere pe piață a aparatelor electrocasnice în funcție de nivelul zgomotului transmis prin aer, valoarea de zgomot dB(A) pentru acest aparat este de 74 dB(A).

Aceste informații pot fi supuse modificărilor fără o notificare prealabilă.

A nu se arunca produsul împreună cu deșeurile menajere; a se preda la centrele de colectare specializate.



Garanție

Acordăm o garanție de 2 ani pentru acest produs, de la data achiziționării.

Durata medie de utilizare: 5 ani, cu condiția respectării instrucțiunilor de utilizare și efectuării intervențiilor tehnice numai de către personalul service autorizat.

În perioada de garanție vom remedia gratuit neconformitățile aparatului, prin repararea sau înlocuirea produsului, după caz. Această garanție este valabilă în orice țară în care acest aparat este furnizat de către compania Braun sau de către distribuitorul desemnat al acesteia. Repararea sau înlocuirea produselor se va efectua în cadrul unei perioade rezonabile de timp (maxim 15 zile de la data aducerii la cunoștință a neconformității).

Prezenta garanție nu acoperă: defectele datorate utilizării necorespunzătoare, uzurii normale (de ex: ale sitei aparatului sau ale blocului de taiere), precum și defectele care au un efect neglijabil asupra valorii sau funcționării aparatului. Garanția devine nulă dacă se efectuează reparații de către persoane neautorizate și dacă nu se utilizează componente originale Braun.

Pentru a beneficia de service în perioada de garanție, prezentați produsul împreună cu factura (bonul/chitanța de cumpărare) la una dintre unitățile service agreate.

PUNCT CENTRAL DE SERVICE BRAUN

Șos. Viilor, Nr. 14, Corp Clădire C2, Etaj 2, Biroul nr.3, Sector 5, Bucureți

(acces din Str. Nășăud)

Tel: 021-224.00.47

Mobil: 0722.541.548

E-mail: service.braun@interbrands.ro

Ελληνικά

Τα προϊόντα μας έχουν κατασκευαστεί έτσι ώστε να ανταποκρίνονται στις υψηλότερες προδιαγραφές ποιότητας, λειτουργικότητας και σχεδιασμού.

Ελπίζουμε ότι θα απολαύσετε πλήρως τη νέα σας συσκευή Braun.

Πριν χρησιμοποιήσετε τη συσκευή για πρώτη φορά, διαβάστε όλες τις οδηγίες προσεκτικά.

Προσοχή

- Χρησιμοποιείτε τη συσκευή μόνο σε εναλλασόμενο ρεύμα (~) και βεβαιωθείτε ότι το βολτάζ του ρεύματος που γράφει η πλακέτα της συσκευής σας είναι ίδιο με αυτό της ηλεκτρικής εγκατάστασης του σπιτιού σας.

-  Η συσκευή αυτή δεν θα πρέπει ποτέ να χρησιμοποιηθεί κοντά ή πάνω από νερό (π.χ. νιπτήρα, μπανιέρα ή ντους). Μην αφήσετε τη συσκευή σας να βραχεί.

- Να βγάξετε πάντα τη συσκευή από την πρίζα μετά από τη χρήση. Ακόμα και όταν η συσκευή είναι κλειστή είναι επικίνδυνο να βρίσκεται κοντά στο νερό.

- Για επιπλέον προστασία συνιστούμε να εγκαταστήσετε στο ηλεκτρικό κύκλωμα του μπάνιου σας, έναν αυτόματο ειδικό κατά της ηλεκτροπληξίας, με ορισμένο ρεύμα διαρροής που δεν θα ξεπερνά τα 30 mA. Παρακαλούμε να συμβουλευτείτε τον τεχνικό εγκατάστασης της συσκευής.

- Αυτή η συσκευή δεν προορίζεται για χρήση από παιδιά ή άτομα με μειωμένες σωματικές ή διανοητικές ικανότητες, εκτός και αν επιτηρούνται από άτομα υπεύθυνα για την ασφάλειά τους. Γενικά, συνιστούμε να κρατάτε την συσκευή μακριά από παιδιά. Τα παιδιά πρέπει να εποπτεύονται για να εξασφαλίζεται ότι δεν παίζουν με τη συσκευή.

- Μην τυλίγετε το καλώδιο γύρω από τη συσκευή. Επίσης να ελέγχετε τακτικά το καλώδιο για φθορά ή βλάβη. Το καλώδιο τροφοδοσίας μπορεί να αντικατασταθεί μόνο από ένα εξουσιοδοτημένο κατάστημα σέρβις της Braun. Μία επισκευή που γίνεται από κάποιον που δεν έχει τις απαιτούμενες γνώσεις μπορεί να έχει εξαιρετικά επικίνδυνες συνέπειες για τον χρήστη.

Η συσκευή φορμαρίσματος AS 330 της Braun είναι κατάλληλη για το φορμάρισμα μαλλιών που έχουν σκουπιστεί με πετσέτα ή είναι ελαφρώς βρεγμένα.

Δεξιός διακόπτης

0 = Κλειστό

I = Χαμηλή ένταση (200 Watt)

II = Υψηλή ένταση (400 Watt)

Απελευθέρωση της μπούκλας (μόνο για τη βούρτσα φορμαρίσματος)
Για αυτόματο ξεδίπλωμα των μαλλιών (1) γυρίστε το λευκό άκρο της βούρτσας προς την άκρη της βούρτσας (2). Μετακινήστε αργά τη συσκευή προς τα κάτω. Η βούρτσα περιστρέφεται ελεύθερα, ώστε να απελευθερωθούν τα μαλλιά (3). Για να βάλετε τη βούρτσα ξανά στη θέση της, απλά πατήστε το λευκό άκρο (4).

Καθαρισμός

Πρίν από τον καθαρισμό βγάλτε τη συσκευή από την πρίζα. Βάλτε τη βούρτσα φορμαρίσματος και τις δακτυλοειδείς προεξοχές σε χλιαρή, ελαφριά σαπουνάδα και μετά καθαρίστε τη με ένα στεγνό πανί. Το τμήμα με τον κινητήρα πρέπει να καθαρίζεται μόνο με στεγνό πανί.

Οδηγίες Φορμαρίσματος

Η μικρή βούρτσα δίνει καταπληκτικά αποτελέσματα στις μικρές μπούκλες και τα κυματιστά μαλλιά, ενώ η μεγάλη, στρογγυλή βούρτσα είναι ιδανική για μεγαλύτερες μπούκλες καθώς επίσης και για το ίσιωμα των μαλλιών. Και οι δύο βούρτσες είναι κατάλληλες για να δίνουν όγκο στις ρίζες καθώς και τη δυνατότητα αρκετών επιλογών για φορμάρισμα (εσωτερικές μπούκλες, εξωτερικές μπούκλες κλπ).

Εκτός αυτών με τις δακτυλοειδείς προεξοχές της συσκευής φορμαρίσματος AS 330 μπορείτε να δώσετε όγκο και ζωντάνια στα μαλλιά σας.

Η συσκευή υπόκειται σε τροποποίηση χωρίς προειδοποίηση.

Παρακαλούμε μην πετάξετε τη συσκευή στα οικιακά απορρίμματα όταν φτάσει το τέλος της χρήσιμης ζωής της. Η διάθεσή της μπορεί να πραγματοποιηθεί σε ένα από τα εξουσιοδοτημένα συνεργεία της Braun ή στα κατάλληλα σημεία συλλογής που παρέχονται στη χώρα σας.



Εγγύηση

Παραχωρούμε δύο χρόνια εγγύηση, στο προϊόν, ξεκινώντας από την ημερομηνία αγοράς.

Μέσα στην περίοδο εγγύησης καλύπτουμε, χωρίς χρέωση, οποιαδήποτε ελάττωμα προερχόμενο από κακή κατασκευή ή κακής ποιότητας υλικό, είτε επισκευάζοντας είτε αντικαθιστώντας ολόκληρη τη συσκευή σύμφωνα με την κρίση μας.

Αυτή η εγγύηση ισχύει σε όλες τις χώρες που πωλούνται τα προϊόντα Braun.

Η εγγύηση δεν καλύπτει: καταστροφή από κακή χρήση, φυσιολογική φθορά ή ελαττώματα λόγω αμέλειας του χρήστη. Η εγγύηση ακυρώνεται αν έχουν γίνει επισκευές από μη εξουσιοδοτημένα άτομα ή δεν έχουν χρησιμοποιηθεί γνήσια ανταλλακτικά Braun.

Για να επιτύχετε σέρβις μέσα στην περίοδο της εγγύησης, παραδώστε ή στείλτε την συσκευή με την απόδειξη αγοράς σε ένα Εξουσιοδοτημένο Κατάστημα Σέρβις της Braun: www.service.braun.com

Καλέστε στο 01-9478700 για να πληροφορηθείτε για το πλησιέστερο Εξουσιοδοτημένο Κατάστημα Σέρβις της Braun.

Български

Продуктите Braun отговарят на най-високите стандарти за качество, функционалност и дизайн. Надяваме се да бъдете удовлетворени от вашия нов уред Braun.

Преди да започнете работата с уреда, прочетете внимателно инструкциите.

Внимание

- Включете уреда в контакт с променлив ток (~) и се уверете, че волтажът на вашия уред отговаря на волтажа, който ползвате във вашето домакинство.

- Този уред никога не трябва да се използва близо до вода (например мивка, пълна с вода, вана или душ). Не мокрете уреда.

- Винаги изключвайте уреда след употреба. Дори когато е изключен, уредът представлява опасност, когато е в близост до вода.

- За допълнителна защита препоръчително е да поставите устройство за дефектнотокова защита с променлив ток не по-висок от 30 mA в контакта в банята. Попитайте вашия електротехник за съвет.

- Този уред не е предназначен за употреба от деца или лица с намалени физически или умствени възможности. Уредът трябва да се пази далеч от достъп на деца, за да не го използват за игра.

- Не увивайте захранващия кабел около уреда. Регулярно проверявайте захранващия кабел за износване или повреди. Захранващият кабел на уреда може да бъде заменен само в упълномощен Сервиз на Braun. Неквалифицирана поправка може да доведе до голям риск за този, който употребява уреда.

Машата Braun AS 330 е подходяща за стилизиране на прически и подсушена с кърпа или влажна коса.

Бутон за включване/изключване

0 = изключено

I = Ниска степен – 200 W

II = Висока степен – 400 W

Освобождение на къдрицата (само за стилизираща четка)

За лесно развиване на навитата къдрица (1), завъртете бутона в края на четката (2). Бавно придвижете машината надолу: четката се върти свободно (3). За да застопорите (блокирате) отново четката, натиснете белия бутон (4).

Почистване

След използване, изключете уреда. Поставете четките и приставките за кратко в сапунена вода, след това подсушете с кърпа. Моторният блок трябва да се почиства само със суха кърпа.

За по-добра прическа

Малката четка прави перфектни малки къдрици и вълни. Голямата четка е идеална за големи къдрици и вълни или за изправяне на косата.

Двете четки позволяват повдигане на косата при корена и предоставят много възможности за създаване на прически: навиване навътре, навиване навън и други.

С помощта на приставката с «палци» може да придадете допълнителен обем и завършеност на прическата.

Продуктът и тази инструкция могат да се променят без предизвестие.

След изтичане на срока на употреба. Когато приключи употребата на продукта, отпадъкът, който се образува, се събира разделно.

Забранява се изхвърлянето му в контейнери за смесени битови отпадъци. Изхвърляйте продукта само в определените за това контейнери. Потърсете информация за възможна повторна употреба.



Гаранция

Нашите продукти са с гаранция 2 години, считано от датата на покупката.

В материалите и производството срок безплатна се отстраняват дефектите в материалите и производството чрез поправка, смяна на части или целия уред, по преценка на сервизния център. Тази гаранция се признава във всички страни, където Braun и неговият изключителен дистрибутор продават този уред и няма ограничение за внос или официална разпоредба не забранява да се извърши предвиденото гаранционно обслужване.

Гаранцията не покрива: повреди от неправилна употреба (работа при неподходящо напрежение, включване в неподходящ източник на електрически ток, счупване); износване и незначителни дефекти, които не пречат на нормалната работа на уреда. Гаранцията не се признава при оригинални резервни части на Braun.

Гаранцията е валидна при правилно попълнени: дата на покупката, печат и подпис в гаранционната карта.

За всички рекламации, възникнали в гаранционния срок, изпратете уреда както и гаранционната му карта в най-близкия сервиз на Braun. За справки 0800 11 003 – национален телефон на БГ сервиз без увеличение на телефонната услуга или www.bgs.bg

Русский

Наши изделия отвечают высочайшим стандартам в отношении качества, функциональных возможностей и дизайна. Мы надеемся, что Вы будете в полной мере удовлетворены работой Вашего нового электроприбора Braun.

Перед тем, как пользоваться электроприбором в первый раз, полностью и внимательно прочитайте Инструкцию по эксплуатации.

Важно

- Прибор разрешается подключать только к сети переменного тока (~), убедившись, что напряжение сети соответствует напряжению, указанному на Вашем приборе.

- Этот прибор никогда не должен использоваться вблизи воды (например, наполненной ванны, раковины или душа). Электроприбор не должен быть мокрым.

- Обязательно вытаскивайте вилку из розетки после использования. Даже в выключенном состоянии прибор представляет опасность, если он находится вблизи воды.

- целях дополнительной защиты рекомендуется установить в электрической сети Вашей ванной комнаты устройство для улавливания остаточных токов, номинальный рабочий остаточный ток которого не превышает 30 мА. Обращайтесь за рекомендациями к Вашему установщику.

- Этот прибор не предназначен для использования детьми или другими лицами без помощи и присмотра, если их физические, сенсорные или умственные способности не позволяют им безопасно его использовать. Устройство должно храниться в недоступных для детей местах. Необходимо контролировать, чтобы дети не использовали данное устройство в качестве игрушки.

- Не наматывайте шнур питания на электроприбор. Регулярно проверяйте шнур питания на износ или наличие повреждений. Шнур питания для устройства можно менять только в авторизованном сервисном центре Braun. Неквалифицированный ремонт может стать серьезной опасностью для пользователя.

Braun AS 330 подходит для укладки подсушенных полотенцем или влажных волос.

Кольцевой переключатель

0 = выключено

I = мягкий режим (200 Вт)

II = турбо режим (400 Вт)

Освобождение локонов (только для укладочной щетки)

Для автоматического разматывания пряди волос (1) переведите белый переключатель на конце щетки за фиксатор (2). Медленно перемещайте насадку вниз: щетка будет свободно вращаться и освобождать волосы (3). Чтобы снова зафиксировать щетку, просто нажмите на белый переключатель (4).

Очистка

После использования отключите прибор от сети. Ненадолго поместите укладочную щетку и насадку с пальцами для придания объема в теплую мыльную воду и затем очистите их тканью. Моторную часть  разрешается чистить только с помощью сухой ткани.

Советы по укладке

Небольшая укладочная щетка идеально подходит для создания небольших локонов и волн, в то время как с помощью большой круглой щетки  можно превосходно создавать более крупные локоны и волны, а также распрямлять волосы. Обе насадки позволяют дополнительно приподнимать волосы у корней и различными способами фиксировать кончики волос (например, подворачивать их вовнутрь, на ружу, захватывать резким движением, подправлять их положение).

Помимо этого, с помощью пальцев для придания объема Braun AS 330 можно придать прическе объем и упругость.

Содержание может быть изменено без уведомления.



Данное изделие соответствует всем требуемым европейским и российским стандартам безопасности и гигиены.

АЯ46

Фен электрический для укладки волос, тип 4485, 400 Ватт

Изготовлено в Китае для Браун ГмбХ, Германия/Braun GmbH, Frankfurter Strasse 145, 61476, Kronberg, Germany.

RU: Импортер/Служба потребителей:

ООО «Проктер энд Гэмбл Дистрибьюторская Компания»,

Россия, 125171, Москва, Ленинградское шоссе, 16А, стр.2.

Тел. 8-800-200-20-20.

BY: Импортер:

ООО «Электросервис и Ко»,

Беларусь, 220012, г. Минск, ул. Чернышевского, 10А, к. 412А3.

Сервисный центр: ООО «Катрикс»,

Беларусь, 220012, г. Минск, ул. Чернышевского, 10А, к.409.

Гарантийные обязательства BRAUN

Для всех изделий мы даем гарантию на два года, начиная с момента приобретения изделия.

В течение гарантийного периода мы бесплатно устраним путем ремонта, замены деталей или замены всего изделия любые заводские дефекты, вызванные недостаточным качеством материалов или сборки.

В случае невозможности ремонта в гарантийный период изделие может быть заменено на новое или аналогичное в соответствии с законом

«О защите прав потребителей».

Гарантия обретает силу, если дата покупки подтверждается печатью

и подписью дилера (магазина) на последней странице оригинального

руководства по эксплуатации BRAUN, которая является гарантийным

талоном.

Эта гарантия действительна в любой стране, в которую это изделие

поставляется фирмой BRAUN или назначенным дистрибьютором, и где

никакие ограничения по импорту или другие правовые положения не

препятствуют предоставлению гарантийного обслуживания.

Гарантия не покрывает повреждения, вызванные неправильным

использованием (см. также список ниже) и нормальный износ бритвенных

сеток и ножей, дефекты, оказывающие незначительный эффект на качество

работы прибора.

Эта гарантия теряет силу, если ремонт производился не уполномоченным

на то лицом, и если использованы не оригинальные детали BRAUN.

В случае предъявления рекламации по условиям данной гарантии,

передайте изделие целиком вместе с гарантийным талоном в любой из

центров сервисного обслуживания BRAUN.

Все другие требования, включая требования возмещения убытков,

исключаются, если наша ответственность не установлена в законном

порядке.

Рекламации, связанные с коммерческим контрактом с продавцом не

попадают под эту гарантию.

В соответствии с законом РФ № 2300-1 от 7.02.1992 г. «О защите прав

потребителей» фирма BRAUN устанавливает срок службы на свои изделия

равным двум годам с момента приобретения или с момента производства,

если дату продажи установить невозможно.

Изделия BRAUN изготовлены в соответствии с высокими требованиями

европейского качества. При бережном использовании и при соблюдении

правил по эксплуатации, приобретенное Вами изделие BRAUN, может

иметь значительно больший срок службы, чем срок установленный в

соответствии с Российским законом.

Случаи, на которые гарантия не распространяется:

– дефекты, вызванные форс-мажорными обстоятельствами;

– использование в профессиональных целях;

– нарушение требований руководства по эксплуатации;

– неправильная установка напряжения питающей сети (если это требуется);

– внесение технических изменений;

– механические повреждения;

– повреждения по вине животных, грызунов и насекомых (в том числе

случаи нахождения грызунов и насекомых внутри приборов);

– для приборов, работающих от батареек, – работа с неподходящими или

истощенными батарейками, любые повреждения, вызванные

истощенными или текущими батарейками (советуем пользоваться только

предохраненными от вытекания батарейками);

– для бритв – смятая или порванная сетка.

Внимание! Оригинальный Гарантийный Талон подлежит изъятию при

обращении в сервисный центр для гарантийного ремонта. После проведения

ремонта Гарантийным Талоном будет являться заполненный оригинал Листа

выполнения ремонта со штампом сервисного центра и подписанный

потребителем по получении изделия из ремонта. Требуется предоставления

даты возврата из ремонта, срок гарантии продлевается на время

нахождения изделия в сервисном центре.

В случае возникновения сложностей с выполнением гарантийного или

послегарантийного обслуживания просьба сообщить об этом в

Информационную Службу Сервиса BRAUN по телефону 8 800 200 20 20

(звонок из России бесплатно).

Українська

Продукція компанії Braun відповідає найвищим стандартам якості, функціональності, має чудовий дизайн. Сподіваємося, що Вам сподобається Ваша нова побутова техніка від фірми Braun.

Перед тим, як Ви почнете користуватися цим пристроєм, ми просимо Вас дуже уважно і повністю прочитати усю інструкцію з його експлуатації.

Увага:

- Вмикайте свій фен лише до мережі змінного струму. Перед ввімкненням впевніться, що напруга Вашої мережі живлення відповідає напрузі, вказаній на пристрої.

-  Цим приладом не можна користуватися поблизу води (наприклад, наповненої ванни, раковини або душу). Електроприлад не повинен бути мокрим.

- При використанні фена у ванній кімнаті завжди вимикайте його з мережі після використання та виймайте вилку з розетки. Навіть вимкнений фен є небезпечним, якщо його не вимкнути з розетки.

- Для додаткового захисту рекомендується встановити пристрій залишкового струму (ПЗС) з розрахуванням залишковим робочим струмом не більше 30 мА у електричній мережі Вашої ванної кімнати. Звертайтеся за консультацією до монтажників Вашої мережі.

- Цей прилад не призначений для використання дітьми чи людьми з обмеженими фізичними або розумовими здібностями без нагляду людини, що відповідає за їх безпеку. Загалом, рекомендовано зберігати прилад подалі від дітей. Необхідно контролювати, щоб діти не використовували даний пристрій як іграшку.

- Не обертайте шнур живлення навколо пристрою. Регулярно перевіряйте шнур живлення на предмет зношення та на відсутність пошкоджень. Шнур живлення може бути замінений лише у вповноваженому Сервісному Центрі фірми Braun. Неякісний та некваліфікований ремонт може привести до нещасних випадків або викликати ушкодження користувача.

Braun AS 330 підходить для укладання волосся, висушеного рушником або злегка вологого волосся!

Кільцевий перемикач

0 = вимкнено

I = м'який режим (200 Вт)

II = режим турбо (400 Вт)

Звільнення локона (тільки для щітки для укладання волосся Ⓜ)
Для автоматичного розмотування пасма волосся (1) поверніть білий наконечник на кінчику щітки перед замком (2). Повільно рухайте стайлер донизу: щітка обертається вільно, щоб звільнити волосся (3). Для того, щоб знову закріпити щітку, просто натисніть на білий наконечник (4).

Очищення

Після користування вимкніть пристрій з розетки. Опустіть щітку для укладання волосся на короткий час у теплу мильну воду, а потім помийте її вологою тканиною. Частина, у якій міститься мотор Ⓜ, слід чистити сухою тканиною.

Рекомендації щодо укладання волосся

Щіточка для укладання волосся дозволяє створювати дрібні локони і хвилі, а велика кругла щітка Ⓜ ідеально підходить для створення більших локонів та хвиль, а також для випрямлення волосся. Обидві щітки більше піднімають волосся від коренів і мають численні можливості для фіксування кінчиків волосся (наприклад, завивати їх всередину, назовні, збивати, підправляти). Крім того, за допомогою пальчиків для створення об'єму пристрій AS 330 створює об'єм та надає пружності Вашому волоссяю.

Загальні умови зберігання

Вироби фірми Braun рекомендовано зберігати у житловому приміщенні за умов кімнатної температури та нормальної вологості.

Виробник залишає за собою право на внесення змін без попереднього повідомлення.

Обладнання відповідає вимогам Технічного регламенту обмеження використання деяких небезпечних речовин в електричному та електронному обладнанні.



001

Не видаляйте прилад в побутові відходи після закінчення терміну служби. Прилад можна здати в сервісний Центр Braun, або у відповідні центри прийому брухту, що діють у вашій країні.

Фен електричний для укладки волосся Тип 4485, 400 Ватт

Виготовлено в Китаї для Браун ГмбХ.

Braun GmbH, Frankfurter Strasse 145,
61476 Kronberg, Germany.

Адреса в Україні: ТОВ «Проктер енд Гембл Трейдінг Україна»,
Україна, 04070, м.Київ, вул. Набережно-Хрещатицька, 5/13,
корпус літ. А. Тел. (0-800) 505-000. www.pg.com.ua

Товар використовувати за призначенням, відповідно до інструкції з експлуатації.

Дата виготовлення продукції Braun вказана безпосередньо на виробі (в місці маркування) і складається з трьох цифр: перша цифра є останньою цифрою року виготовлення, інші дві цифри є порядковим номером тижня у році.

Гарантія – 2 роки. У разі необхідності гарантійного чи постгарантійного обслуговування, звертайтеся до головного офісу сервісного центру Braun в Україні:

ПП «І.Б.С.», вул. Глибочицька 53, м. Київ. Тел. (044) 4286505.

Гарантійні зобов'язання виробника

Для всіх виробів ми даємо гарантію на два роки, починаючи з моменту придбання виробу або з дати його виробництва, у разі відсутності або неналежного оформлення гарантійного талону на виріб.

Протягом гарантійного періоду ми безкоштовно усуваємо шляхом ремонту, заміни деталей або заміни всього виробу будь-які заводські дефекти, викликані недостатньою якістю матеріалів або складання.

У випадку неможливості ремонту в гарантійний період виріб може бути замінений на новий або аналогічний відповідно до Закону про захист прав споживачів.

Гарантія набуває сили лише, якщо дата купівлі підтверджується печаткою та підписом дилера (магазину) на оригінальному гарантійному талоні Braun або на останній сторінці оригінальної інструкції з експлуатації Braun, яка також може бути гарантійним талоном.

Ця гарантія дійсна у будь-якій країні, в яку цей виріб поставляється представником компанії виробника або призначеним дистриб'ютором, та де жодні обмеження з імпорту або інші правові положення не перешкоджають наданню гарантійного обслуговування.

Гарантія на замінені частини закінчується в момент закінчення гарантії на даний виріб.

Гарантія не покриває пошкодження, викликані невірним використанням (див. також перелік нижче) нормальне зношування сіток та ножів для гоління, дефекти, що незначним чином впливають на якість роботи приладу.

Ця гарантія втрачає силу, якщо ремонт здійснюється не вповноваженою для цього особою та, якщо використовуються не оригінальні запасні частини виробника.

У випадку пред'явлення рекамації за умовами даної гарантії, передайте виріб у повному комплекті згідно опису в оригінальній інструкції з експлуатації разом з гарантійним талоном у будь-який сервісний центр, який офіційно вповноважений представником компанії виробника.

Всі інші вимоги, разом з вимогами відшкодування збитків, не дійсні, якщо наша відповідальність не встановлена законним чином.

Випадки, на які не розповсюджується гарантія:

- дефекти, викликані форс-мажорними обставинами;
- використання з професійною метою або з метою отримання прибутку;
- порушення вимог інструкції з експлуатації;
- невірне встановлення напруги мережі живлення (якщо це вимагається);
- здійснення технічних змін;
- механічні пошкодження;
- для приладів, що працюють на батарейках – робота з невідповідними або спрацьованими батарейками, будь-які пошкодження, викликані спрацьованими або підтікаючими батарейками;
- пошкодження з вини тварин, гризунів та комах (в тому числі у випадках знаходження гризунів та комах усередині приладів)
- для бритв – зім'ята або порвана сітка.

Увага! Гарантійний талон підлягає вилученню в разі звернення до сервісного центру з проханням про виконання гарантійного ремонту. Після проведення ремонту гарантійним талоном буде вважатися заповнений оригінал листа

виробника про отримання виробу з ремонту. Гарантійний термін продовжується на період, який даний виріб знаходився в сервісному центрі в ремонті.

В разі виникнення труднощів з виконанням гарантійного та післягарантійного обслуговування, прохання звертатися до інформаційної служби сервісу представника компанії виробника в Україні.

Телефон гарячої лінії 0 800 505 000. Дзвінки по Україні зі стаціонарних телефонних номерів є безкоштовними. Дзвінки з мобільних телефонів оплачуються згідно тарифів відповідного оператора.

Також можна отримати додаткову інформацію на сервісному порталі виробника в інтернеті www.service.braun.com

عربي

إن منتجاتنا مصممة هندسياً لتفي بأعلى معايير الجودة والأداء الوظيفي والتصميم المثالي لذا نأمل استمتاعك بمنتجاتك الجديد من براون.
نرجو قراءة تعليمات الاستخدام بحرص وبصورة شاملة قبل استخدامك للجهاز.

هام

- أوصل جهازك فقط إلى مقبس تيار متردد وتأكد من أن الفلظية في منزلك مطابقة للفلظية الموضحة على الجهاز.
- لا يجب مطلقاً استخدام هذا الجهاز بالقرب من الماء (مثلاً حوض  غسيل ملئ بالماء، حوض البانيو أو الدوش).
- افصل الجهاز دائماً من مصدر الطاقة بعد الاستعمال، إغلاق مفتاح التشغيل فقط لا يكفي وهناك خطورة خصوصاً إذا كان الجهاز قرب الماء.
- لحماية أكثر، ننصح بتركيب جهاز تيار مقيم (RCD) مع تيار تشغيلي مقيم معيار لا يزيد عن 30 mA في الدائرة الكهربائية لحمام المنزل. احصل على استشارة من فني التركيب حول هذا الموضوع.
- لا تلف الحبل الرئيسي حول الجهاز. تأكد بصورة منتظمة من أن الحبل الرئيسي سليم من التلف أو العطب. لا يسمح لأي شخص غير مصرح له من خدمات براون باستبدال حبل الطاقة الرئيسي حيث وقيام شخص غير مؤهل يمثل هذا العمل قد يؤدي لمخاطر جسيمة للمستخدم.
- إن الأجهزة ليست معدة للاستعمال من قبل الأطفال أو الأشخاص ذوي القدرات الجسدية، الحسية أو العقلية المحدودة إلا إذا كانوا تحت إشراف شخص مسؤول عن سلامتهم. بصفة عامة، فإننا نوصي أن تحفظ بعيداً عن متناول أيدي الأطفال مع المراقبة لضمان عدم لعبهم بها.

مصفف الشعر AS 330 ملائم لتصفيف الشعر المجفف بمنشفة أو شعر مبتل.

المفتاح الدائري (d)

0 = مغلق

1 = ضبط رقيق (٢٠٠ واط)

11 = ضبط تربو (٤٠٠ واط).

تحرير الشعر المعقوص

(فقط لفرشاة التصفيف (d))

للفك التلقائي للشعر المحدول (1) دور المؤشر الأبيض على نهاية الفرشاة يعد القفل (2) ووجه بيضاء مصفف الشعر نحو الأسفل، تدور الفرشاة بحرية لتفكيك الشعر (3). لققل الفرشاة مرة أخرى، اضغط ببساطة على الرأس الأبيض (4).

التنظيف

بعد الاستخدام، افصل الجهاز من التيار الكهربائي. ضع فرشاة التصفيف وملحقات إصبع الكتلة بصورة وجيزة في صابون ماء دافئ ونظفهما بعد ذلك بقطعة قماش. جزء المحرك (a) يجب تنظيفه فقط بقماش جاف.

أفكار مفيدة حول التصفيف

حيث أن هذا الموديل AS 330 يوفر سلسلة من إمكانيات التصفيف: فرشاة التصفيف الصغيرة تسمح بالتصفيف المحكم للعقصات الصغيرة والتوجات في حين أن الفرشاة الكبيرة الدائرية مثالية للعقصات الكبيرة والتوجات ولتصفيف الشعر بصورة مستقيمة. كلاهما تعطيان رفع أكثر لدى الجذور وطرق متعددة لتثبيت أطراف الشعر (مثل الطوى الداخلي، الطوى الخارجي، اللمسات العلوية).
علاوة على ذلك، يستطيع هذا الموديل، باستخدام أصابع الكتلة، إن يخلق تكتل وارتداد ممتاز لشعرك. المعلومات عرضة للتغيير دون أشعار.

الضمان

يضمن المنتج هذا الجهاز لمدة عامين كاملين اعتباراً من تاريخ الشراء - وذلك علاوة على ضمانات التي يفرضها القانون على البائع. وخلال هذه المدة نزيل مجاناً الأعطاب التي يُصاب بها الجهاز والتي تعود إلى سوء في المادة المصنوع منها أو إلى سوء من المصنع. ولنا الخيار في أن نصلح أو نقدم جهازاً جديداً بدلاً منه. لا يشمل ضمان: الأعطاب الناتجة عن سوء الاستخدام (استعمال تيار كهرباء خاطي، وصل الجهاز بمصدر كهربائي غير مناسب، كسر الجهاز)، التقادم الطبيعي والنواقص التي لا تؤثر تأثيراً كبيراً على عمل الجهاز أو قيمته.
وإذا ما عبثت بالجهاز أو صلحته أية جهة غير مخولة من قبلنا، أو إذا استعملت قطع غيار غير قطع براون الأصلية، يلتغي لضمان.
لا يكون الضمان نافذ المفعول إلا إذا تم تسجيل تاريخ لشراء على بطاقة الضمان وعلى بطاقة السجل وأكد البائع ذلك بختمه وتوقيعه. ويمكن الاستفادة من الضمان في جميع البلدان التي يباع فيها هذا الجهاز من قبل شركة براون أو وكيلها التجاري المعتمد. وفي حال استحقاق المصنوع يرجى إرسال الجهاز كاملاً مع بطاقة الضمان بعد إملائها إلى وكيلنا التجاري المعتمد أو إلى أقرب ورشة إصلاح تابعة لشركة براون.

Country of origin: China

Year of manufacture

To determine the year of manufacture, refer to the 3-digit production code located at the lower side part of the handle. The first digit of the production code refers to the last digit of the year of manufacture. The next two digits refer to the calendar week in the year of manufacture.

Example: "450" – The product was manufactured in week 50 of 2004.

صنعت في الصين

عام الصنع

لمعرفة عام الصنع، يرجى الرجوع إلى رمز الإنتاج المؤلف من 5 أرقام والموجود على الجزء الحائلي الأسفل من المقبض. الرقم الأول من رمز الإنتاج يشير إلى الرقم الأخير في عام الصنع بينما يشير الرقمان التاليان إلى الأسبوع المعين في عام الصنع.

مثال: «450» - تم صنع المنتج في الأسبوع 50

من عام ٢٠٠٤.