

# Lenovo ideapad 320

ideapad 320-14IAP/ideapad 320-14AST

ideapad 320-15IAP/ideapad 320-15AST

ideapad 320-15ABR

ideapad 320-15ABR Touch

## Руководство пользователя



Перед использованием компьютера ознакомьтесь с указаниями по технике безопасности и важными советами в прилагаемых руководствах.

Lenovo™

## Примечания

- Перед использованием изделия обязательно прочитайте *Руководство по технике безопасности и общей информации Lenovo* информации Lenovo.
- Некоторые инструкции в настоящем руководстве подразумевают, что используется система Windows® 10. При использовании другой операционной системы Windows некоторые операции могут немного отличаться. При использовании других операционных систем некоторые операции, возможно, к вам не относятся.
- Функции, описанные в настоящем руководстве, одинаковы для большинства моделей. Некоторые функции могут быть недоступны на Вашем компьютере или на Вашем компьютере могут присутствовать функции, не описанные в данном руководстве пользователя.
- Иллюстрации, используемые в данном руководстве, относятся к модели Lenovo ideapad 320-15ABR, если не указано иное.
- Вид изделия может отличаться от иллюстраций, приведенных в данном документе. Снимки экранов операционной системы приведены исключительно в качестве примера. См. описание для определенного продукта.

## Нормативно-правовые положения

- Дополнительные сведения см. в разделе **Guides & Manuals** на сайте <http://support.lenovo.com>.

Первое издание (Февраль 2017 г.)

© Lenovo, 2017 г.

# Содержание

<b>Глава 1. Общий обзор компьютера</b> .....	<b>1</b>
Вид сверху .....	1
Вид слева .....	5
Вид справа .....	9
Вид снизу .....	11
<b>Глава 2. Начало использования Windows 10</b> .....	<b>12</b>
Первая настройка операционной системы .....	12
Использование интерфейсов системы .....	12
Перевод в спящий режим или выключение компьютера .....	16
Подключение к беспроводной сети .....	18
Получение справки в Windows .....	19
<b>Глава 3. Система восстановления</b> .....	<b>20</b>
Система Lenovo OneKey Recovery .....	20
Push-button reset (Быстрый сброс параметров) .....	22
<b>Глава 4. Устранение неполадок</b> .....	<b>25</b>
Часто задаваемые вопросы .....	25
Устранение неполадок .....	28
<b>Приложение А. Инструкции по узлам CRU</b> .....	<b>31</b>
Замена оптического привода .....	32
<b>Товарные знаки</b> .....	<b>35</b>



# Глава 1. Общий обзор компьютера

## ■ Вид сверху

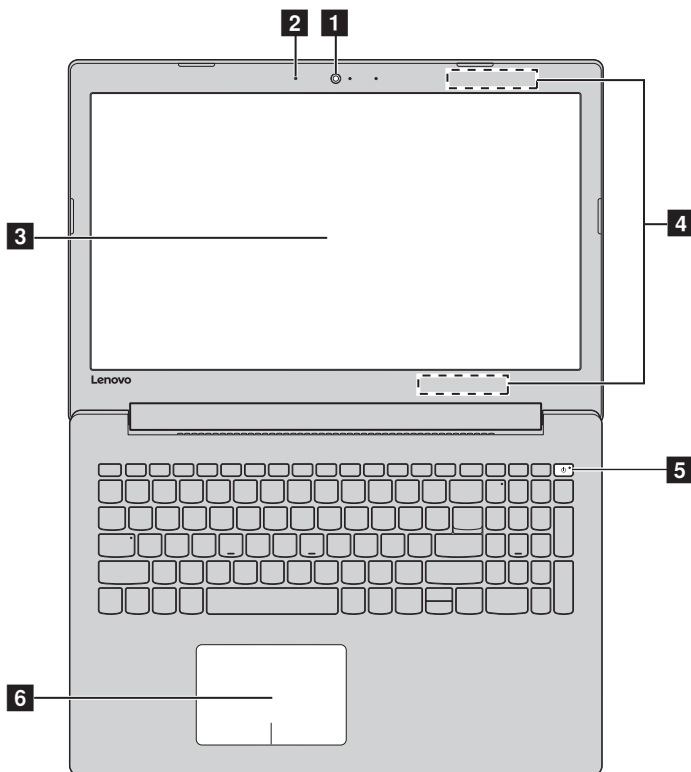

**Примечание.** Пунктирной линией обозначены компоненты, которые не видны снаружи.

### ⦿ **Внимание!**

- Не раскрывайте панель дисплея больше чем на 170 градусов. При закрытии панели дисплея убедитесь, что между панелью дисплея и клавиатурой *не* осталось ручек или других предметов. В противном случае панель дисплея может быть повреждена.

## Глава 1. Общий обзор компьютера

- 1 Встроенная камера** Камера предназначена для видеосвязи.
- 2 Встроенный микрофон** Используется для приема звука при проведении видеоконференций, диктовке или записи звука.
- 3 Дисплей компьютера** ЖК-дисплей со светодиодной подсветкой обеспечивает великолепное яркое изображение.
- 4 Антенны беспроводной ЛВС** Подключите адаптер беспроводной ЛВС для отправки и получения радиосигналов.
- 5 Кнопка питания** Нажмите эту кнопку для включения/выключения компьютера.  
Когда компьютер включен, нажмите и удерживайте эту кнопку дольше 1 секунды, чтобы перевести компьютер в спящий режим, нажмите и удерживайте ее дольше 4 секунд, чтобы выключить компьютер.
- 6 Сенсорный экран** Сенсорный экран работает как стандартная мышь.  
**Сенсорный экран:** Для перемещения указателя по экрану компьютера проведите пальцем по сенсорному экрану в нужном направлении.  
**Кнопки сенсорного экрана:** Левая и правая кнопки сенсорного экрана работают так же, как левая и правая кнопки стандартной мыши.









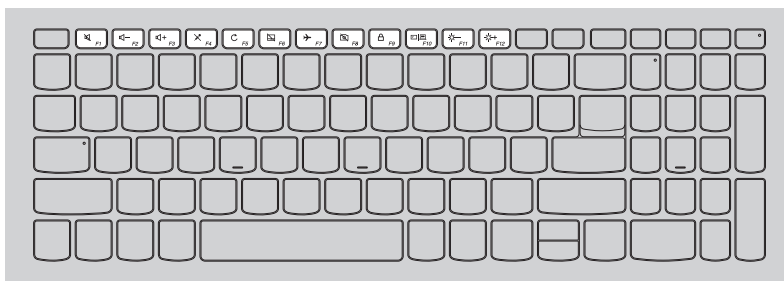



**Примечание.** Для включения и отключения сенсорной панели используйте клавишу F6 ()

### ■ Использование клавиатуры

#### “Горячие” клавиши

“Горячие” клавиши обеспечивают возможность быстрого доступа к соответствующим настройкам системы.



	Отключение/включение звука.		Включение/выключение режима полета.
	Уменьшение уровня громкости.		Включение/отключение камеры.
	Увеличение уровня громкости.		Блокировка/разблокировка ЖК-экрана.
	Включение/отключение микрофона.		Включение внешнего проектора или переключение на внешний дисплей.
	Обновление страницы.		Уменьшение яркости дисплея.
	Включение/отключение сенсорного экрана.		Увеличение яркости дисплея.

**Примечание.** При переключении параметра **Hotkey Mode (Режим горячих клавиш)** со значения **Enabled (Включен)** на значение **Disabled (Выключен)** в программе настройки BIOS потребуется нажать клавишу Fn в сочетании с соответствующей горячей клавишей.

## Глава 1. Общий обзор компьютера

### Сочетания функциональных клавиш

С помощью функциональных клавиш можно мгновенно переключать рабочие функции. Чтобы использовать эту функцию, нажмите и удерживайте клавишу **Fn** **1**; затем нажмите одну из функциональных клавиш **2**.

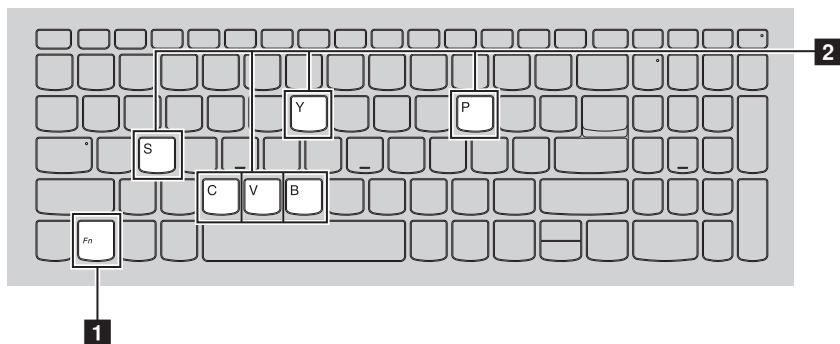

Ниже описано назначение всех функциональных клавиш.

<b>Fn + B:</b>	Активация функции прерывания.
<b>Fn + P:</b>	Активация функции паузы.
<b>Fn + C:</b>	Включение/выключение функции scroll lock.
<b>Fn + Y:</b>	Активация системного запроса.
<b>Fn + S + V:</b>	перевод аккумулятора в режим транспортировки.



■ Вид слева

- Lenovo ideapad 320-14IAP/ideapad 320-15IAP/ideapad 320-14AST/ideapad 320-15AST

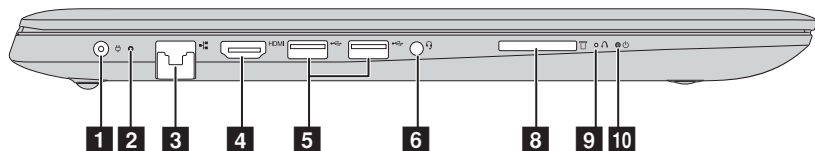

- Lenovo ideapad 320-15ABR/ideapad 320-15ABR Touch

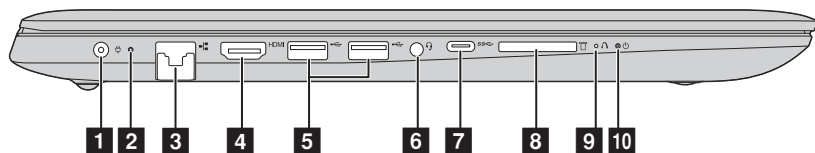

- 1 **Гнездо адаптера питания** Позволяет подключить адаптер питания переменного тока.

## Глава 1. Общий обзор компьютера

### 2 Индикатор состояния батареи/зарядки

Состояние адаптера питания	Состояние индикатора	Значение
Отключен	Не горит	Компьютер находится в спящем режиме или выключен; уровень заряда батареи составляет более 20%.
	Постоянно горит желтым	Уровень заряда батареи составляет от 5% до 20%.
	Быстро мигает желтым	Уровень заряда батареи составляет от 0% до 5%.
Подключен	Медленно мигает желтым	Батарея заряжается. Когда уровень заряда достигнет 20%, индикатор прекратит мигать и начнет светиться белым.
	Медленно мигает белым	Уровень заряда батареи составляет от 20% до 80%, и зарядка батареи продолжается. Когда уровень заряда батареи достигнет 80%, индикатор перестанет мигать.
	Горит белым	Уровень заряда батареи составляет более 80%, и зарядка продолжится до полного заряда батареи.

**3 Порт RJ-45** Используется для подключения компьютера к сети Ethernet.

**4 Порт HDMI** Используется для подключения к устройствам с входом HDMI, например телевизору или дисплею.

**5 Порт USB** Подключение USB-устройств.

#### Примечания.

- Для получения дополнительной информации см. «Подключение устройств USB» на стр. 8.
- Порт черного цвета поддерживает USB 3.0.

- 6 Комбинированное звуковое гнездо** Позволяет подключить гарнитуру.

**Примечания.**

- Комбинированное звуковое гнездо не предназначено для подключения стандартных микрофонов.
- Возможно, при подключении наушников или гарнитур сторонних производителей функция записи не будет поддерживаться по причине использования разных промышленных стандартов.

- 7 Порт Type-C (только Lenovo ideapad 320-15ABR/ideapad 320-15ABR Touch)** Порт Type-C поддерживает:
- USB 3.1 (Gen 1, выходное напряжение 5 В постоянного тока, 0,9 А постоянного тока)

- 8 Разъем для карты памяти** Предназначен для установки карт памяти (не прилагаются).

**Примечание.** Подробные сведения ищите «Использование карт памяти (не прилагаются)» на странице 10.

- 9 Кнопка Novo** Когда компьютер отключен, нажмите эту кнопку, чтобы запустить System Recovery (Восстановление системы) или утилиту программа настройки BIOS или войти в меню Boot (Загрузка).

- 10 Индикатор уровня заряда батареи** 

Индикатор	Состояние индикатора	Значение
Индикатор уровня заряда батареи	Постоянно горит белым	Питание компьютера включено.
	Мигает	Компьютер находится в спящем режиме.
	Не горит	Питание компьютера выключено.

## Глава 1. Общий обзор компьютера

### ■ Подключение устройств USB

Можно подсоединить устройство USB к компьютеру, вставив разъем USB (тип A) в порт USB на компьютере.

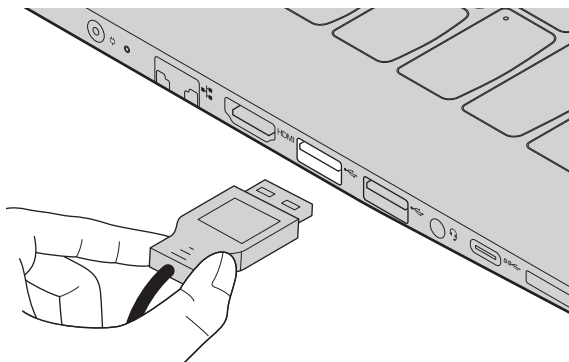

При первом подключении устройства USB к одному из USB-портов компьютера ОС Windows автоматически устанавливает драйвер для данного устройства. После установки драйверов устройство можно подключать и отключать без каких-либо дополнительных действий.

**Примечание.** Обычно ОС Windows определяет новое устройство после его подключения и устанавливает драйвер автоматически. Однако для некоторых устройств перед подключением может потребоваться установить драйвер вручную. Перед подключением устройства прочтите предоставленную производителем документацию.

Перед отключением запоминающего устройства USB убедитесь, что компьютер завершил обмен данными с этим устройством. Щелкните значок **Безопасное извлечение устройств и дисков** в области уведомлений Windows, чтобы отключить устройство перед отсоединением.

**Примечание.** Если для питания устройства USB используется сетевая кабель, подключите устройство к источнику питания до подключения к порту USB. В противном случае устройство может быть не распознано компьютером.

### ■ Вид справа

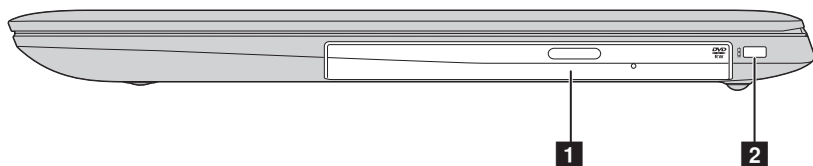

#### **1** Привод оптических дисков

Считывание/запись оптических дисков.

**Примечание.** Некоторые модели оборудованы заглушками приводов оптических дисков.

#### **2** Гнездо для замка Kensington

Вставьте в него защитный замок (не входит в комплект), чтобы защитить компьютер от кражи и несанкционированного использования. На компьютер можно установить защитный замок, чтобы компьютер нельзя было унести без разрешения владельца. Дополнительную информацию об установке защитного замка см. в инструкциях, прилагаемых к приобретенному защитному замку.

#### **Примечания.**

- Перед приобретением любого устройства защиты убедитесь, что оно подходит к петле данного типа.
- Пользователь отвечает за оценку, выбор и применение запорных устройств и средств защиты. Компания Lenovo не дает рекомендаций, оценок или гарантий относительно функциональности, качества или эффективности запорных устройств и средств защиты.

## Глава 1. Общий обзор компьютера

### ■ Использование карт памяти (не прилагаются)

Компьютер поддерживает карты памяти следующих типов.

- Карты Secure Digital (SD)
- Secure Digital High Capacity (SDHC)
- SD eXtended Capacity (SDXC)
- MultiMediaCard (MMC)

#### **Примечания.**

- В разъем для карт памяти можно вставить одновременно только одну карту.
- Данное устройство чтения карт не поддерживает устройства SDIO (например, SDIO Bluetooth и т. п.).

### **Установка карты памяти**

Вставьте карту памяти в разъем до упора.

### **Извлечение карты памяти**

Аккуратно извлеките карту памяти из разъема.

**Примечание.** Перед извлечением карты памяти отключите ее с помощью инструмента Windows для безопасного извлечения устройств во избежание повреждения данных.

■ Вид снизу

---

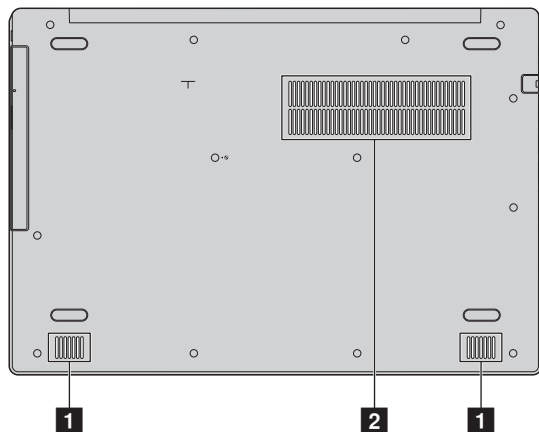

- 1** Динамики      Обеспечивает вывод звука.
- 2** Вентиляционные отверстия      Отвод тепла.

**Примечание.** Убедитесь, что вентиляционные отверстия не закрыты, иначе может произойти перегрев компьютера.

## Глава 2. Начало использования Windows 10

### ■ Первая настройка операционной системы

При первом использовании операционной системы, возможно, потребуется выполнить ее настройку. Процесс настройки может включать следующие этапы.

- Принятие лицензионного соглашения с конечным пользователем.
- Настройка подключения к Интернету.
- Регистрация операционной системы.
- Создание учетной записи пользователя.

### ■ Использование интерфейсов системы

#### Меню “Пуск”

В Windows 10 используется мощное и полезное меню “Пуск”. Чтобы открыть меню “Пуск”, выполните одно из следующих действий.

- Нажмите кнопку “Пуск” в левом нижнем углу, чтобы открыть меню “Пуск”.
- Нажмите клавишу Windows на клавиатуре.

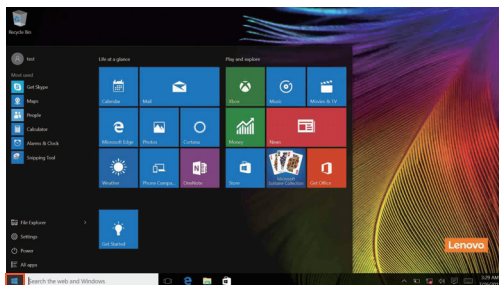



## Глава 2. Начало использования Windows 10

Кнопка питания находится в меню “Пуск”. При ее нажатии можно выбрать выключение или перезагрузку компьютера или перевести компьютер в спящий режим.

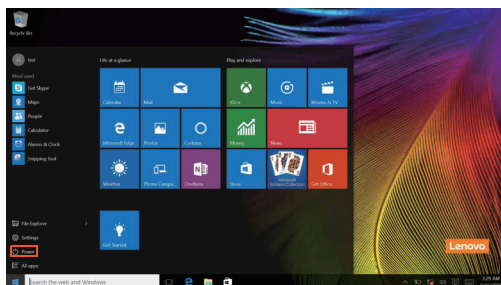

В меню “Пуск” находятся установленные и часто используемые приложения.

## Глава 2. Начало использования Windows 10

### Панель центр уведомлений

Нажмите значок центр уведомлений на  панели задач, чтобы открыть центр уведомлений .

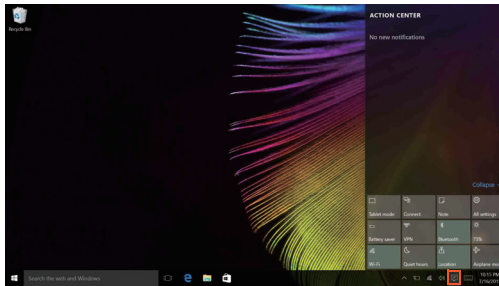

В области центр уведомлений можно просмотреть важные уведомления операционной системы Windows и приложений. Кроме того, можно быстро изменить общие настройки.

### Task View (Представление задач) на панели задач

В Windows 10 можно добавлять новые рабочие столы и переключать их. Чтобы добавить новый рабочий стол, выполните следующие действия:

- Щелкните значок Task View (Представление задач)  на панели задач.

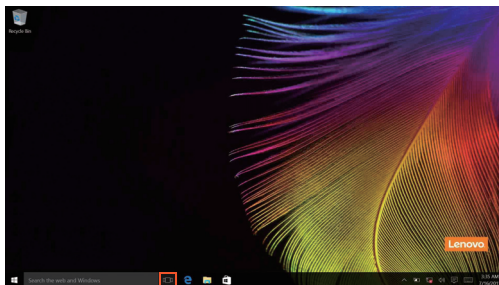

- Щелкните **Создать рабочий стол**.

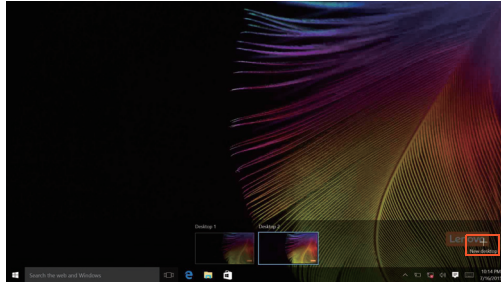

Для переключения рабочих столов щелкните значок Task View (Представление задач) , затем выберите необходимый рабочий стол.

### ■ ■ Перевод в спящий режим или выключение компьютера

---

После завершения работы компьютер можно перевести в спящий режим или выключить.

#### ■ Перевод компьютера в спящий режим

Если компьютер не будет использоваться в течение небольшого периода времени, переведите его в спящий режим.

Если компьютер находится в спящем режиме, можно быстро перевести его в рабочий режим, минуя процесс запуска.

Чтобы перевести компьютер в спящий режим, выполните одно из следующих действий.

- Закройте крышку дисплея.
- Нажмите и удерживайте кнопку питания в течение 1-5 секунд.
- Переместите курсор в нижний левый угол, а затем нажмите кнопку “Пуск”.

Выберите **Питание**  → **Сон**.

**Примечание.** Перед перемещением компьютера переведите его в спящий режим. Перемещение компьютера во время вращения жесткого диска может привести к его повреждению и потере данных.

Чтобы вывести компьютер из спящего режима, выполните следующие действия:



- Нажмите любую клавишу на клавиатуре.



### ● ● Подключение к беспроводной сети

#### Активация беспроводного подключения

Чтобы включить беспроводные функции, выполните одно из следующих действий.

- Щелкните значок центр уведомлений в  области уведомлений и отмените выбор параметра **Режим полета**.
- Нажмите клавишу , чтобы выключить режим полета.
- Щелкните **Параметры**  → **Сеть и Интернет** → **Режим полета** для открытия страницы конфигурации сети. Затем установите переключатель режима полета в положение **Выкл.**

#### Подключение к беспроводной сети

После включения беспроводного соединения данный компьютер автоматически начинает проверять наличие доступных беспроводных сетей и отображает их в списке беспроводных сетей. Чтобы подключиться к беспроводной сети, щелкните имя сети в списке, а затем выберите **Подключить**.

**Примечание.** Для подключения к некоторым сетям требуется ключ безопасности сети или фраза-пароль. Чтобы подключиться к одной из этих сетей, обратитесь к системному администратору или поставщику Интернет-услуг для получения ключа безопасности сети или фразы-пароля.

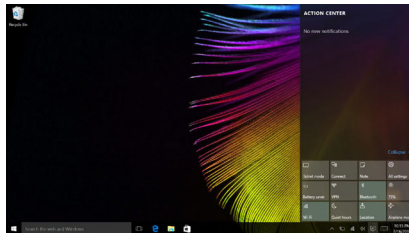

### ■ ■ Получение справки в Windows ---

При возникновении вопросов по использованию операционной системы см. приложение Начало работы Windows. Чтобы открыть его, выполните следующие действия:

- Переместите курсор в нижний левый угол, а затем нажмите кнопку “Пуск”. Выберите **Начало работы** в разделе **Все приложения**.

## Глава 3. Система восстановления

Lenovo предоставляет систему **Lenovo OneKey Recovery** или **Push-button reset (Быстрый сброс параметров)** для восстановления операционной системы, которая зависит от предварительно установленного программного обеспечения. См. фактическое изделие. Можно выполнить любое из действий для запуска восстановления системы.

### ■ Система Lenovo OneKey Recovery

Система Lenovo OneKey Recovery представляет собой программное обеспечение, разработанное для резервного копирования данных и восстановления компьютера. Его можно использовать для восстановления первоначального состояния системного раздела в случае сбоя системы. Можно также создать пользовательские резервные копии для быстрого восстановления в случае необходимости.

#### Примечания.

- Если на компьютере предварительно установлена операционная система GNU/Linux, система OneKey Recovery будет недоступна.
- Чтобы использовать функции системы OneKey Recovery, на жестком диске заранее выделен скрытый раздел, который по умолчанию используется для сохранения файла образа системы и программных файлов системы OneKey Recovery. Этот раздел является скрытым в целях обеспечения безопасности, поэтому доступное пространство на диске меньше заявленного.

### ■ Резервное копирование системного раздела

Можно создать резервную копию системного раздела в файл образа. Такой файл образа можно использовать для восстановления системного раздела. Чтобы создать резервную копию системного раздела, выполните следующие действия:

- ❶ В ОС Windows нажмите кнопку Novo или дважды щелкните значок OneKey Recovery для запуска системы Lenovo OneKey Recovery.
- ❷ Нажмите **System Backup (Архивация системы)**.
- ❸ Выберите место для резервного копирования и нажмите кнопку **Next (Далее)**, чтобы запустить резервное копирование.

#### Примечания.

- Место резервного копирования можно выбрать на локальном жестком диске или на внешнем устройстве хранения данных.
- Перед запуском системы Lenovo OneKey Recovery отключите съемный жесткий диск. В противном случае данные на съемном жестком диске могут быть утеряны.
- Процесс резервного копирования может занять некоторое время.
- Резервное копирование можно выполнить только в том случае, если Windows можно запустить в обычном режиме.



### ■ Восстановление

Можно восстановить системный раздел до первоначального состояния или до ранее созданной точки восстановления. Чтобы восстановить системный раздел, выполните следующие действия.

- ❶ В ОС Windows нажмите кнопку Novo или дважды щелкните значок OneKey Recovery для запуска системы Lenovo OneKey Recovery.
- ❷ Нажмите **System Recovery (Восстановление системы)**. Компьютер будет перезагружен и откроется среда восстановления.
- ❸ Следуйте инструкциям на экране, чтобы восстановить системный раздел до первоначального состояния или до ранее созданной точки восстановления.

#### Примечания.

- Процесс восстановления является необратимым. Прежде чем начать процесс восстановления, обязательно выполните резервное копирование всех данных, которые нужно сохранить в этом системном разделе.
- Процесс восстановления может занять некоторое время. Поэтому во время процесса восстановления к компьютеру должен быть подключен адаптер питания.
- Приведенным выше инструкциям нужно следовать в том случае, если Windows можно запустить в обычном режиме.

Если запустить Windows не удастся, выполните приведенную ниже последовательность действий, чтобы запустить систему Lenovo OneKey Recovery.

- ❶ Выключите компьютер.
- ❷ Нажмите кнопку Novo . В области **Novo Button Menu (Меню кнопки Novo)** выберите **System Recovery (Восстановление системы)** и нажмите клавишу Enter.

### ■ ■ Push-button reset (Быстрый сброс параметров)

---

**Push-button reset (Быстрый сброс параметров)** представляет собой встроенный инструмент восстановления, с помощью которого пользователи могут восстановить исходное состояние операционной системы. При этом сохраняются данные пользователей и важные настройки без их предварительного резервного копирования.

Пользователи могут вызвать следующие функции **Push-button reset (Быстрый сброс параметров)** в разных режимах работы ОС Windows:

#### Обновление компьютера

Устраняет проблемы в программном обеспечении путем повторной установки заводской конфигурации. При этом сохраняются данные пользователя, важные настройки и все приложения, ранее приобретенные в Магазине Windows.

#### Сброс настроек компьютера

Подготавливает компьютер к утилизации или передаче новому владельцу. При этом повторно устанавливается заводская конфигурация и восстанавливается исходное состояние всех пользовательских данных и приложений на момент приобретения (OOBE – Out-of-Box Experience).

### ■ Использование Push-button reset (Быстрый сброс параметров)

**Push-button reset (Быстрый сброс параметров)** можно запустить одним из следующих способов:

- Кнопка Novo:
  - Выключите компьютер и подождите не менее пяти секунд. Нажмите кнопку Novo и выберите **System Recovery (Восстановление системы)**.
- Параметры:
  - **Параметры** → **Обновление и безопасность** → **Восстановление** → **Особые варианты загрузки** → выберите **Перезагрузить сейчас**.

Дополнительные инструкции см. в файле справки и поддержки Windows на компьютере.

### **Я приобрел компьютер, к которому прилагалась копия ОС Windows. Как определить, что копия ОС Windows предварительно установлена компанией Lenovo?**

На внешней стороне товарной упаковки компьютера находится наклейка с информацией о конфигурации компьютера. Обратите внимание на строчку текста рядом с **OS (ОС)**. Если в ней указано **Windows** или **WIN**, значит копия Windows предварительно установлена компанией Lenovo.

### **Что такое “раздел восстановления”?**

Если на компьютер предварительно установлена любая версия ОС Windows 10, на запоминающем устройстве компьютера находится раздел восстановления. Этот раздел содержит файл образа предварительно установленной операционной системы Windows. В случаях сбоя системы можно использовать систему Lenovo OneKey Recovery или функцию восстановления Windows, чтобы восстановить заводское состояние операционной системы.

**Примечание.** Разделу восстановления не назначается буква диска, и доступ к нему невозможно получить в Проводнике Windows.

### **Я удалил предварительно установленное программное обеспечение, однако свободное место на диске увеличилось незначительно.**

Возможно, для копии Windows, установленной на вашем компьютере, включена технология Compact. На компьютерах, на которых установлена ОС Windows с включенной технологией Compact, большинство файлов, необходимых для предварительно установленного программного обеспечения, находится на разделе восстановления и не удаляется при обычном удалении.

### **Что будет, если я попытаюсь удалить или изменить раздел восстановления?**

**Внимание!** Не удаляйте и не изменяйте раздел восстановления на компьютере с включенной технологией Compact.

Если раздел восстановления удален или изменен, вы не сможете восстановить заводское состояние ОС Windows. Удаление раздела восстановления на компьютерах с включенной технологией Compact может привести к сбою загрузки ОС Windows

### **Как определить, что для ОС Windows на моем компьютере включена технология Compact?**

Как правило, технология Compact включена на копиях обновления Windows 10, которое запускается на компьютерах только с диском SSD (или eMMC). Чтобы проверить компьютер, выполните следующие действия:

## Глава 3. Система восстановления

- 1 Правой кнопкой мыши нажмите кнопку “Пуск” в левом нижнем углу и выберите **Disk Management (Управление дисками)**.
- 2 Запустится программа Disk Management (Управление дисками). Если раздел Windows имеет маркировку **Wim Boot (Загрузка Wim)** (как показано на рисунке), технология Compaq включена для вашей копии Windows.



### Где можно найти драйверы для аппаратного обеспечения моего компьютера?

Если на компьютере предварительно установлена операционная система Windows, используйте программу установки на разделе C диска. Если драйверы для необходимых устройств отсутствуют, можно загрузить драйверы с веб-сайта поддержки пользователей Lenovo.

**Примечание.** На веб-сайте службы поддержки Lenovo доступны самые последние данные.

## Глава 4. Устранение неполадок

### ■ ■ Часто задаваемые вопросы

---

В этом разделе приведены часто задаваемые вопросы по категориям.

#### ■ Поиск информации

**Какие меры предосторожности необходимо соблюдать при работе с компьютером?**

В прилагаемом *Руководстве по технике безопасности и общей информации Lenovo* перечислены меры предосторожности, которые следует соблюдать при работе с компьютером. Прочтите и соблюдайте все меры предосторожности при работе с компьютером.

**Где можно найти технические характеристики компьютера?**

Технические характеристики компьютера указаны в прилагаемых листовках.

**Где можно найти информацию о гарантии?**

Сведения о гарантии на компьютер, включая гарантийный срок и тип гарантийного обслуживания, см. в прилагаемой листовке с данными об ограниченной гарантии Lenovo.

#### ■ Драйверы и предустановленное программное обеспечение

**Где находятся установочные диски для предустановленного программного обеспечения Lenovo (ПО для настольных систем)?**

В комплект поставки компьютера не входят установочные диски для предустановленного программного обеспечения Lenovo. Если требуется переустановить какое-либо предустановленное программное обеспечение, воспользуйтесь установочными программами на разделе D жесткого диска (на некоторых моделях на разделе C). Если там нет нужных установочных программ, загрузите их с веб-сайта поддержки пользователей Lenovo.

**Где можно найти драйверы для различных устройств компьютера?**

Если компьютер поставляется с предустановленной операционной системой Windows, компания Lenovo предоставляет драйверы для всех устройств на разделе D жесткого диска (на некоторых моделях на разделе C). Последние версии драйверов устройств также можно загрузить с веб-сайта поддержки пользователей Lenovo.

## Глава 4. Устранение неполадок

### ■ Система восстановления

#### Где находятся диски восстановления?

Диски восстановления не входят в комплект поставки компьютера. Используйте систему Lenovo OneKey Recovery или Push-button reset (Быстрый сброс параметров), если потребуется восстановить заводские настройки системы.

#### Что делать в случае сбоя процесса резервного копирования?

Если при выполнении резервного копирования произошла ошибка, выполните следующие действия.

- ❶ Закройте все открытые программы и перезапустите процесс резервного копирования.
- ❷ Проверьте целевой носитель на наличие повреждений. Выберите другой путь и повторите попытку.

#### В каких случаях необходимо восстанавливать заводские параметры системы?

В том случае, если не удастся запустить операционную систему. Если в системном разделе имеются важные данные, выполните их резервное копирование, прежде чем запускать процесс восстановления.

### ■ Программа настройки BIOS

#### Что такое программа настройки BIOS?

Программа настройки BIOS представляет собой программное обеспечение, хранящееся в ПЗУ. Эта программа отображает основную информацию о компьютере и содержит средства настройки загрузочных устройств, безопасности, режима оборудования и другие параметры.

#### Как запустить программу настройки BIOS?

Чтобы запустить программу настройки BIOS, выполните следующие действия.

- ❶ Выключите компьютер.
- ❷ Нажмите кнопку Novo и выберите **BIOS Setup (Настройка BIOS)**.

#### Как изменить режим загрузки?

Существует два режима загрузки: **UEFI** и **Legacy Support (Поддержка предыдущих версий)**. Чтобы изменить режим загрузки, запустите программу настройки BIOS и выберите в меню загрузки режим **UEFI** или **Legacy Support (Поддержка предыдущих версий)**.

### В каком случае требуется менять режим загрузки?

По умолчанию в компьютере установлен режим загрузки **UEFI**. Если на компьютере требуется установить операционную систему Windows, Linux или Dos и т. д. предыдущей версии (т. е. предшествующей Windows 8), режим загрузки следует изменить на режим **Legacy Support (Поддержка предыдущих версий)**. В противном случае установка операционной системы Windows, Linux или Dos предыдущей версии будет невозможна.

### ■ Получение справки

#### Как связаться с центром поддержки пользователей?

См. “Главу 3. Получение консультаций и услуг” *руководства по технике безопасности и общей информации Lenovo*.

### ■ ■ Устранение неполадок

#### Проблемы с изображением

Когда я включаю компьютер, на экране ничего не появляется.

- Если на экране нет изображения, убедитесь в следующем.
  - Адаптер питания подключен к компьютеру, а кабель питания подключен к исправной розетке.
  - Питание компьютера включено. Еще раз нажмите кнопку питания для подтверждения.
- Если эти требования выполнены, но на экране ничего не отображается, обратитесь в сервисный центр.

При включении компьютера появляется только белый курсор на пустом экране.

- С помощью системы Lenovo OneKey Recovery или Push-button reset (Быстрый сброс параметров) восстановите резервные копии файлов среды Windows или весь жесткий диск до исходного заводского состояния. Если на экране по-прежнему ничего нет, кроме курсора, обратитесь в сервисный центр.

Исчезает изображение на экране работающего компьютера.

- Работает система управления питанием. Выполните одно из следующих действий, чтобы вывести компьютер из спящего режима:
  - Нажмите любую клавишу на клавиатуре.

#### Проблемы со спящим режимом

Отображается сообщение об очень низком уровне заряда батареи и компьютер сразу же выключается.

- Уровень заряда батареи очень низкий. Подключите адаптер питания к компьютеру.

Компьютер входит в спящий режим сразу же после включения.

- Проверьте следующее.
  - Батарея заряжена.
  - Рабочая температура не выходит за пределы допустимого диапазона. См. «Глава 2. Информация по эксплуатации и уходу» в Руководстве по технике безопасности и общей информации Lenovo.

**Примечание.** Если батарея заряжена и рабочая температура находится в пределах допустимой нормы, обратитесь в сервисный центр.



Компьютер не выходит из спящего режима и не работает.

- Если компьютер находится в спящем режиме, подключите адаптер питания к компьютеру и нажмите кнопку Windows или кнопку питания.
- Если компьютер не выходит из спящего режима, не реагирует на ваши действия и не выключается, перезагрузите его. Несохраненные данные могут быть потеряны. Чтобы перезагрузить компьютер, нажмите и удерживайте кнопку питания в течение 8 секунд или более. Если компьютер не удалось перезагрузить, отключите адаптер питания.

### Проблемы с панелью дисплея

На экране нет изображения.

- Выполните следующие действия.
  - Если компьютер работает от адаптера питания или батареи, а индикатор состояния батареи включен, нажмите **F12** () , чтобы увеличить яркость экрана.
  - Если индикатор питания мигает, нажмите кнопку питания для выхода из спящего режима.
  - Если проблема остается, следуйте инструкциям для решения проблемы «На экране неразборчивое или искаженное изображение».

На экране неразборчивое или искаженное изображение.

- Проверьте следующее.
  - Разрешение экрана и качество цветопередачи правильно установлены.
  - Правильно задан тип монитора.

На экране появляются некорректные символы.

- Правильно ли установлена операционная система и приложения? Если они правильно установлены и настроены, обратитесь в сервисный центр.

### Проблемы со звуком

В динамике нет звука даже при большой громкости.

- Проверьте следующее.
  - Функция выключения звука не используется.
  - Комбинированное звуковое гнездо не используется.
  - Динамики выбраны в качестве устройства воспроизведения.

### Проблемы с батареей

Компьютер выключается до того, как индикатор уровня заряда батареи сигнализирует об отсутствии заряда.

-или-

Компьютер продолжает работать после того, как индикатор уровня заряда батареи сигнализирует об отсутствии заряда.

- Перезарядите батарею.

### Другие проблемы

Компьютер не отвечает.

- Чтобы выключить компьютер, нажмите и удерживайте кнопку питания в течение 8 секунд или более. Если компьютер по-прежнему не отвечает, отключите адаптер питания.
- Компьютер мог заблокироваться при переходе в спящий режим, если в это время шел процесс обмена данными. При работе в сети отключите таймер спящего режима.

Не работает подключенное внешнее устройство.

- Во время работы компьютера не подключайте и не отключайте никаких внешних устройств, кроме USB. В противном случае это может привести к повреждению компьютера.
- При использовании внешних устройств с высоким потреблением энергии, таких как внешний оптический привод USB, подключайте к таким устройствам внешний адаптер питания. В противном случае устройство может быть не распознано или компьютер может выключиться.

## Приложение А. Инструкции по узлам CRU

Узлы, подлежащие замене силами заказчика (Customer Replaceable Units, CRU), — это детали, которые могут модернизироваться или заменяться самим заказчиком. Если в течение гарантийного периода узел CRU определяется как дефектный, заказчику предоставляется запасной узел CRU. Заказчики сами отвечают за установку CRU самообслуживания для данного продукта. Кроме того, заказчики могут устанавливать CRU дополнительного обслуживания, для которых могут требоваться некоторые технические навыки или инструменты либо установка силами технического специалиста на условиях гарантийного обслуживания применимого типа для вашей страны или региона.

### **Примечания.**

- Иллюстрации, используемые в данной главе, относятся к модели Lenovo ideapad 320-15ABR, если не указано иное.
- Вид устройства может отличаться от иллюстраций, приведенных в данном документе. См. описание для определенного продукта.
- Обслуживание с применением CRU доступно только в некоторых странах.

### **ОСТОРОЖНО!**

Перед заменой CRU или отправкой компьютера для технического обслуживания переведите встроенный аккумулятор в режим Ship Mode (Режим транспортировки).

- Выключите компьютер и отсоедините адаптер переменного тока.
- Нажмите Fn + S + V.
- Нажмите кнопку питания, чтобы проверить установку Ship Mode (Режим транспортировки).

**Примечание.** При переводе в Ship Mode (Режим транспортировки) аккумулятор не подает питание на компьютер. Чтобы вывести аккумулятор из Ship Mode (Режим транспортировки), подсоедините адаптер переменного тока к компьютеру.

### ■ ■ Замена оптического привода

---

Чтобы заменить оптический привод, выполните следующие действия.

- ❶ Выключите компьютер. Отсоедините адаптер питания и все кабели от компьютера.
- ❷ Закройте дисплей и переверните компьютер.
- ❸ Выверните винт **1**.

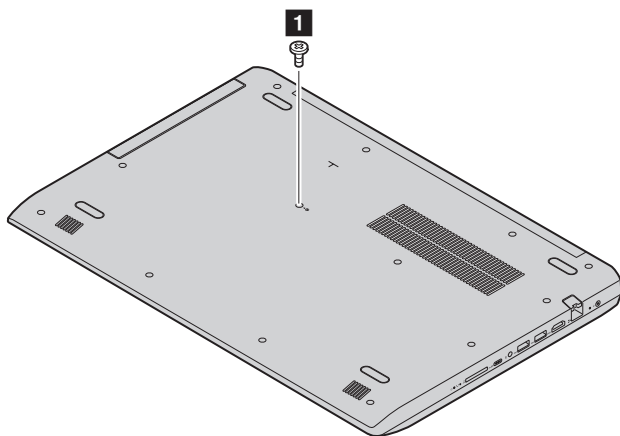

## Приложение А. Инструкции по узлам CRU

- 4 Аккуратно извлеките оптический привод из паза 2.

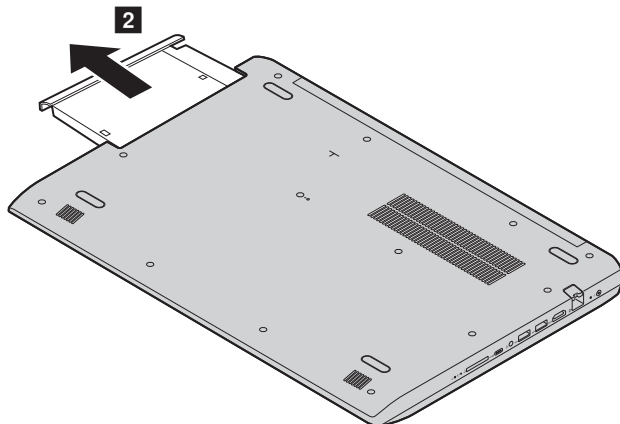

- 5 Вставьте новый оптический привода, а затем заверните винт для фиксации привода.
- 6 Снова переверните компьютер.
- 7 Подсоедините адаптер питания и все кабели к компьютеру.

## Приложение А. Инструкции по узлам CRU

В следующей таблице приводится перечень CRU для вашего компьютера и даются ссылки на инструкции по замене.

### CRU самообслуживания

	<b>Руководство по технике безопасности, гарантии и установке</b>	<b>Руководство пользователя</b>
<b>адаптер питания</b>	×	
<b>Оптический привод</b>		×

## Товарные знаки

Следующие термины являются товарными знаками или зарегистрированными товарными знаками компании Lenovo в Российской Федерации и/или других странах.

Lenovo

Microsoft и Windows являются товарными знаками Microsoft Corporation в США и/или других странах.

Прочие названия компаний, наименования товаров или услуг могут быть товарными знаками или знаками обслуживания других компаний.

