

**ViewSonic®**



---

**M1**

**Проектор Portable Cinema**

**Руководство пользователя**

Модель № VS17337



# Соответствие требованиям

## Соответствие требованиям FCC

Настоящее устройство соответствует требованиям части 15 Правил CFR 47 Комиссии FCC. Эксплуатация возможна при соблюдении следующих двух условий: (1) это устройство не должно создавать помех, отрицательно влияющих на другие устройства, (2) это устройство должно иметь защиту от помех, способных вызвать сбои в его работе.

Данное оборудование испытано и признано соответствующим требованиям к цифровым устройствам класса В согласно части 15 Правил CFR 47 FCC. Эти требования должны обеспечить разумную защиту от вредных помех при эксплуатации оборудования в жилых помещениях. Данное оборудование создает, использует и может излучать радиоволны, и если оно установлено или эксплуатируется с нарушением инструкций производителя, оно может создавать помехи для средств радиосвязи. Тем не менее, гарантировать отсутствие помех в каждом конкретном случае невозможно. Если оборудование вызывает помехи, мешающие приему радио- и телесигналов, что можно определить посредством выключения и включения оборудования, попытайтесь для устранения помех предпринять следующие действия:

- Перенаправьте или переместите принимающую антенну.
- Увеличьте расстояние между оборудованием и принимающей антенной.
- Подключите оборудование к другой розетке так, чтобы оно и приемное устройство питались от разных цепей.
- Обратитесь за помощью к торговому агенту или к специалисту по теле/ радиооборудованию.

**ПРЕДУПРЕЖДЕНИЕ:** Вы предупреждены, что любые изменения и модификации, не одобренные официально стороной, ответственной за соблюдение требований, могут лишить вас права эксплуатировать это оборудование.

## Для Канады

- Данное цифровое оборудование класса В соответствует требованиям канадского промышленного стандарта ICES-003.
- Cet appareil numérique de la classe B est conforme à la norme NMB-003 du Canada.

## Соответствие требованиям ЕС

**CE** Данное устройство соответствует требованиям директивы 2014/30/EU по электромагнитной совместимости и директивы 2014/35/EU по безопасности низковольтных устройств.

## Информация только для стран ЕС:

Данный знак соответствует требованиям директивы 2012/19/EU (WEEE) по утилизации электрического и электронного оборудования.

Этот знак означает, что утилизация данного оборудования с израсходованными или негодными батареями или аккумуляторами совместно с неотсортированными городскими бытовыми отходами **СТРОГО ЗАПРЕЩЕНА**. Утилизация должна осуществляться через существующие системы отдельного сбора и утилизации оборудования.

Если на батареях, аккумуляторах или кнопочных батарейных элементах, включенных в состав этого оборудования, показаны символы химических элементов: Hg, Cd или Pb, это означает, что содержание в батарее тяжелых металлов превышает, соответственно: 0,0005% для ртути (Hg), или 0,002% для кадмия (Cd) или 0,004% для свинца (Pb).



# Инструкции по безопасной эксплуатации

1. Внимательно прочтите эту инструкцию.
  2. Сохраните эту инструкцию для будущего использования.
  3. Соблюдайте все предупреждения.
  4. Соблюдайте все указания.
  5. Не используйте устройство вблизи воды.
  6. Для чистки устройства протрите его мягкой сухой тканью.
  7. Не перекрывайте вентиляционные отверстия. Устанавливайте в соответствии с инструкциями производителя.
  8. Не устанавливайте вблизи источников тепла, например радиаторов, обогревателей, печей и других генерирующих тепло устройств (включая электрические усилители).
  9. В целях безопасности пользуйтесь полярной или заземляющей вилкой питания. Полярная вилка имеет два плоских контакта разной ширины. Заземляющая вилка имеет два контакта питания и заземляющий вывод. Широкий контакт и третий вывод обеспечивают дополнительную безопасность. Если вилка устройства не подходит к вашей розетке, обратитесь к специалисту-электрику для замены устаревшей розетки.
  10. Не допускайте, чтобы шнур питания попадал под ноги проходящим людям. Обеспечьте удобный доступ к входным разъемам и точкам выхода кабелей из устройства. Убедитесь, что сетевая розетка легко доступна и находится рядом с устройством.
  11. Используйте лишь те приспособления/принадлежности, которые рекомендованы производителем.
  12. Используйте только с тележкой, стендом, штативом, столиком или кронштейном, рекомендуемыми производителем или поставляемыми с устройством. При использовании с тележкой, во избежание травм не допускайте опрокидывания устройства и тележки.
- 
13. Отключайте от сетевой розетки, если устройство не будет использоваться в течение долгого времени.
  14. Обслуживание изделия должно проводиться только квалифицированными специалистами. Техническое обслуживание требуется при повреждении частей устройства, например вилки или шнура питания, при попадании жидкости или посторонних предметов внутрь устройства, при попадании устройства под дождь, в случае падения устройства или при нарушении нормального функционирования устройства.
  15. Срок службы устройства – 3 года.

## Декларация о соответствии требованиям RoHS2

Данный продукт был разработан и произведен в соответствии с Директивой 2011/65/EU Европейского парламента и Совета Европы про ограничение использования некоторых вредных веществ в электрическом и электронном оборудовании (Директива RoHS2), он также соответствует максимальным значениям концентрации, предложенным Техническим Комитетом Адаптации Европейской Комиссии (ТАС):

Вещество	Рекомендуемая максимальная концентрация	Фактическая концентрация
Свинец (Pb)	0,1%	< 0,1%
Ртуть (Hg)	0,1%	< 0,1%
Кадмий (Cd)	0,01%	< 0,01%
Шестивалентный хром (Cr <sup>6+</sup> )	0,1%	< 0,1%
Полибромдифенил (ПБД)	0,1%	< 0,1%
Полибромдифениловые эфиры (ПБДЭ)	0,1%	< 0,1%

Некоторые компоненты изделий, как указано выше, были освобождены от действия Директивы в соответствии с Приложением III к Директивам RoHS2, как указано ниже:

Примеры освобожденных компонентов:

1. Свинец в стекле электронно-лучевых трубок.
2. Свинец в стекле флуоресцентных трубок, не более 0,2 % по весу.
3. Свинец как легирующая присадка к алюминию, не более 0,4 % по весу.
4. Сплав меди, содержащий до 4 % свинца по весу.
5. Свинец в припоях с высокой температурой плавления (т.е. сплавы на основе свинца, содержащие по весу 85 % или более свинца).
6. Детали электрических и электронных устройств, содержащие свинец в стекле или керамике, помимо изоляционной керамики в конденсаторах, напр. пьезоэлектрические приборы, или в стеклянную или керамическую соединения матрицы.

## Авторские права

Авторское право © Корпорация ViewSonic®, 2018. Все права защищены.

Торговые наименования Macintosh и Power Macintosh являются зарегистрированными товарными знаками компании Apple, Inc.

Наименования Microsoft, Windows, Windows NT и логотип Windows являются товарными знаками корпорации Microsoft, зарегистрированными в США и других странах.

Торговые наименования ViewSonic, OnView, ViewMatch, ViewMeter и логотип компании с изображением трех птиц являются зарегистрированными товарными знаками компании ViewSonic.

Наименование VESA является зарегистрированным товарным знаком Ассоциации по стандартам видеоэлектроники. DPMS и DDC - товарные знаки ассоциации VESA. PS/2, VGA и XGA являются зарегистрированными товарными знаками корпорации International Business Machines.

Отказ от ответственности: Компания ViewSonic не несет ответственности за технические и редакторские ошибки в этом документе и любые намеренные, случайные или косвенные убытки, возникающие в связи с содержащимся в нем материалом, а также с характеристиками или использованием этого продукта. В интересах непрерывного совершенствования изделий компания ViewSonic сохраняет за собой право изменять конструкцию, комплект поставки и параметры изделия без предварительного уведомления. Информация в этом документе может быть изменена без предварительного уведомления.

Никакая часть этого документа не может быть скопирована, воспроизведена или передана какими-либо средствами, для каких-либо целей и в какой бы то ни было форме без получения предварительного письменного разрешения от компании ViewSonic.

## Регистрация изделия

Чтобы упростить обслуживание изделия и получить дополнительную информацию о нем по мере ее публикации, посетите раздел веб-сайта ViewSonic для своего региона и зарегистрируйте приобретенное изделие.

Регистрация изделия упростит дальнейшее обслуживание. Распечатайте настоящее руководство и заполните информацию в разделе «Паспортные сведения об изделии». Дополнительную информацию см. в разделе «Поддержка пользователей» настоящего руководства.

### Официальная информация о продукте

Название изделия:	M1 ViewSonic Projector
Номер модели:	VS17337
Номер документа:	M1_UG_RUS Rev. 1C 11-02-18

Серийный номер: \_\_\_\_\_

Дата покупки: \_\_\_\_\_

### Утилизация продукта по истечении срока эксплуатации

Компания ViewSonic заботится о состоянии окружающей среды и обязуется направить все свои усилия на создание экологически чистых условий работы и жизни. Компания признательна за ваш вклад в более «умные» и экологически чистые информационные технологии. Для получения дополнительной информации посетите веб-сайт компании ViewSonic.

США и Канада: <http://www.viewsonic.com/company/green/recycle-program/>

Европа: <http://www.viewsoniceurope.com/uk/support/recycling-information/>

Тайвань: <http://recycle.epa.gov.tw>

# Содержание

---

<b>Введение .....</b>	<b>1</b>
Функциональные возможности проектора .....	1
<b>Комплектация .....</b>	<b>2</b>
Обзор пакета .....	2
Описание изделия .....	3
<b>Органы управления и функции .....</b>	<b>4</b>
<b>Настройка .....</b>	<b>7</b>
Питание вкл/выкл .....	8
Монтаж проектора .....	10
Откройте смарт-стойку и настройте регулятор фокуса .....	11
Регулировка проецируемого изображения .....	12
<b>Расположение проектора .....</b>	<b>13</b>
Порядок работы с меню .....	14
Настройка параметров проектора .....	16
Подключение проектора к устройству .....	17
Различные элементы меню .....	18
M1 Обновление микропрограммы .....	20
Wallpaper (Обои) .....	21
Настройка изображения .....	21
Формат изображения .....	22
Auto Keystone (Автокоррекция трапецеидальных искажений) .....	23
V Keystone (Коррекция верт. трапецеидальных искажений) .....	23
Brightness (Яркость) .....	23
Contrast (Контрастность) .....	23
Оптимизация качества изображения .....	24
Harman Kardon - Настройка параметров звука .....	24
Выключение звука .....	24
Регулировка уровня громкости .....	24

Настройка режима Аудио .....	25
Настройка параметров источника света .....	25
Сброс всех настроек.....	26
Eye Protection (Защита зрения) .....	26
Просмотр различных файлов .....	26
Использования функций 3D .....	31
Система экранных меню .....	33
Лист спецификации .....	35
Поддерживаемая видео синхронизация HDMI.....	37
Поддерживаемая ПК синхронизация HDMI .....	38
Поддерживаемая синхронизация 3D .....	39
Поддерживаемая синхронизация USB-C.....	40

# Введение

---

## Функциональные возможности проектора

Мощная светодиодная система проектора Portable Cinema и удобная конструкция обеспечивают высокий уровень надежности и простоту в работе.

Некоторые функции могут отсутствовать в вашем проекторе. Фактическая производительность зависит от технических характеристик модели.

- Смарт-стойка, поворачивающаяся на 360 градусов, обеспечивает мгновенное ВКЛЮЧЕНИЕ/ ВЫКЛЮЧЕНИЕ питания (с функцией крышки объектива).
- Автоматическая коррекция трапецеидальных искажений автоматически устраняет искажения изображения.
- Функция защиты зрения препятствует приближению предметов к прямому излучению от оптического механизма (расстояние 30 см/ 30 градусов).
- Разъем USB-C служит для передачи видеосигнала и подачи питания.
- Встроенная батарея обеспечивает проецирование на улице (до 6 часов).
- Возможность переключения режимов источника света позволяет увеличить срок службы батареи.
- Встроенное ЗУ емкостью 16 ГБ (пользователям доступно не более 12 ГБ).
- Удобная конструкция пользовательского интерфейса облегчает навигацию.
- Режим "Музыка" позволяет пользователям прослушивать музыку, не проецируя изображение.
- Короткофокусная конструкция объектива позволяет проецировать экран диагональю 60 дюймов на расстоянии 1,6 м.
- Светодиодный источник света с отличным сроком службы (30 000 часов).
- Поддержка воспроизведения изображения в формате 3D.
- Различные режимы цвета подходят для проецирования в различных условиях.
- Экранные меню на нескольких языках.

 Видимая яркость проецируемого изображения зависит от условий освещения и параметров контрастности/яркости выбранного входного сигнала, и прямо пропорциональна расстоянию от проектора до экрана.



# Комплектация

## Обзор пакета

Аккуратно распакуйте комплект и убедитесь в наличии всех перечисленных ниже деталей. Если любые из деталей отсутствуют, обратитесь в место покупки.

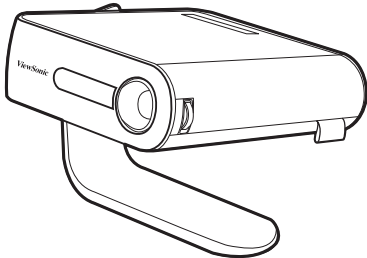

Проектор



Сетевой шнур

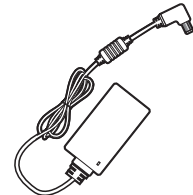

Блок питания переменного тока

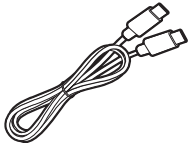

Кабель USB-C (1 м)



Пульт дистанционного управления (с батарейками)

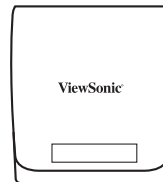

Сумка для переноски



Краткое руководство

## Вкладка «Другие»

- Гарантийный талон (ТОЛЬКО для определенных регионов)

### ПРИМЕЧАНИЯ

- Из-за различия условий применения в разных странах, принадлежности для различных регионов могут отличаться.
- Утилизируйте отработанные батарейки строго в соответствии с местными нормами. 

# Описание изделия

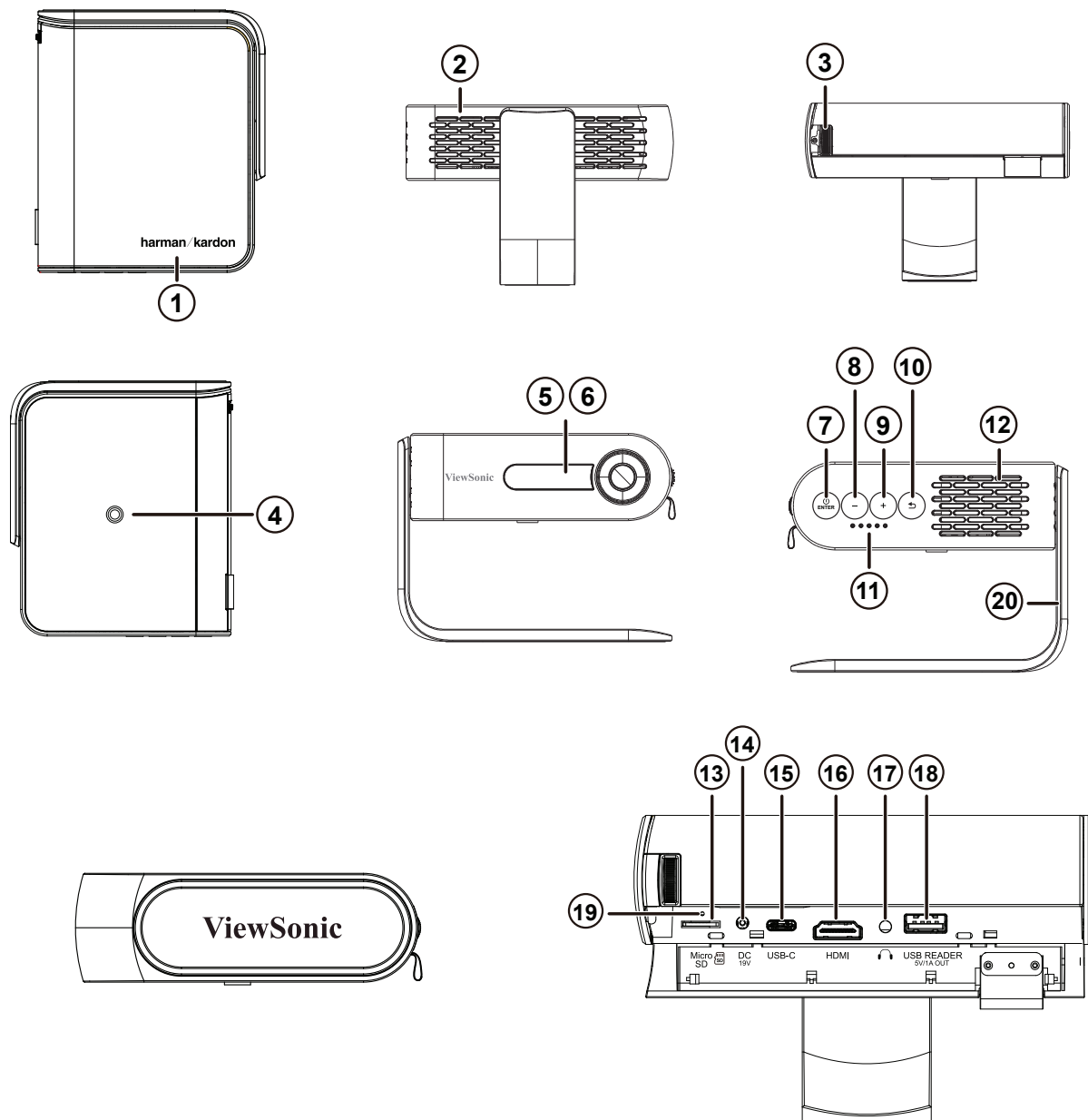

- |   |                                |  |
|---|--------------------------------|--|
| 1. Динамик                              | 8. Volume - / Down             | 15. USB-C                                    |
| 2. Вентиляция                           | 9. Volume + / Up               | 16. Порт HDMI                                |
| 3. Регулятор фокуса                     | 10. Клавиша «Return» (Возврат) | 17. Наушники                                 |
| 4. Отверстие для штатива                | 11. Индикатор батареи          | 18. Устройство чтения USB (выход 5 В 1 А)    |
| 5. ИК-приемник                          | 12. Speaker PR (PR динамика)   | 19. Кнопка сброса**                          |
| 6. Датчик защиты зрения                 | 13. Карта microSD              | 20. Смарт-стойка с поворотом на 360 градусов |
| 7. Кнопка Enter / Power (Ввод/ Питание) | 14. DC IN                      |  |

\*\*Если система зависла, вставьте канцелярскую скрепку в отверстие для сброса и перезапустите проектор.

# Органы управления и функции

## Проектор

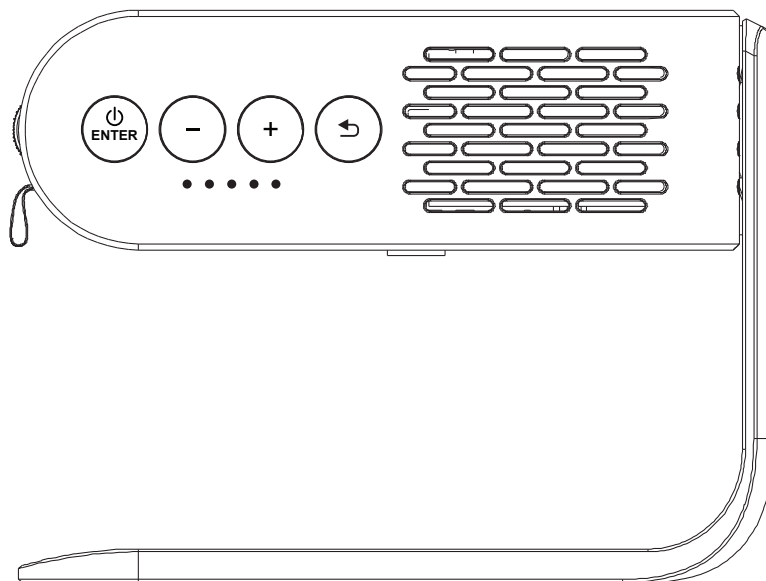

	<b>Питание/ Ввод</b> - Нажмите и удерживайте 3 секунды, чтобы включить/ выключить проектор - Активация выбранного пункта экранного меню.
	<b>Уменьшение громкости</b> - Уменьшение уровня громкости. - Вниз
	<b>Увеличение громкости</b> - Увеличение уровня громкости. - Вверх
	<b>Клавиша «Return» (Возврат)</b> - Возврат на предыдущий этап/ уровень
	<b>Индикатор батареи</b> - Показывает состояние встроенной батареи.

## Пульт ДУ

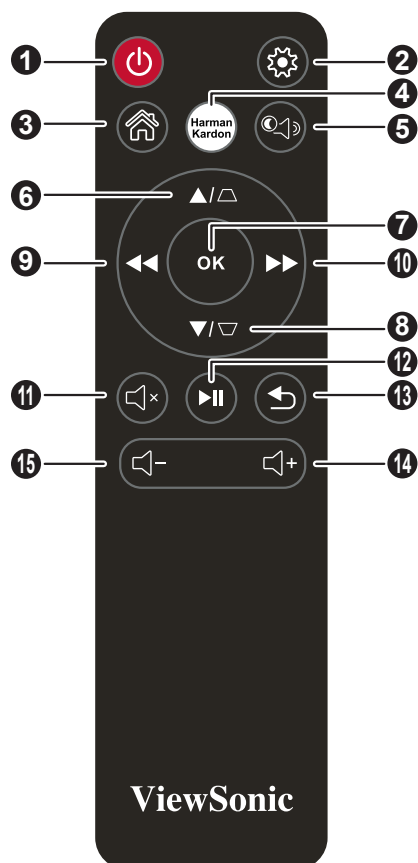

- |  |                            |
|--|----------------------------|
| 1. Кнопка питания                                | 9. ВЛЕВО/ НАЗАД            |
| 2. Настройки                                     | 10. ВПРАВО/ ВПЕРЕД         |
| 3. Главное меню                                  | 11. ОТКЛЮЧЕНИЕ ЗВУКА       |
| 4. Настройки Harman Kardon                       | 12. ВОСПРОИЗВЕДЕНИЕ/ ПАУЗА |
| 5. Режим МУЗЫКА*                                 | 13. RETURN                 |
| 6. ВВЕРХ/ КОРРЕКЦИЯ<br>ТРАПЕЦЕИДАЛЬНЫХ ИСКАЖЕНИЙ | 14. Увеличение громкости   |
| 7. ОК  | 15. Уменьшение громкости   |
| 8. ВНИЗ/ КОРРЕКЦИЯ<br>ТРАПЕЦЕИДАЛЬНЫХ ИСКАЖЕНИЙ  |                            |

\*Отключение проецируемого изображения и воспроизведение музыки.

### Дальность действия пульта ДУ

Расположение инфракрасных (ИК) датчиков пульта ДУ показано на рисунке. Для правильной работы пульт ДУ следует держать под углом 30 градусов от перпендикуляра к ИК датчикам пульта ДУ на проекторе. Расстояние между пультом ДУ и датчиком не должно превышать 8 метров.

Убедитесь, что между пультом ДУ и 3 датчиками на проекторе нет препятствий, затрудняющих прохождение инфракрасного луча.

## Замена батарейки в пульте ДУ

1. Чтобы открыть крышку батарейного отсека, переверните пульт ДУ обратной стороной, откройте крышку в направлении, показанном на рисунке стрелкой.
2. Извлеките установленные батарейки (при необходимости) и установите две батарейки AAA, соблюдая полярность, как показано в основании батарейного отсека. Положительный контакт (+) - к положительному, а отрицательный (-) - к отрицательному.
3. Установите крышку на место. Для этого выровняйте ее по основанию и прижмите, зафиксировав в первоначальном положении. Фиксация сопровождается щелчком.

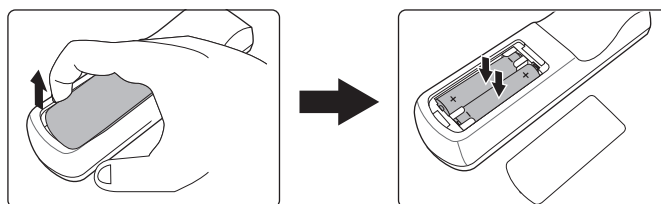

### **Внимание!**

- Не оставляйте пульт ДУ и батарейки в условиях повышенной температуры или влажности, например, на кухне, в ванной, сауне, солярии или в закрытом автомобиле.
- Для замены используйте только батарейки рекомендованного изготовителем типа или аналогичные им.
- Утилизируйте отработанные батарейки в соответствии с инструкциями изготовителя и нормами, принятыми в вашем регионе.
- Ни в коем случае не бросайте батарейки в огонь. Это может привести к взрыву.
- Если батарейки разряжены или пульт ДУ не будет использоваться в течение длительного времени, извлекайте батарейки во избежание повреждения пульта ДУ в результате протечки электролита из батареек.

# **Настройка**

---

## **Управление проектором**

К этому портативному проектору можно подключить устройства без дополнительной настройки для удобного открывания файлов мультимедиа и прослушивания аудио записей прямо через встроенные динамики Harman Kardon.

Для обеспечения безопасности пользователей и качественной работы данного устройства руководствуйтесь следующими инструкциями по управлению проектором.

# Питание вкл/выкл

## Функции кабеля питания

1. Подключите шнур питания к адаптеру.
2. Подключите кабель питания переменного тока к источнику питания
3. Подключите разъем питания постоянного тока к проектору.

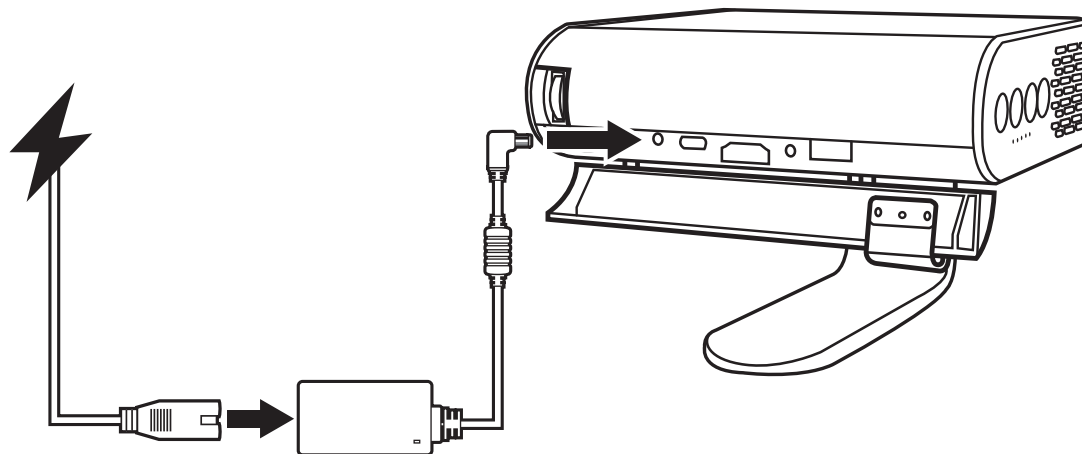

 Перед первым использованием проектора в режиме питания от батареи зарядите его в течение 4.5 часов.

### ВАЖНО!

- Используйте только входящий в комплект поставки адаптер питания для зарядки батарейного блока и подачи питания на LED-проектор.
- Перед первым включением LED-проектора убедитесь, что к нему подключен адаптер питания. Настоятельно рекомендуется использовать заземленную настенную розетку при использовании LED-проектора в режиме питания от адаптера.
- Штепсельная розетка должна находиться в легкодоступном месте рядом с LED-проектором.
- Для отключения LED-проектора от электросети отключите его от штепсельной розетки.

### Внимание!

Ознакомьтесь с приведенными ниже предупреждениями о батарее LED-проектора.

- Батарея, используемая в этом устройстве, может представлять опасность возгорания или химических ожогов в случае ее извлечения или разборки.
- Для обеспечения личной безопасности следуйте указаниям на предупреждающих табличках.
- При использовании батареи ненадлежащего типа существует опасность взрыва.
- Запрещается бросать батарею в огонь.
- Не пытайтесь замыкать батарею LED-проектора накоротко.
- Не пытайтесь разбирать и собирать батарею.
- В случае обнаружения утечки прекратите использование устройства.
- Батарея и ее компоненты требуют переработки или утилизации в установленном порядке.
- Храните батарею и другие мелкие детали в местах, недоступных для детей.

## Использование батареи

Если батарея разряжается, то отображается предупреждение.

После разрядки батареи проектор выключается через минуту.

Если на экране отображается сообщение о разрядке батареи, не забудьте ее зарядить.

## Сведения о времени использования батареи

Состояние	Время и отображение
Зарядка	Примерно 4.5 часа
Время использования	Срок работы батареи до <u>6 часов</u> (в режиме экономии батареи и без подачи питания через USB)
Индикатор уровня батареи (зарядка)	<ul style="list-style-type: none"><li>• В процессе зарядки: Светится красный индикатор кнопки питания</li><li>• Полная зарядка: Светится белый индикатор кнопки питания</li></ul>

 В режиме ожидания отмечается очень низкое потребление энергии, рекомендуется полностью заряжать батарею перед каждым использованием.



## Монтаж проектора

Прикрепите винтами стандартный штатив к винтовому отверстию на проекторе.

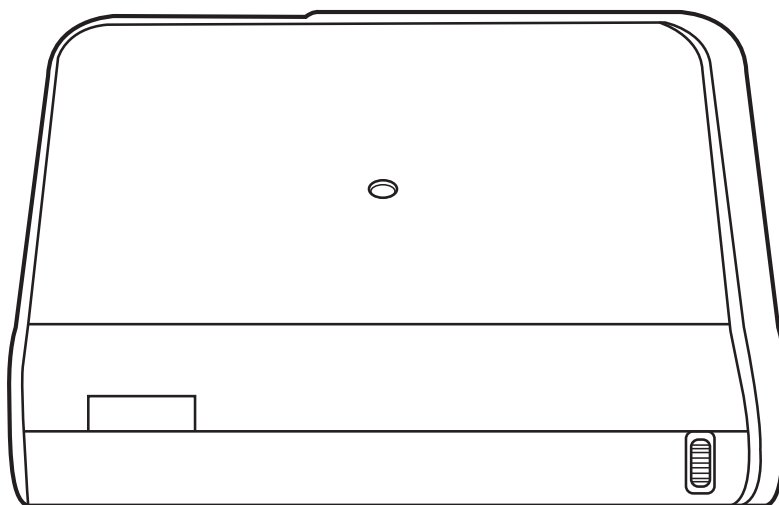

 Штатив не входит в комплект поставки.

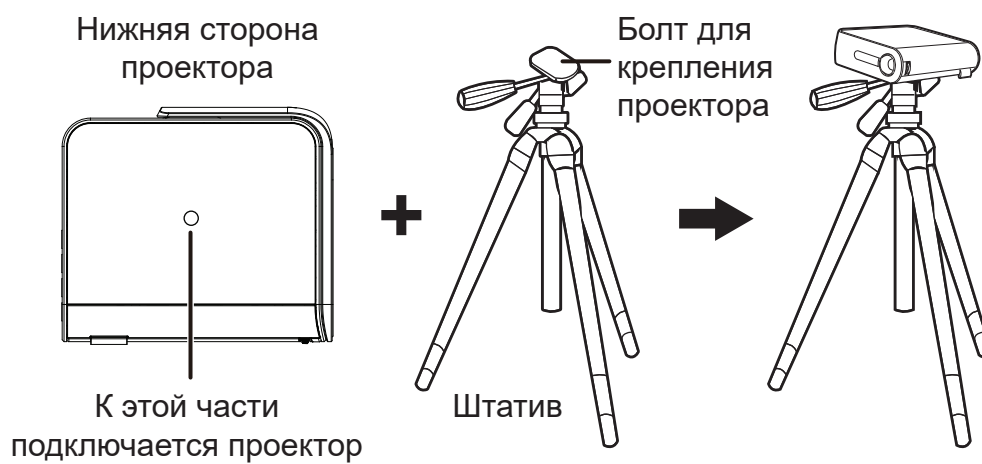

## Откройте смарт-стойку и настройте регулятор фокуса

- Чтобы открыть смарт-стойку, опустите ее крышку объектива вниз
- Отрегулируйте фокус изображения на проекционном экране, перемещая регулятор фокуса вверх и вниз.

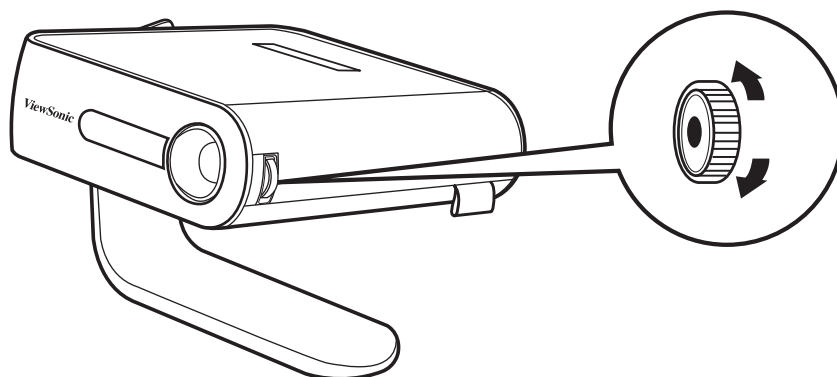
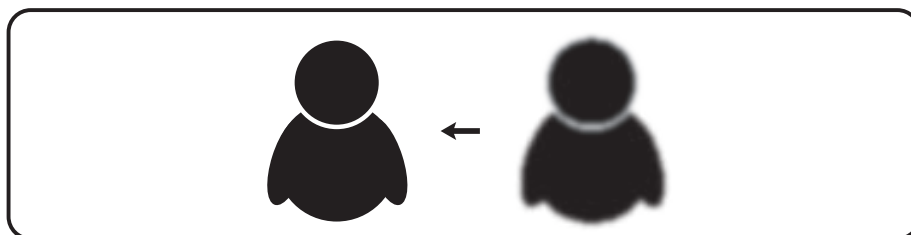
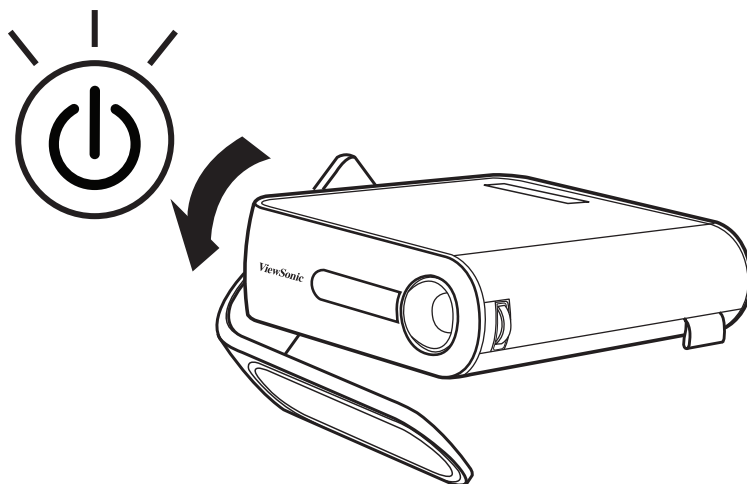
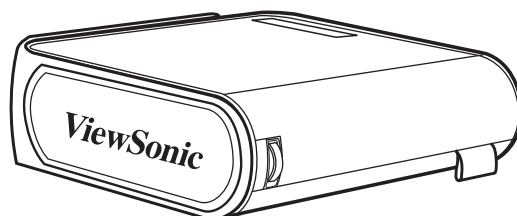

## Регулировка проецируемого изображения

Проектор оснащен смарт-стойкой для регулировки параметров проецируемого изображения

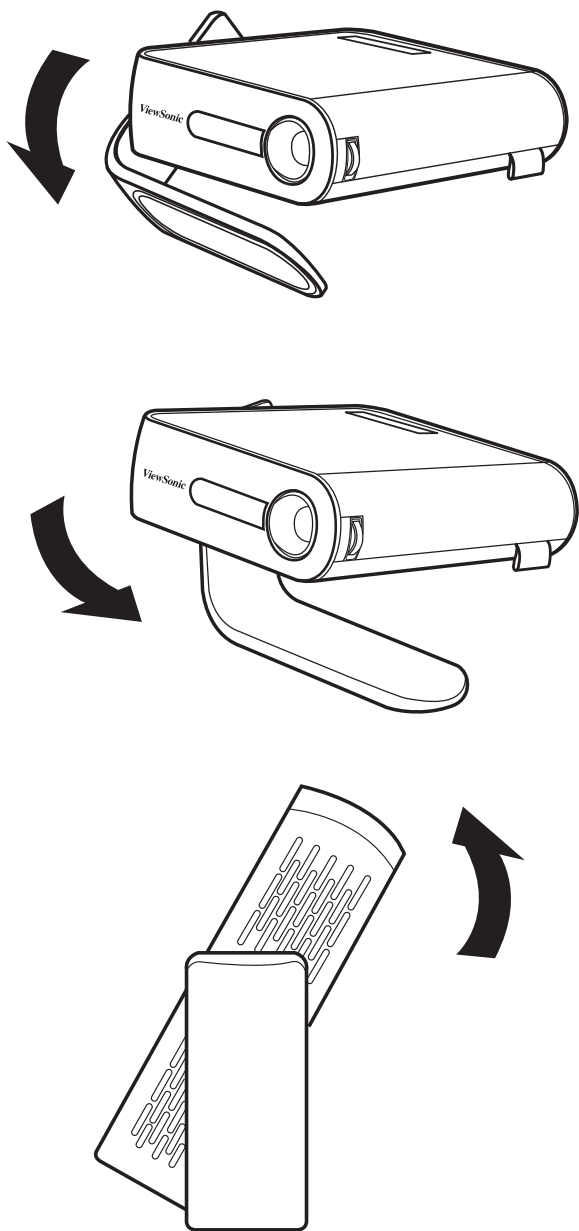

 Регулировка изображения с помощью функции автокоррекции трапецеидальных искажений (подробные сведения см. на стр. 29)

# Расположение проектора

---

## Таблица размеров экрана и расстояний от проектора до экрана

Отрегулируйте расстояние от LED-проектора до экрана, пользуясь приведенной ниже таблицей:

(a) Размер экрана		Изображение формата 16:9 на экране 16:9					
		(b) Ширина изображения		(c) Высота изображения		(d) Расстояние от проектора до экрана	
дюйм.	мм	дюйм.	мм	дюйм.	мм	дюйм.	мм
24	610	21	531	12	299	25	637
30	762	26	664	15	373	31	796
40	1016	35	885	20	498	42	1062
50	1270	44	1106	25	622	52	1327
60	1524	52	1327	29	747	63	1593
70	1778	61	1549	34	871	73	1858
80	2032	70	1770	39	996	84	2124
90	2286	78	1991	44	1120	94	2389
100	2540	87	2212	49	1245	105	2655

## Порядок работы с меню

Проектор оснащен системой экранных меню для выполнения различных настроек и регулировок.

Приведенные ниже снимки экранных меню служат только для примера и могут отличаться от фактических.

Ниже приводится краткий обзор экранного меню.

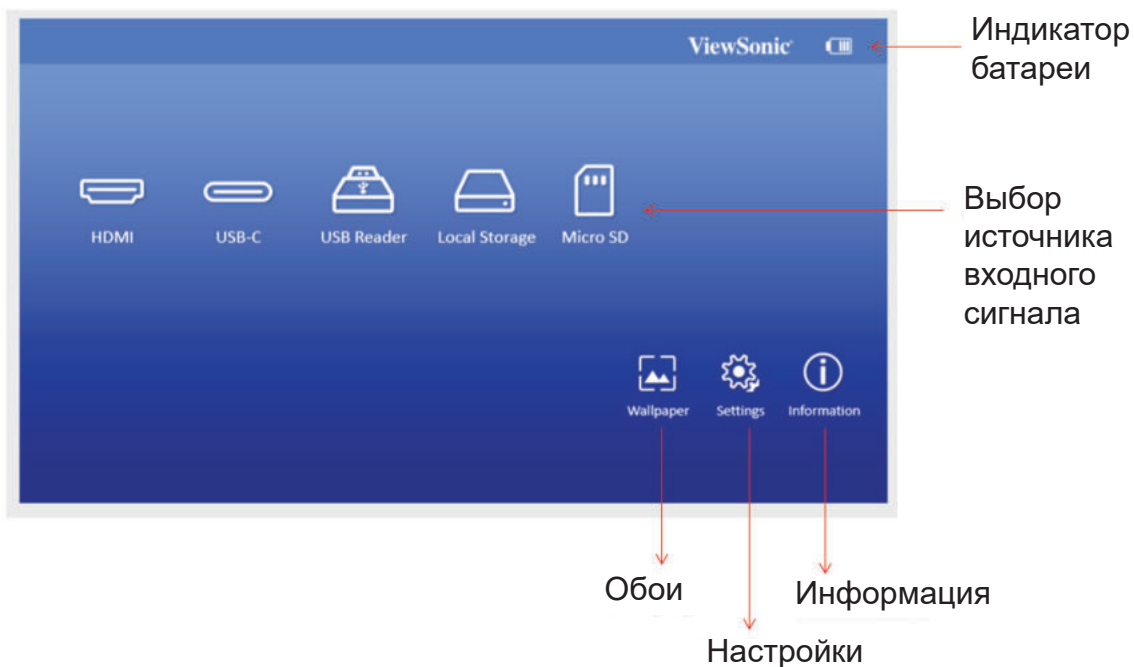
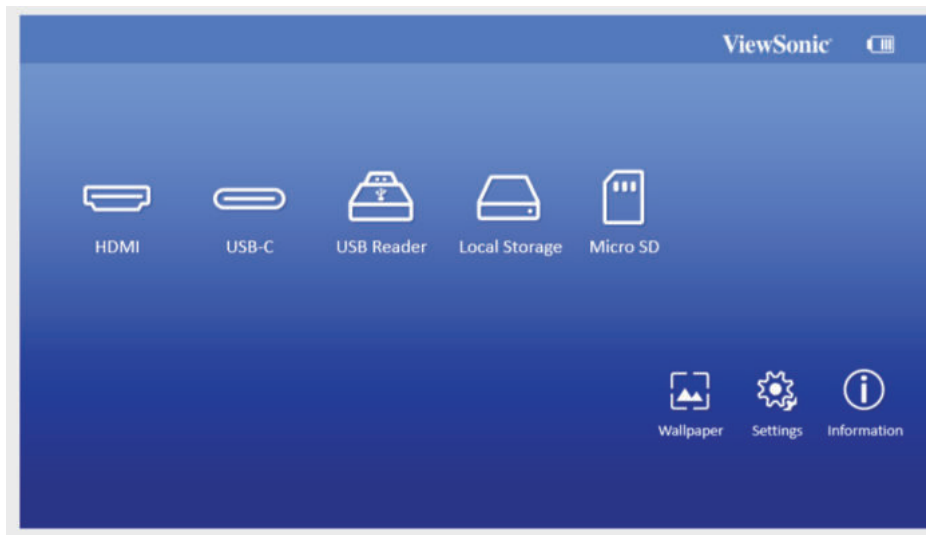

Откройте смарт-стойку проектора и запустите экранное меню  
Экранные меню отображаются после начального экрана ViewSonic.

Для использования экранных меню сначала выберите свой язык.

1. Нажмите на кнопку Settings (Настройки) на пульте ДУ, чтобы включить страницу настройки экранного меню
2. Для выбора меню Settings (Настройки) используются кнопки < / >.

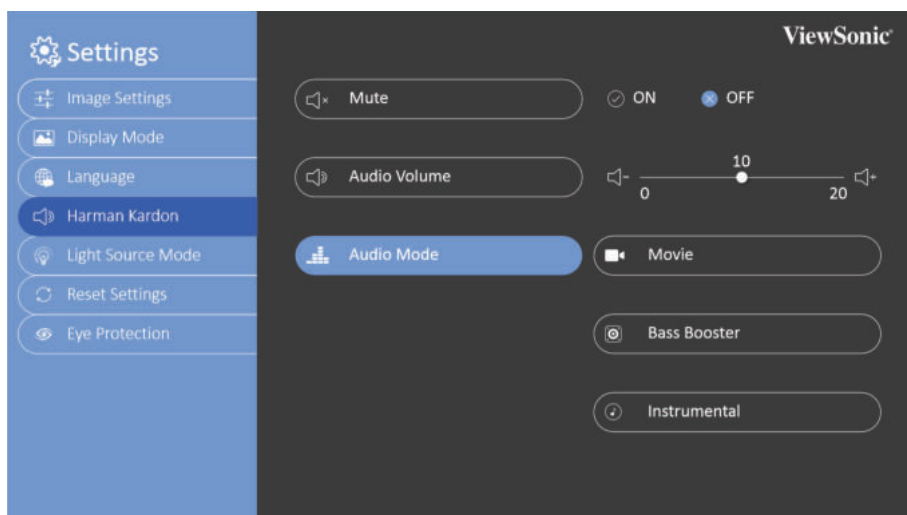

3. Выделите язык кнопкой ▼ и нажмите на нее для выбора нужного языка.
4. Нажмите на кнопку ОК для сохранения настроек
5. Чтобы выйти из меню или вернуться на начальную страницу, нажмите на кнопку Return / Home (Возврат/На главную).

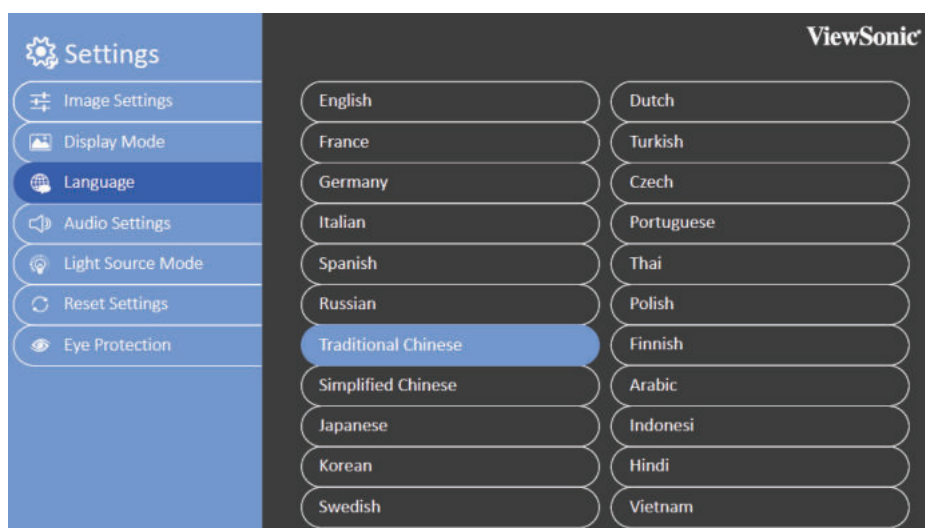

## Настройка параметров проектора

Ниже приводится порядок действий для доступа к параметрам экранного меню и настройки параметров проектора.

1. Запустите экранное меню
2. Выберите нужный элемент меню кнопкой < / >
3. Настройте параметры кнопками < / >
4. Нажмите на кнопку ОК для сохранения новых настроек.
5. Нажмите на настройки для возврата на страницу настроек
6. Нажмите на кнопку Home (На главную) для возврата на начальную страницу

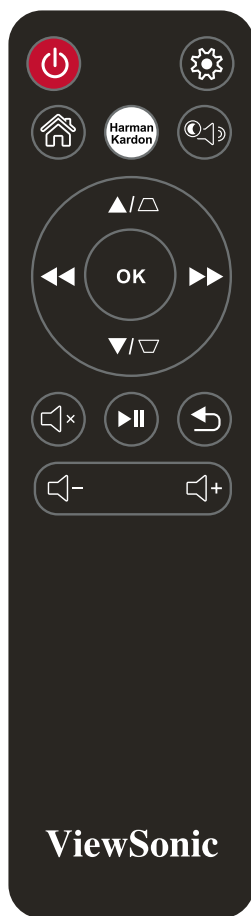

## Подключение проектора к устройству

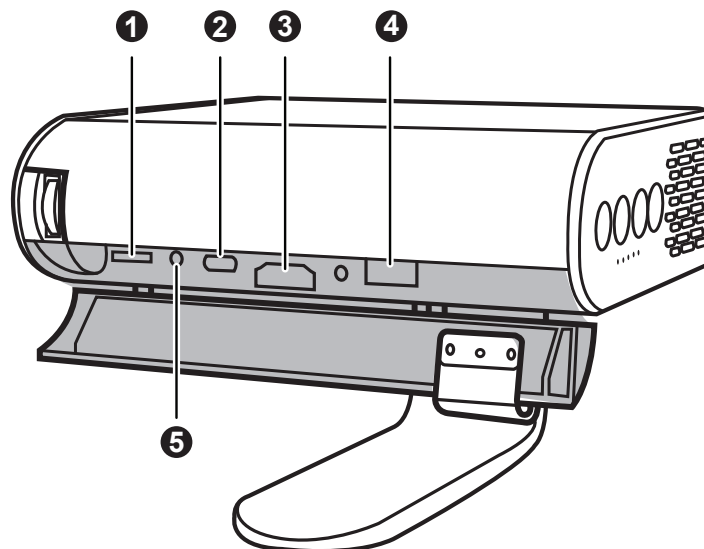

1. Для обеспечения совместимости рекомендуется использовать входящий в комплект кабель USB-C.
2. Убедитесь, что ваше устройство USB-C поддерживает передачу видео сигнала

1	<p><b>Micro SD</b>          - FAT32 / NTFS          - SDHC (до 32 ГБ)</p>	
2	<p><b>USB-C</b>          - USB-C с питанием поддерживается только в режиме DC в зависимости от ситуации.</p>	
3	<p><b>HDMI</b>          - Для iPhone/iPad необходимо приобрести дополнительный адаптер. Во избежание проблем с совместимостью рекомендуется использовать принадлежности, утвержденные компанией Apple.</p>	
4	<p><b>Устройство чтения USB</b>          - FAT32 / NTFS          - Жесткий диск поддерживает емкость до 1 ТБ</p>	
5	<p><b>Подача питания по USB (5 В 1 А)</b></p>	



## Различные элементы меню

### Выбор входного сигнала

К данному проектору можно подключать различные входные сигналы.

1. Различные источники показаны на начальной странице экранного меню.
2. Выберите нужный сигнал, нажимая на кнопки < / >, и нажмите ОК.

После его обнаружения на экране на несколько секунд появится информация о выбранном источнике.

Поддержка синхронизации HDMI 1.4 / HDCP 1.4:

480i
480p
576i
576p
720/50p
720/60p
1080/24P
1080/25P
1080/30P
1080/50i
1080/60i
1080/50P
1080/60P

## Условия USB C:

- Функции адаптера питания: Передача видеосигнала и данных/ Подача питания
- Функции встроенной батареи: Передача видеосигнала и данных

## Устройство чтения USB

- Флэш-накопитель поддерживает до 128 ГБ
- Формат: FAT32 / NTFS
- Жесткий диск поддерживает емкость до 1 ТБ
- Обновление микропрограммы

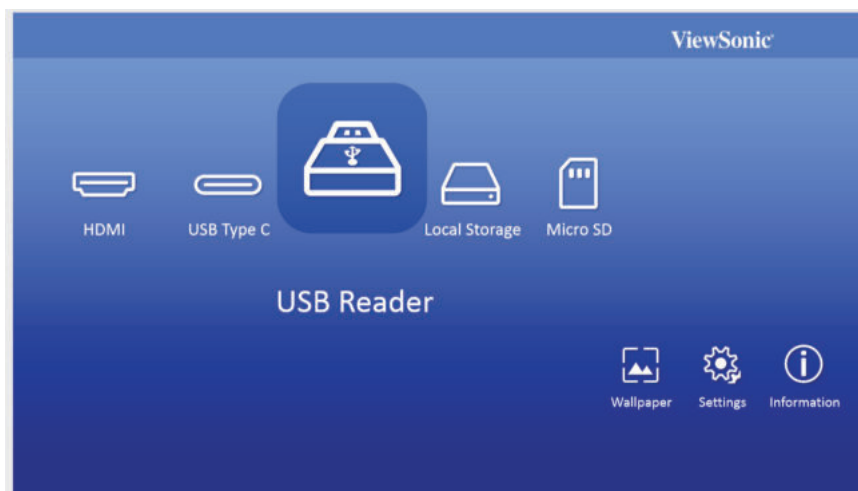

## M1 Обновление микропрограммы



1. Скопируйте микропрограмму “MstarUpgrade.bin” с веб-сайта ViewSonic
2. Включите проектор
3. Подключите USB-накопитель с новой микропрограммой (Файловая система USB-накопителя: FAT32)
4. Выполняется автообнаружение и на экран выводится подтверждение обновления микропрограммы



5. Нажмите на кнопку “**Confirm (Подтвердить)**”
6. Откроется страница со строкой загрузки
7. После ее заполнения на 100% снова откроется начальный экран ViewSonic для повторной загрузки
8. Полный процесс обновления занимает примерно 5 минут
9. После завершения открывается начальная страница

## Wallpaper (Обои)

Выберите этот элемент меню для изменения обоев экранного меню.  
Можно выбрать изображение из предустановленной коллекции обоев.

Перейдите в **Wallpaper (Обои)** > выберите нужные обои и нажмите ОК

Пример обоев:

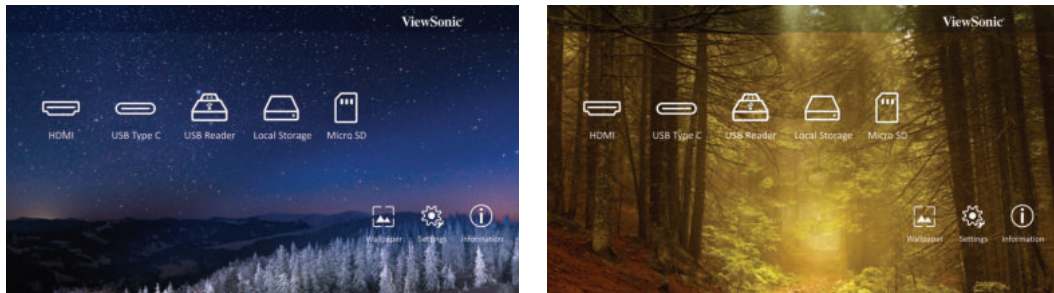

## Настройка изображения

### Aspect Ratio (Соотношение Сторон)

Перейдите в меню **Settings (Настройки)** > **Image Settings (Настройка изображения)** > **Aspect Ratio (Соотношение Сторон)**

Кнопками < / > выберите соотношение сторон, соответствующее формату входного видеосигнала и параметрам экрана, и нажмите ОК.

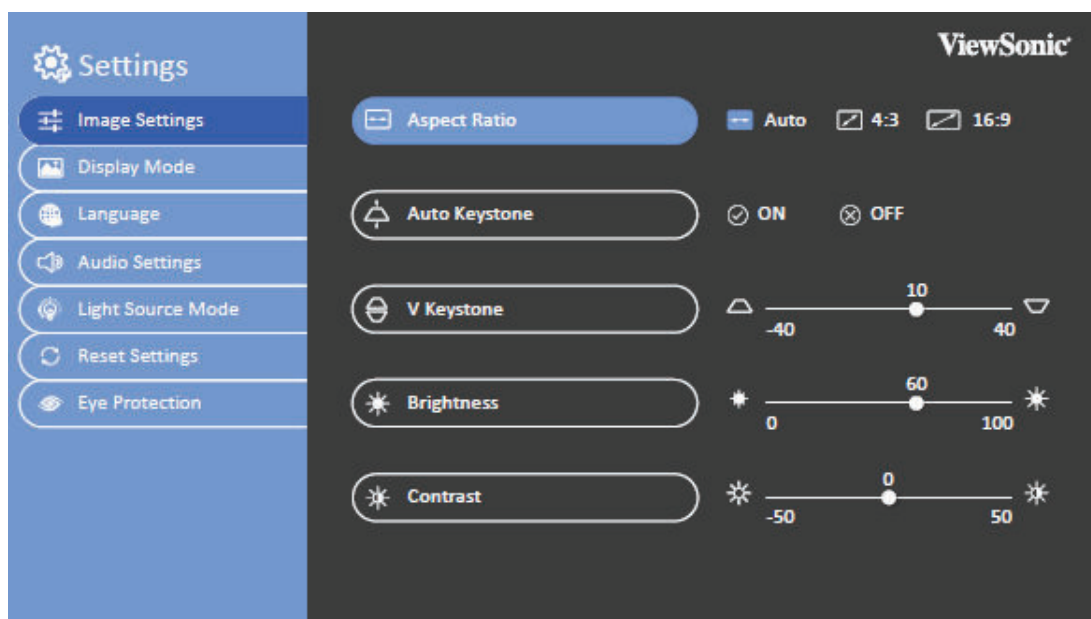

# Формат изображения

☞ На следующем рисунке черные участки обозначают неактивную область, а белые участки – активную область. Экранные меню могут отображаться на неиспользуемых черных областях.

1. **Auto (Авто):** Изображение проецируется в исходном формате и пропорционально изменяется до совпадения с шириной экрана. Эта функция позволяет максимально использовать площадь экрана при проецировании изображений в форматах, отличных от 4:3 и 16:9, без изменения формата изображения.

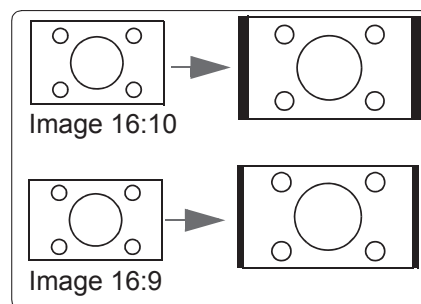

2. **4:3:** Преобразование изображения с его отображением в центре экрана в формате 4:3. Этот режим удобен для изображений с форматом 4:3 (например, мониторы компьютеров, телевизоры со стандартной четкостью и DVD-фильмы в формате 4:3), так как формат изображения при этом не изменяется.

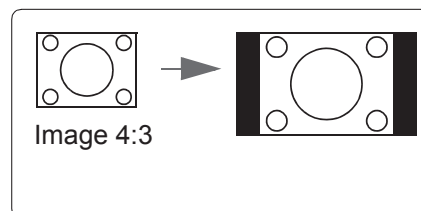

3. **16:9:** Преобразование изображения с его отображением в центре экрана в формате 16:9. Этот режим удобен для изображений с исходным форматом кадра 16:9 (как у телевизоров высокой четкости), так как формат изображения при этом не изменяется.

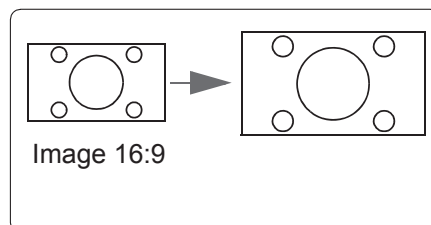

## Auto Keystone (Автокоррекция трапецеидальных искажений)

Функция автокоррекции трапецеидальных искажений придает изображению прямоугольную форму, корректируя трапецеидальные искажения, которые формируются из-за наклона проектора.

Перейдите в меню **Settings (Настройки) > Image Settings (Настройка изображения) > Auto Keystone (Автокоррекция трапецеидальных искажений)**

Кнопками < / > выберите:

- ON (Вкл.): Автоматическая коррекция значения трапецеидальности.
- OFF (Откл.): Ручная коррекция значения трапецеидальности.

## V Keystone (Коррекция верт. трапецеидальных искажений)

Чтобы изображение на экране не приобретало форму трапеции, функция "Коррекция трапецеидальных искажений" регулирует ширину верхней и нижней части изображения, если проектор установлен под углом к экрану.

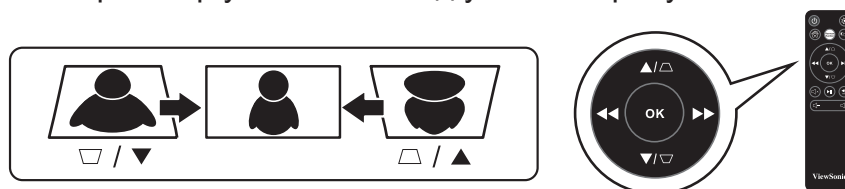

Перейдите в меню **Settings (Настройки) > Image Settings (Настройка изображения) > V Keystone (Коррекция верт. трапецеидальных искажений)**

Кнопки < / > служат для коррекции трапецеидальных искажений, коррекция выполняется в диапазоне от -40 до 40.

После завершения нажмите ОК.

Если на пульте ДУ имеются кнопки коррекции трапецеидальных искажений, то можно использовать их.

## Brightness (Яркость)

Чем больше значение, тем больше яркость изображения. Чем меньше значение, тем темнее изображение. При выполнении настройки этого параметра темная область изображения становится черной, а изображение становится более четким.



Перейдите в меню **Settings (Настройки) > Image Settings (Настройка изображения) > Brightness (Яркость)**

Кнопки < / > служат для регулировки яркости, яркость регулируется в диапазоне от 0 до 100.

После завершения нажмите ОК.

## Contrast (Контрастность)

Чем больше значение, тем больше контрастность. Эту функцию можно использовать для установки уровня белого после предварительной регулировки параметра Brightness (Яркость) в соответствии с параметрами входного сигнала и выбранными условиями освещенности.



Перейдите в меню **Settings (Настройки) > Image Settings (Настройка изображения) > Contrast (Контрастность)**

Кнопки < / > служат для регулировки контрастности, контрастность регулируется в диапазоне от -50 до 50.

После завершения нажмите ОК.

# Оптимизация качества изображения

## Выбор режима отображения

В проекторе предустановлено несколько режимов отображения. Их можно выбирать в зависимости от условий освещенности и типа изображения входного сигнала.

Для выбора подходящего режима проецирования выполните описанные ниже действия.

Перейдите в меню **Settings (Настройки)** > Display Mode (Режим отображения)

Для выбора нужного режима используются кнопки вверх/ вниз.

После завершения нажмите ОК.

Режим отображения	Режим	
	Самый яркий	Максимальная яркость проецируемого изображения. Этот режим удобен, если требуется высокая яркость изображения, например, при работе с проектором в хорошо освещенном помещении.
	Стандартное	Отображение изображений со стандартными уровнями контрастности, яркости и резкости.
	Театр	Оптимизация изображения для просмотра фильмов.

## Harman Kardon - Настройка параметров звука



Регулировка звука, выполненная указанным ниже способом, влияет на динамик проектора.

### Выключение звука

Перейдите в **Settings (Настройки)** > Harman Kardon > MUTE (БЕЗ ЗВУКА)

Для ВКЛЮЧЕНИЯ/ ВЫКЛЮЧЕНИЯ используются кнопки < / >.

После завершения нажмите ОК.

 Если на пульте ДУ имеется кнопка , с ее помощью можно включать и выключать звук проектора.

### Регулировка уровня громкости

Перейдите в **Settings (Настройки)** > Harman Kardon > Audio Volume (Громкость звука)

Кнопки < / > служат для регулировки громкости, громкость регулируется в диапазоне от 0 до 20.

После завершения нажмите ОК.

 Если на пульте ДУ имеются кнопки + и -, то с их помощью можно регулировать громкость звука проектора.



## Настройка режима Аудио

Перейдите в **Settings (Настройки) > Harman Kardon > Audio Mode (Режим Аудио)**

Для выбора нужного режима используются кнопки вверх/ вниз.

После завершения нажмите ОК.

Режим звука	Режим	
	Фильм	Установка аудио, оптимизированного для определенного жанра.
	Усилитель низких частот	
	Инструментальный	

Если на пульте ДУ имеется кнопка Harman Kardon, то с ее помощью можно регулировать режим звука проектора.

## Настройка параметров источника света

Перейдите в меню **Settings (Настройки) > Light Source Mode (Режим источника света)**

Для выбора нужного режима используются кнопки вверх/ вниз.

После завершения нажмите ОК.

Для максимального увеличения времени проецирования можно выполнить следующие настройки в экранном меню.

Режим источника света	Режим		Время воспроизведения для аккумулятора
	Полноэкранный	• Режим по умолчанию при подключении с помощью адаптера питания	2,5 часа
	Эко	• Режим по умолчанию при использовании со встроенной батареей.	3 часа
	Расширенный Эко		4 часа
	Экономия батареи		6 часа

Использование режима экономии батареи уменьшает системный шум и потребление энергии. При выборе режима экономии батареи яркость источника света уменьшается, а проецируемые изображения становятся темнее.



## Сброс всех настроек

### Возврат к исходным заводским настройкам.

Следующие настройки не сбрасываются: Language (Язык), Keystone (Коррекция трапецеидальных искажений)

Перейдите в меню **Settings (Настройки) > Reset Settings (Сброс настроек) > All Settings (Все настройки)**

Кнопками < / > выберите Сброс/ Отмена.

После завершения нажмите ОК.

## Eye Protection (Защита зрения)

Для защиты детского зрения от повреждения прямым источником света, если предмет приближается к объективу, изображение автоматически отключается

Расстояние: **30 см / 30 градусов** от объектива до предмета

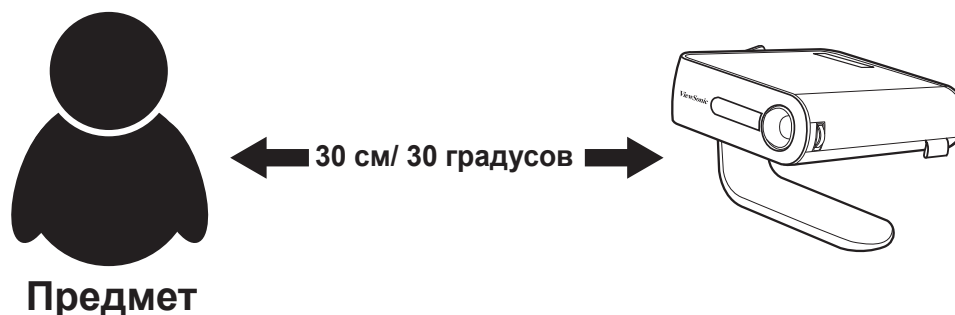

Перейдите в меню **Settings (Настройки) > Eye Protection (Защита зрения)**

Для ВКЛЮЧЕНИЯ/ ВЫКЛЮЧЕНИЯ датчика используются кнопки < / >.

После завершения нажмите ОК.

## Просмотр различных файлов

Перейдите на **Homepage (начальная страница) >** выбранный источник входного сигнала

Подключение устройства:

- Устройство чтения USB
- Локальное хранилище
- Карта microSD

Кнопками вверх и вниз, </> выберите нужный файл и нажмите на кнопку ОК

Для одного файла: После завершения нажмите ОК.

Для нескольких файлов: Нажмите на кнопку "Select" (Выбрать). После этого напротив каждого файла появятся ячейки. Нажмите ОК и вверх/ вниз для выбора нескольких файлов. Затем выберите Copy (Копировать)/ Paste (Вставить)/ Cut (Вырезать)/ Delete (Удалить) под кнопкой "Select" (Выбрать). Перейдите на начальную страницу и снова выберите источники. Вставьте выбранные файлы в нужном месте.

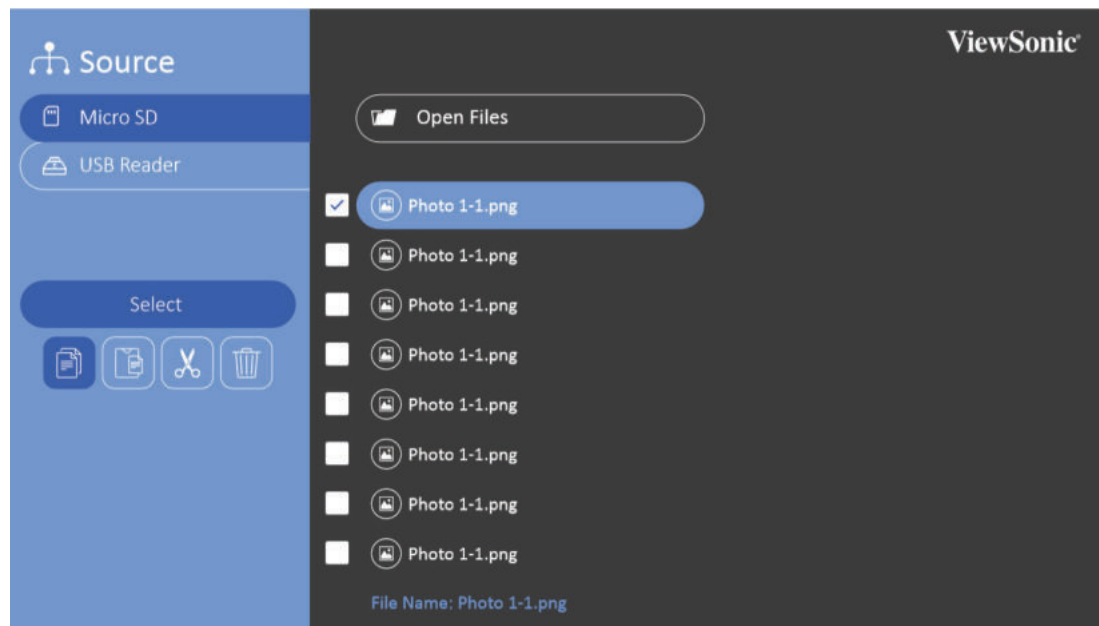
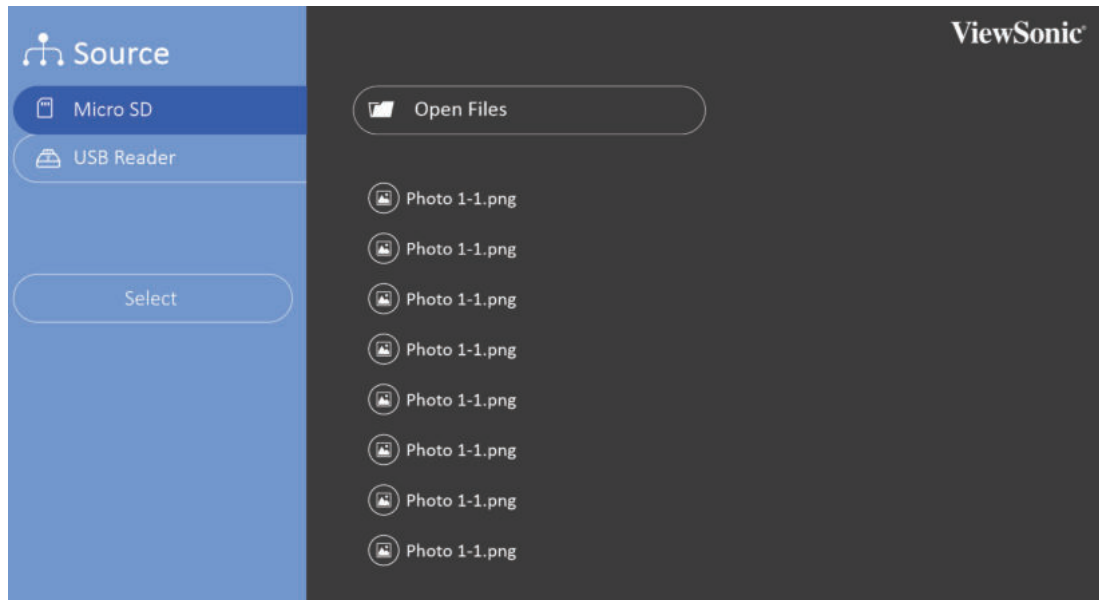

- Photo (Фото): Поддержка показа слайдов
- Video (Видео): Поддержка повтора
- Music (Музыка): Поддержка Repeat (Повтор)/ shuffle (Случайный порядок)

Нажмите ОК на пульте ДУ или Enter на клавиатуре, чтобы открыть панель управления при воспроизведении видео/ музыки/ фото.

**Для управления воспроизведением служат следующие кнопки.**

Изображение		Видео	
	Назад		Назад
	Пуск		Перемотка назад
	Далее		Пуск
	Увеличить		Пауза
	Уменьшить		Перемотка вперед
	Повернуть (влево)		Далее
	Повернуть (вправо)		Регулировка громкости
	Прочее (включая настройки 3D)		Прочее (включая настройки 3D)

## Поддержка формата Office

			Элемент	Индикаторы
I.	Функция просмотра документов	1	doc/docx	Открытие и чтение документов в форматах doc/docx
		2	xls/xlsx	Открытие и чтение документов в форматах xls/xlsx
		3	ppt/pptx	Открытие и чтение документов в форматах ppt/pptx
		4	Pdf	Открытие и чтение документов в формате pdf
II.	Поддержка языка интерфейса	1	Поддержка 44 языков интерфейса	Английский, китайский (упрощенное письмо), китайский (Тайвань), китайский (Гонконг), испанский (Латинская Америка), французский (ЕС), португальский (ЕС), португальский (Бразилия), немецкий, русский, итальянский, шведский, испанский (ЕС), корейский, арабский, фарси, сербский, боснийский, македонский, болгарский, украинский, греческий, норвежский, датский, чешский, венгерский, словацкий, польский, румынский, финский, эстонский, латышский, литовский, британский английский, словенский, хорватский, турецкий, вьетнамский, индонезийский, голландский, малайский, тайский, хинди, иврит, бирманский, каталонский.

## Советы по использованию устройства чтения USB:

- Некоторые USB накопители могут не работать или работать неисправно.
- При использовании удлинительного кабеля USB устройство USB может не распознаваться или работать неисправно.
- Используйте только USB накопители, отформатированные в файловой системе Windows FAT32 или NTFS.
- Если файл слишком велик, или пользователь слишком быстро переходит на другую страницу, загрузка файла занимает некоторое время.
- Возможно повреждение данных на USB накопителе, поэтому не забывайте создавать резервные копии важных файлов. Пользователь обязан самостоятельно следить за сохранностью данных, а изготовитель не несет ответственности за утерю данных.

## Поддержка форматов мультимедиа

Расширение	Кодек		
.xvid, .avi	Видео	Xvid, H.264	
	Аудио	MP3	
.mp4 .m4v .mov	Видео	H.264/MPEG 4	
	Аудио	AAC	
.mkv	Видео	H.264	
.ts .trp .tp .mts .m2ts	Видео	H.264, MPEG2	
	Аудио	MP3/AAC	
.vob	Видео	MPEG1, MPEG2	
	Аудио	DVD-LPCM	
.mpg	Видео	MPEG1	

## Использования функций 3D

Этот портативный кинопроектор оснащен функцией 3D для просмотра фильмов, видеозаписей в формате 3D и спортивных мероприятий в более реалистичном формате, передавая всю глубину изображений. Для просмотра изображений в формате 3D вам потребуются очки 3D.

Если сигнал 3D подается от устройства, совместимого с HDMI 1.4a, портативный кинопроектор обнаруживает сигнал для информации "Синхр. 3D", а после его обнаружения автоматически проецирует изображения в формате 3D.

Активация функций 3D:

1. Нажмите ОК, после чего откроется панель управления воспроизведением видеозаписей
2. Выберите значок настройки 3D, после чего в правом нижнем углу откроется меню "Настройки 3D".
3. Выделите "3D self detect" (Самообнаружение 3D) и установите значение Auto (Авто).

Если функция "Синхр. 3D" включена:

- Уровень яркости проецируемого изображения уменьшается.
- Невозможно выполнить настройку цветового режима.

При обнаружении инверсии глубины изображения 3D включите функцию "Синхр. 3D - Инверт." для устранения проблемы.

## Меню управления видео

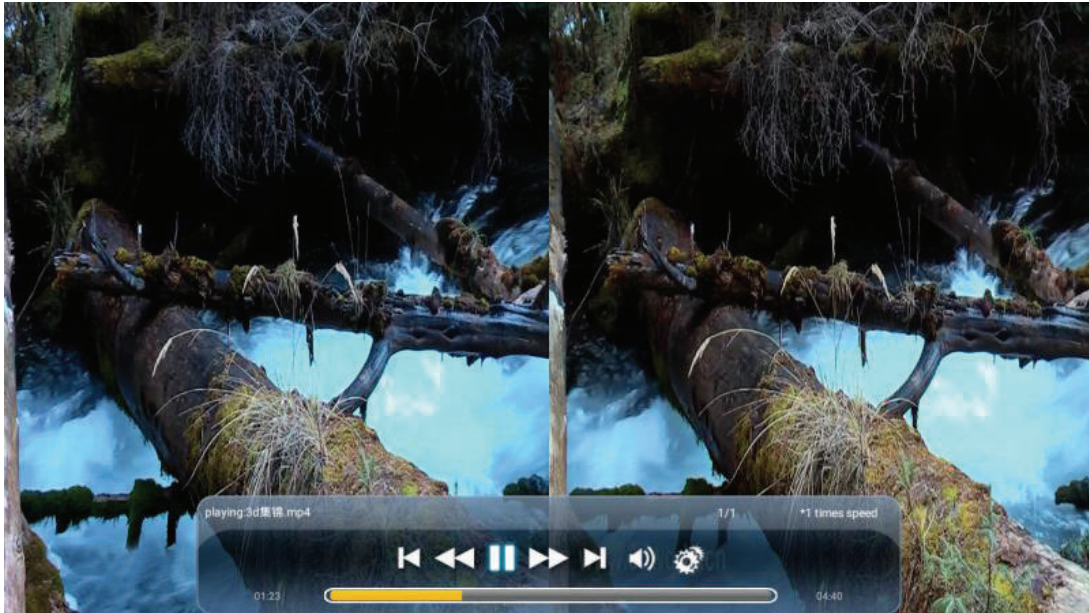

## Экранное меню 3D

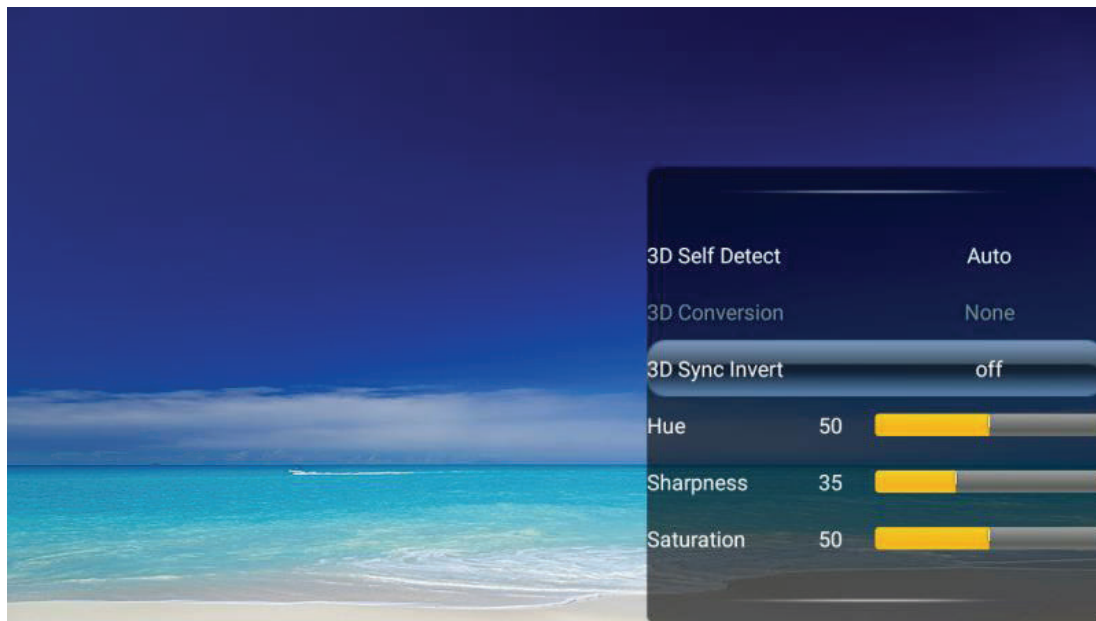

# Система экранных меню

## Система меню

Обратите внимание на то, что функции экранных меню зависят от типа выбранного входного сигнала.

Элементы экранного меню доступны после обнаружения проектором не менее одного действительного сигнала. Если к проектору не подключено оборудование или не обнаружен сигнал, доступно ограниченное количество элементов меню.

Источник	Главное меню	Подменю	Параметры
HDMI		Самообнаружение 3D	Вручную/Авто
		Преобразование 3D	Нет/Горизонтальная стереопара/Вертикальная стереопара/Упаковка кадров/Черед. Кадров/Линейная альтерн.
		Синхр. 3D - Инверт.	Вкл./Выкл.
		Тон	Диапазон: 0 ~ 100
		Резкость	Диапазон: 0 ~ 100
		Насыщенность	Диапазон: 0 ~ 100
USB-C		Самообнаружение 3D	Вручную/Авто
		Преобразование 3D	Нет/Горизонтальная стереопара/Вертикальная стереопара/Упаковка кадров/Черед. Кадров/Линейная альтерн.
		Синхр. 3D - Инверт.	Вкл./Выкл.
		Тон	Диапазон: 0 ~ 100
		Резкость	Диапазон: 0 ~ 100
		Насыщенность	Диапазон: 0 ~ 100
Устройство чтения USB	Пуск	Панель управления видео (отображается со значком)	Обратная перемотка/Перемотка/Ускоренная обратная перемотка/Ускоренная перемотка/Воспроизведение/Пауза/Громкость/Настройки
		Панель управления фотографиями (отображается со значком)	Обратная перемотка/Воспроизведение/Перемотка/Увеличение/Уменьшение/Повернуть/Настройки
		Панель управления музыкой (отображается со значком)	Обратная перемотка/Воспроизведение/Перемотка/Повтор/Случайный порядок
	Выбор	Копировать/Вставить/Вырезать/Удалить	
Локальное хранилище	Пуск	Панель управления видео (отображается со значком)	Обратная перемотка/Перемотка/Ускоренная обратная перемотка/Ускоренная перемотка/Воспроизведение/Пауза/Громкость/настройки
		Панель управления фотографиями (отображается со значком)	Обратная перемотка/Воспроизведение/Перемотка/Увеличение/Уменьшение/Повернуть/Настройки
		Панель управления музыкой (отображается со значком)	Обратная перемотка/Воспроизведение/Перемотка/Повтор/Случайный порядок
	Выбор	Копировать/Вставить/Вырезать/Удалить	



Источник	Главное меню	Подменю	Параметры
Карта microSD	Пуск	Панель управления видео (отображается со значком)	Обратная перемотка/ Перемотка/Ускоренная обратная перемотка/Ускоренная перемотка/Воспроизведение/ Пауза/Громкость/Настройки
		Панель управления фотографиями (отображается со значком)	Обратная перемотка/ Воспроизведение/Перемотка/ Увеличение/Уменьшение/ Повернуть/Настройки
		Панель управления музыкой (отображается со значком)	Обратная перемотка/ Воспроизведение/Перемотка/ Повтор/Случайный порядок
	Выбор	Копировать/Вставить/ Вырезать/Удалить	
Settings (Настройки)	Настройка изображения	Соотношение Сторон	Авто/ 4:3/ 16:9
		Автокоррекция трапецеидальных искажений	Вкл./Выкл.
		Коррекция верт. трапецеидальных искажений	Диапазон В: +40 ~ -40 (0)
		Яркость	Диапазон: 0 ~ 100
		Контрастность	Диапазон: -50 ~ 50
	Режим отображения	Самый яркий/Обычный/ Театр/Музыка	
	Language (Язык)	английский/ французский / немецкий/ итальянский/ испанский/ русский/ 繁體中文/ 简体中文/ 日本語/ 한국어/ шведский/ голландский/ турецкий/ чешский/ португальский/ тайский/ польский/ финский/ арабский/ индонезийский/ хинди/ вьетнамский	
		Harman Kardon	Без звука
	Громкость звука		Диапазон: 0 ~ 20 (10)
	Режим Аудио		Фильм/Усилитель низких частот/ Инструментальный
Режим источника света	Полный/Эко/Расширенный Эко/Экономия батареи		
Сброс параметров	Сбросить все	Сброс/Отмена	
Защита зрения	Вкл./Выкл.		
Обои			
Информация	Режим отображения		
	Режим источника света		
	Емкость локального хранилища		
	Версия микропрограммы		

## Лист спецификации

Спецификация	
Проекционная система	DLP™ 0,2 дюйма WVGA
Основное разрешение	854x480
Яркость	250lm
Степень контрастности	120000:1
Цвет воспроизведения	1,07 миллиарда цветов
Источник света	LED
Срок службы источника света (Nor/Supereco)	30 000 часов
Мощность лампы	10 Вт RGB LED
Объектив	F=1,7, f=5,5 мм
Смещение проекции	100%+/-5%
Отношение расстояния от проектора до экрана к ширине получаемого изображения	1,2
Размер изображения	24"-100"
Расстояние от проектора до экрана	38 дюймов, 1 м
Трапецеидальность	+/- 40° (по вертикали)
Оптическое увеличение	Фиксированное
Акустический шум (Eco)	25dB
Локальное хранилище	Всего 16 ГБ (доступная емкость 12 ГБ)
Поддерживаемое разрешение	VGA(640 x 480) - FullHD(1920 x 1080)
Совместимость с HDTV	480i, 480p, 576i, 576p, 720p, 1080i, 1080p
Частота по горизонтали	15 ч~135 кГц
Частота вертикальной развертки	23~120 Гц
<b>Вход</b>	
HDMI / HDCP	1 (HDMI 1.4/ HDCP 1.4)
Карта памяти SD	Карта памяти Micro SD (Поддержка до 32 ГБ, SDHC)
USB-C	1 (5 В/ 2А)
<b>Выход</b>	
Аудиовыход (3,5 мм)	1
Динамик	Куб 3 Вт x 2
USB тип А (питание)	1 (5В/ 1А)
<b>Вкладка «Другие»</b>	
Напряжение источника питания	19 В  3,42 А (Вход для адаптера 100-240 В, 50/60 Гц)

Энергопотребление	45 Вт, 100 В переменного тока Режим ожидания: < 0,5 Вт
Рабочая температура	0~40°C
Коробка	Цвет
Масса (нетто)	0,75 кг
Размеры (Ш x Г x В) без регулируемых ножек	146x126x40mm
Language (Язык)	английский, французский, испанский, тайский, корейский, немецкий, итальянский, русский, шведский, голландский, польский, чешский, Т-китайский, У-китайский, японский, турецкий, португальский, финский, индонезийский, индийский, арабский, вьетнамский
<b>Стандартные принадлежности</b>	
Сетевой шнур	1
Пульт ДУ	1
QSG	1
Кабель USB-C	1 (1 м)
<b>Дополнительные принадлежности</b>	
Гарантийный талон	Да (только для отдельных регионов)
Сумка для переноски	1
<b>Обзор возможностей</b>	
SuperColor	•
3D Blu-ray	•
3D Ready	•
SonicExpert	•
SonicMode	•
Проецирование с углом наклона 360°	•
Книжный режим	•
Автоматическая коррекция верт. трапецеидальных искажений	•
Устройство чтения USB	•
Быстрое вкл. питания	•
Быстрое выкл. питания	•
Защита зрения	•

## Поддерживаемая видео синхронизация HDMI

Синхронизация	Разрешение	Частота горизонтальной развертки (КГц)	Частота вертикальной развертки (Гц)	Частота синхросигнала (МГц)
480i	720(1440) x 480	15,73	59,94	27
480p	720 x 480	31,47	59,94	27
576i	720(1440) x 576	15,63	50	27
576p	720 x 576	31,25	50	27
720/50p	1280 x 720	37,5	50	74,25
720/60p	1280 x 720	45,00	60	74,25
1080/24P	1920 x 1080	27	24	74,25
1080/25P	1920 x 1080	28,13	25	74,25
1080/30P	1920 x 1080	33,75	30	74,25
1080/50i	1920 x 1080	28,13	50	74,25
1080/60i	1920 x 1080	33,75	60	74,25
1080/50P	1920 x 1080	56,25	50	148,5
1080/60P	1920 x 1080	67,5	60	148,5

## Поддерживаемая ПК синхронизация HDMI

Разрешение	Режим	Частота обновления (Гц)	Г-частота (кГц)	Синхронизация (МГц)
640 x 480	VGA_60	59,940	31,469	25,175
	VGA_72	72,809	37,861	31,500
	VGA_75	75,000	37,500	31,500
	VGA_85	85,008	43,269	36,000
	VGA_120	119,518	61,910	52,500
720 x 400	720x400_70	70,087	31,469	28,3221
800 x 600	SVGA_56	56,250	35,156	36,000
	SVGA_60	60,317	37,879	40,000
	SVGA_72	72,188	48,077	50,000
	SVGA_75	75,000	46,875	49,500
	SVGA_85	85,061	53,674	56,250
	SVGA_120	119,854	77,425	83,000
1024 x 768	XGA_60	60,004	65,000	65,000
	XGA_70	70,069	75,000	75,000
	XGA_75	75,029	78,750	78,750
	XGA_85	84,997	94,500	94,500
	XGA_120	119,804	137,750	137,750
1152 x 864	1152 x 864_75	75,00	67,500	108,000
1280 x 768	1280 x 768_60	60	47,396	68,25
	1280 x 768_60	59,870	47,776	79,5
	1280 x 768_75	74,893	60,289	102,25
	1280 x 768_85	84,837	68,633	117,50
1280 x 800	WXGA_60	59,810	49,702	83,500
	WXGA_75	74,934	62,795	106,500
	WXGA_85	84,880	71,554	122,500
1280 x 1024	SXGA_60	60,020	63,981	108,000
	SXGA_75	75,025	79,976	135,000
	SXGA_85	85,024	91,146	157,500
1280 x 960	1280 x 960_60	60,000	60,000	108
	1280 x 960_85	85,002	85,938	148,500
1360 x 768	1360 x 768_60	60,015	47,712	85,500
1366 x 768	1366 x 768_60			
1440 x 900	WXGA+_60	60	55,469	88,75
	WXGA+_60	59,887	55,935	106,500
	WXGA+_75	74,984	70,635	136,75
	WXGA+_85	84,842	80,430	157,000
1400x1050	SXGA+_60	59,978	65,317	121,750
1600x1200	UXGA	60,000	75,000	162,000

Разрешение	Режим	Частота обновления (Гц)	Г-частота (кГц)	Синхронизация (МГц)
1680 x 1050	1680x1050_60	59.883	64,674	119,000
		59.954	65,290	146,250
1920 x 1200	1920x1200_60	59.950	74,038	154,000
640 x 480, 67 Гц	MAC13	66.667	35,000	30,240
832x624@75Hz	MAC16	74.546	49,722	57,280
1024x768@75Hz	MAC19	75.020	60,241	80,000
1152x870@75Hz	MAC21	75.06	68,68	100,00

## Поддерживаемая синхронизация 3D

HDMI/DP 3D (BlueRay3D с информационным кадром)				
Сигнал	Разрешение (точек)	Соотношение Сторон	Частота обновления (Гц)	Поддержка
<b>Упаковка кадров</b>				
1080p	1920 x 1080	16:9	23,98/24	Да
720p	1280 x 720	16:9	50/59,94/60	Да
<b>Горизонтальная стереопара</b>				
1080i	1920 x 1080	16:9	50/59,94/60	Да
<b>Вертикальная стереопара</b>				
1080p	1920 x 1080	16:9	23,98/24	Да
720p	1280 x 720	16:9	50/59,94/60	Да

Ручная настройка 3D (HDMI/USB C)				
Сигнал	Разрешение (точек)	Соотношение Сторон	Частота обновления (Гц)	Поддержка
SVGA	800 x 600	4:3	60* / 120**	Да
XGA	1024 x 768	4:3	60* / 120**	Да
HD	1280 x 720	16:9	60* / 120**	Да
WXGA	1280 x 800	16:9	60* / 120**	Да
HDTV (1080p)	1920 x 1080	16:9	60	Да
<b>Для видеосигнала</b>				
SDTV (480i)***	720 x 480	4:3 / 16:9	60	Нет

Примечание.

\* Сигналы частотой 60 Гц поддерживаются для горизонтальной стереопары, вертикальной стереопары, чередования кадров

\*\* Сигналы частотой 120 Гц поддерживаются только для чередования кадров

\*\*\* Видеосигнал (SDTV 480i) поддерживается только для чередования кадров

## Поддерживаемая синхронизация USB-C

Синхронизация	Разрешение	Частота горизонтальной развертки (КГц)	По вертикали частота (Гц)	Частота синхросигнала (МГц)
480i	720(1440) x 480	15,73	59,94	27
480p	720 x 480	31,47	59,94	27
576i	720 (1440) x 576	15,63	50	27
576p	720 x 576	31,25	50	27
720/50p	1280 x 720	37,5	50	74,25
720/60p	1280 x 720	45,00	60	74,25
1080/24P	1920 x 1080	27	24	74,25
1080/25P	1920 x 1080	28,13	25	74,25
1080/30P	1920 x 1080	33,75	30	74,25
1080/50i	1920 x 1080	28,13	50	74,25
1080/60i	1920 x 1080	33,75	60	74,25
1080/50P	1920 x 1080	56,25	50	148,5
1080/60P	1920 x 1080	67,5	60	148,5

## Служба поддержки

По вопросам технической поддержки или гарантийного обслуживания обращайтесь к вашему региональному торговому представителю (см. таблицу).

**ВНИМАНИЕ:** Вы должны указать серийный номер вашего изделия.

Страна или регион	Веб-сайт	Список телефонов	Адрес электронной почты
Россия	<a href="http://www.viewsoniceurope.com/ru/">www.viewsoniceurope.com/ru/</a>	<a href="http://www.viewsoniceurope.com/ru/support/call-desk/">www.viewsoniceurope.com/ru/support/call-desk/</a>	service_ru@viewsoniceurope.com
Беларусь (Русский)	<a href="http://www.viewsoniceurope.com/ru/">www.viewsoniceurope.com/ru/</a>	<a href="http://www.viewsoniceurope.com/ru/support/call-desk/">www.viewsoniceurope.com/ru/support/call-desk/</a>	service_br@viewsoniceurope.com
Латвия (Русский)	<a href="http://www.viewsoniceurope.com/ru/">www.viewsoniceurope.com/ru/</a>	<a href="http://www.viewsoniceurope.com/ru/support/call-desk/">www.viewsoniceurope.com/ru/support/call-desk/</a>	service_lv@viewsoniceurope.com



# Ограниченная гарантия

## ViewSonic® Projector

### Применение гарантии:

Компания ViewSonic гарантирует отсутствие дефектов в материалах и исполнении данного изделия на протяжении гарантийного срока при нормальном использовании изделия. В случае обнаружения дефекта в материалах или исполнении данного изделия в течение гарантийного срока, компания ViewSonic по своему выбору отремонтирует или заменит данное изделие на аналогичное. При замене изделия или его частей может потребоваться повторное производство или переделка его частей или компонентов.

### Ограниченная общая гарантия на три (3) года

С ограничением в один (1) год для Северной и Южной Америки: Три (3) года гарантии на все детали, за исключением лампы, три (3) года на работу и один (1) год на оригинальную лампу с даты первоначальной покупки.

Другие страны и регионы: свяжитесь с местным дилером или местным офисом ViewSonic на счет информации о гарантии.

### Ограниченная гарантия на один (1) год при интенсивной эксплуатации:

При интенсивной эксплуатации, когда проектор используется ежедневно в среднем свыше четырнадцати (14) часов, Северная и Южная Америка: Один (1) год гарантии на все детали, за исключением лампы, один (1) год на работу и девяносто (90) дней на оригинальную лампу с даты первоначальной покупки; Европа: Один (1) год гарантии на все детали, за исключением лампы, один (1) год на работу и девяносто (90) дней на оригинальную лампу с даты первоначальной покупки.

Другие страны и регионы: свяжитесь с местным дилером или местным офисом ViewSonic на счет информации о гарантии.

Гарантия на лампу зависит от условий, проверки и утверждения. Применяется только для установленных ламп производителя. Все вспомогательные лампы, купленные отдельно, имеют гарантию 90 дней.

### Кто защищен гарантией:

Эта гарантия действительная только для первого покупателя изделия.

### Гарантия не применяется:

1. К изделиям с подделанным, измененным или удаленным серийным номером.
2. К изделиям поврежденным, изношенным или не функционирующим в результате:
  - a. Аварии, неправильного, небрежного, злоумышленного или злонамеренного использования; пожара, наводнения, удара молнии и других стихийных бедствий, неразрешенной модификации изделия или несоблюдения инструкций производителя.
  - b. Эксплуатация устройства с несоблюдением указанных технических параметров.
  - c. Эксплуатация устройства не по назначению или в ненадлежащих рабочих условиях.
  - d. Ремонта или попытки ремонта лицами, не имеющими разрешения от компании ViewSonic.
  - e. Порчи изделия при транспортировке.
  - f. Установки, монтажа или демонтажа изделия.
  - g. Внешних причин, например колебаний напряжения или отключения напряжения в электросети.
  - h. Использования устройств или комплектующих, с характеристиками не отвечающими спецификациям ViewSonic.
  - i. Естественного износа или старения.
  - j. Других причин, не являющихся дефектом изделия.
3. К расходам на установку, настройку, монтаж и демонтаж.

**Как получить техническое обслуживание:**

1. Для получения сведений о гарантийном обслуживании обращайтесь в Службу технической поддержки ViewSonic (см. раздел "Customer Support"). От вас потребуется предоставить серийный номер изделия.
2. Для получения гарантийного обслуживания вы должны предоставить: (а) квитанцию о первичной покупке изделия с датой продажи, (б) ваше имя и фамилию, (с) ваш адрес, (d) описание проблемы, (е) серийный номер изделия.
3. Принесите или отправьте изделия (с предварительно оплаченной доставкой) в авторизованный сервисный центр компании ViewSonic или в компанию ViewSonic.
4. Для получения дополнительных сведений о ближайшем сервисном центре компании ViewSonic обращайтесь в компанию ViewSonic.

**Отказ от подразумеваемых гарантий:**

Производитель не дает никаких гарантий и отказывается от любых явно выраженных или подразумеваемых гарантий, не упомянутых в этом гарантийном документе, включая какие-либо гарантии относительно его коммерческой ценности или пригодности для каких-либо конкретных целей.

**Отсутствие ответственности за ущерб:**

Ответственность компании ViewSonic не может превышать стоимости ремонта или замены изделия. Компания ViewSonic не несет ответственности за:

1. любой ущерб собственности, вызванный какими-либо дефектами изделия, неудобство, потерю нематериальных активов, потерю времени, потерю доходов или прибыли, ущерб деловой репутации, потерю отношений с деловыми партнерами, и другие коммерческие убытки, даже в случае предварительного уведомления о возможности таких убытков или ущерба.
2. Любые другие убытки, включая намеренные, случайные, косвенные и иные убытки.
3. Убытки, связанные с иском или претензиями к покупателю от любых третьих сторон.

**Действие местного законодательства:**

Данная гарантия дает вам конкретные юридические права и вас могут быть другие права, определяемые местным законодательством. В некоторых юрисдикциях не допускаются ограничения на подразумеваемые гарантийные обязательства и/или не допускается исключение случайного или косвенного ущерба, поэтому приведенные выше ограничения и исключения могут к вам не относиться.

**Продажи за пределами С.Ш.А. и Канады:**

За информацией по условиям гарантии и обслуживания изделий ViewSonic за пределами США и Канады обращайтесь в корпорацию ViewSonic или к местному дилеру корпорации ViewSonic.

Срок гарантии на данное изделие в Китае (за исключением Гонг Конг, Макао и Тайвань) зависит от условий, указанных в гарантии технического обслуживания. Подробная информация о гарантии для пользователей из Европы и России находится на веб-сайте [www.viewsoniceurope.com](http://www.viewsoniceurope.com) в разделе Поддержка/Гарантия.



**ViewSonic®**