

# **РУКОВОДСТВО ПО ЭКСПЛУАТАЦИИ**

## **АВТОМОБИЛЬНЫЙ ТЕЛЕВИЗОР**



**МОДЕЛИ:**

**DCL-720**  
**DCL-920**

**Благодарим вас за приобретение нашего устройства.**

**Внимательно прочитайте данное руководство по эксплуатации перед использованием автомобильного телевизора.**

# СОДЕРЖАНИЕ

Меры предосторожности.....	3
Внешний вид.....	4
Пульт дистанционного управления.....	6
Подключение и установка.....	7
Стартовое меню.....	8
Главное меню телевизора.....	9
Главное меню DVB-T2.....	11
Возможные неисправности.....	19
Технические характеристики.....	20

## Комплектация:

Адаптер переменного тока AC/DC-1 шт

AV кабель-1 шт.

Телевизор-1 шт

Пульт дистанционного управления-1 шт

Антенна-1шт.

Автомобильный адаптер постоянного тока-1шт

Подставка-1шт

Руководство по эксплуатации-1шт

Гарантийный талон-1шт

# МЕРЫ ПРЕДОСТОРОЖНОСТИ

Меры предосторожности при эксплуатации:

- Телевизор может работать от сетевого блока питания(адаптера AC/DC поставляемого в комплекте) или от автомобильного адаптера (12В);
- Если ТВ не используется долгое время, отключите питание во избежание возгораний и перегревов;
- Не отвлекайте ваше внимание на управление телевизором и просмотр видео во время движения автомобиля. Управление телевизора необходимо производить только после полной остановки транспортного средства;
- На экране телевизора могут присутствовать несколько очень малоконтрастных светлых или темных пятен. Это часто встречающееся явление в технологии активных матриц для ТВ, которое не приводит к возникновению других дефектов или изъянов;
- Никогда не пытайтесь произвести ремонт ТВ самостоятельно. При обнаружении любых дефектов или изъянов, пожалуйста, сразу же выключите телевизор и обратитесь в ближайший авторизованный сервисный центр. Ни в коем случае не разбирайте телевизор. Это может привести к выходу аппарата из строя.

Хранение и содержание

- Храните и эксплуатируйте телевизор только при нормальной температуре окружающей среды. Рекомендуется хранить устройство при температуре от -20 С до +60 С;
- Не устанавливайте данное изделие рядом с ванной, раковиной умывальника, кухней и другими местами связанными с водой;
- Не устанавливайте телевизор в местах с высоким уровнем влажности или запыленности, это может привести к выходу его из строя;
- Обращайтесь с телевизором осторожно, оберегайте его от ударов;
- Никогда не помещайте телевизор внутрь коробки вместе с предметами, которые могут его повредить. Не допускайте соприкосновения и(или) трения телевизора с острыми предметами.

Уход

- Перед началом чистки отсоедините от телевизора все электрические провода;
- Крышку, экран и кнопки телевизора рекомендуется протирать только влажной салфеткой, слегка увлажненной моющим средством;
- Не используйте при чистке абразивные вещества; моющие средства, содержащие порошок, алкоголь, бензин, а также различные химикаты.

# ВНЕШНИЙ ВИД

## Лицевая сторона

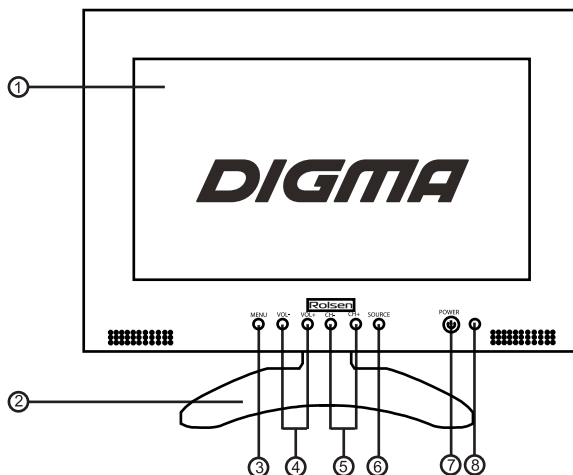

- |                                     |                           |
|-------------------------------------|---------------------------|
| 1) TFT экран;                       | 2) Подставка;             |
| 3) Кнопка доступа к меню;           | 4) Регулировка громкости; |
| 5) Переключение каналов;            | 6) AV/TV переключатель;   |
| 7) Включение/выключение телевизора; | 8) Индикатор питания.     |

## Задняя сторона

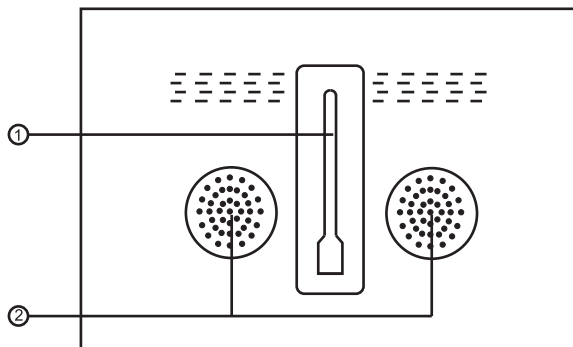

- |                         |              |
|-------------------------|--------------|
| 1) Крепление подставки; | 2) Динамики. |
|-------------------------|--------------|

## Левая сторона

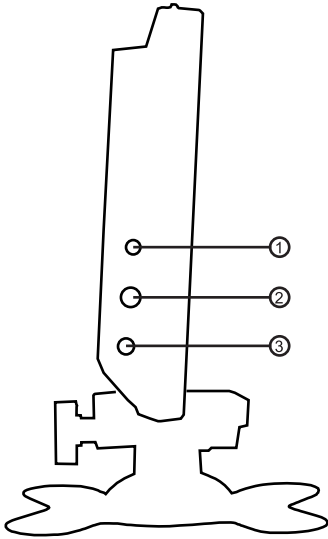

- 1) AV вход;
- 3) Разъем для подключения адаптера питания;
- 5) Разъем HDMI выход;

## Правая сторона

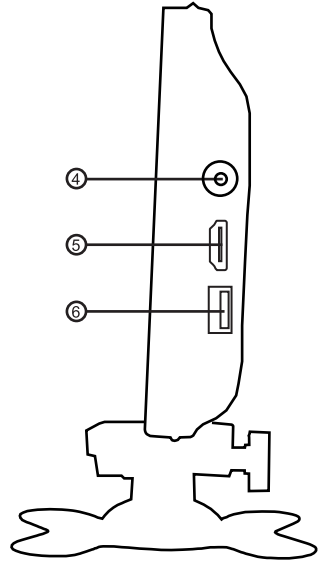

- 2) Гнездо для наушников;
- 4) Антенное гнездо;
- 6) Разъем USB 2.0.

# ПУЛЬТ ДИСТАНЦИОННОГО УПРАВЛЕНИЯ

- 1) POWER (⏻) - Включение/выключение устройства;
- 2) MUTE (🔇) - Включение/выключение звука;
- 3) DISPLAY - Отображение текущего телеканала;
- 4) INPUT - Переключение между режимами ТВ, AV и мультимедиа;
- 5) VOL-/VOL+ - Уменьшение/увеличение громкости;
- 6) ◀◀/▶▶ - Переход к предыдущий/следующий файл;
- 7) MENU - Вызов основного меню DVB-T2 тюнера;
- 8) RETURN - Выход из меню;
- 9) ENTER - Подтверждение выбора подсвеченного параметра;
- 10) ▲/▼ - Навигационные клавиши для управления в меню;
- 11) ◀/▶ - Навигационные клавиши для управления в меню;
- 12) (◀◀/▶▶) - Перемотка назад/вперед при воспроизведении медиафайла
- 13) CH-/CH+ - Просмотр предыдущего/следующего канала
- 14) STOP - Остановка воспроизведения медиафайла;
- 15) PLAY - Запуск воспроизведения медиафайлов; Постановка на паузу воспроизведения медиа файла;
- 16) SEARCH - Переход к режиму автопоиска;
- 17) SUB - Включение/выключение субтитров;
- 18) PVR - Запись телепередачи;
- 19) 0..9 - Цифровые клавиши;
- 20) TTX - Переход к режиму телетекст;
- 21) SETUP - Переход к основному меню телевизора;
- 22) FAV - Показать список избранных каналов;
- 23) INFO - Просмотр информации о канале;
- 24) Цветные кнопки - Кнопки для использование в режиме телетекста;
- 25) EPG - Вызов страницы телегида.

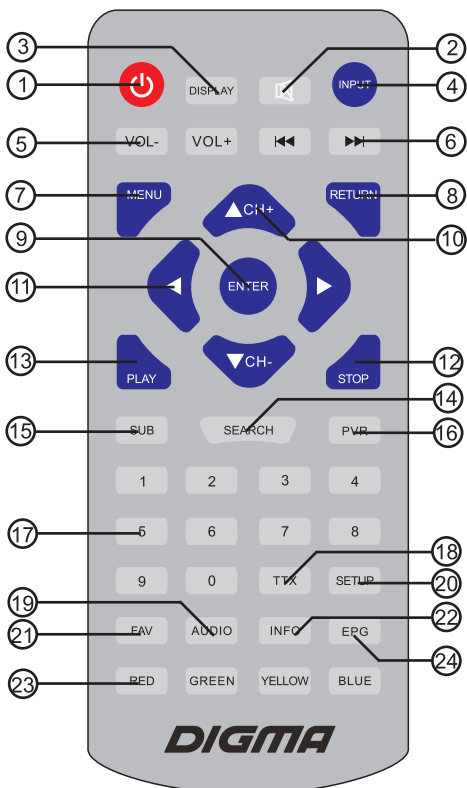

# ПОДКЛЮЧЕНИЕ И УСТАНОВКА

## Установка подставки:

Вставьте до конца металлическую пластину кронштейна в разъем на задней части телевизора, а затем отрегулируйте высоту.



## Подключение питания:

Подключите адаптер питания к розетке электрического тока(или к автомобильному разъему прикуривателя).

Кабель от адаптера питания подключите к гнезду для подключения адаптера питания, находящейся на левой стороне телевизора.

## Подключение наушников:

Если вы хотите слушать телевизор через наушники, подключите наушники в гнездо для наушников на телевизоре.

## Внимание:

После подключения наушников звук не будет поступать на динамики.

## Аудио-видео подключение:

Подключите внешний видео провод в желтое видео гнездо, внешний аудио провод в красное аудио гнездо.

Разъем AV in кабеля вставьте в гнездо AV in телевизора.

## Внимание!

В телевизоре присутствует разъем HDMI out. Для передачи видеосигнала на другой телевизор вам необходимо подключить HDMI кабель к выходу HDMI телевизора.

После правильного выполнения всех соединений включите устройство, нажав клавишу [Power]. Если вы впервые используете устройство или выполнили сброс настроек к заводским значениям перед выключением, тогда на экране появится «Стартовое меню».

Для навигации по пунктам стартового меню используйте кнопки [▲/▼].

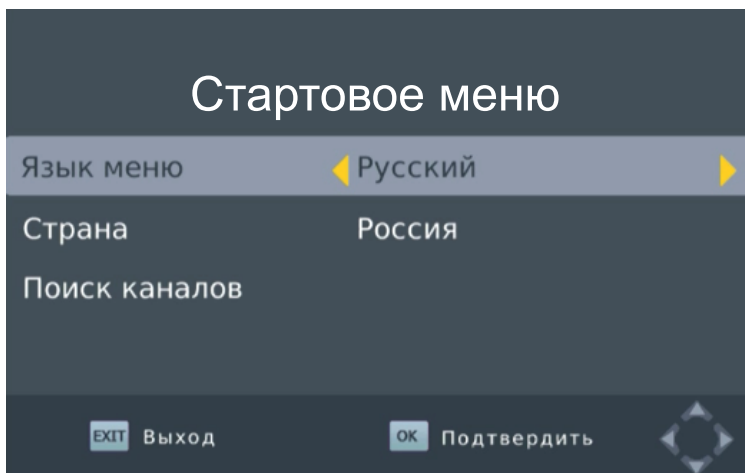

(1) Язык меню. С помощью клавиш [◀/▶] выберите наиболее удобный для вас язык отображения основного меню.

(2) Страна. Клавишами [◀/▶] выберите страну, где вы находитесь в данный момент.

(3) Поиск каналов. Нажмите [◀], [▶] или [ENTER] для запуска автопоиска каналов. Как только автопоиск будет завершен, вы сможете смотреть телепередачи.



# ГЛАВНОЕ МЕНЮ ТЕЛЕВИЗОРА

Нажмите кнопку [SETUP] для отображения на экране главного меню телевизора. Для навигации по пунктам меню используйте кнопки [▲/▼] и [◀/▶].

Меню «ИЗОБРАЖЕНИЕ»:

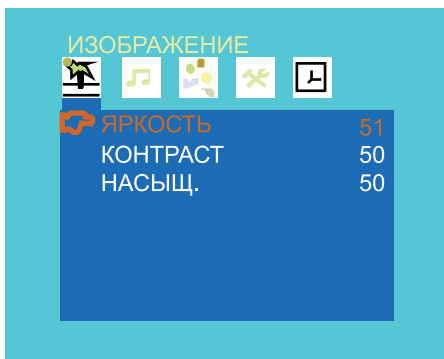

**ЯРКОСТЬ:** выставьте желаемую яркость изображения;  
**КОНТРАСТ:** выставьте желаемый контраст изображения;  
**ЦВЕТНОСТЬ:** выставьте желаемую цветность изображения.

Меню «ГРОМКОСТЬ»:

**ГРОМКОСТЬ:** Выставьте желаемый уровень громкости. Для изменения уровня громкости также можно воспользоваться кнопками VOL+/VOL- пульта ДУ.

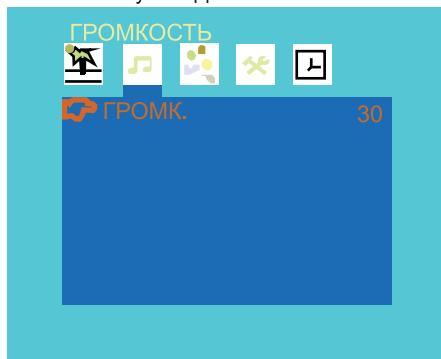

Меню «ОПЦИИ»:

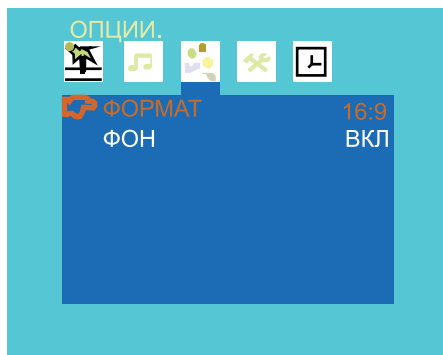

# ГЛАВНОЕ МЕНЮ ТЕЛЕВИЗОРА

**ФОРМАТ:** Выберите соотношение сторон подходящее для вашего телевизора и видеосигнала.

**ФОН:** Выберите ВКЛ. для включения синего фона телевизора, для выбора черного фона выберите опцию ВЫКЛ.

Меню «СИСТЕМА»:

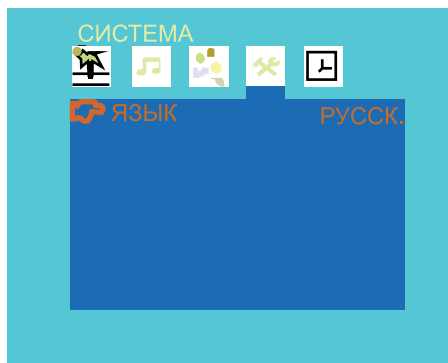

**ЯЗЫК:** Выберите язык интерфейса, подходящий для вас;

Меню «ЧАСЫ»:

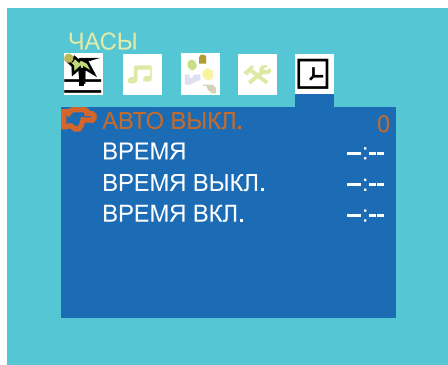

**АВТО ВЫКЛЮЧЕНИЕ:** Выставьте количество минут через которое телевизор перейдет в режим ожидания;

**ВРЕМЯ:** Выставьте текущее время;

**ВРЕМЯ ВЫКЛЮЧЕНИЯ:** Выставьте время для автоматического отключения телевизора;

**ВРЕМЯ ВКЛЮЧЕНИЯ:** Выставьте время для автоматического включения телевизора.

Нажмите клавишу [MENU] и выберите пункт «Программа». В этом меню вы сможете настроить опции управления программой. С помощью навигационных клавиш [▲/▼] выберите параметр, нажмите [ENTER] или [◀/▶] для изменения его значения. После окончания операции нажмите [RETURN] для выхода из меню.

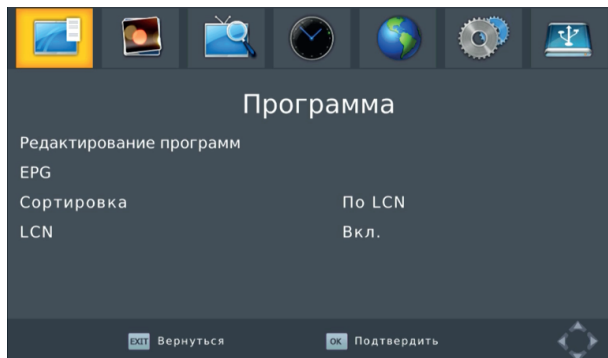

Редактирование программ.

В этом подменю вы сможете настроить список программ с помощью следующих доступных операций: блокировка, пропуск, избранное (FAV), перемещение, удаление. Чтобы войти в меню необходимо набрать пароль (по умолчанию 000000). Запомните также мастер-код - 888888 (разблокировка в том случае, если вы забудете свой новый пароль).

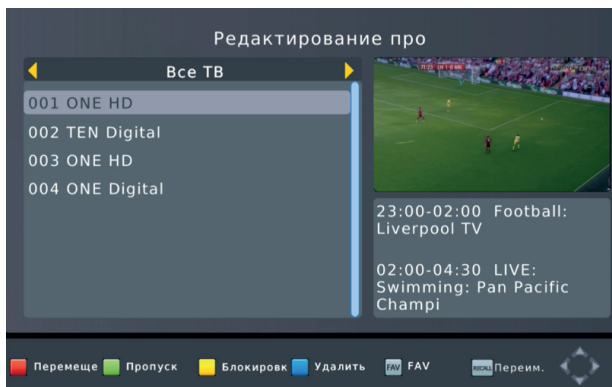

Просмотр любимых программ.

- Нажмите [FAV] для вызова на экран списка избранных программ.
- Навигационными клавишами [▲/▼] выберите необходимую программу и нажмите [ENTER] для подтверждения и просмотра любимой программы.

Выбор любимой программы (избранное):

В список любимых (избранное) можно добавить как теле-, так и радиопрограмму.

· Выберите любимую программу и нажмите клавишу [FAV]. Выбранная программа маркируется знаком сердца;

· Повторите предыдущий шаг, чтобы выбрать несколько любимых программ;

· Для подтверждения и выхода из меню нажмите клавишу [RETURN].

Чтобы удалить программу из списка любимых:

· нажмите клавишу [FAV], с помощью навигационных клавиш выберите подсвеченные программы со знаком сердца;

· выберите опцию «деактивировать».

Удаление ТВ или радио программы:

1. Выберите программу для удаления и нажмите [BLUE] клавишу. В появившемся сообщении нажмите [ENTER];
2. Повторите предыдущий шаг, чтобы удалить несколько программ.

Пропуск ТВ или радио программы:

1. Выберите программу, которую вы хотите пропустить и нажмите [GREEN] клавишу. Выбранная программа будет отмечена специальным символом пропуска;
  2. Повторите предыдущий шаг, чтобы пропустить несколько программ;
  3. Нажмите клавишу [RETURN] для сохранения результата и выхода из подменю.
- Для того, чтобы удалить программу из статуса пропущенных необходимо выбрать ее и повторно нажать [GREEN] клавишу.

Перемещение ТВ или радио программ в общем списке:

1. Выберите программу для перемещения ее в списке и нажмите [RED] клавишу. Выбранная программа будет отмечена специальным символом сдвига;
2. С помощью навигационных клавиш [▲/▼] выберите новую желаемую позицию программы в общем списке. Нажмите [ENTER] для подтверждения выбора;
3. Для перемещения остальных программ повторите шаги 1 и 2.

Блокировка программы:

Вы можете заблокировать выбранные программы для ограничения возможности просмотра.

1. Выберите желаемую программу и нажмите [YELLOW] клавишу. Выбранная программа будет отмечена пиктограммой замка;
2. Повторите предыдущий шаг, чтобы заблокировать несколько программ;
3. Для сохранения результатов и выхода из подменю нажмите клавишу [RETURN];
4. Для того, чтобы удалить программу из заблокированных повторно нажмите [YELLOW] клавишу;
5. Для просмотра заблокированной программы необходимо ввести последний пароль (по умолчанию 000000 (мастер-код 888888, если вы забудете свой пароль).

EPG (электронный ТВ гид):

Электронный ТВ гид отображает на экране расписание телепрограмм на неделю для каждого доступного телеканала. Для быстрого доступа к гиду нажмите клавишу [EPG] на пульте ДУ. Используйте навигационные клавиши [▲/▼] для выбора желаемой программы. Поменять канал можно клавишами [◀/▶].

Обратите внимание, что функция электронного ТВ гида работает только если ваш провайдер цифрового телевидения поддерживает эту функцию.

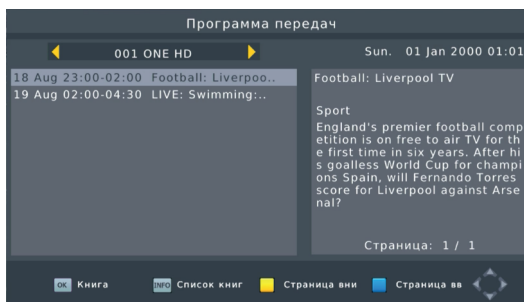

# ГЛАВНОЕ МЕНЮ DVB-T2

Предпросмотр цифровых телеканалов:

Если вы смотрите какую-либо телепередачу и хотите переключиться на другой канал в заданное время (к началу любимой передачи), то выполните следующие действия:

- Нажмите [EPG] для вызова списка телепрограмм;
- Выберите желаемый телеканал, используя клавиши [◀/▶];
- Выберите телепрограмму, которую вы хотите просмотреть позже (на которую вы хотите переключиться);
- Нажмите [ENTER]. В всплывающем окне вы можете изменить канал, дату и время.
- Выберите «ПРОСМОТР» в пункте «РЕЖИМ».
- Нажмите [RETURN] для выхода.

За несколько секунд до переключения программы появится предупреждение с отсчетом времени до переключения.

Сортировка:

Вы можете рассортировать ваши каналы с помощью следующих опций:

[LCN] - сортировка каналов по возрастанию, исходя из их распределения по частотам;

[Name] - сортировка каналов по имени в алфавитном порядке;

[Service ID] - сортировка каналов в соответствии со станциями (провайдерами);

[ONID] - сортировка каналов по сетевому номеру ONID.

LCN (логический номер канала по его частоте):

Включение/выключение LCN.

(2) Настройка видеопараметров (Изображение).

Нажмите клавишу [MENU] и выберите подменю «Изображение».

В этом меню вы можете настроить параметры вывода видеосигнала на экран. С помощью навигационных клавиш [▲/▼] выберите соответствующую опцию и нажмите [◀/▶] для ее настройки. Для выхода из меню нажмите клавишу [RETURN].

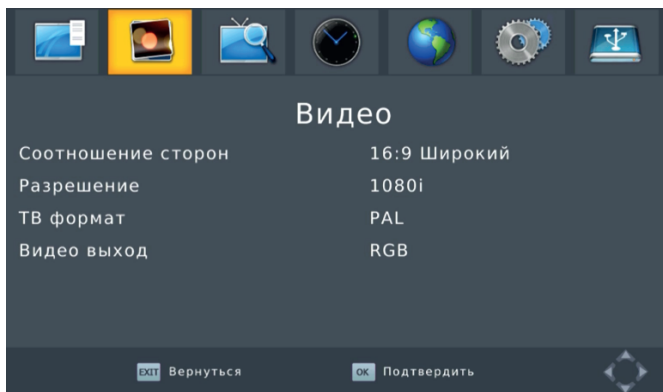

Соотношение сторон:

Выберите наиболее удобное соотношение сторон экрана для просмотра видеоизображения: 4:3 полный, 4:3 PS, 4:3 LB, 16:9 широкоформатный или Авто.

# ГЛАВНОЕ МЕНЮ DVB-T2

## Разрешение:

Если видеоизображение не отображается корректно, попробуйте изменить параметр разрешения экрана. Эта настройка подходит для большинства типов HDMI соединений.

[480i] - соответствует NTSC системе (чересстрочная развертка).

[480P] - соответствуют NTSC системе (прогрессивная развертка). Только для HDMI.

[576i] - соответствует PAL системе (чересстрочная развертка).

[576P] - соответствует PAL системе (прогрессивная развертка). Только для HDMI.

[720P] - HD-разрешение PAL или NTSC (прогрессивная развертка). Только для HDMI.

[1080i] - HD-разрешение PAL или NTSC (чересстрочная развертка). Только для HDMI.

Для быстрого изменения разрешения экрана можно также воспользоваться клавишей [V-FORMAT].

## ТВ формат:

Если видеоконтент отображается на экране некорректно попробуйте также изменить систему ТВ.

[NTSC] - для телевизоров, поддерживающих NTSC систему развертки.

[PAL] - для телевизоров, поддерживающих PAL систему развертки.

## (3) Поиск каналов.

Нажмите клавишу [MENU] и выберите «Поиск каналов». В этом меню вы сможете правильно настроить прием каналов.

Используйте навигационные клавиши [▲/▼] для выбора параметра и [◀/▶] для его настройки. Нажмите [RETURN] для выхода из подменю.

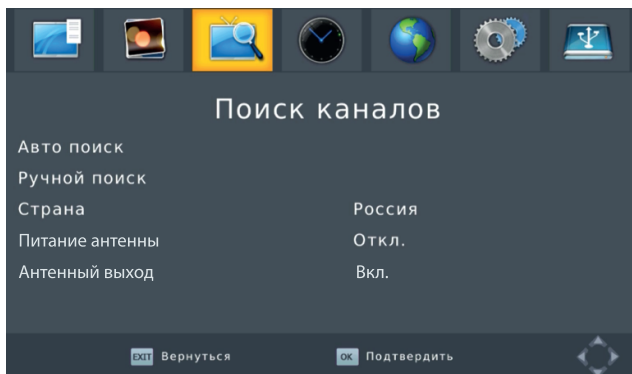

## Автопоиск:

Автоматический поиск и установка всех доступных каналов. Все ранее записанные каналы полностью замещаются найденными.

1. Выберите «Автопоиск» и нажмите [ENTER] или [▶] для запуска;

2. Для отмены поиска нажмите клавишу [RETURN].

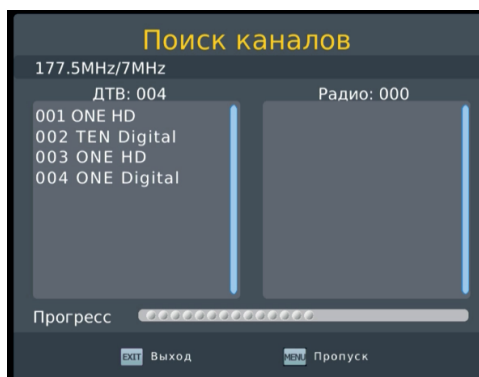

## Ручной поиск:

Настройка и поиск каналов вручную. Вы сможете добавить новые каналы без изменения позиций в общем списке каналов.

1. Выберите «Ручной поиск» и нажмите [ENTER] или [▶] для запуска. На экране отобразится подменю поиска нового канала;
2. Нажмите [◀/▶], чтобы выбрать частоту канала;
3. Нажмите [ENTER] для запуска поиска нового канала.

Как только новый канал будет найден, он будет добавлен в список каналов. Если каналов не будет найдено, тогда автоматически произойдет выход из меню.

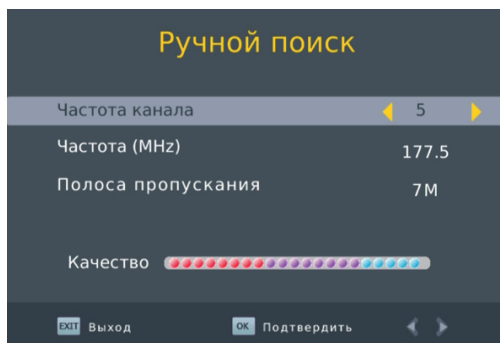

## Страна:

Выберите страну, в которой вы находитесь в данный момент.

## Питание антенны:

Чтобы получить хороший и стабильный телесигнал при использовании антенны без встроенного усилителя, включите опцию «Питание антенны». При использовании кабельного телевидения или антенны со встроенным усилителем (активной антенны) - выключите эту опцию.

## Антенный выход:

Для использования антенного выхода приемника в режиме ожидания и в рабочем режиме необходимо включить данную опцию. Если данная опция будет выключена, то антенный выход приемника будет отключен в режиме ожидания.

# ГЛАВНОЕ МЕНЮ DVB-T2

## (4) Время.

Нажмите клавишу [MENU] и выберите «Время». В этом меню вы сможете правильно выставить настройки часов и таймера.

Используйте навигационные клавиши [▲/▼] для выбора параметра и [◀/▶] для его настройки. Нажмите [RETURN] для выхода из подменю.

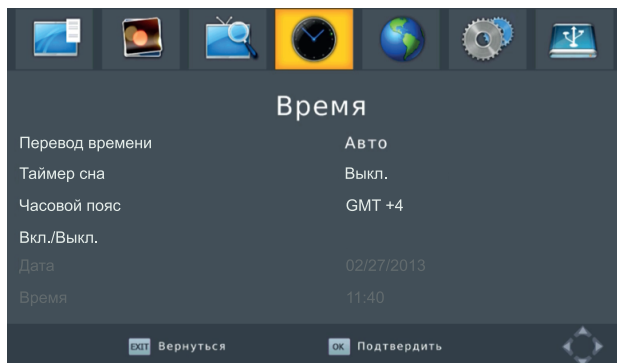

**Перевод времени:**

Выберите «Авто» (автоматический режим) или «Вручную» (ручной режим) для настройки часов.

**Таймер сна:**

Цифровая приставка может автоматически переходить в спящий режим в случае долгого простоя. Это время можно регулировать (с помощью клавиш [◀/▶]): 1 час, 2 часа, 3 часа и.т.п. Если вы не хотите использовать эту функцию, просто выключите таймер.

**Часовой пояс GMT:**

Выберите часовой пояса вашего региона, если опция «Перевод времени» была установлена в режим «Авто».

**Включение/Выключение:**

Используя эту опцию, вы сможете включать и выключать ваш приемник по таймеру. Активируйте опции «Включение» и «Выключение» данного пункта и выставьте желаемое время для включения и выключения устройства.

**Дата/Время:**

Вставьте текущую дату и время с помощью цифровой клавиатуры пульта ДУ, если опция «Перевод времени» была установлена в режим «Вручную».

## (5) Опции.

Нажмите клавишу [MENU] и выберите «Опции». В этом меню вы сможете установить правильные языковые параметры.

Используйте навигационные клавиши [▲/▼] для выбора параметра и [◀/▶] для его настройки. Нажмите [RETURN] для выхода из подменю.



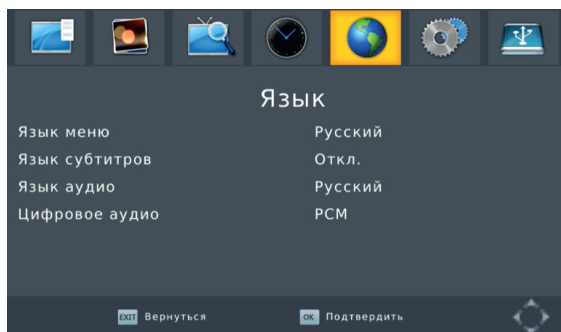

Язык меню.

Выберите удобный для вас язык отображения основного меню DVB-T2.

Язык субтитров.

Выберите удобный для вас язык отображения субтитров.

Язык аудио.

Выберите удобную для языковую дорожку для просмотра телепередач.

Если такая звуковая дорожка недоступна, то будет выбран язык по умолчанию.

Цифровое аудио.

Выберите желаемый тип цифрового COAXIAL аудиовыхода для передачи звука на внешний усилитель.

PCM - передача звука на усилитель без встроенных цифровых декодеров.

RAW - прямая передача звука на усилитель со встроенными цифр. декодерами.

Off - цифровой аудиовыход отключен.

(6) Система.

Нажмите клавишу [MENU] и выберите «Система». В этом меню вы сможете правильно настроить параметры отображения системной информации.

Используйте навигационные клавиши [▲/▼] для выбора параметра и [◀/▶] для его настройки.

Нажмите [RETURN] для выхода из подменю.

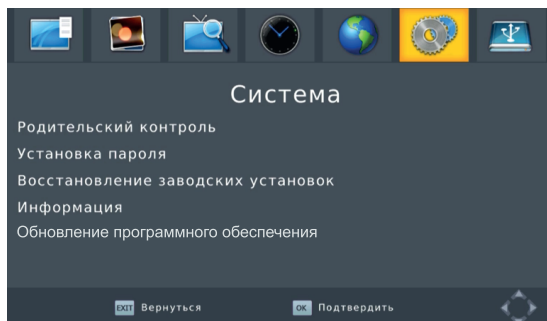

# ГЛАВНОЕ МЕНЮ DVB-T2

## Родительский контроль:

Вы можете ограничить доступ к телеканалам, нежелательным для просмотра детьми. Для того, чтобы ограничить/заблокировать канал, вам нужно ввести пароль по умолчанию 000000 или ваш собственный пароль.

## Установка пароля:

Для того, чтобы установить или изменить пароль, введите ваш старый пароль (если вы ранее уже изменили пароль) или же пароль по умолчанию 000000 (если вы собираетесь изменить пароль в первый раз). Вас попросят ввести новый пароль. Для подтверждения правильности ввода нового пароля необходимо ввести его еще раз. После подтверждения нажмите клавишу [RETURN] для выхода из меню. Ваш старый пароль теперь заменен на новый. Если вы забудете пароль, воспользуйтесь мастер-кодом 888888 для доступа к любым закодированным меню.

## Восстановление заводских настроек:

С помощью этой функции вы можете выполнить сброс всех ваших настроек к заводским значениям нового аппарата. Введите ваш собственный пароль или пароль по умолчанию (000000), нажмите [ENTER] для подтверждения сброса настроек.

## Информация:

Просмотр информации о модели, версии шасси и номера прошивки.

# ВОЗМОЖНЫЕ НЕИСПРАВНОСТИ

## Устранение неисправностей

В таблице приведены способы, которые помогут вам устранить возникшие неполадки. Перед началом проверки тщательно проверьте правильность подключения телевизора.

Неисправность	Причина
Нет звука и изображения	Адаптер переменного тока или автомобильный адаптер подсоединены неправильно. Элементы питания неработоспособны или подключены не верно. Не нажата кнопка питания (⏻).
Нет изображения	Проверьте правильность настройки канала. Заново настройтесь на канал.
Нет звука	Проверьте правильность настройки уровня громкости. Подключены наушники.
Темное изображение	Настройте опции «яркость» и «контрастность».
Рябь, искажение	Неправильно настроена антенна. Сильные внешние помехи. Сильные помехи в бортовой сети.
«Рассыпается» изображение	Неправильно настроена антенна. Сильные внешние помехи. Сильные помехи в бортовой сети.
Плохой цвет	Проверьте правильность настройки цветности.
Телевизор не реагирует на кнопки ПДУ	Неработоспособен элемент питания пульта. Пульт направлен не точно на телевизор.

# ТЕХНИЧЕСКИЕ ХАРАКТЕРИСТИКИ

Категория	Параметр	DCL-720	DCL-920
Тюнер	Диапазон частот	VHF: 174-230 МГц UHF: 470-862 МГц	
	Уровень входного RF сигнала	-75 ~ -20 дБм	
	Полоса частот IF	7 МГц, 8 МГц	
	Модуляция	QPSK, 16QAM, 64QAM	
Экран	Диагональ	7 дюймов	9 дюймов
	Разрешение	800X480	
Питание	Напряжение	DC 10-12 В	
	Мощность	10Вт	

Уважаемые покупатели!

Обратите внимание, что технические характеристики, дизайн и алгоритмы работы устройства могут быть изменены без предварительного уведомления! Все иллюстрации, приведенные в данной инструкции, являются схематическими изображениями объектов и могут отличаться от их реального внешнего вида.

Изготовитель устанавливает срок службы изделия 2 года.

Гарантийный срок 12 месяцев



## ИЗГОТОВИТЕЛЬ:

Ниппон Клик Системс ЛЛП  
40 Виллоугхби Роад, Лондон N8 ОЖГ,  
Соединенное Королевство  
Великобритании и Северной Ирландии  
Сделано в Китае

Nippon Klick Systems LLP  
40 Willoughby Road, London N8 OJG,  
The United Kingdom of Great Britain  
and Northern Ireland  
Made in China



 (Утилизация отходов производства электрического и электронного оборудования)  
Символ зачеркнутой мусорной корзины говорит о том, что после завершения срока эксплуатации данное изделие нельзя выбрасывать вместе с обычным хозяйственным мусором. Для предотвращения вреда окружающей среде и здоровью людей от неконтролируемой ликвидации отходов, не выбрасывайте данное изделие вместе с обычным мусором и утилизируйте его с ответственностью, необходимой для повторного использования материальных ресурсов. Частным лицам для получения информации о правилах утилизации на их территории необходимо связаться с отделом утилизации отходов местного органа управления.